

工程指示 / 要求簡箋(E.I.)

工程指示編號：EI / 0735 / 19

修改版次：-

工程編號：J - 837

工程名稱：觀塘裕民坊

工程項目：Glass Cladding 6/F 修鋁板用底橫料

收件人：生統/ 永林

發件人：Eric Liu

日期：20/06/2019

要求提供 / 確認 事項：

- () 初步鋁料 B.M. () 加工拆圖，然後生產 () 尺寸表
- () 正式鋁料 B.M. () 技術上資料 / 指示 () 報價
- () 配件 B.M. () 樣辦或貨品說明書 () 分判合約
- () 其他：_____

內容：

請按加工圖生產 Glass cladding 修鋁板用底橫料，送地盤安裝

請留意: 1) 跟大貨鋁料進度生產，大貨生產 6/F 時才開始生產

2) 位置圖請按 EI 0733

謝謝！

請在 2019/ 7 / 30 前完成上列要求。

附： 2 頁圖登，28 頁加工圖

以上項目為：

- 原合約工程包 原合約工程加 / 減賬 新工程報價

原因：-

分發東莞各部門：

- () 生產技術總監 連附件 () 技術部 連附件 永林 () 生產部 連附件 () 機械設計部 連附件
- () 採購部 連附件 () 生產統籌部 連附件 楊
- () 質檢部 連附件 () 會計部 連附件 () 報關組 連附件 () 其他 楊榮輝 連附件

分發其他分判：

- () 王禮秋 連附件

分發香港各部門：

- () 行政部 連附件 () 會計部 連附件 () 統籌部 連附件 () 工程部地盤科文 連附件 楊
- () 採購部 連附件 () QS 部 連附件 () 維修部 連附件 () 其他 _____ 連附件

傳遞編號：

HK 1433 / 19

發件人簽署：

項目經理簽署：

圖則登記表
DRAWING REGISTER

工程名稱 Project Title: 觀塘裕民坊 (6-7F&9-RF)
Glass Cladding 收边铝板
工程編號 Project No: J-837

接收日期 Receiving Date (適用於客戶圖則)

年									
月									
日									

分發予 Distributed To

發出日期 Issued Date

年	19								
月	05								
日	26								

圖則編號 Drg. No.	圖則名稱 Drawing Title
API-AP477	室外收边铝板
API-AP478	室外收边铝板
API-AP479	室外收边铝板
API-AP480	室外收边铝板
API-AP481	室外收边铝板
API-AP482	室外收边铝板
API-AP483	室外收边铝板
API-AP484	室外收边铝板
API-AP485	室外收边铝板
API-AP486	室外收边铝板
API-AP487	室外收边铝板
API-AP488	室外收边铝板
API-BR201W	加强筋转角连接件
API-CH201W	铝板加强筋
API-CH202W	铝板加强筋
API-CH203W	铝板加强筋
API-CH204W	铝板加强筋
API-CH205W	铝板加强筋
API-CH206W	铝板加强筋
API-CH207W	铝板加强筋
API-CH208W	铝板加强筋
H284TS	底部横料拆图
H291TS	底部横料拆图
H411TS	底部横料拆图
H633TS	底部横料拆图

301
302
303
304
305
306
307
308
309
310
311
312
313
314
315
316
317
318
319
320
321
322
323
324
325

修訂編號
Revision No.

-									
-									
-									
-									
-									
-									
-									
-									
-									
-									
-									
-									
-									
-									
-									
-									
-									
-									
-									
-									
-									
-									

圖則登記表
DRAWING REGISTER

工程名稱 Project Title: 觀塘裕民坊 (6-7F&9-RF)
Glass Cladding 收边铝板
工程編號 Project No: J-837

接收日期 Receiving Date (適用於客戶圖則)

年									
月									
日									

分發予 Distributed To

發出日期 Issued Date

年	19								
月	05								
日	26								

圖則編號 Drg. No.	圖則名稱 Drawing Title
H635T	底部橫料拆图
H661T	底部橫料拆图
H675TS	底部橫料拆图
H684T	底部橫料拆图
H696TS	底部橫料拆图
H699T	底部橫料拆图
H701TS	底部橫料拆图
H716T	底部橫料拆图
H718TS	底部橫料拆图
H749T	底部橫料拆图
H815T	底部橫料拆图
H817TS	底部橫料拆图
H825TS	底部橫料拆图
H849T	底部橫料拆图
H861T	底部橫料拆图
H864TS	底部橫料拆图
H916T	底部橫料拆图
H1009TS	底部橫料拆图
H1087TS	底部橫料拆图
H1121TS	底部橫料拆图
H1129TS	底部橫料拆图
H1131T	底部橫料拆图
H1176TS	底部橫料拆图
H1274TS	底部橫料拆图
H1369TS	底部橫料拆图

修訂編號 Revision No.									
326	-								
327	-								
328	-								
329	-								
330	-								
331	-								
332	-								
333	-								
334	-								
335	-								
336	-								
337	-								
338	-								
339	-								
340	-								
341	-								
342	-								
343	-								
344	-								
345	-								
346	-								
347	-								
348	-								
349	-								
350	-								

 美特铝质有限公司 MIDI Aluminium Fabricator Ltd.	物料编号	层数	每层数	总数	使用位置	楼层	备注	
	H284TS	1	1	1	T1-E	06F		
工程号	J-837	地盘	观塘裕民坊					

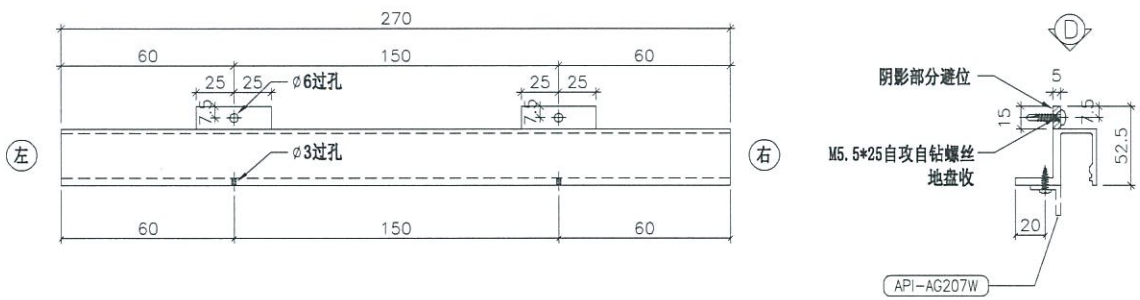

名称	底部横料拆图	制图	JH	2019.4.29	修改		
材料	X85606	复核	DL	2019.4.30	日期		
颜色	EC-DG-S332054 (3涂)	批准			图号	H284TS	

 美特铝质有限公司 MIDI Aluminium Fabricator Ltd.	物料编号	层数	每层数	总数	使用位置	楼层	备注
	H291TS	1	1	1	T2-J	06F	
工程号 J-837 地盘 观塘裕民坊							

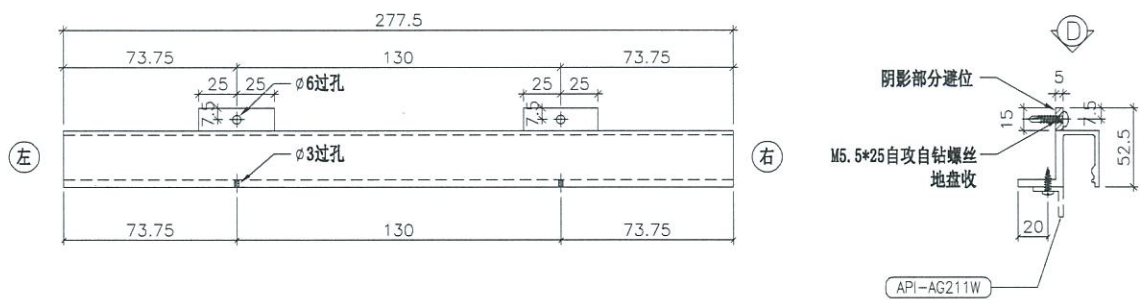

名称	底部横料拆图	制图	JH	2019.4.29	修改		
材料	X85606	复核	DL	2019.4.30	日期		
颜色	EC-DG-S332054 (3涂)	批准			图号	H291TS	

 美特铝质有限公司 MIDI Aluminium Fabricator Ltd.	物料编号	层数	每层数	总数	使用位置	楼层	备注
	H411TS	1	1	1	T1-E	06F	
工程号	J-837	地盘	观塘裕民坊				

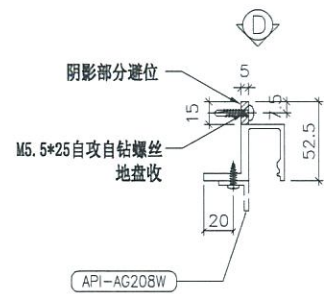
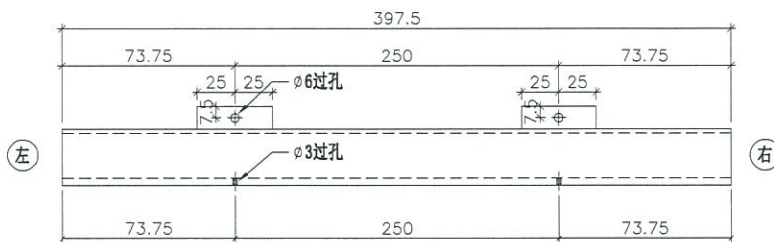

名称	底部横料拆图	制图	JH	2019.4.29	修改		
材料	X85606	复核	DL	2019.4.30	日期		
颜色	EC-DG-S332054 (3涂)	批准			图号	H411TS	

 美特铝质有限公司 MIDI Aluminium Fabricator Ltd.	物料编号	层数	每层数	总数	使用位置	楼层	备注
	H633TS	1	2	2	T5-H	06F	
工程号	J-837	地盘	观塘裕民坊				

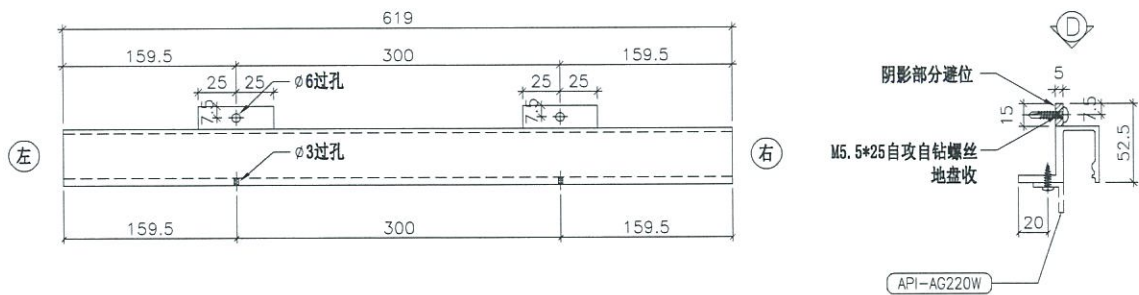

名称	底部横料拆图	制图	JH	2019.4.29	修改		
材料	X85606	复核	DL	2019.4.30	日期		
颜色	EC-DG-S332054 (3涂)	批准			图号	H633TS	

 美特铝质有限公司 MIDI Aluminium Fabricator Ltd.	物料编号	层数	每层数	总数	使用位置	楼层	备注
工程号 J-837 地盘 观塘裕民坊							

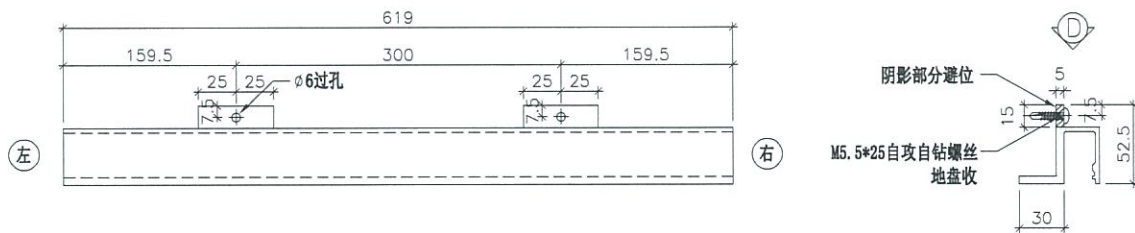

名称	底部横料拆图	制图	JH	2019.4.29	修改		
材料	X85606	复核	DL	2019.4.30	日期		
颜色	EC-DG-S332054 (3涂)	批准			图号	H635T	

 美特铝质有限公司 MIDI Aluminium Fabricator Ltd.	物料编号	层数	每层数	总数	使用位置	楼层	备注
	H661T	1	1	1	T2-H	06F	
工程号 J-837 地盘 观塘裕民坊							

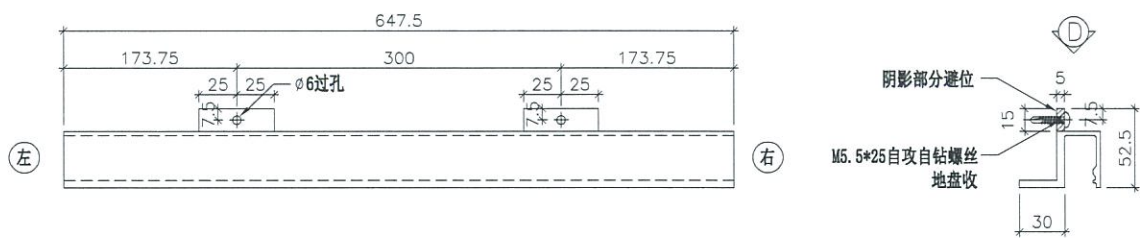

名称	底部横料拆图	制图	JH	2019.4.29	修改		
材料	X85606	复核	DL	2019.4.30	日期		
颜色	EC-DG-S332054 (3涂)	批准			图号	H661T	

 美特铝质有限公司 MIDI Aluminium Fabricator Ltd.	物料编号	层数	每层数	总数	使用位置	楼层	备注	
	H675TS	1	3	3	T5-H	06F		
工程号	J-837	地盘	观塘裕民坊					

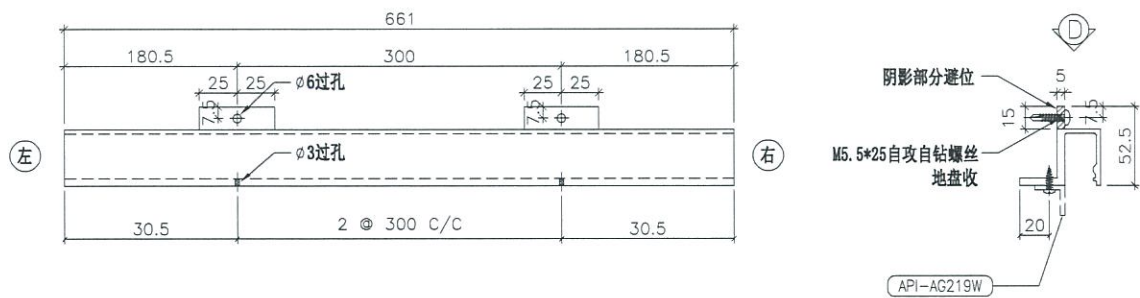

名称	底部横料拆图	制图	JH	2019.4.29	修改		
材料	X85606	复核	DL	2019.4.30	日期		
颜色	EC-DG-S332054 (3涂)	批准			图号	H675TS	

 美特铝质有限公司 MIDI Aluminium Fabricator Ltd.				物料编号	层数	每层数	总数	使用位置	楼层		备注
				H684T	1	1	1	T1-A	06F		
工程号 J-837 地盘 观塘裕民坊				H684T	1	1	1	T2-M	06F		
				H684T	1	1	1	T3-F	06F		
				H684T	1	1	1	T5-A	06F		
				H684T	1	1	1	T5-H	06F		

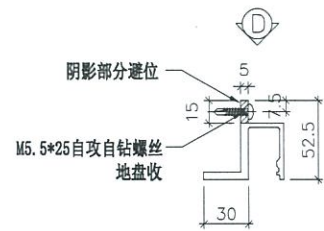
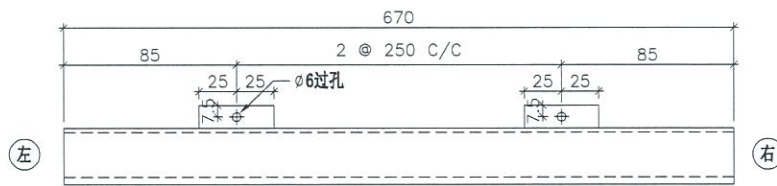

名称	底部横料拆图	制图	JH	2019.4.29	修改		
材料	X85606	复核	DL	2019.4.30	日期		
颜色	EC-DG-S332054 (3涂)	批准			图号	H684T	



美特铝质有限公司
MIDI Aluminium Fabricator Ltd.

物料编号	层数	每层数	总数	使用位置	楼层	备注
H696TS	1	1	1	T1-E	06F	

工程号	J-837	地盘	观塘裕民坊
-----	-------	----	-------

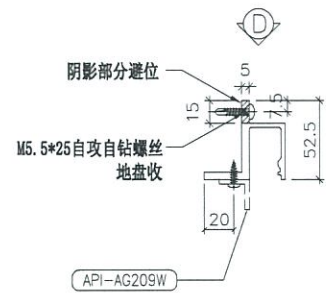
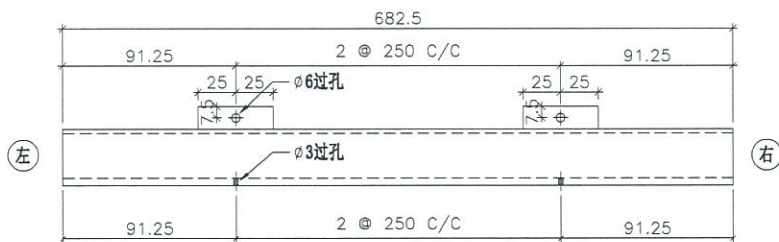

名称	底部横料拆图	制图	JH	2019.4.29	修改		
材料	X85606	复核	DL	2019.4.30	日期		
颜色	EC-DG-S332054 (3涂)	批准			图号	H696TS	



美特铝质有限公司
MIDI Aluminium Fabricator Ltd.

物料编号	层数	每层数	总数	使用位置	楼层	备注
H699T	1	1	1	T1-G	06F	
H699T	1	1	1	T1-H	06F	
H699T	1	1	1	T2-A	06F	
H699T	1	1	1	T2-B	06F	
H699T	1	1	1	T3-F	06F	
H699T	1	1	1	T5-L	06F	
H699T	1	1	1	T5-M	06F	

工程号	J-837	地盘	观塘裕民坊
-----	-------	----	-------

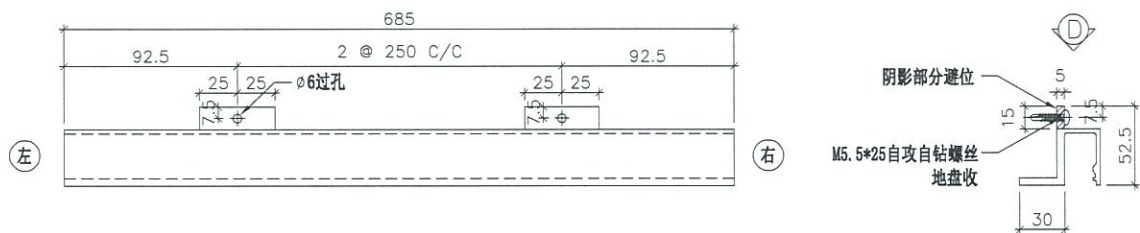

名称	底部横料拆图	制图	JH	2019.4.29	修改		
材料	X85606	复核	DL	2019.4.30	日期		
颜色	EC-DG-S332054 (3涂)	批准			图号	H699T	

 美特铝质有限公司 MIDI Aluminium Fabricator Ltd.	物料编号	层数	每层数	总数	使用位置	楼层	备注	
	H701TS	1	1	1	T2-M	06F		
工程号	J-837	地盘	观塘裕民坊					

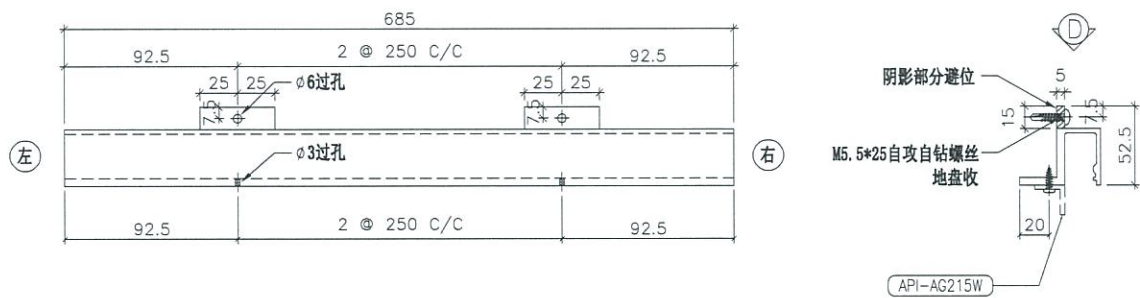

名称	底部横料拆图	制图	JH	2019.4.29	修改		
材料	X85606	复核	DL	2019.4.30	日期		
颜色	EC-DG-S332054 (3涂)	批准			图号	H701TS	



美特铝质有限公司
MIDI Aluminium Fabricator Ltd.

物料编号	层数	每层数	总数	使用位置	楼层	备注
H716T	1	1	1	T1-A	06F	
H716T	1	1	1	T1-B	06F	
H716T	1	1	1	T1-G	06F	
H716T	1	1	1	T1-H	06F	
H716T	1	1	1	T2-A	06F	
H716T	1	1	1	T2-B	06F	
H716T	1	1	1	T2-M	06F	
H716T	1	1	1	T3-A	06F	
H716T	1	1	1	T3-B	06F	
H716T	1	1	1	T3-F	06F	
H716T	1	1	1	T5-A	06F	

工程号	J-837	地盘	观塘裕民坊
-----	-------	----	-------

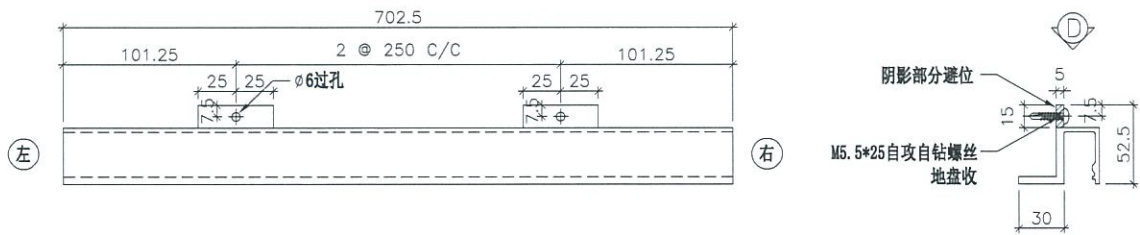

名称	底部横料拆图	制图	JH	2019.4.29	修改		
材料	X85606	复核	DL	2019.4.30	日期		
颜色	EC-DG-S332054 (3涂)	批准			图号	H716T	

 美特铝质有限公司 MIDI Aluminium Fabricator Ltd.	物料编号	层数	每层数	总数	使用位置	楼层	备注
	H718TS	1	1	1	T1-E	06F	
工程号 J-837 地盘 观塘裕民坊							

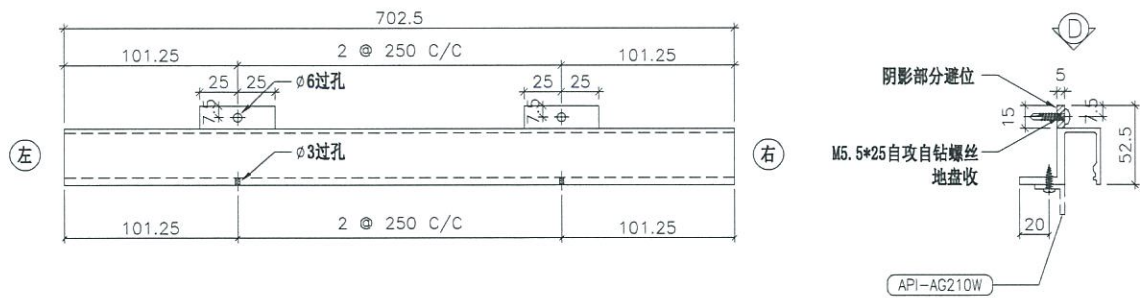

名称	底部横料拆图	制图	JH	2019.4.29	修改		
材料	X85606	复核	DL	2019.4.30	日期		
颜色	EC-DG-S332054 (3涂)	批准			图号	H718TS	

 美特铝质有限公司 MIDI Aluminium Fabricator Ltd.				物料编号	层数	每层数	总数	使用位置	楼层	备注
				H749T	1	1	1	T1-B	06F	
工程号	J-837	地盘	观塘裕民坊							

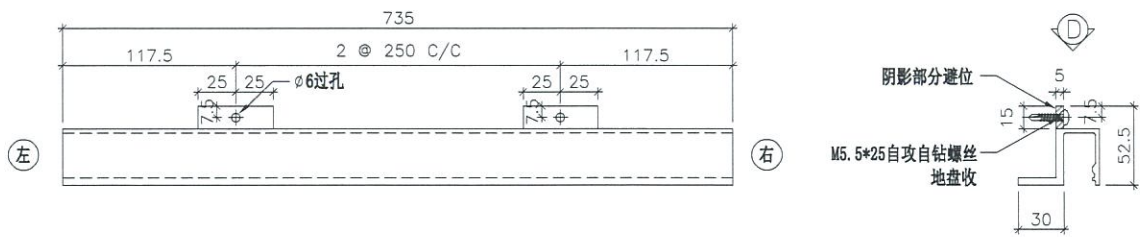

名称	底部横料拆图	制图	JH	2019.4.29	修改			
材料	X85606	复核	DL	2019.4.30	日期			
颜色	EC-DG-S332054 (3涂)	批准			图号	H749T		

 美特铝质有限公司 MIDI Aluminium Fabricator Ltd.	物料编号	层数	每层数	总数	使用位置	楼层	备注
	H815T	1	1	1	T5-A	06F	
	H815T	1	1	1	T5-H	06F	
工程号	J-837	地盘	观塘裕民坊				

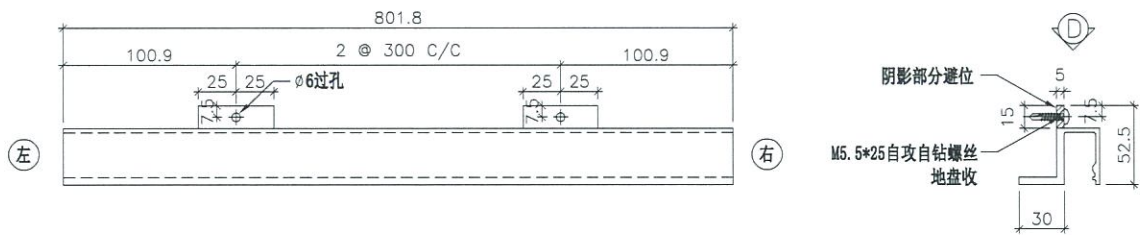

名称	底部横料拆图	制图	JH	2019.4.29	修改		
材料	X85606	复核	DL	2019.4.30	日期		
颜色	EC-DG-S332054 (3涂)	批准			图号	H815T	

 美特铝质有限公司 MIDI Aluminium Fabricator Ltd.	物料编号	层数	每层数	总数	使用位置	楼层	备注
	H817TS	1	3	3	T5-A	06F	
工程号 J-837 地盘 观塘裕民坊							

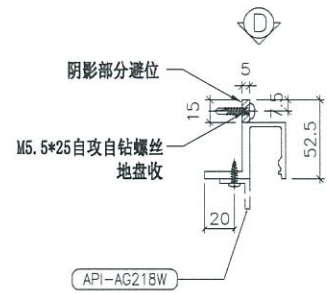
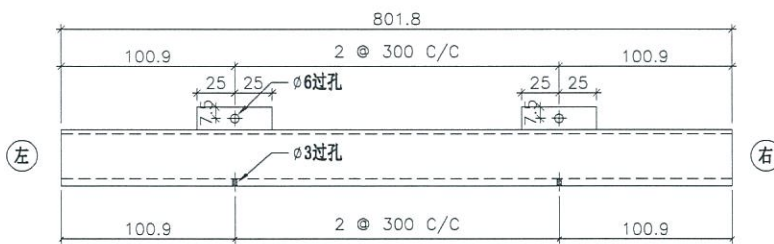

名称	底部横料拆图	制图	JH	2019.4.29	修改		
材料	X85606	复核	DL	2019.4.30	日期		
颜色	EC-DG-S332054 (3涂)	批准			图号	H817TS	

 美特铝质有限公司 MIDI Aluminium Fabricator Ltd.	物料编号	层数	每层数	总数	使用位置	楼层	备注	
	H825TS	1	3	3	T3-F	06F		
工程号	J-837	地盘	观塘裕民坊					

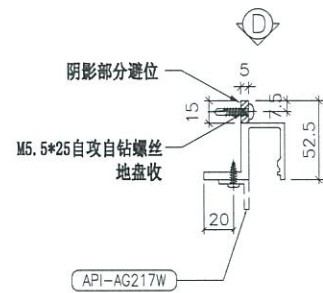
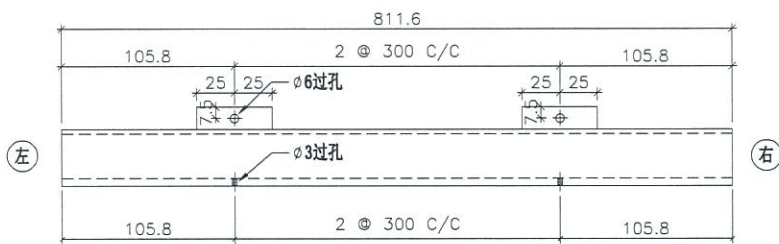

名称	底部横料拆图	制图	JH	2019.4.29	修改		
材料	X85606	复核	DL	2019.4.30	日期		
颜色	EC-DG-S332054 (3涂)	批准			图号	H825TS	

 美特铝质有限公司 MIDI Aluminium Fabricator Ltd.	物料编号	层数	每层数	总数	使用位置	楼层	备注	
	H849T	1	1	1	T3-A	06F		
	H849T	1	1	1	T3-B	06F		
工程号	J-837	地盘	观塘裕民坊					

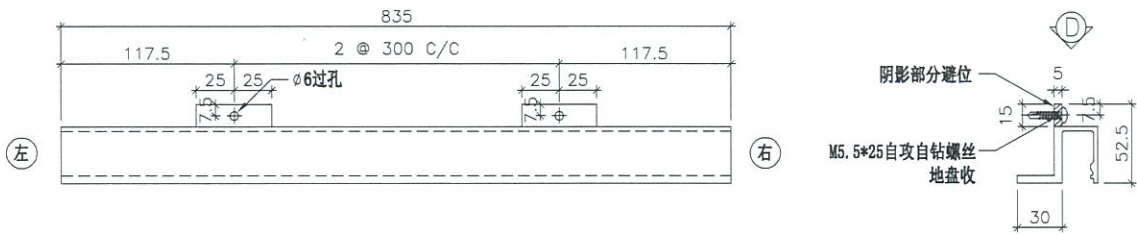

名称	底部横料拆图	制图	JH	2019.4.29	修改		
材料	X85606	复核	DL	2019.4.30	日期		
颜色	EC-DG-S332054 (3涂)	批准			图号	H849T	

 美特铝质有限公司 MIDI Aluminium Fabricator Ltd.	物料编号	层数	每层数	总数	使用位置	楼层	备注	
	H861T	1	1	1	T2-H	06F		
	H861T	1	1	1	T5-H	06F		
工程号	J-837	地盘	观塘裕民坊					

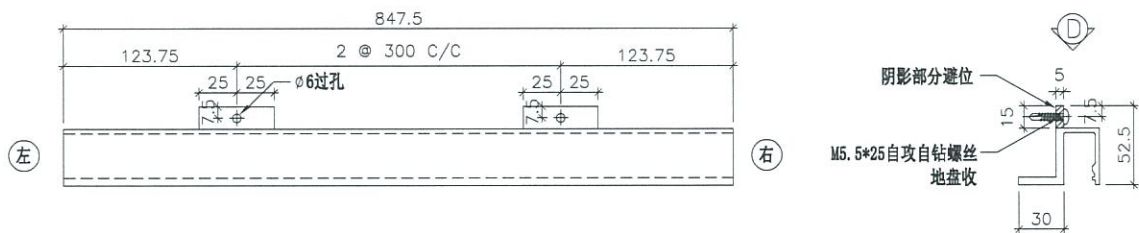

名称	底部横料拆图	制图	JH	2019.4.29	修改		
材料	X85606	复核	DL	2019.4.30	日期		
颜色	EC-DG-S332054 (3涂)	批准			图号	H861T	

 美特铝质有限公司 MIDI Aluminium Fabricator Ltd.	物料编号	层数	每层数	总数	使用位置	楼层	备注
	H864TS	1	1	1	T1-E	06F	
工程号	J-837	地盘	观塘裕民坊				

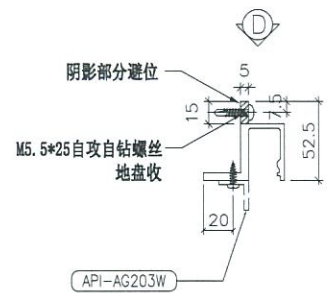
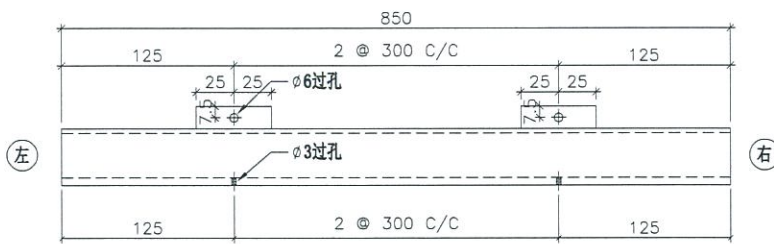

名称	底部横料拆图	制图	JH	2019.4.29	修改		
材料	X85606	复核	DL	2019.4.30	日期		
颜色	EC-DG-S332054 (3涂)	批准			图号	H864TS	

 美特铝质有限公司 MIDI Aluminium Fabricator Ltd.	物料编号	层数	每层数	总数	使用位置	楼层	备注	
	H916T	1	1	1	T5-L	06F		
	H916T	1	1	1	T5-M	06F		
工程号	J-837	地盘	观塘裕民坊					

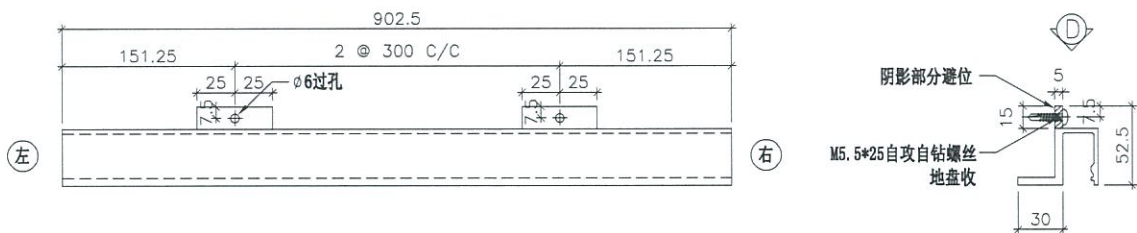

名称	底部横料拆图	制图	JH	2019.4.29	修改		
材料	X85606	复核	DL	2019.4.30	日期		
颜色	EC-DG-S332054 (3涂)	批准			图号	H916T	

 美特铝质有限公司 MIDI Aluminium Fabricator Ltd.	物料编号	层数	每层数	总数	使用位置	楼层	备注	
	H1009TS	1	1	1	T2-M	06F		
工程号	J-837	地盘	观塘裕民坊					

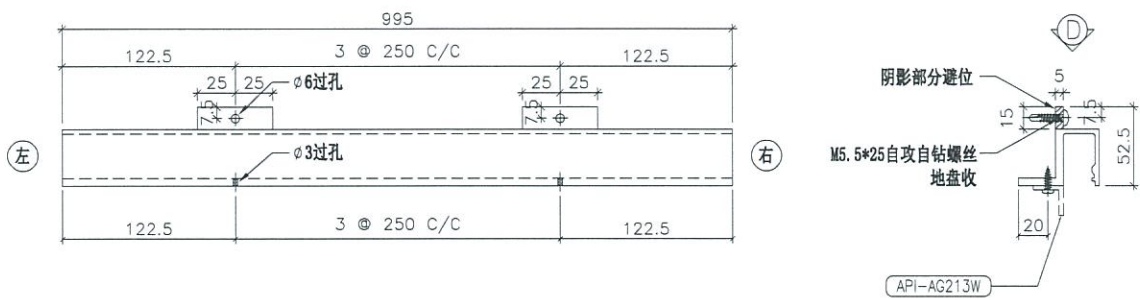

名称	底部横料拆图	制图	JH	2019.4.29	修改		
材料	X85606	复核	DL	2019.4.30	日期		
颜色	EC-DG-S332054 (3涂)	批准			图号	H1009TS	

 美特铝质有限公司 MIDI Aluminium Fabricator Ltd.	物料编号	层数	每层数	总数	使用位置	楼层	备注	
	H1087TS	1	2	2	T2-M	06F		
工程号	J-837	地盘	观塘裕民坊					

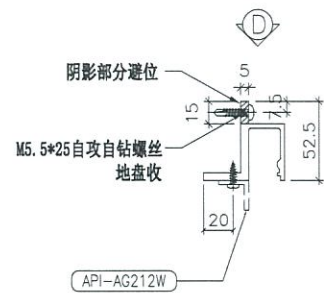
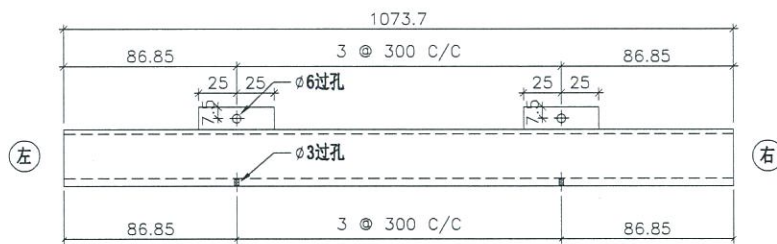

名称	底部横料拆图	制图	JH	2019.4.29	修改		
材料	X85606	复核	DL	2019.4.30	日期		
颜色	EC-DG-S332054 (3涂)	批准			图号	H1087TS	

 美特铝质有限公司 MIDI Aluminium Fabricator Ltd.	物料编号	层数	每层数	总数	使用位置	楼层	备注
	H1121TS	1	1	1	T2-M	06F	
工程号 J-837 地盘 观塘裕民坊							

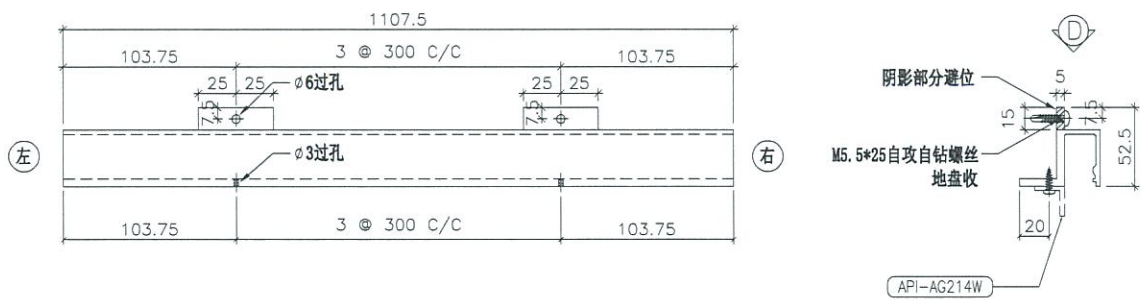

名称	底部横料拆图	制图	JH	2019.4.29	修改		
材料	X85606	复核	DL	2019.4.30	日期		
颜色	EC-DG-S332054 (3涂)	批准			图号	H1121TS	

 美特铝质有限公司 MIDI Aluminium Fabricator Ltd.	物料编号	层数	每层数	总数	使用位置	楼层	备注	
	H1129TS	1	2	2	T2-M	06F		
工程号	J-837	地盘	观塘裕民坊					

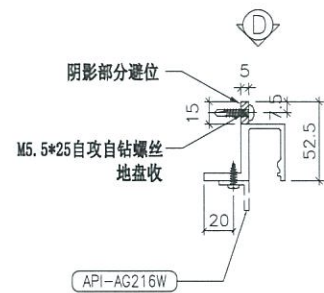
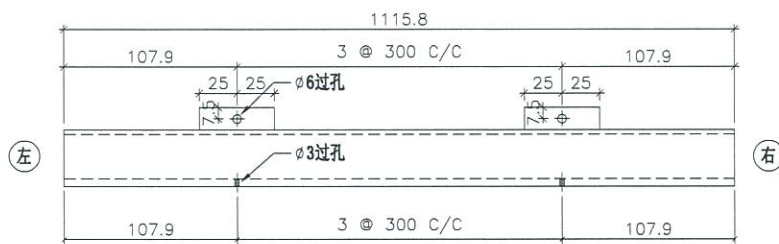

名称	底部横料拆图	制图	JH	2019.4.29	修改		
材料	X85606	复核	DL	2019.4.30	日期		
颜色	EC-DG-S332054 (3涂)	批准			图号	H1129TS	

 美特铝质有限公司 MIDI Aluminium Fabricator Ltd.	物料编号	层数	每层数	总数	使用位置	楼层	备注	
	H1131T	1	1	1	T2-M	06F		
工程号	J-837	地盘	观塘裕民坊					

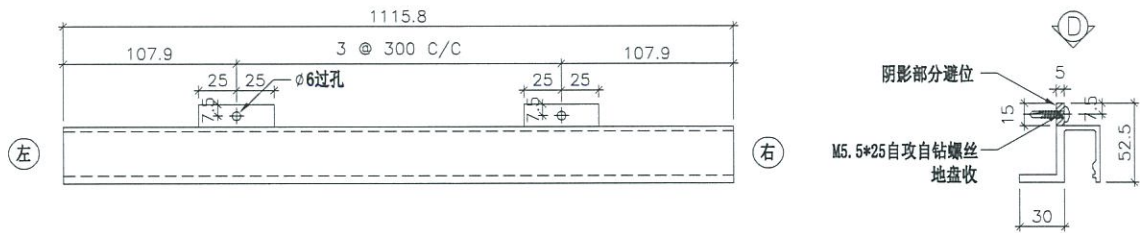

名称	底部横料拆图	制图	JH	2019.4.29	修改		
材料	X85606	复核	DL	2019.4.30	日期		
颜色	EC-DG-S332054 (3涂)	批准			图号	H1131T	

 美特铝质有限公司 MIDI Aluminium Fabricator Ltd.	物料编号	层数	每层数	总数	使用位置	楼层	备注	
	H1176TS	1	1	1	T1-E	06F		
工程号	J-837	地盘	观塘裕民坊					

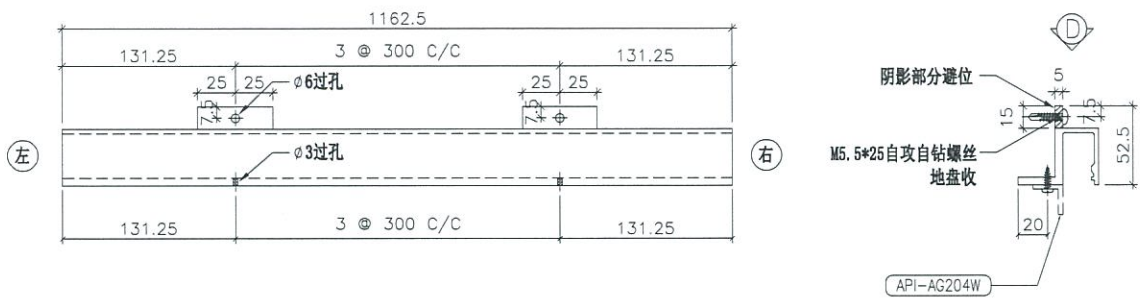

名称	底部横料拆图	制图	JH	2019.4.29	修改		
材料	X85606	复核	DL	2019.4.30	日期		
颜色	EC-DG-S332054 (3涂)	批准			图号	H1176TS	

 美特铝质有限公司 MIDI Aluminium Fabricator Ltd.	物料编号	层数	每层数	总数	使用位置	楼层	备注	
	H1274TS	1	1	1	T1-E	06F		
工程号	J-837	地盘	观塘裕民坊					

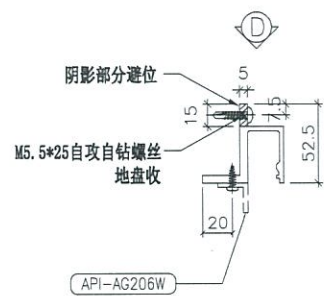
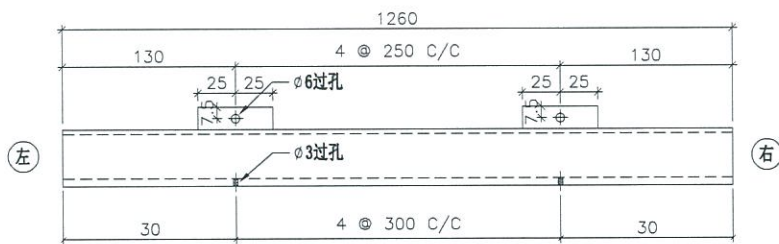

名称	底部横料拆图	制图	JH	2019.4.29	修改		
材料	X85606	复核	DL	2019.4.30	日期		
颜色	EC-DG-S332054 (3涂)	批准			图号	H1274TS	

 美特铝质有限公司 MIDI Aluminium Fabricator Ltd.	物料编号	层数	每层数	总数	使用位置	楼层	备注	
	H1369TS	1	1	1	T1-E	06F		
工程号	J-837	地盘	观塘裕民坊					

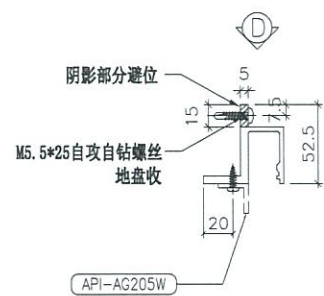
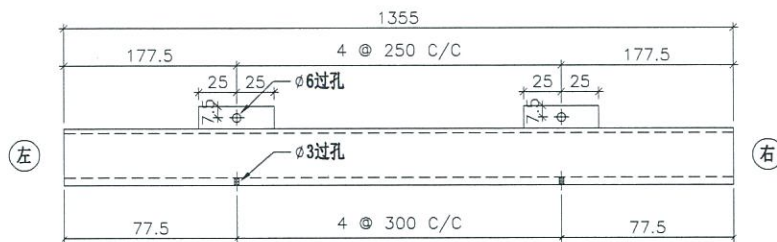

名称	底部横料拆图	制图	JH	2019.4.29	修改		
材料	X85606	复核	DL	2019.4.30	日期		
颜色	EC-DG-S332054 (3涂)	批准			图号	H1369TS	