



工程指示 / 要求簡箋(E.I.)

工程指示編號：EI / 0656 / 19

修改版次：-

工程編號：J - 837

工程名稱：觀塘裕民坊

工程項目：幕牆 試水箱用生窗

收件人：生統 / 永林

發件人：Eric Liu

日期：03/06/2019

要求提供 / 確認 事項：

- | | | |
|------------------------------------|-------------------------------------|-------------------------------|
| <input type="checkbox"/> 初步鋁料 B.M. | <input type="checkbox"/> 加工拆圖，然後生產 | <input type="checkbox"/> 尺寸表 |
| <input type="checkbox"/> 正式鋁料 B.M. | <input type="checkbox"/> 技術上資料 / 指示 | <input type="checkbox"/> 報價 |
| <input type="checkbox"/> 配件 B.M. | <input type="checkbox"/> 樣辦或貨品說明書 | <input type="checkbox"/> 分判合約 |
| <input type="checkbox"/> 其他：_____ | | |

內容：

請按加工圖加工試水箱用生窗，送試水場安裝用。

1) 要裝玻璃連窗玉出貨

2) 預 6 月尾入試水場

3) 試水場地址：香港新界天水圍屏廈路 124 約 612 地段永安居 18 號

請在 2019 / 06 / 30 前完成上列要求。

附：2 頁圖登，38 頁加工圖

以上項目為：

- 原合約工程包 原合約工程加 / 減賬 新工程報價

原因：-

分發東莞各部門：

- 生產技術總監 連附件 技術部 連附件 永林 生產部 連附件 機械設計部 連附件
 採購部 連附件 生產統籌部 連附件 梅
 質檢部 連附件 會計部 連附件 報關組 連附件 其他 楊榮輝 連附件

分發香港各部門：

- 行政部 連附件 會計部 連附件 統籌部 連附件 工程部地盤科文 連附件 文何平 炳哥 / 民 / 豪
 採購部 連附件 QS 部 連附件 維修部 連附件 其他 _____ 連附件

傳遞編號：

HK 1297 / 19

發件人簽署：

項目經理簽署：

圖則登記表
DRAWING REGISTER

圖則登記表 DRAWING REGISTER		接收日期 Receiving Date (適用於客戶圖則)									
工程名稱 Project Title: <u>觀塘裕民坊</u>	年										
工程編號 Project No: <u>J-837</u>	月										
分發予 Distributed To		發出日期 Issued Date									
	年	19									
	月	5									
	日	21									
圖則編號 Drg. No.	圖則名稱 Drawing Title	修訂編號 Revision No.									
圖則登記表	圖則登記表 (2頁)	-									
HD-SL1	SHL窗玉組裝圖	1	-								
HD-SL1-1	X85559生窗玉料加工圖	2	-								
HD-SL1-2	X85559生窗玉料加工圖	3	-								
HD-SL1-3	X85559生窗玉料加工圖	4	-								
HD-SL1-4	X85559生窗玉料加工圖	5	-								
HD-SR1	SHR窗玉組裝圖	6	-								
HD-SR1-1	X85559生窗玉料加工圖	7	-								
HD-SR1-2	X85559生窗玉料加工圖	8	-								
HD-SR1-3	X85559生窗玉料加工圖	9	-								
HD-SR1-4	X85559生窗玉料加工圖	19	-								
HD-TH1	TH窗玉組裝圖	11	-								
HD-TH1-1	X85559生窗玉料加工圖	12	-								
HD-TH1-2	X85559生窗玉料加工圖	13	-								
HD-TH1-3	X85559生窗玉料加工圖	14	-								
HD-TH1-4	X85559生窗玉料加工圖	15	-								
KM-DB1	X85598墊巴圖	16	-								
KY-DB16	X85598墊巴圖	17	-								
KY-DB28	X85598墊巴圖	18	-								
LB-BX16	15*3墊巴圖	19	-								
LB-BX28	15*3墊巴圖	29	-								
SC-AL01	20*20*3鋁角碼	21	-								
SC-AL01a	20*20*3鋁角碼	22	-								
UN-HL01	X85558窗玉玻璃扣線	23	-								
UN-HL02	X85558窗玉玻璃扣線	24	-								
UN-HL03	X85558窗玉玻璃扣線	25	-								
UN-HL04	X85558窗玉玻璃扣線	26	-								

圖則登記表
DRAWING REGISTER

工程名稱 Project Title: <u>觀塘裕民坊</u>		年	接收日期 Receiving Date (適用於客戶圖則)									
工程編號 Project No: <u>J-837</u>			月									
分發予 Distributed To			日									
		年	發出日期 Issued Date									
			月	19								
			日	5								
		日										
			19									
			5									
		日										
			21									
圖則編號 Drg. No.	圖則名稱 Drawing Title		修訂編號 Revision No.									
UN-HR01	X85558窗玉玻璃扣線	27	-									
UN-HR02	X85558窗玉玻璃扣線	28	-									
UN-HR03	X85558窗玉玻璃扣線	29	-									
UN-HR04	X85558窗玉玻璃扣線	30	-									
UN-KG01	X85558窗玉玻璃扣線	31	-									
UN-KG02	X85558窗玉玻璃扣線	32	-									
UN-KG03	X85558窗玉玻璃扣線	33	-									
UN-KG04	X85558窗玉玻璃扣線	34	-									
UN-LB1	X85598墊巴圖	35	-									
UN-LB2	X85598墊巴圖	36	-									
UN-LB3	X85598墊巴圖	37	-									
DP1	5mm墊巴	38	-									
			-									
			-									



美特鋁質有限公司
MIDI Aluminium Fabricator Ltd.

工程號 J-837 地盤 測試

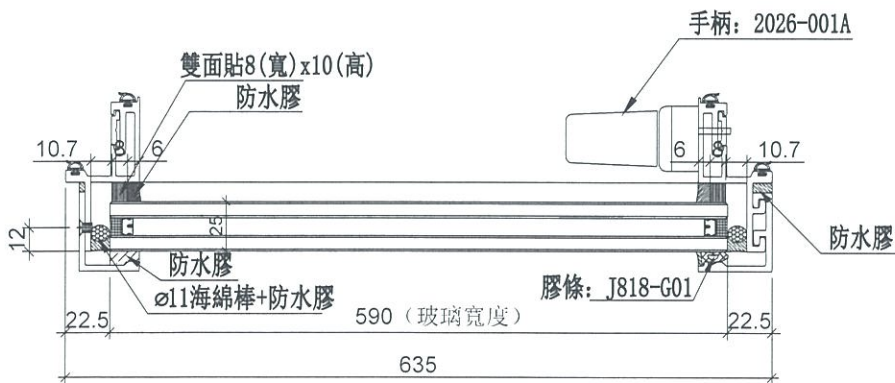
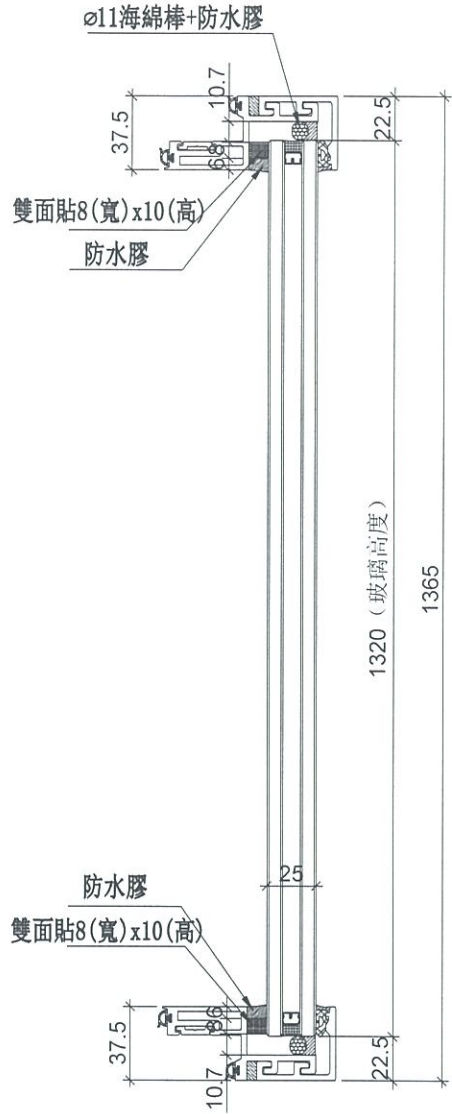
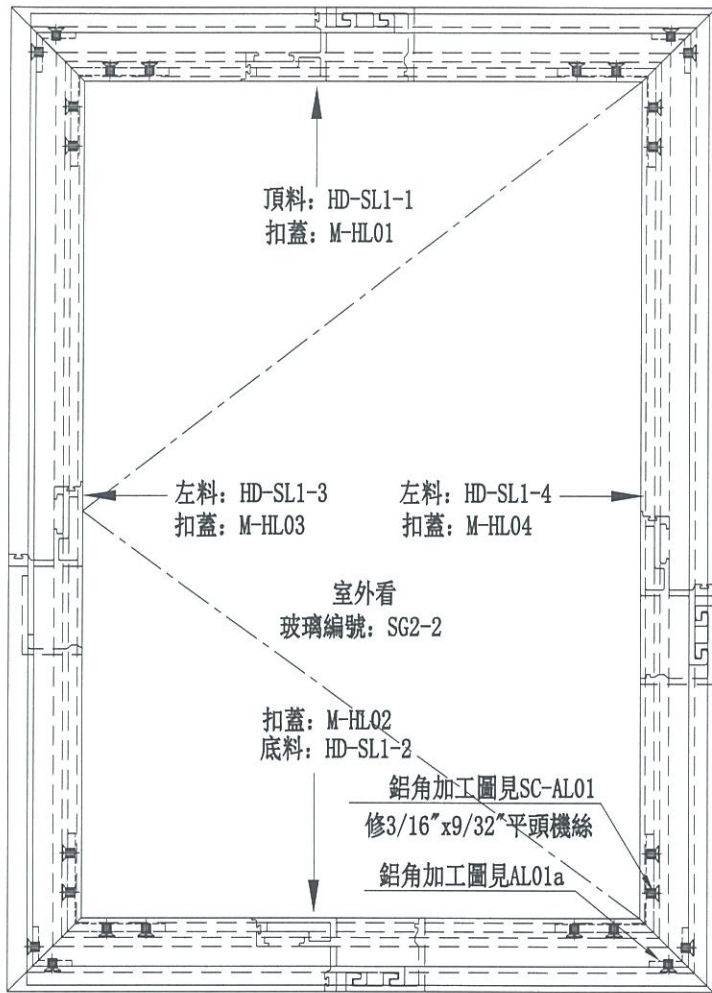

生窗玉編號	數量
SHL-01	1

名稱	生窗玉組裝圖	制圖	LHR	2019. 5. 20	修改		
材料	-	復核	-	-	日期		
顏色	FC-DC-S332054 (3塗)	批准			圖號	HD-SI 1	



美特鋁質有限公司
MIDI Aluminium Fabricator Ltd.

物料編號

數量

HD-SL1-1

1

工程號

J-837

地盤

測試

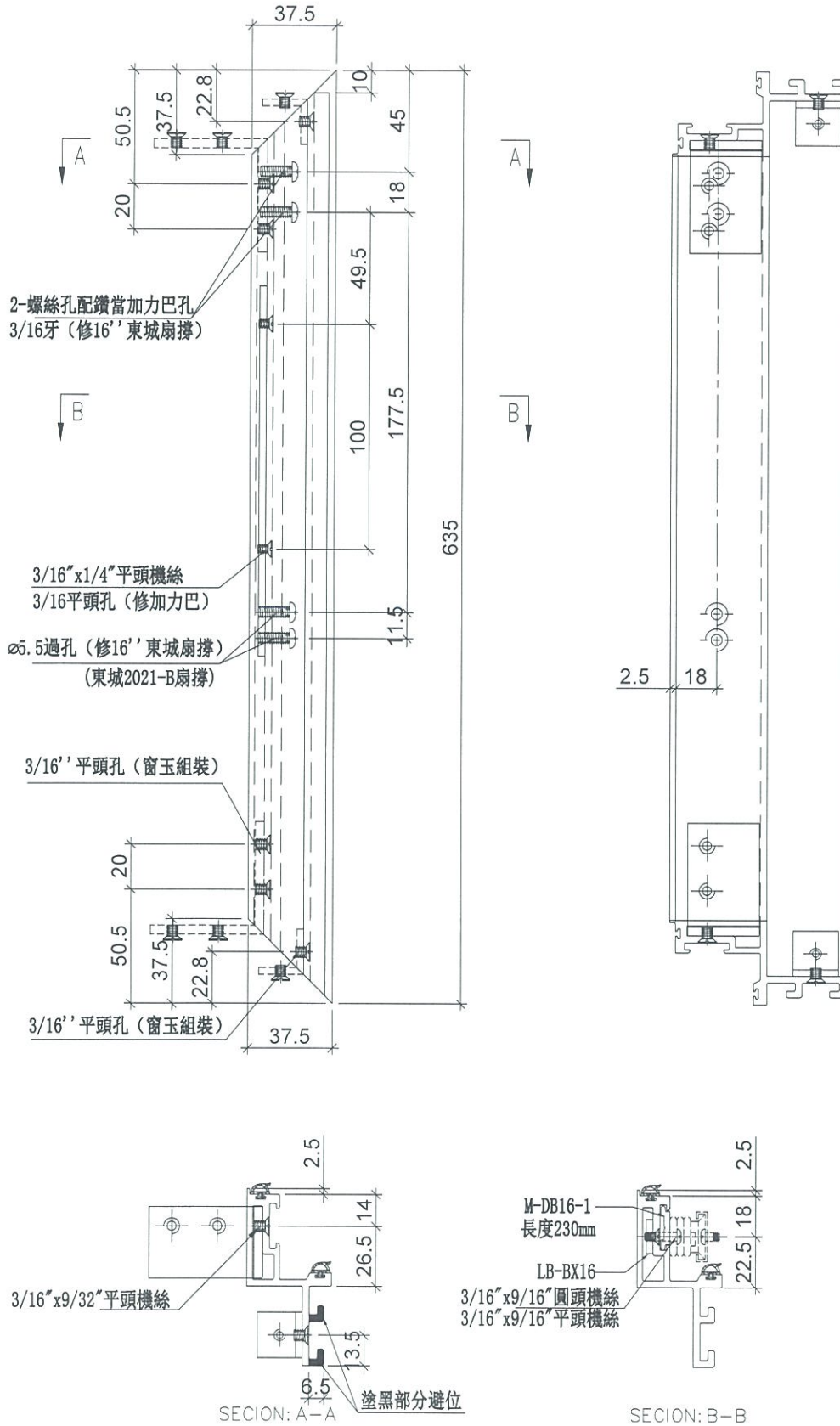

名稱	生玉料加工圖	制圖	LHR	2019. 5. 20	修改		
材料	X85559	復核	-	-	日期		
顏色	FC-DC-S332054 (3塗)	批准			圖號	HD-SI 1-1	

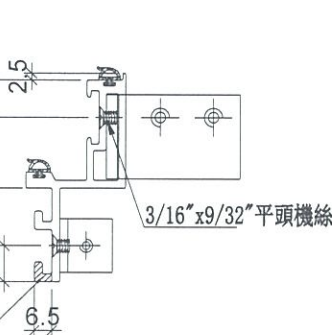
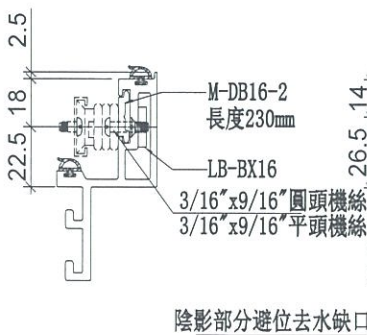
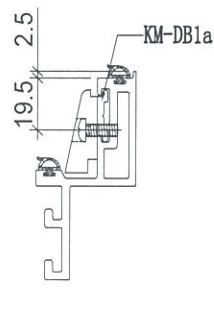
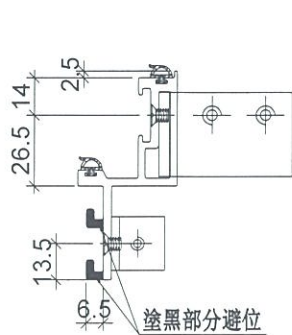
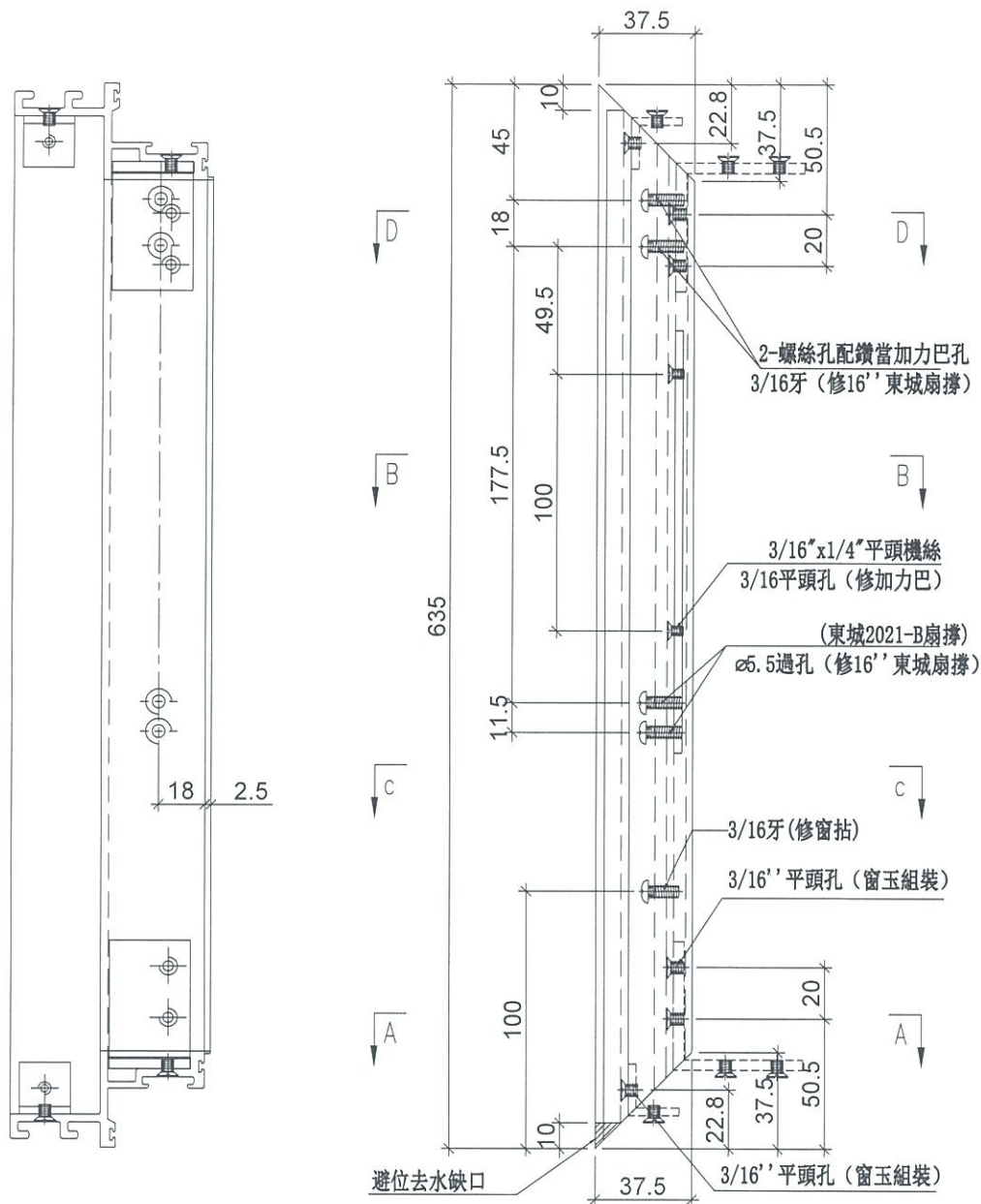

名稱	生玉料加工圖	制圖	LHR	2019. 5. 20	修改		
材料	X85559	復核	-	-	日期		
顏色	FC-DC-S332054 (3塗)	批準			圖號	HD-SI 1-2	



美特鋁質 有限公司
MIDI Aluminium Fabricator Ltd.

物料編號

數量

HD-SL1-3

1

工程號

J-837

地盤

測試

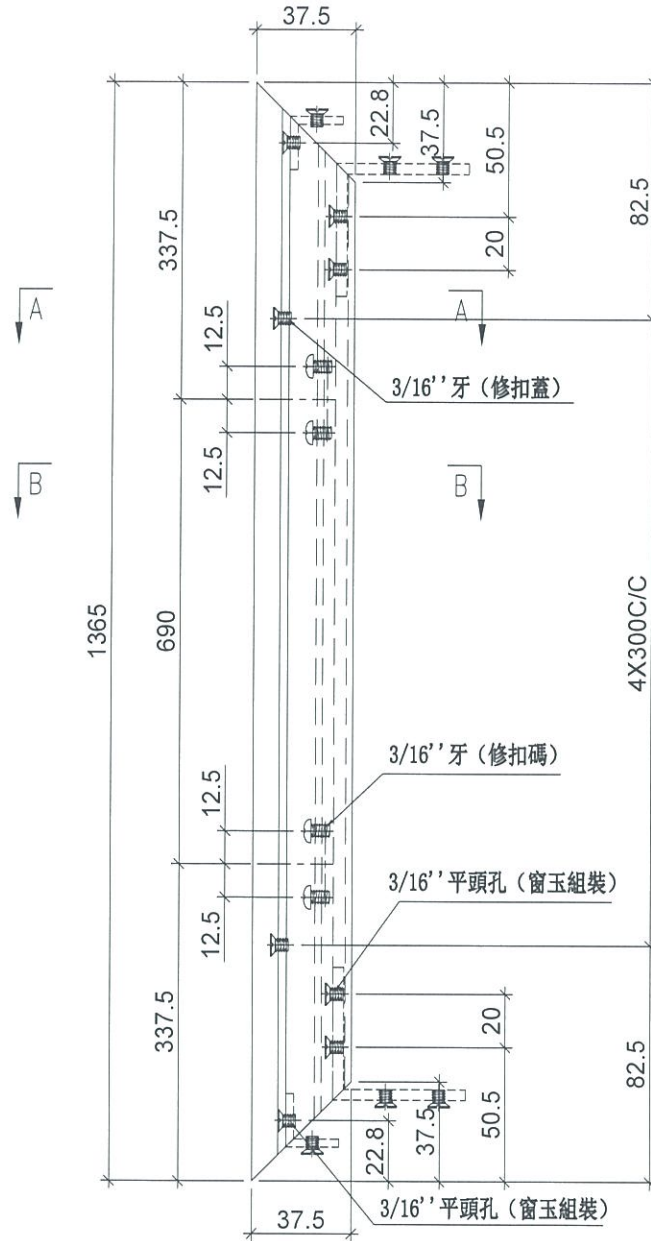

鍍料示意圖

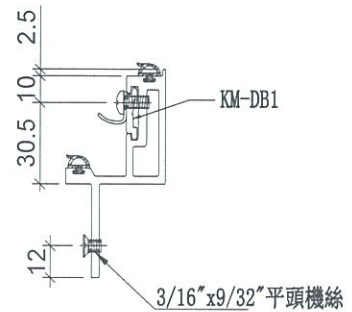
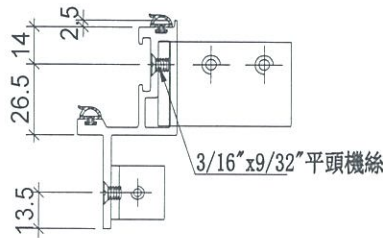
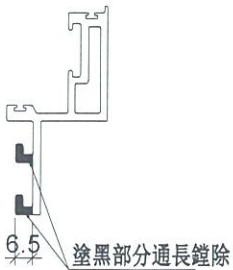

名稱	生玉料加工圖	制圖	LHR	2019. 5. 20	修改		
材料	X85559	復核	-	-	日期		
顏色	FC-DC-S332054 (3塗)	批准			圖號	HD-SI 1-3	



美特鋁質有限公司
MIDI Aluminium Fabricator Ltd.

物料編號

數量

HD-SL1-4

1

工程號

J-837

地盤

測試

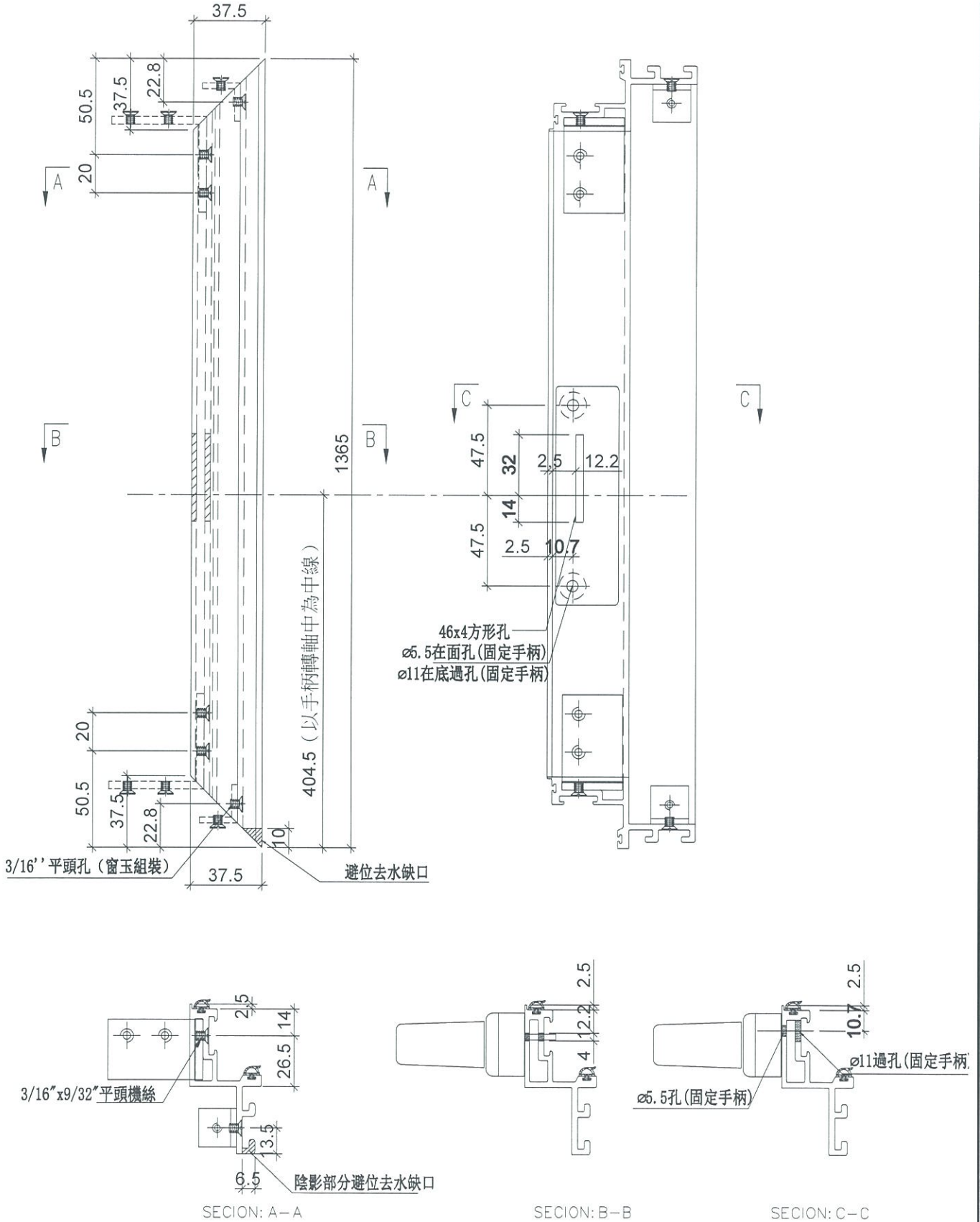

名稱	生玉料加工圖	制圖	LHR	2019. 5. 20	修改		
材料	X85559	復核	-	-	日期		
顏色	FC-DG-S332054 (3塗)	批準			圖號	HD-SI 1-4	

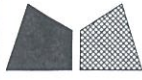

美特鋁質 有限公司
MIDI Aluminium Fabricator Ltd.

工程號 J-837 地盤 測試

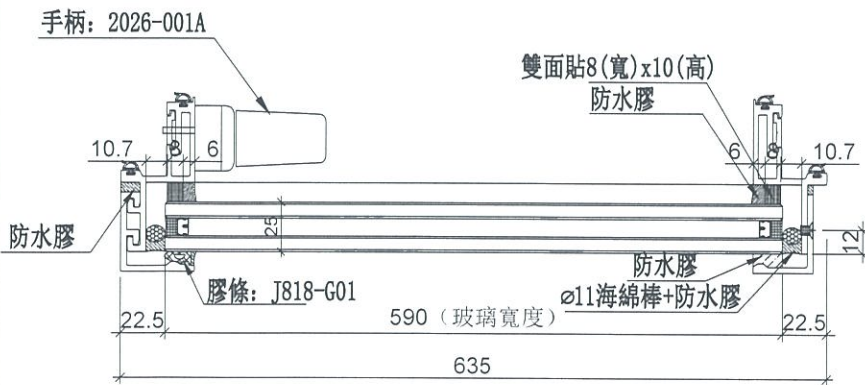
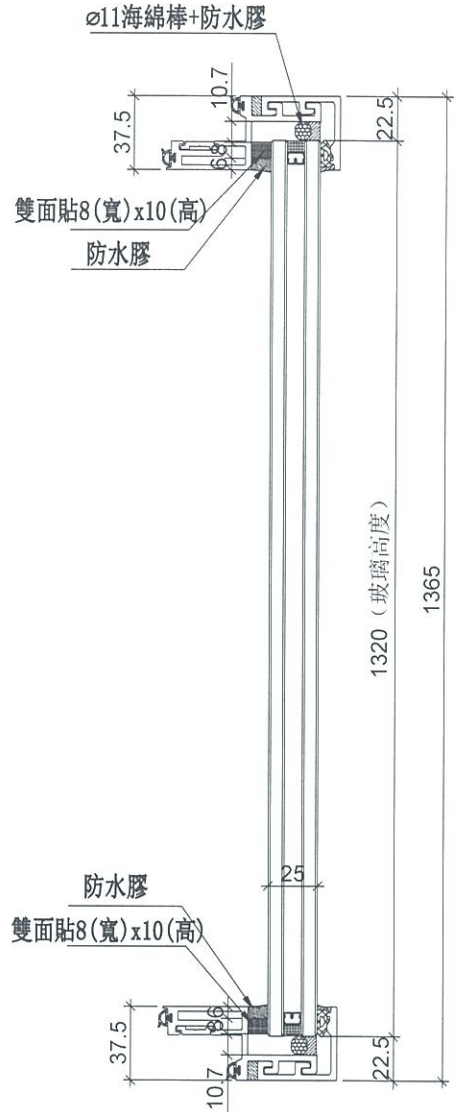
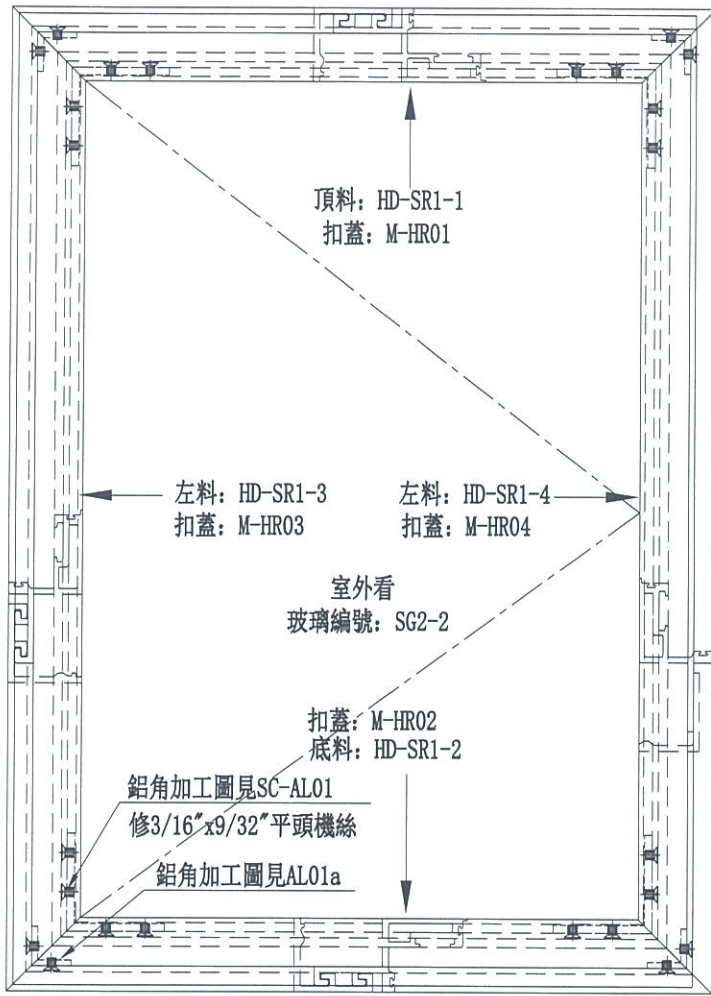

生窗玉編號	數量
SHR-01	1

名稱	生窗玉組裝圖	制圖	LHR	2019. 5. 20	修改		
材料	-	復核	-	-	日期		
顏色	FC-DG-S332054 (3塗)	批準			圖號	HD-SR1	



美特鋁質有限公司
MIDI Aluminium Fabricator Ltd.

物料編號

數量

HD-SR1-1

1

工程號

J-837

地盤

測試

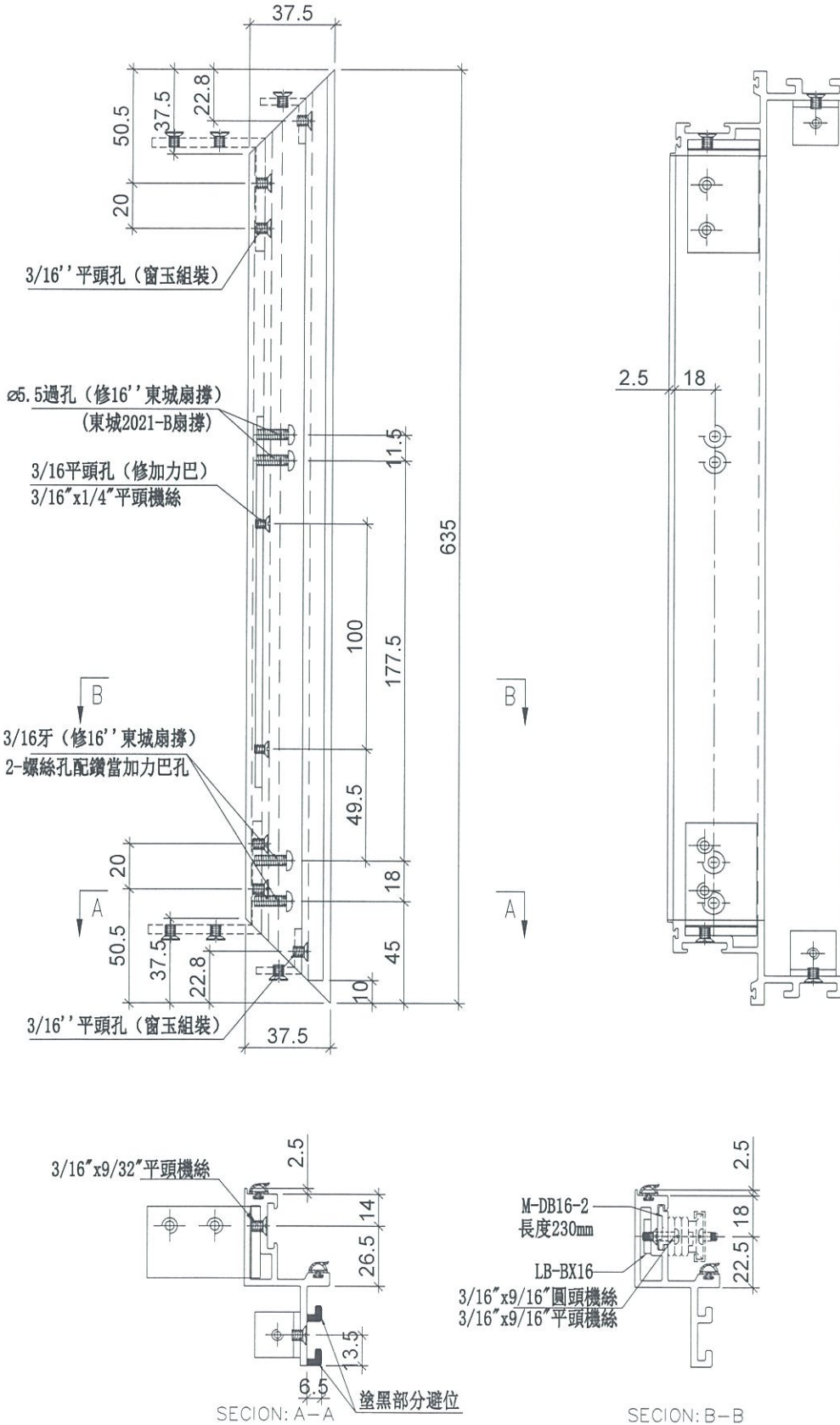

名稱	生玉料加工圖	制圖	LHR	2019. 5. 20	修改		
材料	X85559	復核	-	-	日期		
顏色	FC-DG-S332054 (3塗)	批准			圖號	HD-SR1-1	



美特鋁質 有限公司
MIDI Aluminium Fabricator Ltd.

物料編號

數量

HD-SR1-2

1

工程號

J-837

地盤

測試

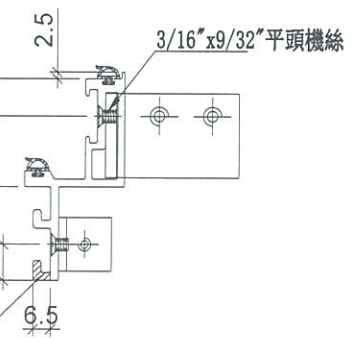
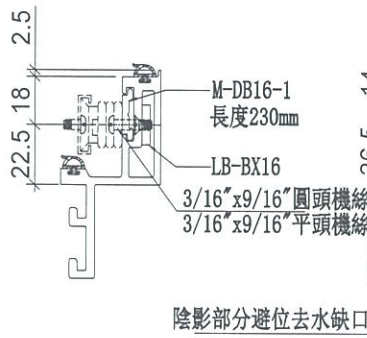
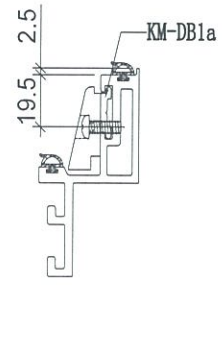
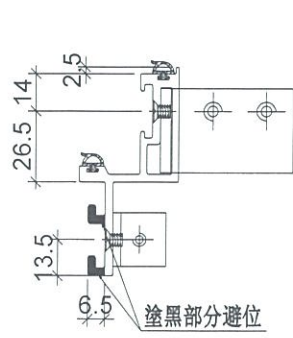
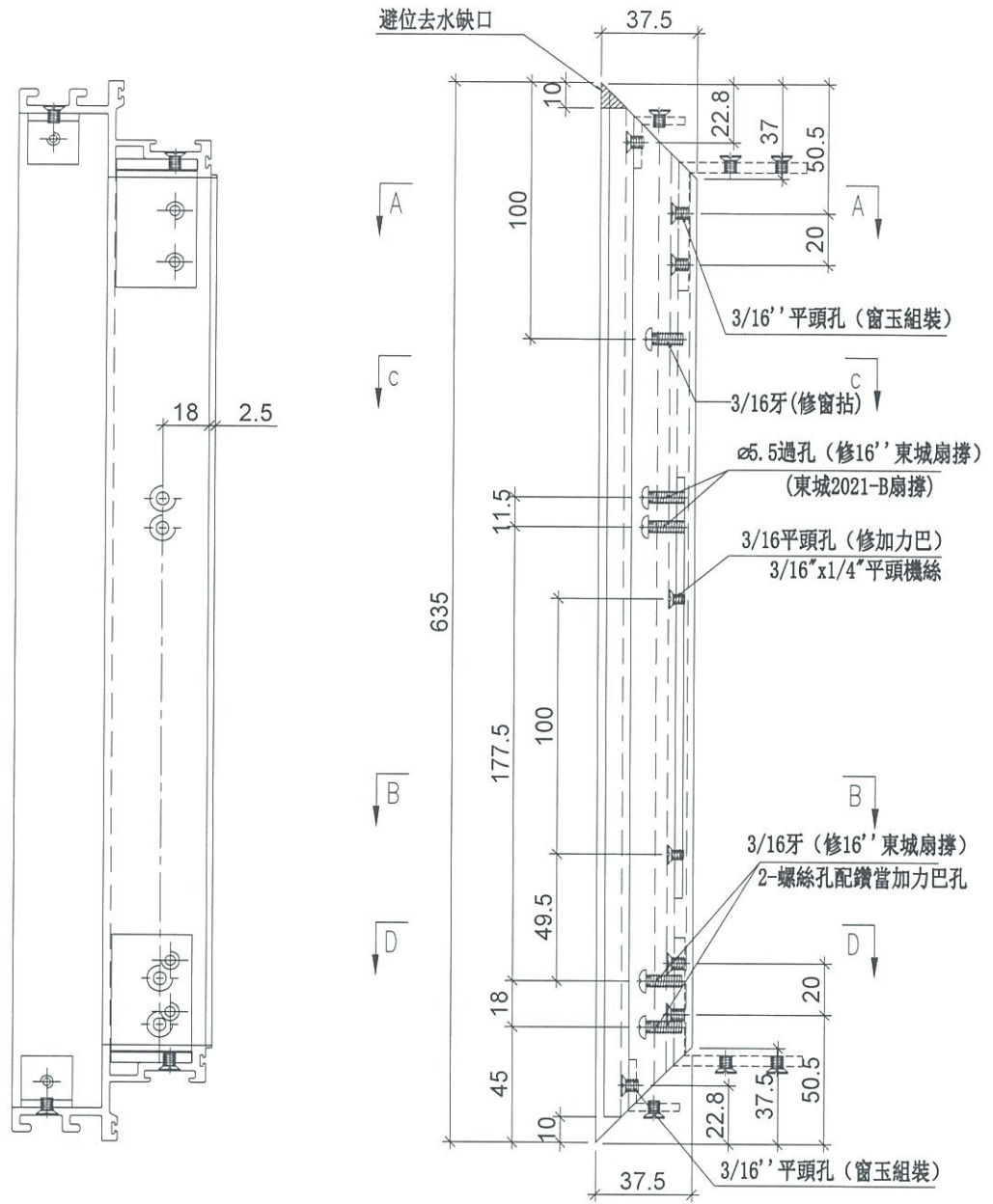

名稱	生玉料加工圖	制圖	LHR	2019. 5. 20	修改		
材料	X85559	復核	-	-	日期		
顏色	FC-DC-S332054 (3塗)	批準			圖號	HD-SR1-2	



美特鋁質有限公司
MIDI Aluminium Fabricator Ltd.

物料編號

數量

HD-SR1-3

1

工程號

J-837

地盤

測試

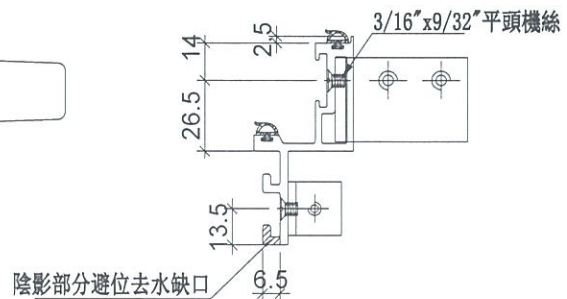
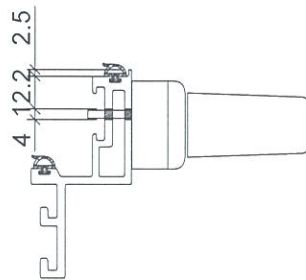
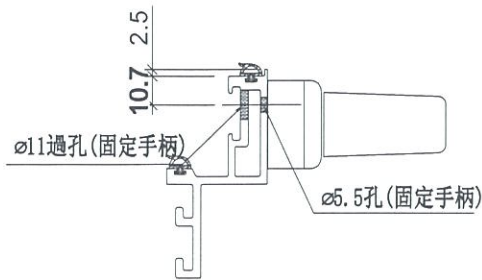
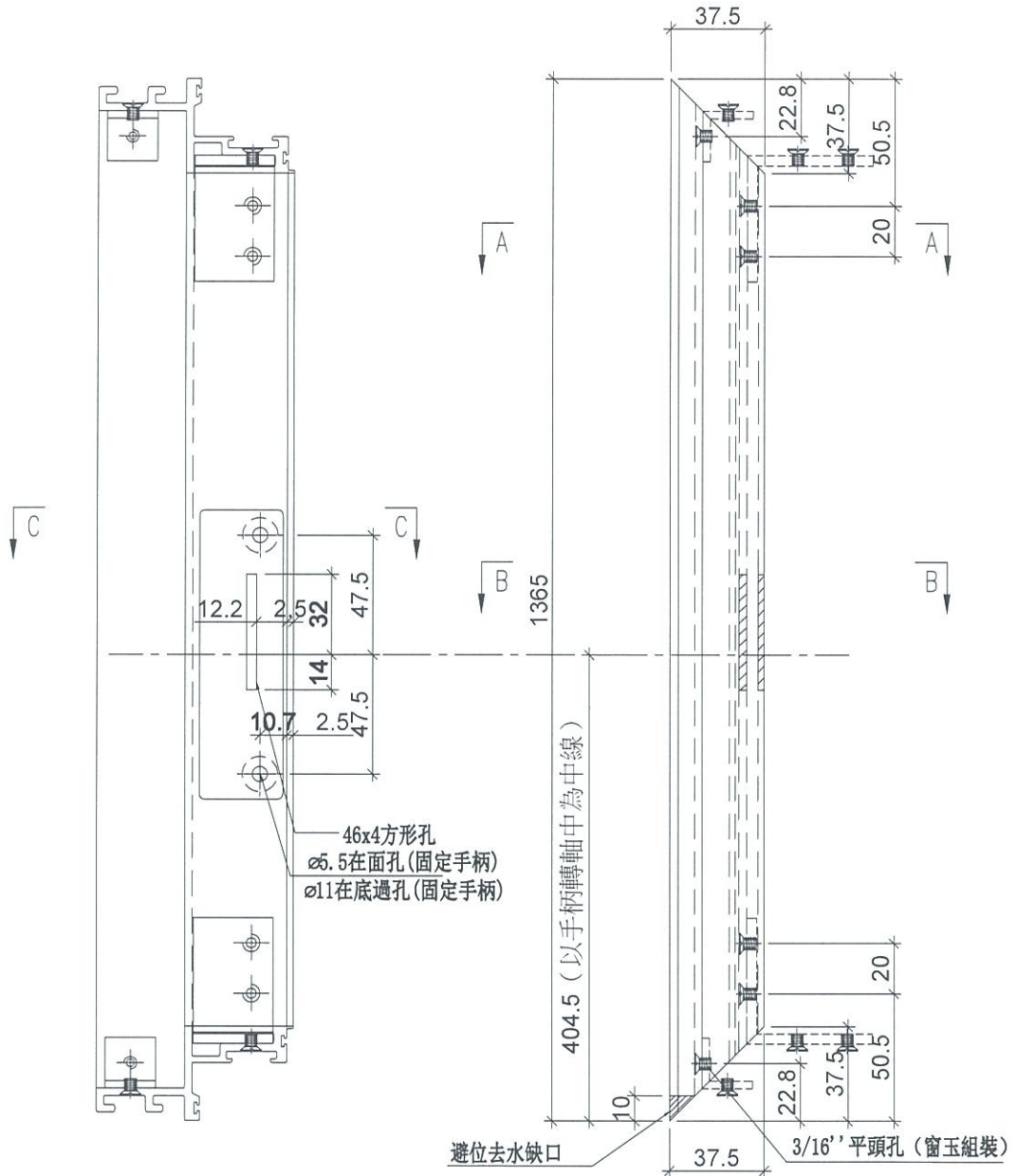

SECTION: C-C

SECTION: B-B

SECTION: A-A

名稱	生玉料加工圖	制圖	LHR	2019. 5. 20	修改		
材料	X85559	復核	-	-	日期		
顏色	FR-DG-S332054 (3塗)	批准			圖號	HD-SR1-3	



美特鋁質 有限公司
MIDI Aluminium Fabricator Ltd.

物料編號

數量

HD-SR1-4

1

工程號

J-837

地盤

測試

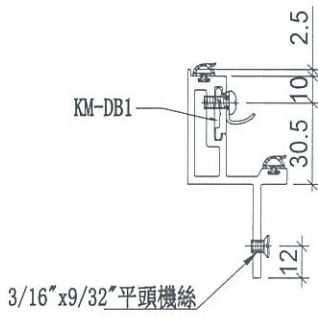
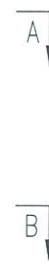
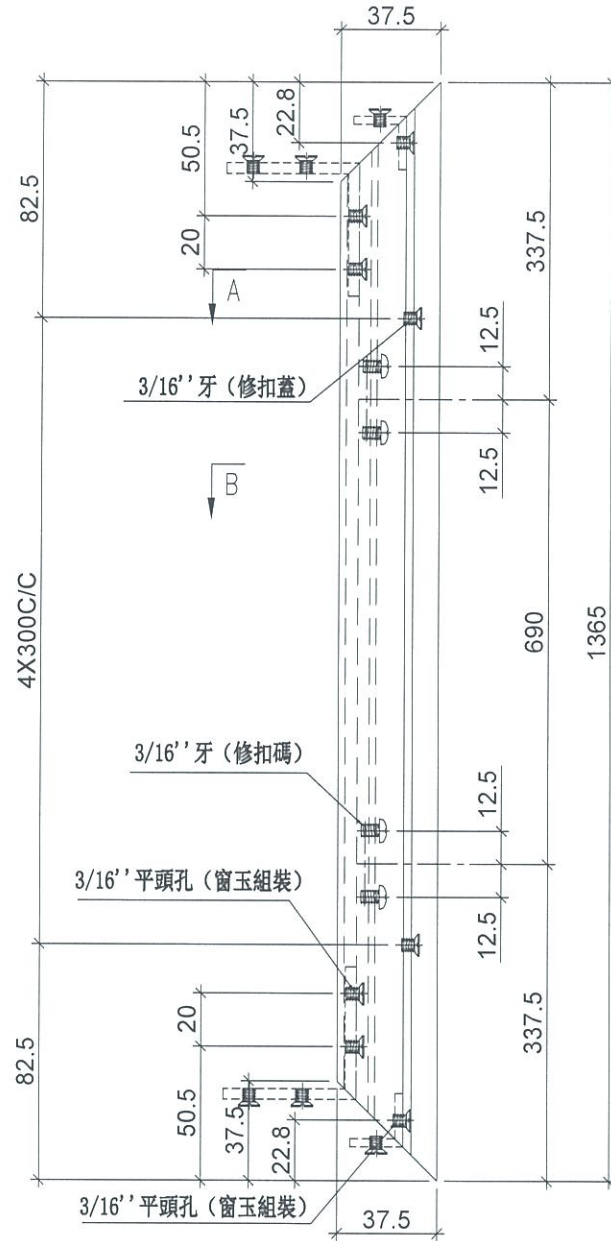

SECTION: B-B

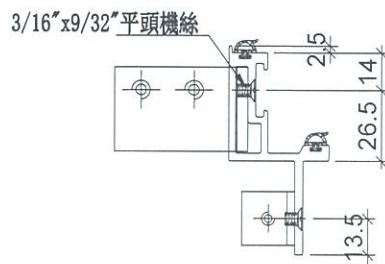

SECTION: A-A

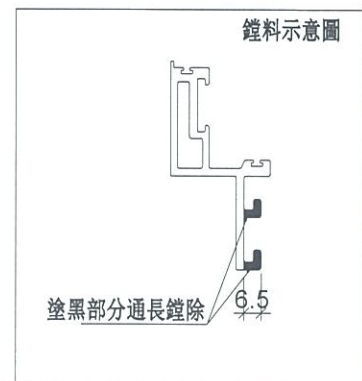

名稱	生玉料加工圖	制圖	LHR	2019. 5. 20	修改		
材料	X85559	復核	-	-	日期		
顏色	FC-DG-S332054 (3塗)	批準			圖號	HD-SR1-4	

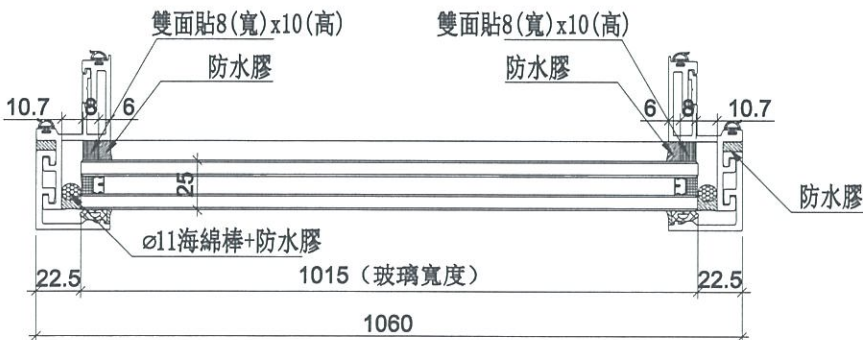
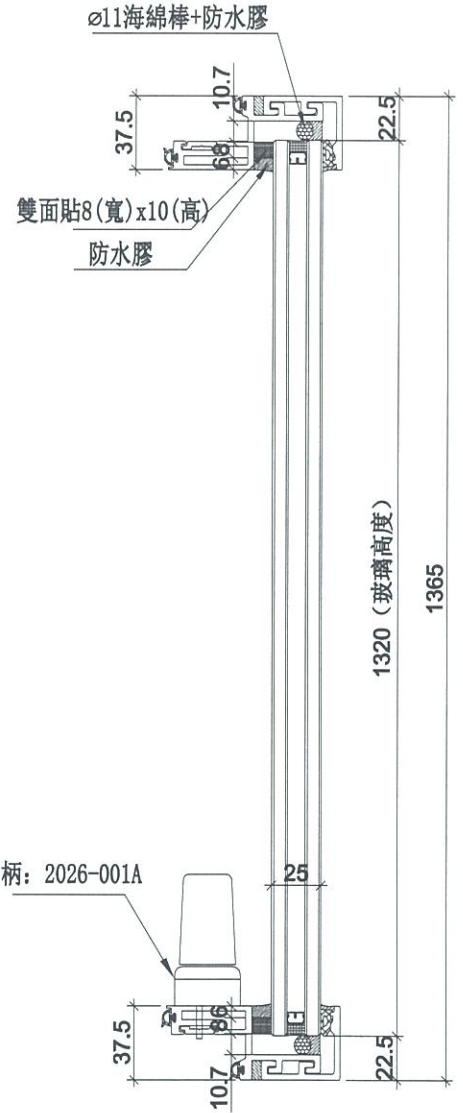
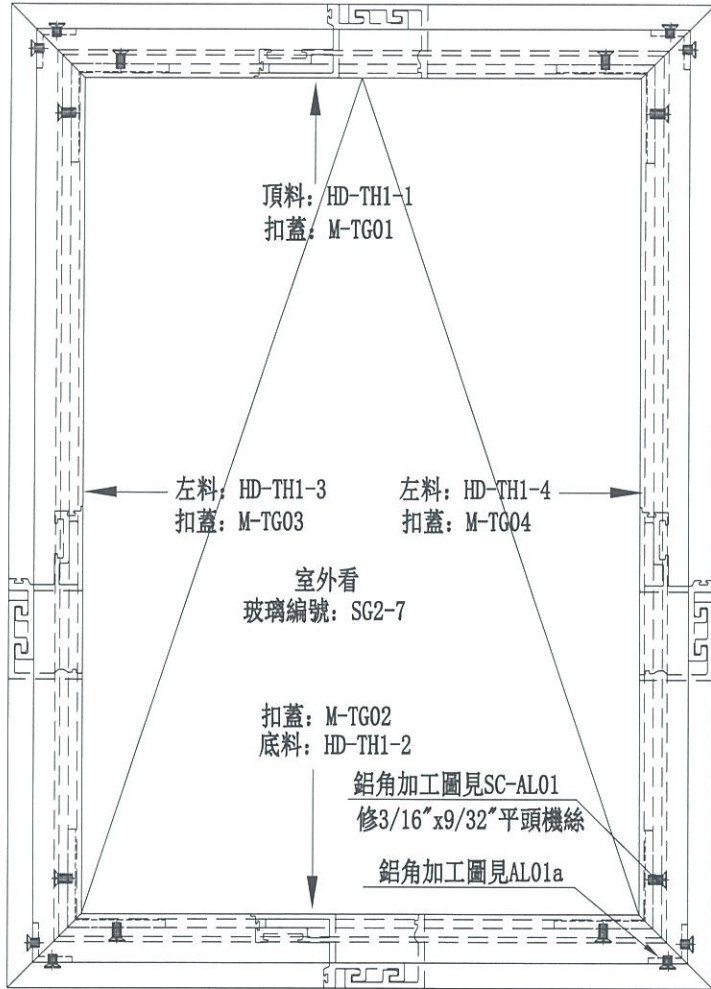

生窗玉編號	數量
TH-01	1

名稱	生窗玉組裝圖	制圖	LHR	2019. 5. 20	修改		
材料	-	復核	-	-	日期		
顏色	FC-DG-S332054 (3塗)	批准			圖號	HD-TH1	



美特鋁質有限公司
MIDI Aluminium Fabricator Ltd.

物料編號

數量

HD-TH1-1

1

工程號

J-837

地盤

測試

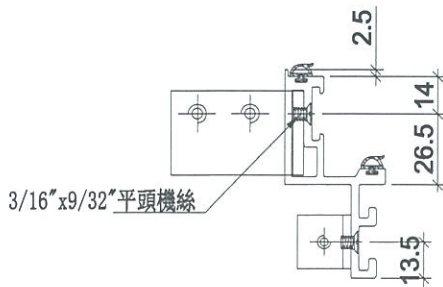
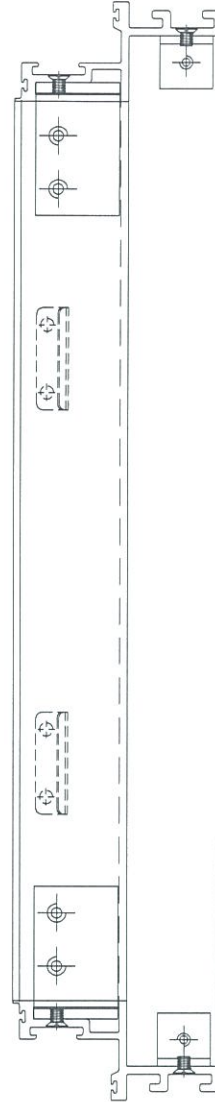
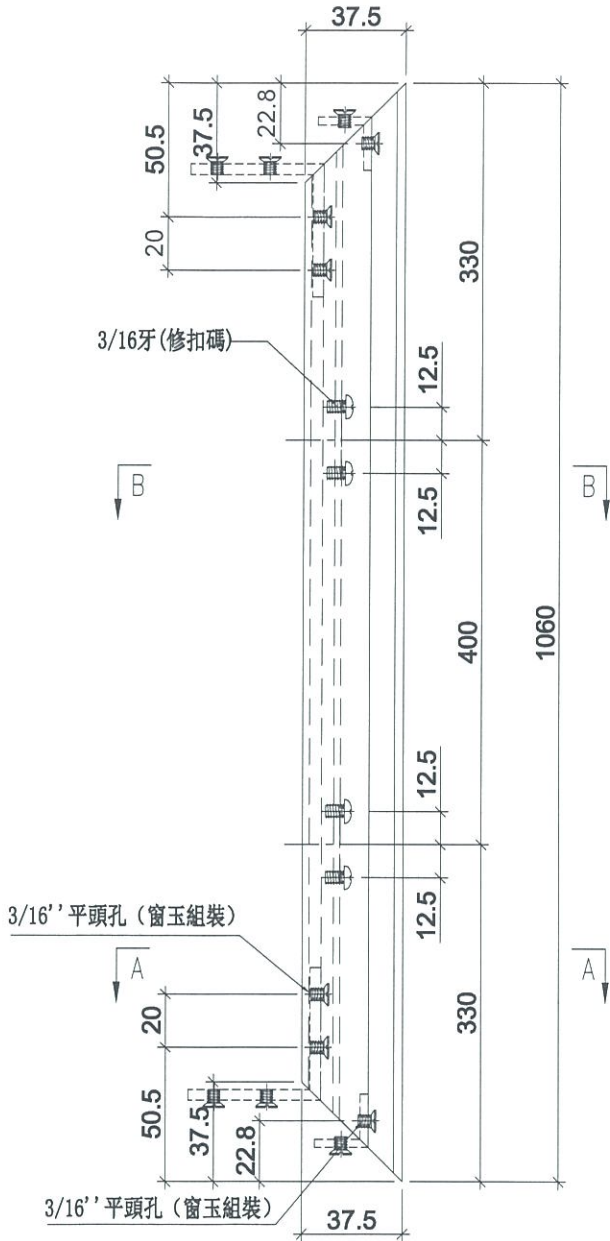

SECTION: A-A

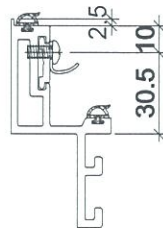

SECTION: B-B

名稱	生玉料加工圖	制圖	LHR	2019. 5. 20	修改			
材料	X85559	復核	-	-	日期			
顏色	FR-DC-S332054 (3塗)	批准			圖號	HD-TH1-1		



美特鋁質有限公司
MIDI Aluminium Fabricator Ltd.

物料編號

數量

HD-TH1-2

1

工程號

J-837

地盤

測試

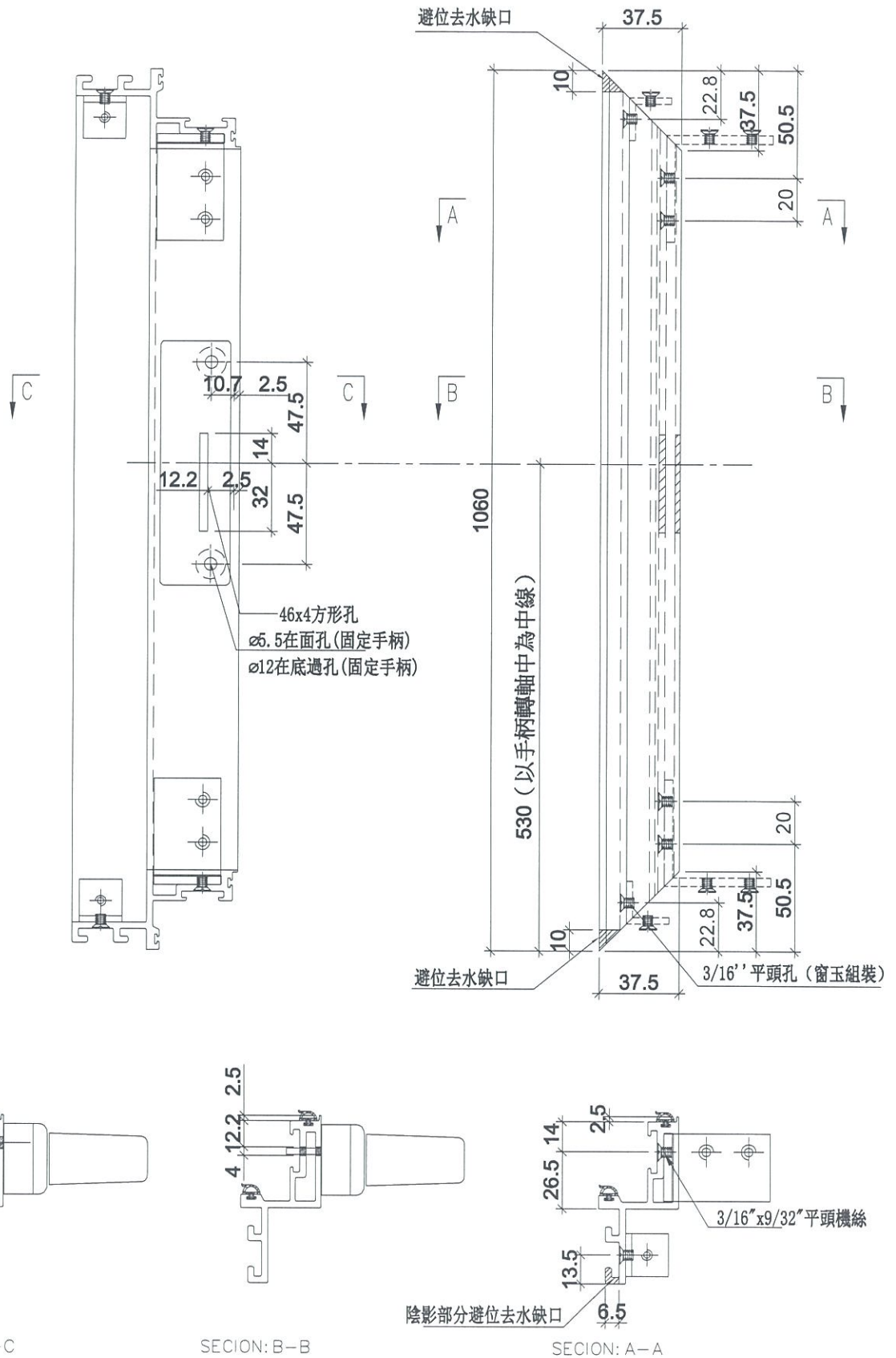

名稱	生玉料加工圖	制圖	LHR	2019. 5. 20	修改			
材料	X85559	復核	-	-	日期			
顏色	FC-DC-S332054 (3塗)	批進			圖號	HD-TH1-2		



美特鋁質有限公司
MIDI Aluminium Fabricator Ltd.

物料編號

數量

HD-TH1-3

1

工程號

J-837

地盤

測試

限位撐和夾叭相碰，待定！

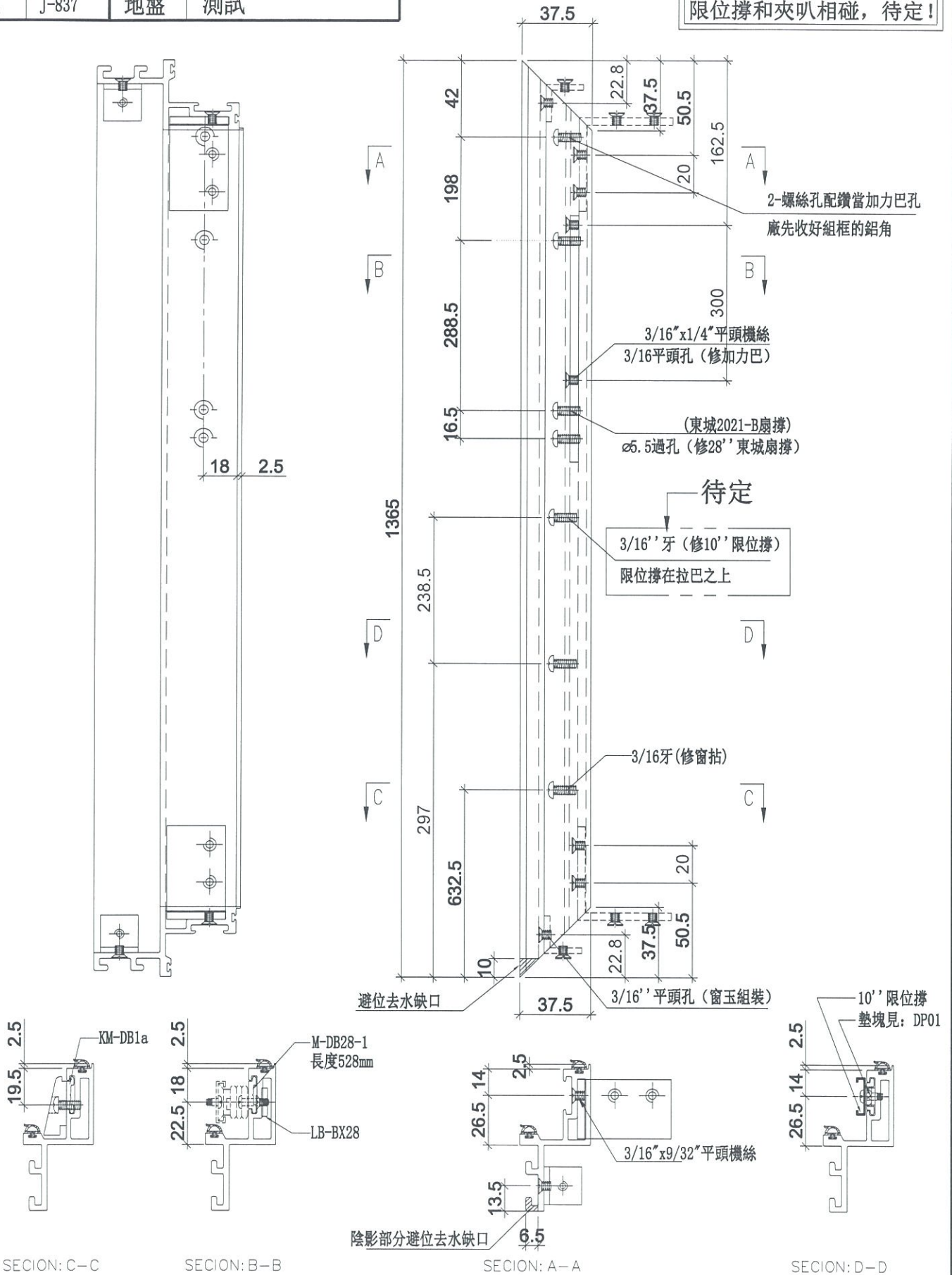

名稱	生玉料加工圖	制圖	LHR	2019. 5. 20	修改		
材料	X85559	復核	-	-	日期		
顏色	RC-DC-S332054 (3塗)	批准			圖號	HD-TH1-3	



美特鋁質 有限公司

MIDI Aluminium Fabricator Ltd.

物料編號

數量

HD-TH1-4

1

工程號

J-837

地盤

測試

限位撐和夾叭相碰，待定！

2-螺絲孔配鑽當加力巴
廠先收好組框的鋁角

37.5

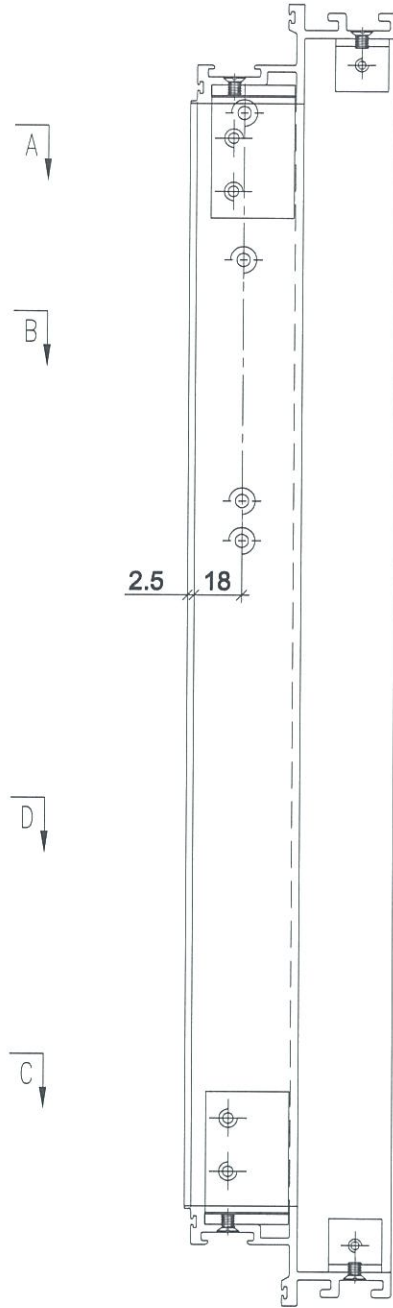
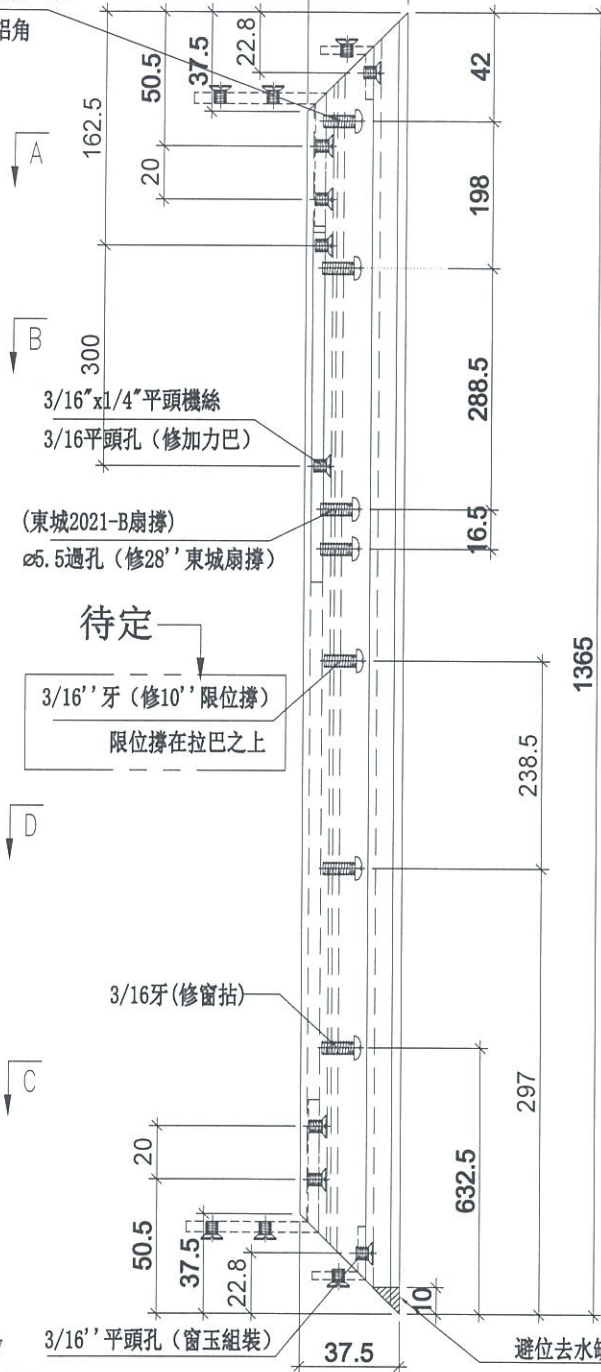

10' 限位撐
墊塊見: DP01

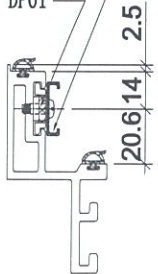

SECTION: D-D

3/16" x 9/32" 平頭機絲

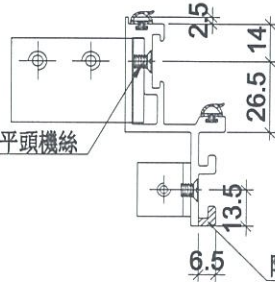

SECTION: A-A

M-DB28-2
長度528mm

LB-BX28

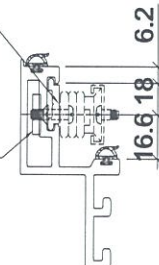

SECTION: B-B

KM-DB1a

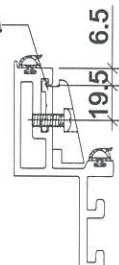

SECTION: C-C

名稱	生玉料加工圖	制圖	LHR	2019. 5. 20	修改			
材料	X85559	復核	-	-	日期			
顏色	FC-DC-S332054 (3塗)	批準			圖號	HD-TH1-4		



美特鋁質 有限公司
MIDI Aluminium Fabricator Ltd.

工程號 J-837 地盤 測試

工廠用

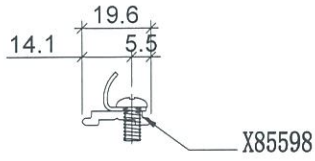
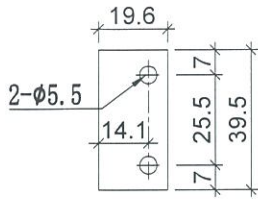

物料編號: KM-DB1
數量: 6
位置: 生窗扣碼墊巴用

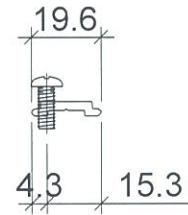
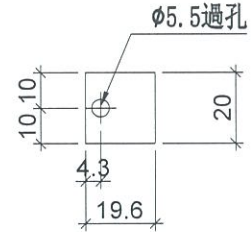

物料編號: KM-DB1a
數量: 4
位置: 生窗窗占墊巴用

裝配圖

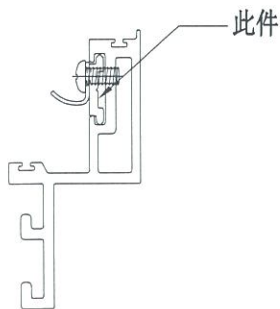

裝配圖

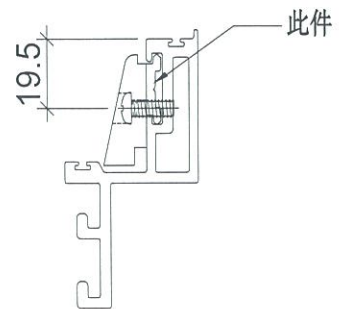

名稱	墊巴加工圖	制圖	LHR	2019. 5. 20	修改		
材料	X85598	復核	-	-	日期		
顏色	FC-DG-S332054 (3塗)	批准			圖號	KM-DR1	



工程號

J-837

地盤

測試

工廠用

左

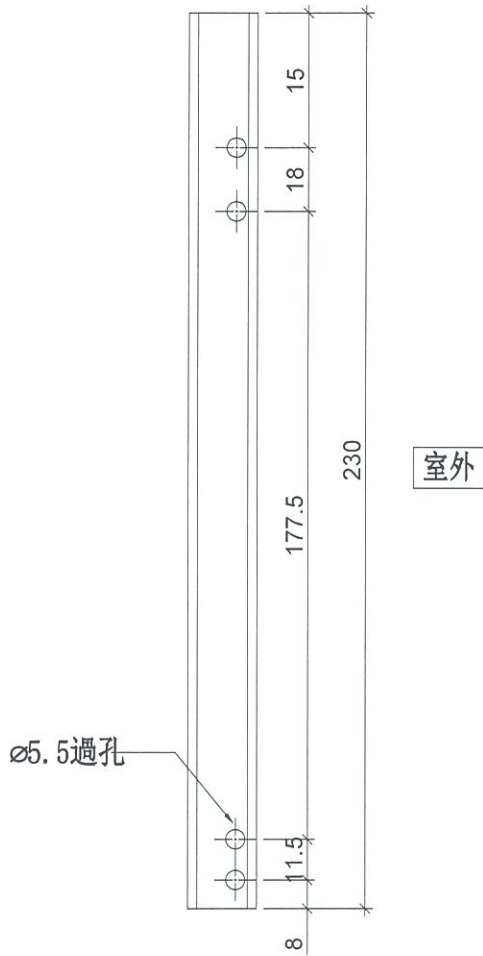

SHL窗頂用

物料編號	數量
M-DB16-1	2

左

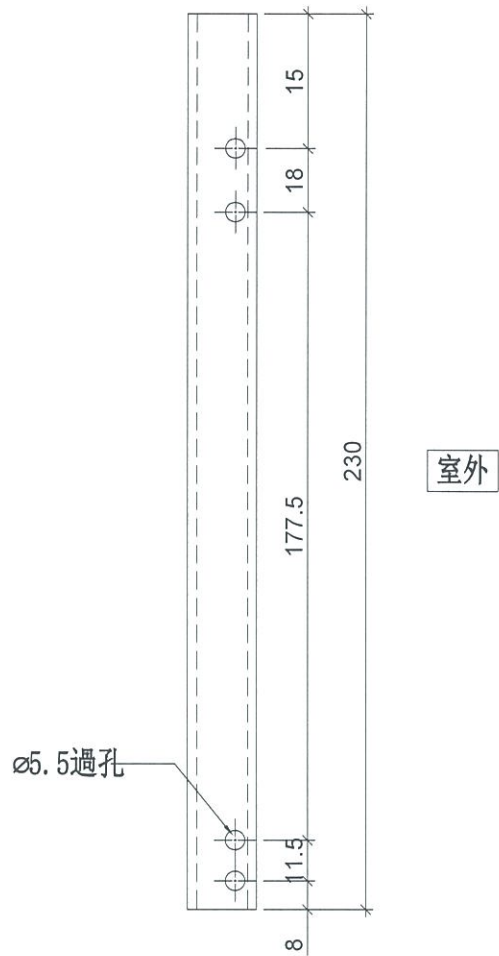

SHL窗底用

物料編號	數量
M-DB16-2	2

名稱	墊巴加工圖	制圖	LHR	2019. 5. 10	修改		
材料	X85598	復核	-	-	日期		
顏色	FC-DG-S332054 (3塗)	批准			圖號	KV-DR16	



工程號

J-837

地盤

測試

工廠用

工廠用

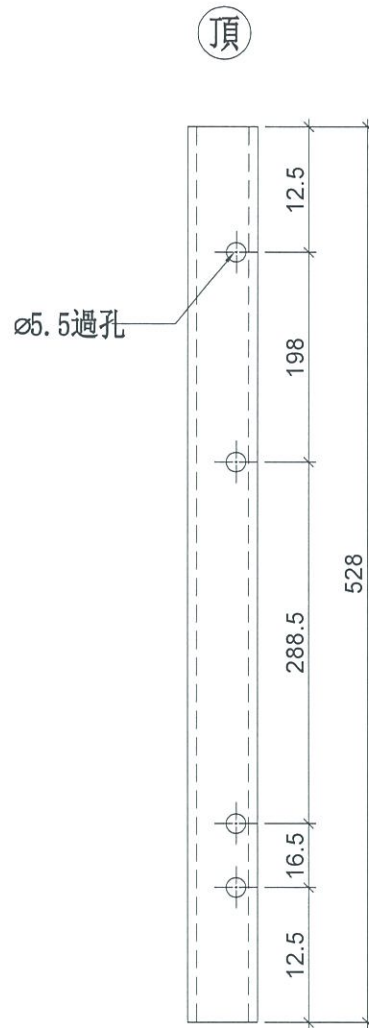
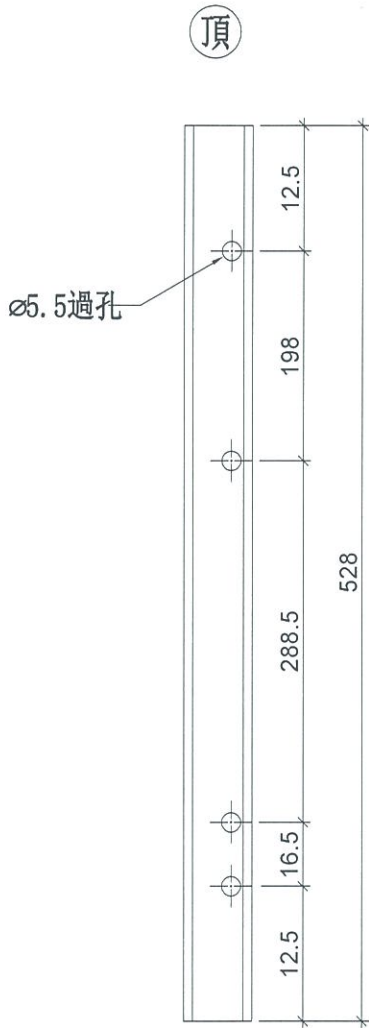

室外

室外

TH窗玉左用

TH窗玉右用

物料編號	數量
M-DB28-1	1

物料編號	數量
M-DB28-2	1

名稱	墊巴加工圖	制圖	LHR	2019. 5. 10	修改		
材料	X85598	復核	-	-	日期		
顏色	FC-DG-S332054 (3塗)	批准			圖號	KV-DR28	



美特鋁質 有限公司
MIDI Aluminium Fabricator Ltd.

工程號

J-837

地盤

測試

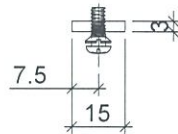
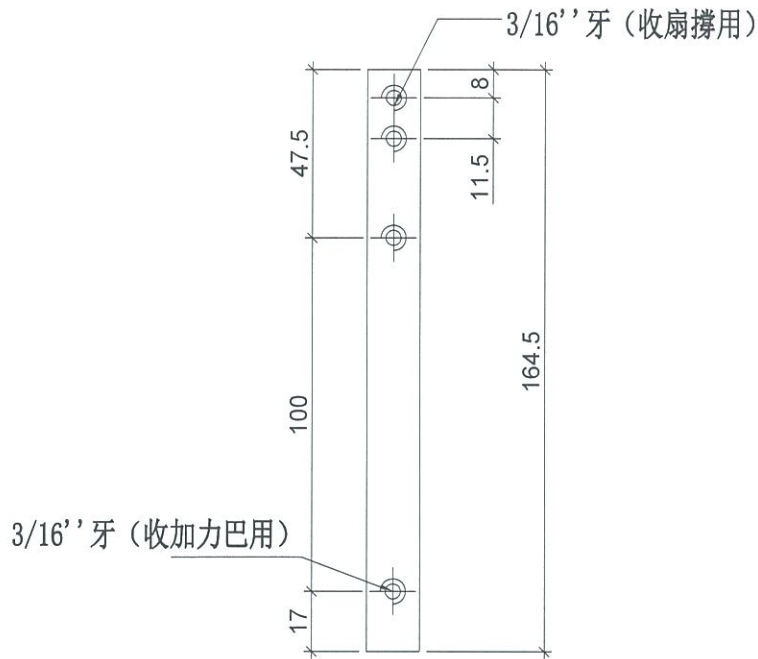

物料編號

數量

LB-BX16

4

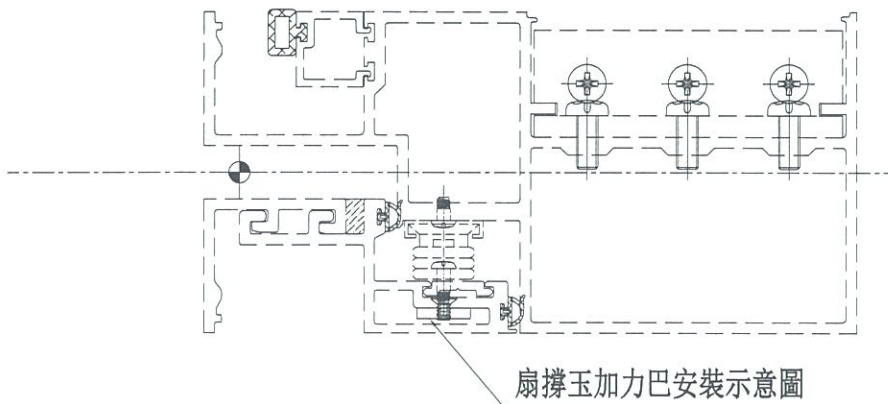

名稱	加力巴加工圖	制圖	LHR	2019. 5. 10	修改			
材料	15x3mm厚巴	復核	-	-	日期			
顏色	#304	批准			圖號	IR-RX16		



美特鋁質 有限公司
MIDI Aluminium Fabricator Ltd.

工程號

J-837

地盤

測試

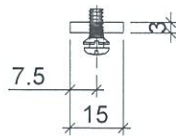
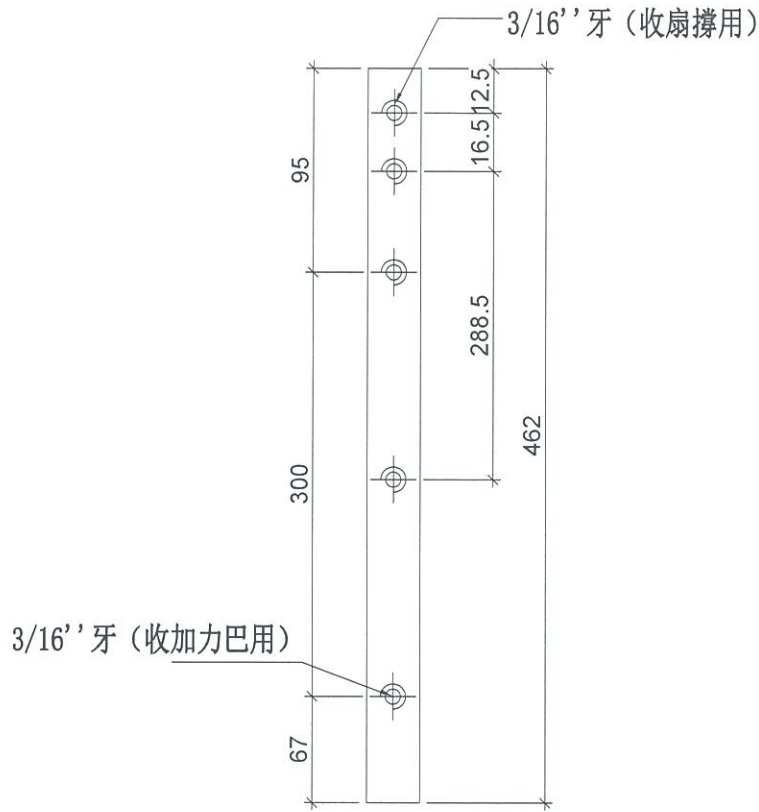

物料編號	數量
LB-BX28	2

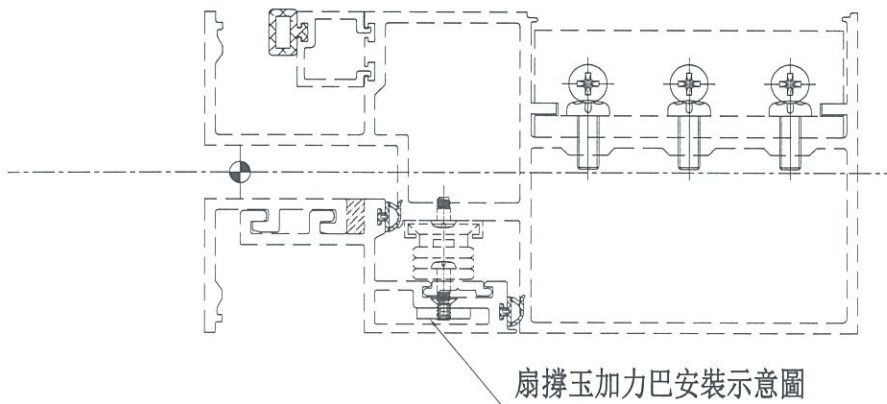

名稱	加力巴加工圖	制圖	LHR	2019. 5. 10	修改			
材料	15x3mm厚巴	復核	-	-	日期			
顏色	#304	批准			圖號	IR-RY28		



美特鋁質 有限公司

MIDI Aluminium Fabricator Ltd.

物料編號	數量	位置
SC-AL01	12	組裝窗玉用

工程號	J-837	地盤	測試
-----	-------	----	----

工廠用

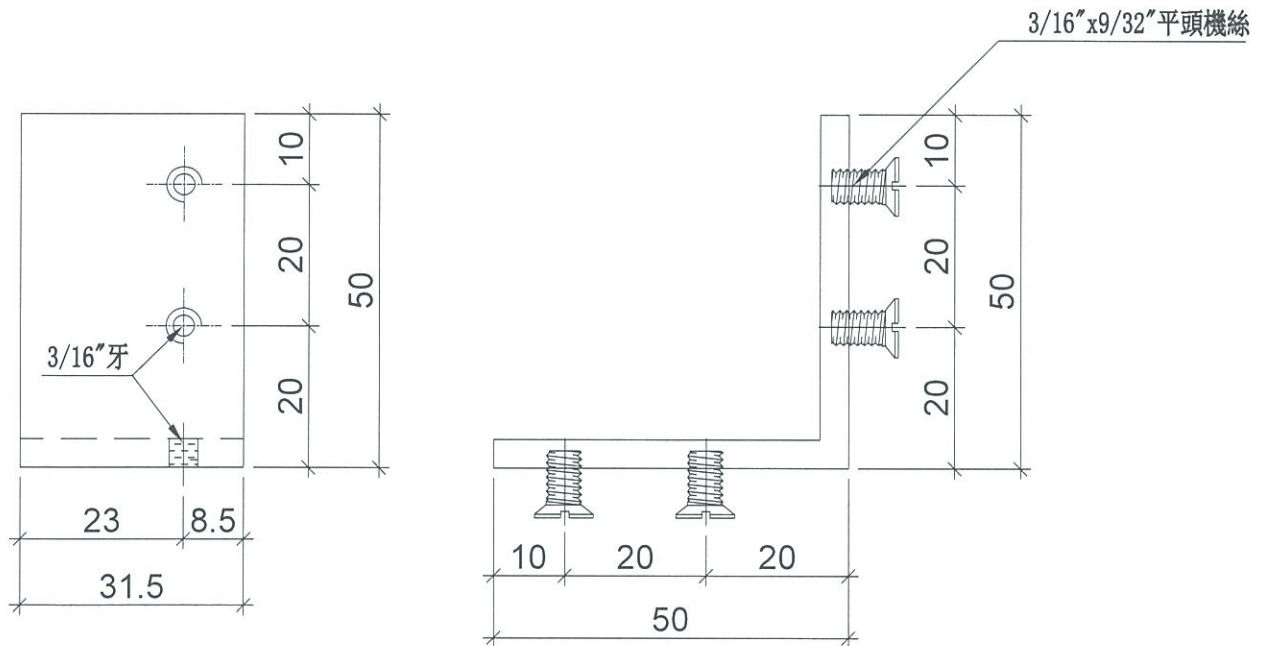

名稱	鋁角加工圖	制圖	LHR	2019. 5. 20	修改			
材料	20*20*3鋁角	復核	-	-	日期			
顏色	MTT I	批准			圖號	SC-AI 01		



美特鋁質 有限公司
MIDI Aluminium Fabricator Ltd.

物料編號	數量	位置
SC-AL01a	12	組裝窗玉用

工程號	J-837	地盤	測試
-----	-------	----	----

工廠用

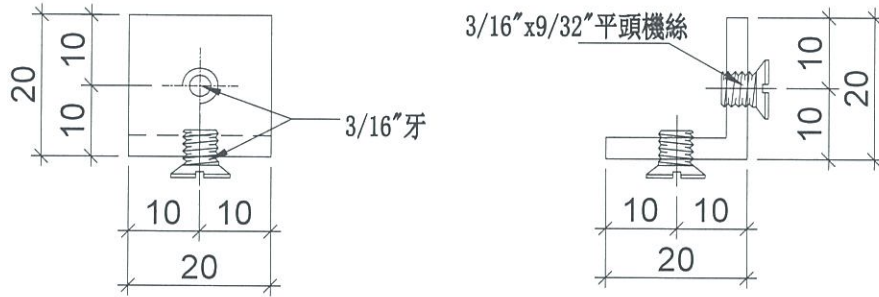

名稱	鋁角加工圖	制圖	LHR	2019.5.20	修改			
材料	20*20*3鋁角	復核	-	-	日期			
顏色	MT11	批准			圖號	SC-AI 01a		



美特鋁質 有限公司
MIDI Aluminium Fabricator Ltd.

物料編號

數量

M-HL01

1

工程號

J-837

地盤

測試

工廠用

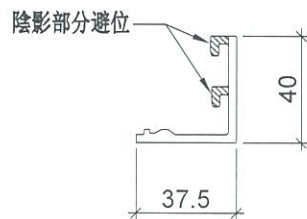
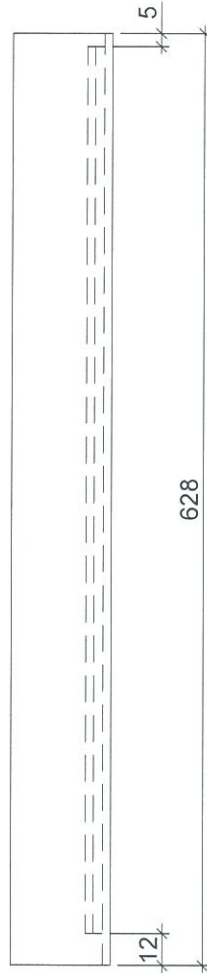

名稱	窗玉玻璃扣蓋	制圖	LHR	2019. 5. 20	修改			
材料	X85558	復核	-	-	日期			
顏色	RC-DC-S332054 (3塗)	批准			圖號	IIN-HI 01		



美特鋁質 有限公司
MIDI Aluminium Fabricator Ltd.

物料編號

數量

M-HL02

1

工程號

J-837

地盤

測試

工廠用

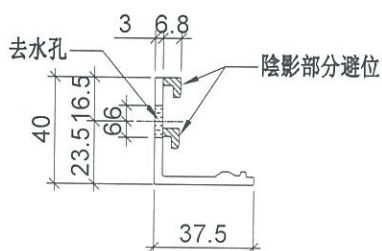
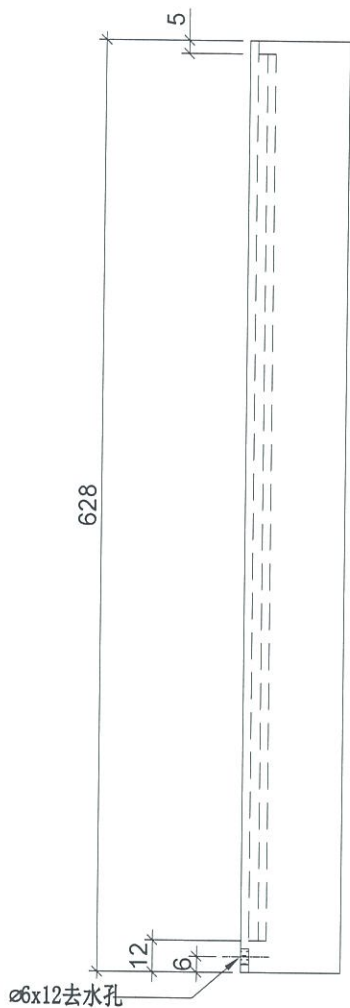

名稱	窗玉玻璃扣蓋	制圖	LHR	2019. 5. 20	修改			
材料	X85558	復核	-	-	日期			
顏色	FC-DG-S332054 (3塗)	批准			圖號	IIN-HI 02		



美特鋁質 有限公司

MIDI Aluminium Fabricator Ltd.

物料編號

數量

M-HL03

1

工程號

J-837

地盤

測試

工廠用

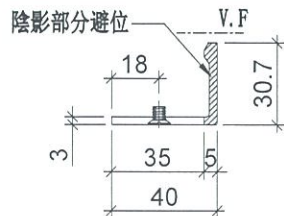
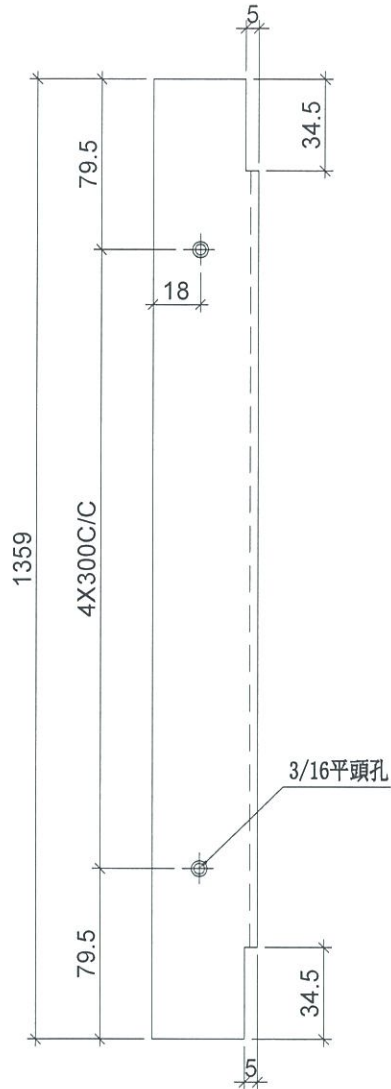

鏢料示意圖

陰影部分通長避位

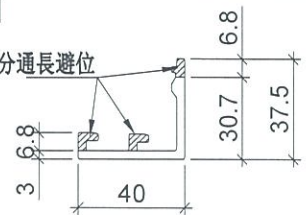

鏢好成品示意

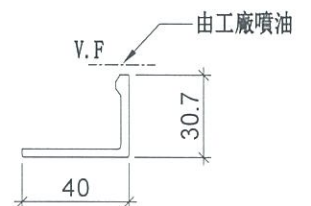

名稱	窗玉玻璃扣蓋	制圖	LHR	2019. 5. 20	修改		
材料	X85558	復核	-	-	日期		
顏色	RC-DC-S332054 (3塗)	批准			圖號	TIN-HI 03	



美特鋁質 有限公司
MIDI Aluminium Fabricator Ltd.

物料編號

數量

M-HL04

1

工程號

J-837

地盤

測試

工廠用

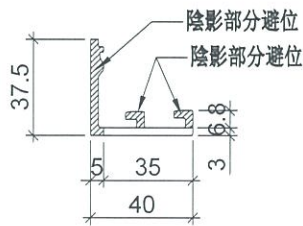
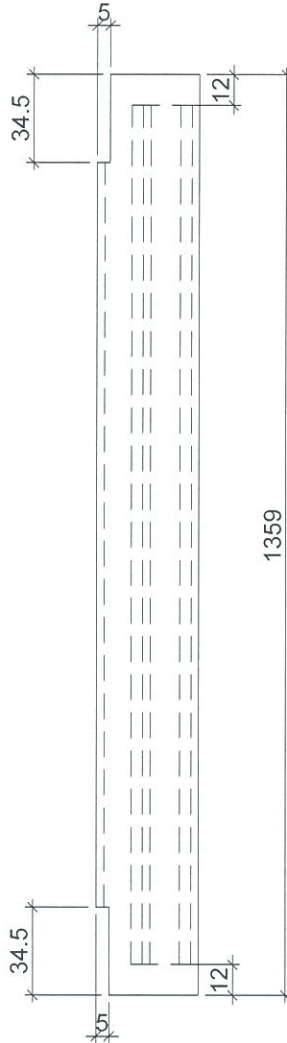

名稱	窗玉玻璃扣蓋	制圖	LHR	2019. 5. 20	修改		
材料	X85558	復核	-	-	日期		
顏色	EC-DG-S332054 (3塗)	批准			圖號	UN-HL04	



美特鋁質 有限公司

MIDI Aluminium Fabricator Ltd.

物料編號

數量

M-HR01

1

工程號

J-837

地盤

測試

工廠用

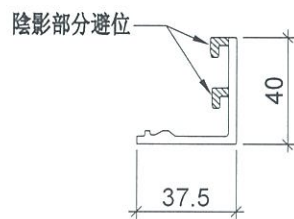
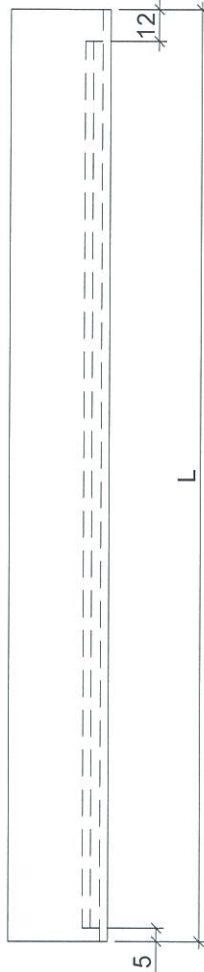

名稱	窗玉玻璃扣蓋	制圖	LHR	2019. 5. 20	修改			
材料	X85558	復核	-	-	日期			
顏色	FC-DC-S332054 (3塗)	批准			圖號	IIN-HR01		



美特鋁質 有限公司

MIDI Aluminium Fabricator Ltd.

物料編號

數量

M-HR02

1

工程號

J-837

地盤

測試

工廠用

ø6x12去水孔

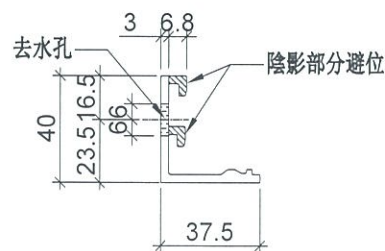
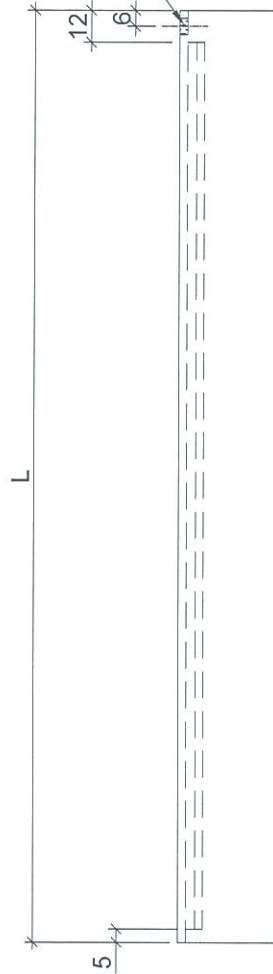

名稱	窗玉玻璃扣蓋	制圖	LHR	2019. 5. 20	修改			
材料	X85558	復核	-	-	日期			
顏色	RC-DC-S332054 (3塗)	批准			圖號	IIN-HR02		



美特鋁質 有限公司
MIDI Aluminium Fabricator Ltd.

物料編號

數量

M-HR03

1

工程號

J-837

地盤

測試

工廠用

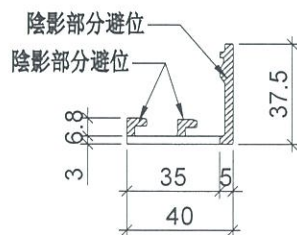
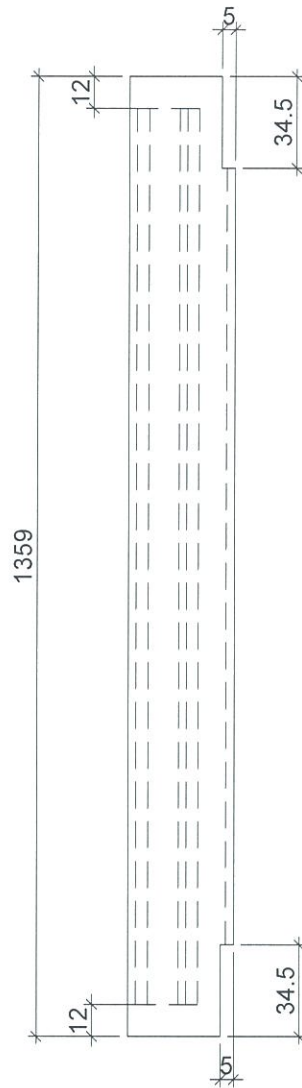

名稱	窗玉玻璃扣蓋	制圖	LHR	2019. 5. 20	修改		
材料	X85558	復核	-	-	日期		
顏色	RC-DG-S332054 (3塗)	批准			圖號	IIN-HR03	



美特鋁質 有限公司
MIDI Aluminium Fabricator Ltd.

物料編號

數量

M-HR04

1

工程號

J-837

地盤

測試

工廠用

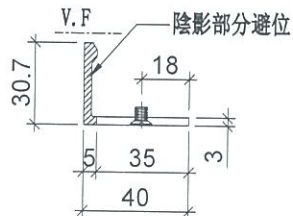
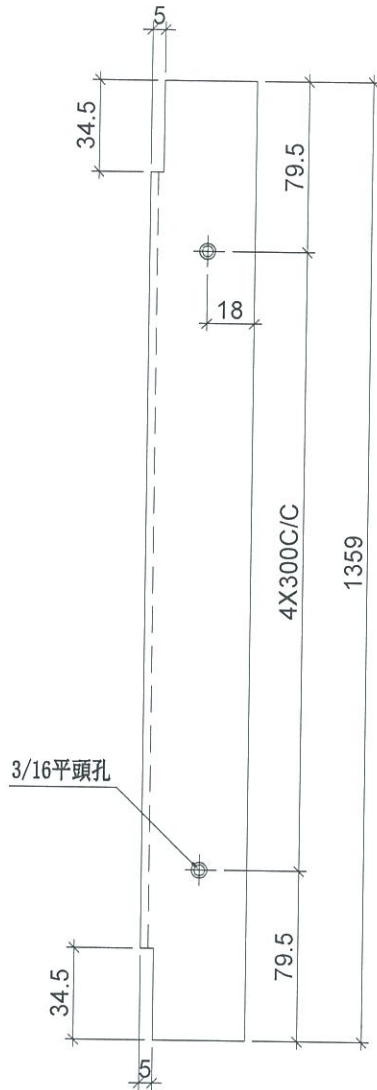

鑄料示意圖

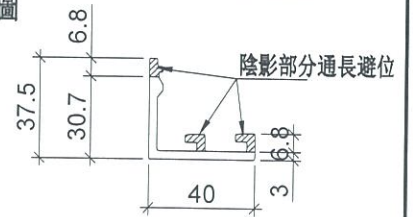

鑄好成品示意

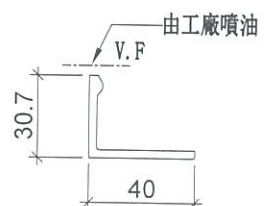

名稱	窗玉玻璃扣蓋	制圖	LHR	2019. 5. 20	修改			
材料	X85558	復核	-	-	日期			
顏色	FC-DG-S332054 (3塗)	批准			圖號	IIN-HR04		



美特鋁質 有限公司
MIDI Aluminium Fabricator Ltd.

物料編號

數量

M-TG01

1

工程號

J-837

地盤

測試

工廠用

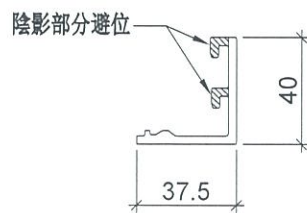
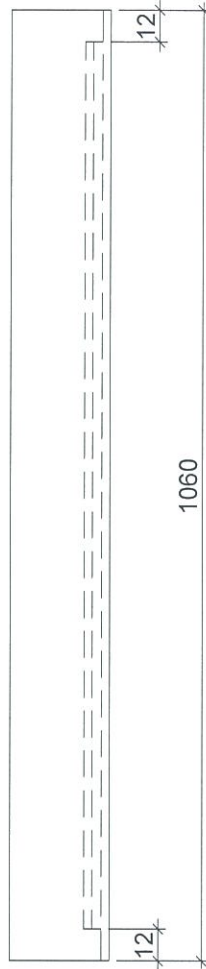

名稱	窗玉玻璃扣蓋	制圖	LHR	2019. 5. 20	修改			
材料	X85558	復核	-	-	日期			
顏色	RC-DC-S332054 (3塗)	批准			圖號	IIN-KG01		



美特鋁質 有限公司

MIDI Aluminium Fabricator Ltd.

物料編號

數量

M-TG02

1

工程號

J-837

地盤

測試

工廠用

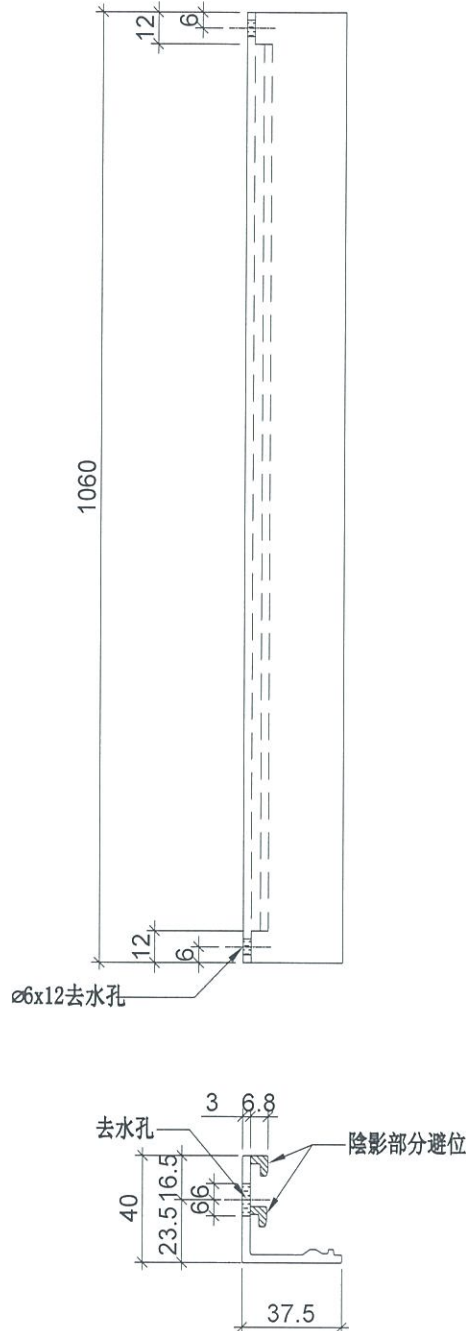

名稱	窗玉玻璃扣蓋	制圖	LHR	2019. 5. 20	修改			
材料	X85558	復核	-	-	日期			
顏色	FC-DC-S332054 (3塗)	批准			圖號	IIN-KG02		



美特鋁質 有限公司

MIDI Aluminium Fabricator Ltd.

物料編號

數量

M-TG03

1

工程號

J-837

地盤

測試

工廠用

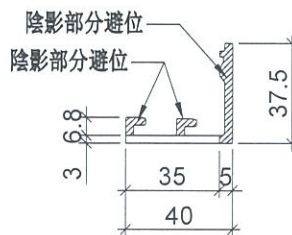
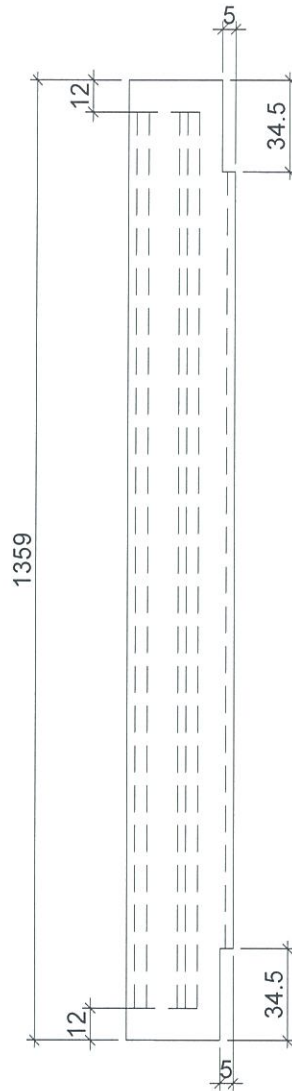

名稱	窗玉玻璃扣蓋	制圖	LHR	2019. 5. 20	修改		
材料	X85558	復核	-	-	日期		
顏色	RC-DC-S332054 (3塗)	批准			圖號	IIN-KG03	



美特鋁質 有限公司
MIDI Aluminium Fabricator Ltd.

物料編號

數量

M-TG04

1

工程號

J-837

地盤

測試

工廠用

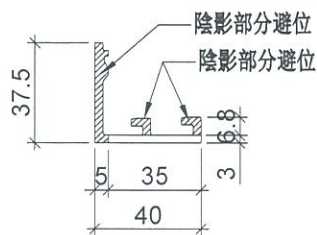
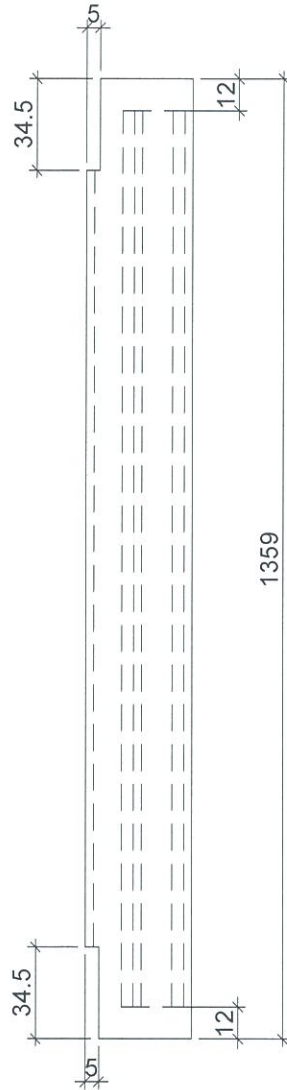

名稱	窗玉玻璃扣蓋	制圖	LHR	2019. 5. 20	修改			
材料	X85558	復核	-	-	日期			
顏色	RC-DG-S332054 (3塗)	批准			圖號	ITN-KG04		



美特鋁質 有限公司
MIDI Aluminium Fabricator Ltd.

工程號

J-837

地盤

觀塘裕民坊

工廠用

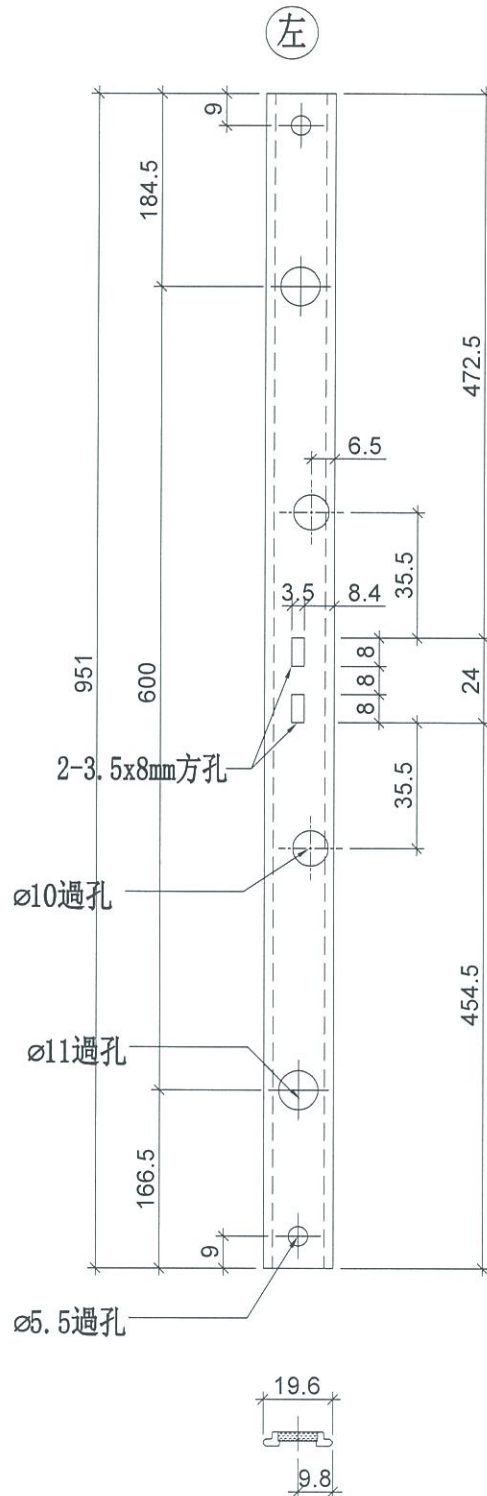

物料編號	數量
M-LB2-1	1

名稱	拉巴加工圖	制圖	LHR	2019. 5. 02	修改		
材料	X85598	復核	-	-	日期		
顏色	RC-DG-S332054 (3塗)	批准			圖號	IIN-IR2	



美特鋁質 有限公司
MIDI Aluminium Fabricator Ltd.

工程號

J-837

地盤

觀塘裕民坊

工廠用

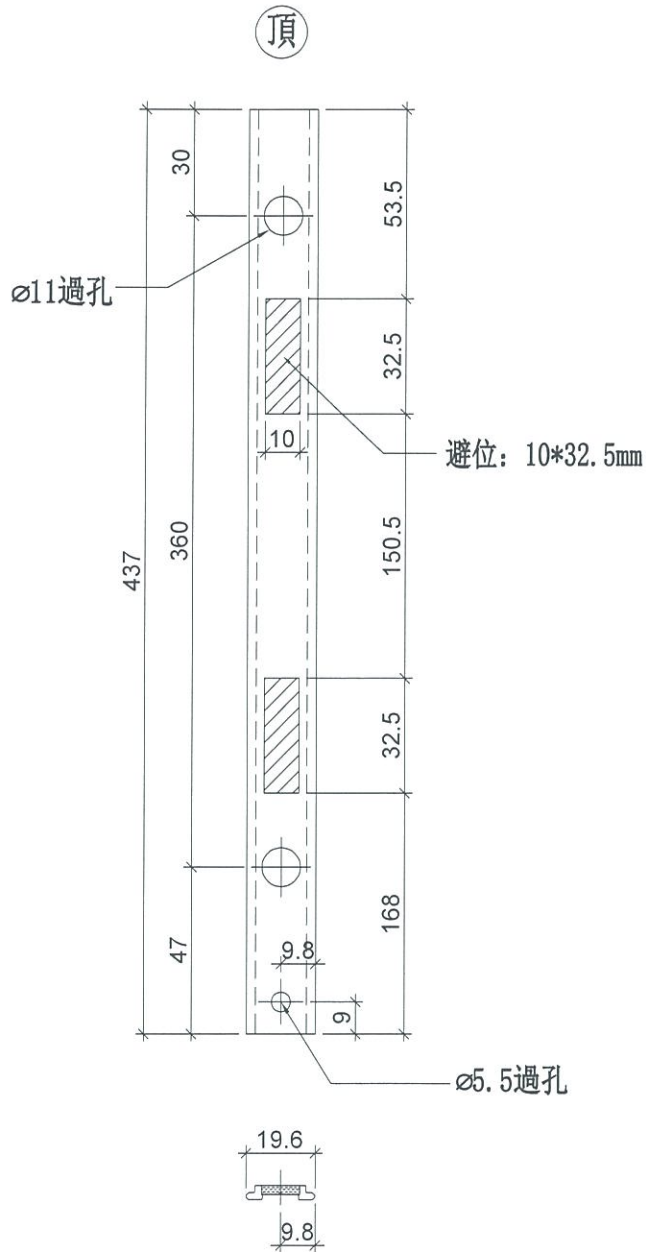

物料編號	數量
M-LB3-1	1

工廠用

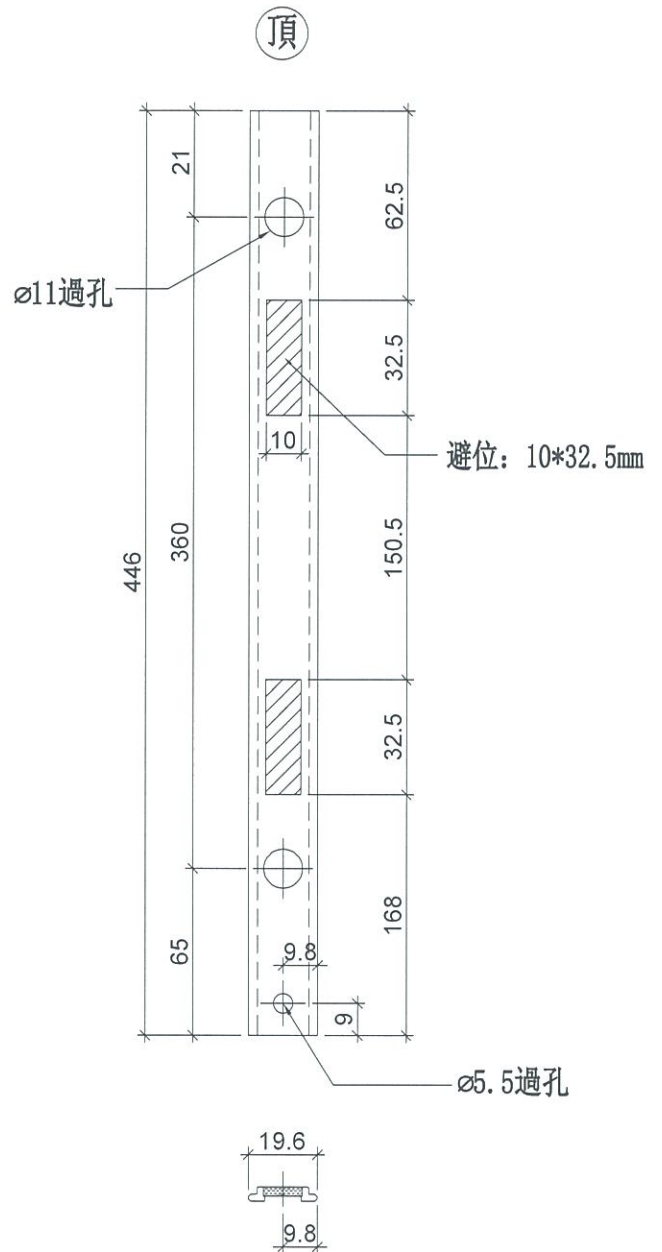

物料編號	數量
M-LB3-2	1

名稱	拉巴加工圖	制圖	LHR	2019. 5. 02	修改		
材料	X85598	復核	-	-	日期		
顏色	FR-DG-S332054 (3塗)	批准			圖號	IIN-IR3	



美特鋁質 有限公司
MIDI Aluminium Fabricator Ltd.

工程號

J-837

地盤

測試

數量：4

用庫存料鑄成

用於TH窗玉

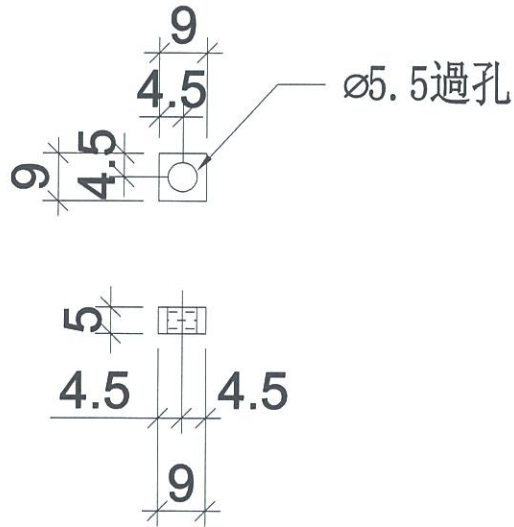

安裝示意圖

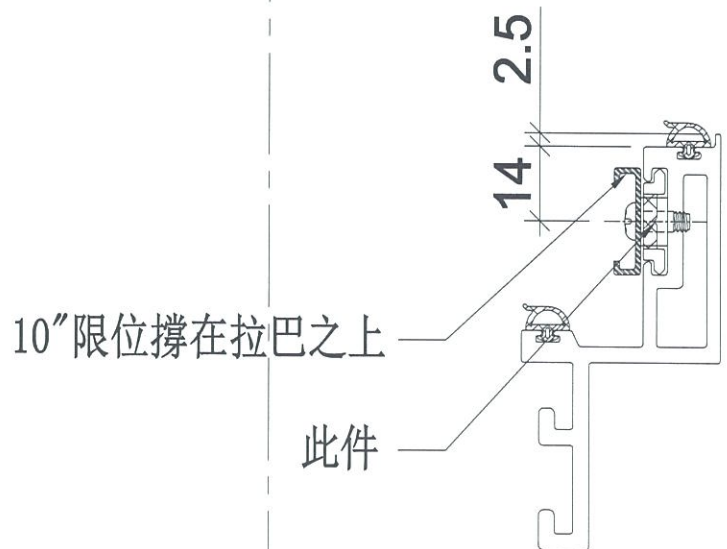

名稱	墊巴加工圖	制圖	LHR	2019. 5. 20	修改			
材料	5mm鋁巴	復核	-	-	日期			
顏色	MT11	批准			圖號	DP01		