



工程指示 / 要求簡箋(E.I.)

工程指示編號：EI / 0563 / 19

修改版次：-

工程編號：J - 837

工程名稱：觀塘裕民坊

工程項目：幕牆 玻璃扣蓋及內拍蓋 (T5)(大貨 10-25,29-49/F)

收件人：生統/ 永林

發件人：Eric Liu

日期：14/05/2019

要求提供 / 確認 事項：

- | | | |
|------------------------------------|-------------------------------------|-------------------------------|
| <input type="checkbox"/> 初步鋁料 B.M. | <input type="checkbox"/> 加工拆圖，然後生產 | <input type="checkbox"/> 尺寸表 |
| <input type="checkbox"/> 正式鋁料 B.M. | <input type="checkbox"/> 技術上資料 / 指示 | <input type="checkbox"/> 報價 |
| <input type="checkbox"/> 配件 B.M. | <input type="checkbox"/> 樣辦或貨品說明書 | <input type="checkbox"/> 分判合約 |
| <input type="checkbox"/> 其他：_____ | | |

內容：

請按加工圖生產玻璃扣蓋及內拍蓋 (T5)(標準層 10-25,29-49/F)送地盤用

請留意: 1) 按 MO 生產(EI9959A)，出貨時間再提供

2) 玻璃扣蓋現場後裝

謝謝！

請在 2019/ 5 / 30 前完成上列要求。

附：2 頁圖登，25 頁加工圖，24 頁位置圖

以上項目為：

- | | | |
|---------------------------------|--------------------------------------|--------------------------------|
| <input type="checkbox"/> 原合約工程包 | <input type="checkbox"/> 原合約工程加 / 減賬 | <input type="checkbox"/> 新工程報價 |
|---------------------------------|--------------------------------------|--------------------------------|

原因：-

分發東莞各部門：

- | | | | |
|--|--|---|---|
| <input type="checkbox"/> 生產技術總監 <input type="checkbox"/> 連附件 | <input checked="" type="checkbox"/> 技術部 <input type="checkbox"/> 連附件 <i>永林</i> | <input type="checkbox"/> 生產部 <input type="checkbox"/> 連附件 | <input type="checkbox"/> 機械設計部 <input type="checkbox"/> 連附件 |
| <input type="checkbox"/> 採購部 <input type="checkbox"/> 連附件 | <input checked="" type="checkbox"/> 生產統籌部 <input type="checkbox"/> 連附件 <i>永林</i> | | |
| <input type="checkbox"/> 質檢部 <input type="checkbox"/> 連附件 | <input type="checkbox"/> 會計部 <input type="checkbox"/> 連附件 | <input type="checkbox"/> 報關組 <input type="checkbox"/> 連附件 | <input type="checkbox"/> 其他 <u>楊榮輝</u> <input type="checkbox"/> 連附件 |

分發其他分判：

- 王禮秋 連附件

分發香港各部門：

- | | | | |
|---|--|---|---|
| <input type="checkbox"/> 行政部 <input type="checkbox"/> 連附件 | <input type="checkbox"/> 會計部 <input type="checkbox"/> 連附件 | <input type="checkbox"/> 統籌部 <input type="checkbox"/> 連附件 | <input checked="" type="checkbox"/> 工程部地盤科文 <input type="checkbox"/> 連附件 <i>火阿子</i> |
| <input type="checkbox"/> 採購部 <input type="checkbox"/> 連附件 | <input type="checkbox"/> QS 部 <input type="checkbox"/> 連附件 | <input type="checkbox"/> 維修部 <input type="checkbox"/> 連附件 | <input type="checkbox"/> 其他 _____ <input type="checkbox"/> 連附件 |

傳遞編號：

發件人簽署：
[Signature]

HK1098/19

項目經理簽署：
[Signature]

圖則登記表
DRAWING REGISTER

工程名稱 Project Title: 觀塘裕民坊 (T5座)10F~25F,29F~52F 框架式幕牆 (室內外扣蓋拆圖)
工程編號 Project No: J-837

接收日期 Receiving Date (適用於客戶圖則)

年											
月											
日											

分發予 Distributed To

發出日期 Issued Date

年	19										
月	04										
日	17										

圖則編號 Drg. No.	圖則名稱 Drawing Title
ZX-XC01	玻璃扣蓋加工圖
ZX-XC01R	玻璃扣蓋加工圖
ZX-XY01	玻璃扣蓋加工圖
ZX-XY01R	玻璃扣蓋加工圖
ZS-KG1	框橫料扣蓋加工圖
ZS-KG1-1	框橫料扣蓋加工圖
ZS-S01b	生梗企單玻扣蓋加工圖
ZS-S01b-1	生梗企單玻扣蓋加工圖 (數據表)
ZS-S01bR	生梗企單玻扣蓋加工圖
ZS-S01bR-1	生梗企單玻扣蓋加工圖 (數據表)
ZS-S01d	生梗企單玻扣蓋加工圖
ZS-S01d-1	生梗企單玻扣蓋加工圖 (數據表)
ZS-S01dR	生梗企單玻扣蓋加工圖
ZS-S01dR-1	生梗企單玻扣蓋加工圖 (數據表)
ZS-S01T	生梗企單玻扣蓋加工圖
ZS-S01TR	生梗企單玻扣蓋加工圖
ZS-S01E	生梗企單玻扣蓋加工圖
ZS-S01X	生梗企單玻扣蓋加工圖
ZS-S01XR	生梗企單玻扣蓋加工圖
ZS-BG1	生梗企雙玻扣蓋加工圖
ZS-BG1-1	生梗企雙玻扣蓋加工圖 (數據表)
ZS-BG1R	生梗企雙玻扣蓋加工圖
ZS-BG1R-1	生梗企雙玻扣蓋加工圖 (數據表)
ZS-BG2	生梗企雙玻扣蓋加工圖
ZS-BG2R	生梗企雙玻扣蓋加工圖

修訂編號
Revision No.

1	-										
2	-										
3	-										
4	-										
5	-										
6	-										
7	-										
8	-										
9	-										
10	-										
11	-										
12	-										
13	-										
14	-										
15	-										
16	-										
17	-										
18	-										
19	-										
20	-										
21	-										
22	-										
23	-										
24	-										
25	-										



美特鋁質 有限公司
MIDI Aluminium Fabricator Ltd.

工程號 J-837 地盤 觀塘裕民坊

地盤用

生窗+SD梗頂位用

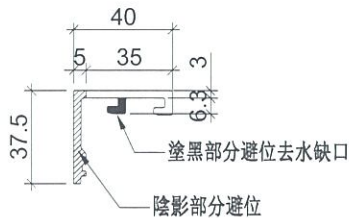

物料編號	L	層數	每層	總數量	分格尺寸	使用位置	樓層
879	32	1	32	32	900	T5CW-A-2	10F~25F,29F~49F
879	32	1	32	32	900	T5CW-A-1	10F~25F,29F~49F
879	32	1	32	32	900	T5CW-N-1	10F~25F,29F~49F
879	32	4	128	900	T5CW-M-2	10F~25F,29F~49F	
879	32	1	32	900	T5CW-M-1	10F~25F,29F~49F	
879	32	2	64	900	T5CW-L-2	10F~25F,29F~49F	
879	32	1	32	900	T5CW-L-1	10F~25F,29F~49F	
879	32	3	96	900	T5CW-JK-1	10F~25F,29F~49F	
879	32	1	32	900	T5CW-H-3	10F~25F,29F~49F	
879	32	2	64	900	T5CW-H-2	10F~25F,29F~49F	
879	32	1	32	900	T5CW-H-1	10F~25F,29F~49F	
879	32	1	32	900	T5CW-G-2	10F~25F,29F~49F	
879	32	2	64	900	T5CW-G-1	10F~25F,29F~49F	
879	32	1	32	900	T5CW-F-2	10F~25F,29F~49F	
879	32	1	32	900	T5CW-F-1	10F~25F,29F~49F	
879	32	1	32	900	T5CW-E-2	10F~25F,29F~49F	
879	32	2	64	900	T5CW-E-1	10F~25F,29F~49F	
879	32	1	32	900	T5CW-D-2	10F~25F,29F~49F	
879	32	1	32	900	T5CW-D-1	10F~25F,29F~49F	
879	9	3	27	900	T5CW-C-1	10F~20F	
879	1	4	4	900	T5CW-C-1	21F	
879	22	3	66	900	T5CW-A-3	22F~25F,29F~49F	
879	9	3	27	900	T5CW-A-3	10F~20F	
879	1	3	3	900	T5CW-A-3	21F	
879	22	3	66	900	T5CW-A-3	22F~25F,29F~49F	
849	32	2	64	870	T5CW-A-2	10F~25F,29F~49F	
849	32	1	32	870	T5CW-A-1	10F~25F,29F~49F	
849	32	4	128	870	T5CW-N-1	10F~25F,29F~49F	
849	32	4	128	870	T5CW-M-2	10F~25F,29F~49F	
849	32	2	64	870	T5CW-M-1	10F~25F,29F~49F	
849	32	2	64	870	T5CW-L-2	10F~25F,29F~49F	
849	32	4	128	870	T5CW-L-1	10F~25F,29F~49F	
849	32	4	128	870	T5CW-JK-1	10F~25F,29F~49F	
849	32	2	64	870	T5CW-H-3	10F~25F,29F~49F	
849	32	3	96	870	T5CW-H-2	10F~25F,29F~49F	
849	32	1	32	870	T5CW-H-1	10F~25F,29F~49F	
849	32	1	32	870	T5CW-G-2	10F~25F,29F~49F	
849	32	2	64	870	T5CW-G-1	10F~25F,29F~49F	
849	32	2	64	870	T5CW-F-2	10F~25F,29F~49F	
849	32	1	32	870	T5CW-F-1	10F~25F,29F~49F	
849	32	1	32	870	T5CW-E-2	10F~25F,29F~49F	
849	32	2	64	870	T5CW-E-1	10F~25F,29F~49F	
849	32	2	64	870	T5CW-D-2	10F~25F,29F~49F	
849	32	1	32	870	T5CW-D-1	10F~25F,29F~49F	
849	9	3	27	870	T5CW-C-1	10F~20F	
849	1	3	3	870	T5CW-C-1	21F	
849	22	4	88	870	T5CW-A-3	22F~25F,29F~49F	
849	9	4	36	870	T5CW-A-3	10F~20F	
849	1	4	4	870	T5CW-A-3	21F	
849	22	4	88	870	T5CW-A-3	22F~25F,29F~49F	
549	32	1	32	570	T5CW-N-1	10F~25F,29F~49F	
549	32	1	32	570	T5CW-M-2	10F~25F,29F~49F	
549	32	1	32	570	T5CW-L-1	10F~25F,29F~49F	
549	32	1	32	570	T5CW-JK-1	10F~25F,29F~49F	
549	32	1	32	570	T5CW-H-2	10F~25F,29F~49F	
549	32	1	32	570	T5CW-H-1	10F~25F,29F~49F	
549	32	1	32	570	T5CW-G-2	10F~25F,29F~49F	
549	32	1	32	570	T5CW-G-1	10F~25F,29F~49F	
549	32	1	32	570	T5CW-F-2	10F~25F,29F~49F	
549	32	1	32	570	T5CW-F-1	10F~25F,29F~49F	
549	32	1	32	570	T5CW-E-2	10F~25F,29F~49F	
549	32	1	32	570	T5CW-E-1	10F~25F,29F~49F	
549	32	1	32	570	T5CW-D-2	10F~25F,29F~49F	
549	32	1	32	570	T5CW-D-1	10F~25F,29F~49F	
549	9	2	18	570	T5CW-C-1	10F~20F	
549	1	1	1	570	T5CW-C-1	21F	
549	22	1	22	570	T5CW-C-1	22F~25F,29F~49F	
549	9	1	9	570	T5CW-A-3	10F~20F	
549	1	2	2	570	T5CW-A-3	21F	
549	22	2	44	570	T5CW-A-3	22F~25F,29F~49F	

名稱	玻璃扣蓋	制圖	邱紅	2019.04.12	修改	
材料	X85558	復核	謝永林	2019.04.16	日期	
顏色	EC-DG-S332054 (3塗)	批准			圖號	ZS-XC01



美特鋁質有限公司
MIDI Aluminium Fabricator Ltd

工程號 J-837 地盤 觀塘裕民坊



生窗+SD梗頂位用

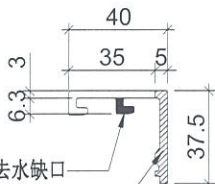
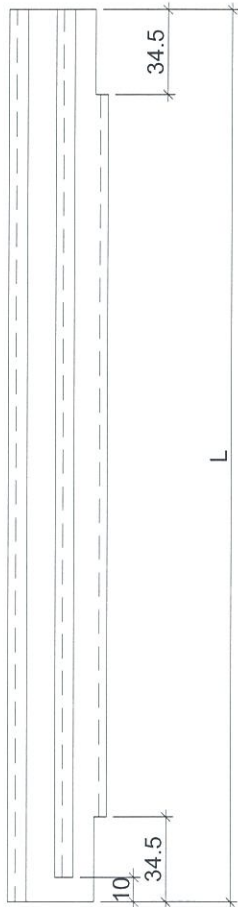

物料編號	L	層數	每層	總數量	分格尺寸	使用位置	樓層
ZS-XC01R	879	32	1	32	900	T5CW-A-2	10F~25F,29F~49F
	879	32	4	128	900	T5CW-N-1	10F~25F,29F~49F
	879	32	1	32	900	T5CW-M-2	10F~25F,29F~49F
	879	32	2	64	900	T5CW-M-1	10F~25F,29F~49F
	879	32	1	32	900	T5CW-L-2	10F~25F,29F~49F
	879	32	4	128	900	T5CW-L-1	10F~25F,29F~49F
	879	32	2	64	900	T5CW-JK-1	10F~25F,29F~49F
	879	32	1	32	900	T5CW-H-3	10F~25F,29F~49F
	879	32	2	64	900	T5CW-H-2	10F~25F,29F~49F
	879	32	1	32	900	T5CW-H-1	10F~25F,29F~49F
	879	32	1	32	900	T5CW-G-2	10F~25F,29F~49F
	879	32	1	32	900	T5CW-G-1	10F~25F,29F~49F
	879	32	2	64	900	T5CW-F-2	10F~25F,29F~49F
	879	32	1	32	900	T5CW-F-1	10F~25F,29F~49F
	879	32	1	32	900	T5CW-E-2	10F~25F,29F~49F
	879	32	1	32	900	T5CW-E-1	10F~25F,29F~49F
	879	32	2	64	900	T5CW-D-2	10F~25F,29F~49F
	879	32	1	32	900	T5CW-D-1	10F~25F,29F~49F
	879	9	3	27	900	T5CW-C-1	10F~20F
	879	1	4	4	900	T5CW-C-1	21F
	879	22	2	44	900	T5CW-C-1	22F~25F,29F~49F
	879	9	2	18	900	T5CW-A-3	10F~20F
	879	1	3	3	900	T5CW-A-3	21F
	879	22	3	66	900	T5CW-A-3	22F~25F,29F~49F
	849	32	2	64	870	T5CW-A-2	10F~25F,29F~49F
	849	32	1	32	870	T5CW-A-1	10F~25F,29F~49F
	849	32	4	128	870	T5CW-N-1	10F~25F,29F~49F
	849	32	4	128	870	T5CW-M-2	10F~25F,29F~49F
	849	32	2	64	870	T5CW-M-1	10F~25F,29F~49F
	849	32	2	64	870	T5CW-L-2	10F~25F,29F~49F
	849	32	4	128	870	T5CW-L-1	10F~25F,29F~49F
	849	32	4	128	870	T5CW-JK-1	10F~25F,29F~49F
	849	32	2	64	870	T5CW-H-3	10F~25F,29F~49F
849	32	3	96	870	T5CW-H-2	10F~25F,29F~49F	
849	32	1	32	870	T5CW-H-1	10F~25F,29F~49F	
849	32	1	32	870	T5CW-G-2	10F~25F,29F~49F	
849	32	2	64	870	T5CW-G-1	10F~25F,29F~49F	
849	32	2	64	870	T5CW-F-2	10F~25F,29F~49F	
849	32	1	32	870	T5CW-F-1	10F~25F,29F~49F	
849	32	1	32	870	T5CW-E-2	10F~25F,29F~49F	
849	32	2	64	870	T5CW-E-1	10F~25F,29F~49F	
849	32	2	64	870	T5CW-D-2	10F~25F,29F~49F	
849	32	1	32	870	T5CW-D-1	10F~25F,29F~49F	
849	9	3	27	870	T5CW-C-1	10F~20F	
849	1	3	3	870	T5CW-C-1	21F	
849	22	4	88	870	T5CW-C-1	22F~25F,29F~49F	
849	9	4	36	870	T5CW-A-3	10F~20F	
849	1	4	4	870	T5CW-A-3	21F	
849	22	4	88	870	T5CW-A-3	22F~25F,29F~49F	
549	32	1	32	570	T5CW-N-1	10F~25F,29F~49F	
549	32	1	32	570	T5CW-M-2	10F~25F,29F~49F	
549	32	1	32	570	T5CW-L-1	10F~25F,29F~49F	
549	32	1	32	570	T5CW-JK-1	10F~25F,29F~49F	
549	32	1	32	570	T5CW-H-2	10F~25F,29F~49F	
549	32	1	32	570	T5CW-H-1	10F~25F,29F~49F	
549	32	1	32	570	T5CW-G-2	10F~25F,29F~49F	
549	32	1	32	570	T5CW-G-1	10F~25F,29F~49F	
549	32	1	32	570	T5CW-F-2	10F~25F,29F~49F	
549	32	1	32	570	T5CW-F-1	10F~25F,29F~49F	
549	32	1	32	570	T5CW-E-2	10F~25F,29F~49F	
549	32	1	32	570	T5CW-E-1	10F~25F,29F~49F	
549	32	1	32	570	T5CW-D-2	10F~25F,29F~49F	
549	32	1	32	570	T5CW-D-1	10F~25F,29F~49F	
549	9	2	18	570	T5CW-C-1	10F~20F	
549	1	1	1	570	T5CW-C-1	21F	
549	22	1	22	570	T5CW-C-1	22F~25F,29F~49F	
549	9	1	9	570	T5CW-A-3	10F~20F	
549	1	2	2	570	T5CW-A-3	21F	
549	22	2	44	570	T5CW-A-3	22F~25F,29F~49F	

名稱	玻璃扣蓋	制圖	邱紅	2019.04.12	修改		
材料	X85558	復核	謝永林	2019.04.16	日期		
顏色	EC-DG-S332054 (3塗)	批准			圖號	ZS-XC01R	



美特鋁質有限公司
MIDI Aluminium Fabricator Ltd

工程號

J-837

地盤

觀塘裕民坊

地盤用

大梗窗位用

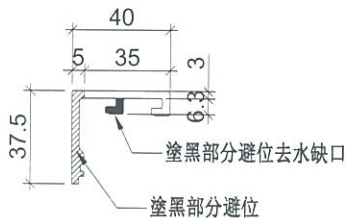

物料編號	L	層數	每層	總數量	分格尺寸	使用位置	樓層
ZS-XY01	879	32	3	96	900	T5CW-N-1	10F~25F,29F~49F
	879	32	1	32	900	T5CW-M-1	10F~25F,29F~49F
	879	32	3	96	900	T5CW-L-1	10F~25F,29F~49F
	879	32	1	32	900	T5CW-JK-1	10F~25F,29F~49F
	879	32	1	32	900	T5CW-H-2	10F~25F,29F~49F
	879	32	1	32	900	T5CW-F-2	10F~25F,29F~49F
	879	32	1	32	900	T5CW-D-2	10F~25F,29F~49F
	879	9	2	18	900	T5CW-C-1	10F~20F
	879	1	2	2	900	T5CW-C-1	21F
	879	22	2	44	900	T5CW-C-1	22F~25F,29F~49F
	879	9	1	9	900	T5CW-A-3	10F~20F
	879	1	1	1	900	T5CW-A-3	21F
	879	22	1	22	900	T5CW-A-3	22F~25F,29F~49F
	879	22	1	22	900	T5CW-A-2	10F~25F,29F~49F
ZS-XY02	2229	32	1	32	2250	T5CW-A-1	10F~25F,29F~49F
	2229	32	3	96	2250	T5CW-N-1	10F~25F,29F~49F
	2229	32	3	96	2250	T5CW-M-2	10F~25F,29F~49F
	2229	32	1	32	2250	T5CW-M-1	10F~25F,29F~49F
	2229	32	1	32	2250	T5CW-L-2	10F~25F,29F~49F
	2229	32	3	96	2250	T5CW-L-1	10F~25F,29F~49F
	2229	32	3	96	2250	T5CW-JK-1	10F~25F,29F~49F
	2229	32	1	32	2250	T5CW-H-3	10F~25F,29F~49F
	2229	32	2	64	2250	T5CW-H-2	10F~25F,29F~49F
	2229	32	1	32	2250	T5CW-G-1	10F~25F,29F~49F
	2229	32	1	32	2250	T5CW-F-2	10F~25F,29F~49F
	2229	32	1	32	2250	T5CW-E-1	10F~25F,29F~49F
	2229	32	1	32	2250	T5CW-D-2	10F~25F,29F~49F
	2229	9	2	18	2250	T5CW-C-1	10F~20F
	2229	1	2	2	2250	T5CW-C-1	21F
	2229	22	3	66	2250	T5CW-C-1	22F~25F,29F~49F
	2229	9	3	27	2250	T5CW-A-3	10F~20F
	2229	1	3	3	2250	T5CW-A-3	21F
	2229	22	2	44	2250	T5CW-A-3	22F~25F,29F~49F

名稱	玻璃扣蓋	制圖	邱紅	2019.04.12	修改		
材料	X85558	復核	謝永林	2019.04.16	日期		
顏色	EC-DG-S332054 (3塗)	批准			圖號	ZS-XY01	



美特鋁質有限公司
MIDI Aluminium Fabricator Ltd.

工程號 J-837 地盤 觀塘裕民坊

地盤用
大梗窗位用

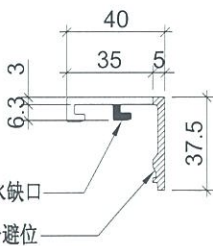
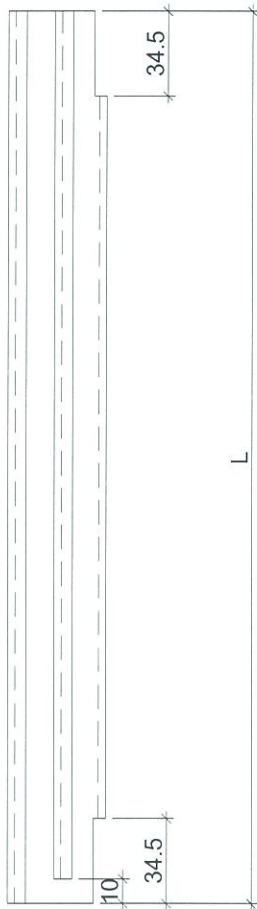

物料編號	L	層數	每層	總數量	分格尺寸	使用位置	樓層	
ZS-XY01R	879	32	1	32	900	T5CW-A-1	10F~25F,29F~49F	
	879	32	3	96	900	T5CW-M-2	10F~25F,29F~49F	
	879	32	1	32	900	T5CW-L-2	10F~25F,29F~49F	
	879	32	2	64	900	T5CW-JK-1	10F~25F,29F~49F	
	879	32	1	32	900	T5CW-H-2	10F~25F,29F~49F	
	879	32	1	32	900	T5CW-G-1	10F~25F,29F~49F	
	879	32	1	32	900	T5CW-E-1	10F~25F,29F~49F	
	879	9	2	18	900	T5CW-C-1	10F~20F	
	879	1	2	2	900	T5CW-C-1	21F	
	879	22	3	66	900	T5CW-C-1	22F~25F,29F~49F	
	879	9	2	18	900	T5CW-A-3	10F~20F	
	879	1	2	2	900	T5CW-A-3	21F	
	879	22	1	22	900	T5CW-A-3	22F~25F,29F~49F	
	ZS-XY02R	2229	32	1	32	2250	T5CW-A-2	10F~25F,29F~49F
		2229	32	1	32	2250	T5CW-A-1	10F~25F,29F~49F
		2229	32	3	96	2250	T5CW-N-1	10F~25F,29F~49F
2229		32	3	96	2250	T5CW-M-2	10F~25F,29F~49F	
2229		32	1	32	2250	T5CW-M-1	10F~25F,29F~49F	
2229		32	1	32	2250	T5CW-L-2	10F~25F,29F~49F	
2229		32	3	96	2250	T5CW-L-1	10F~25F,29F~49F	
2229		32	1	32	2250	T5CW-H-3	10F~25F,29F~49F	
2229		32	2	64	2250	T5CW-H-2	10F~25F,29F~49F	
2229		32	1	32	2250	T5CW-G-2	10F~25F,29F~49F	
2229		32	1	32	2250	T5CW-F-2	10F~25F,29F~49F	
2229		32	1	32	2250	T5CW-E-1	10F~25F,29F~49F	
2229		32	1	32	2250	T5CW-D-2	10F~25F,29F~49F	
2229		9	2	18	2250	T5CW-C-1	10F~20F	
2229		1	2	2	2250	T5CW-C-1	21F	
2229		22	3	66	2250	T5CW-C-1	22F~25F,29F~49F	
2229		9	3	27	2250	T5CW-A-3	10F~20F	
2229		1	3	3	2250	T5CW-A-3	21F	
2229	22	2	44	2250	T5CW-A-3	22F~25F,29F~49F		

名稱	玻璃扣蓋	制圖	邱紅	2019.04.12	修改		
材料	X85558	復核	謝永林	2019.04.16	日期		
顏色	EC-DG-S332054 (3塗)	批准			圖號	ZS-XY01R	



美特鋁質 有限公司
MIDI Aluminium Fabricator Ltd.

工程號	J-837	地盤	觀塘裕民坊
-----	-------	----	-------

地盤用

數據表參見：ZS-KG1-1

室外

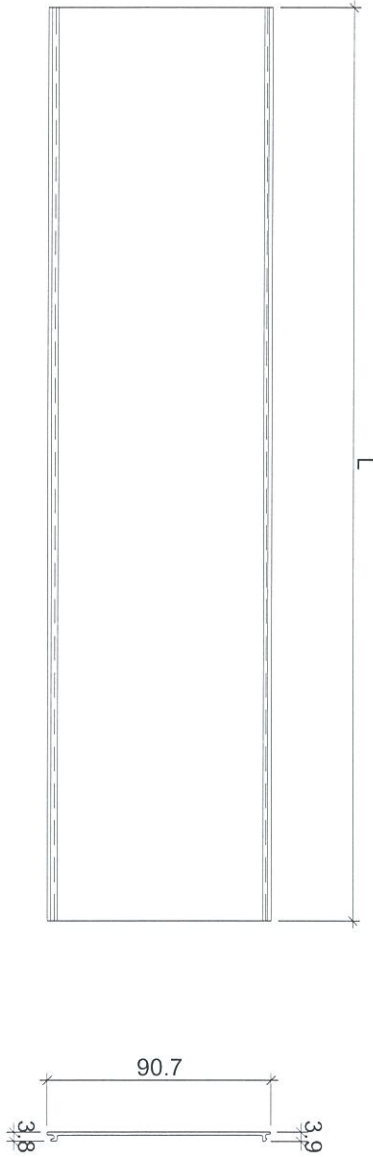

名稱	框橫料扣蓋	制圖	邱紅	2019. 04. 12	修改			
材料	X85556	復核	謝永林	2019. 04. 16	日期			
顏色	EC-DG-S332054 (3塗)	批准			圖號	ZS-KG1		



美特鋁質 有限公司
MIDI Aluminium Fabricator Ltd.

拆圖參見: ZS-KG1

工程號	J-837	地盤	觀塘裕民坊
-----	-------	----	-------

物料編號	L	層數	每層	總數量	分格尺寸	使用位置	樓層
ZS-KG1	560	32	3	96	650	T5CW-N-1	10F~25F,29F~49F
	560	32	3	96	650	T5CW-M-2	10F~25F,29F~49F
	560	32	3	96	650	T5CW-L-1	10F~25F,29F~49F
	560	32	2	64	650	T5CW-H-2	10F~25F,29F~49F
	560	32	1	32	650	T5CW-H-1	10F~25F,29F~49F
	560	32	1	32	650	T5CW-G-2	10F~25F,29F~49F
	560	32	1	32	650	T5CW-G-1	10F~25F,29F~49F
	560	32	1	32	650	T5CW-F-2	10F~25F,29F~49F
	560	32	1	32	650	T5CW-F-1	10F~25F,29F~49F
	560	32	1	32	650	T5CW-E-2	10F~25F,29F~49F
	560	32	1	32	650	T5CW-E-1	10F~25F,29F~49F
	560	32	1	32	650	T5CW-D-2	10F~25F,29F~49F
	560	32	1	32	650	T5CW-D-1	10F~25F,29F~49F
	560	9	2	18	650	T5CW-C-1	10F~20F
	560	1	2	2	650	T5CW-C-1	21F
	560	22	4	88	650	T5CW-C-1	22F~25F,29F~49F
560	32	2	64	650	T5CW-A-3	10F~25F,29F~49F	
ZS-KG2	360	32	2	64	450	T5CW-A-2	10F~25F,29F~49F
	360	32	1	32	450	T5CW-N-1	10F~25F,29F~49F
	360	32	1	32	450	T5CW-M-2	10F~25F,29F~49F
	360	32	2	64	450	T5CW-M-1	10F~25F,29F~49F
	360	32	2	64	450	T5CW-L-2	10F~25F,29F~49F
	360	32	1	32	450	T5CW-L-1	10F~25F,29F~49F
	360	32	3	96	450	T5CW-JK-1	10F~25F,29F~49F
	360	32	2	64	450	T5CW-H-3	10F~25F,29F~49F
	360	32	1	32	450	T5CW-H-2	10F~25F,29F~49F
	360	32	1	32	450	T5CW-G-1	10F~25F,29F~49F
	360	32	1	32	450	T5CW-F-2	10F~25F,29F~49F
	360	32	1	32	450	T5CW-E-1	10F~25F,29F~49F
	360	32	1	32	450	T5CW-D-2	10F~25F,29F~49F
	360	9	1	9	450	T5CW-C-1	10F~20F
	360	1	1	1	450	T5CW-C-1	21F
	360	32	2	64	450	T5CW-A-3	10F~25F,29F~49F
ZS-KG16	460	32	1	32	550	T5CW-A-1	10F~25F,29F~49F
ZS-KG20	290	32	1	32	380	T5CW-JK-1	10F~25F,29F~49F
名稱	框橫料扣蓋		制圖	邱紅	2019.04.12	修改	
材料	X85556		復核	謝永林	2019.04.16	日期	
顏色	EC-DG-S332054 (3塗)		批准			圖號	ZS-KG1-1



美特鋁質 有限公司
MIDI Aluminium Fabricator Ltd.

工程號

J-837

地盤

觀塘裕民坊

地盤用

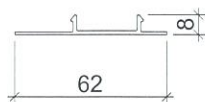
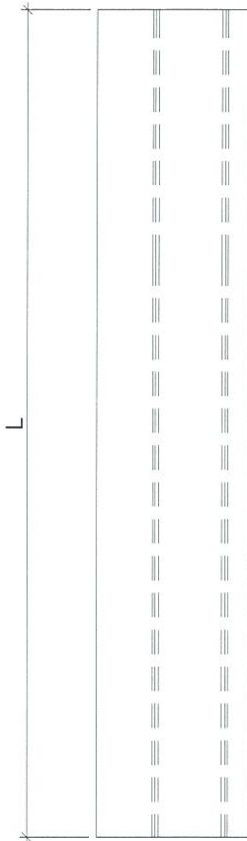

數據表參見：ZS-S01b-1

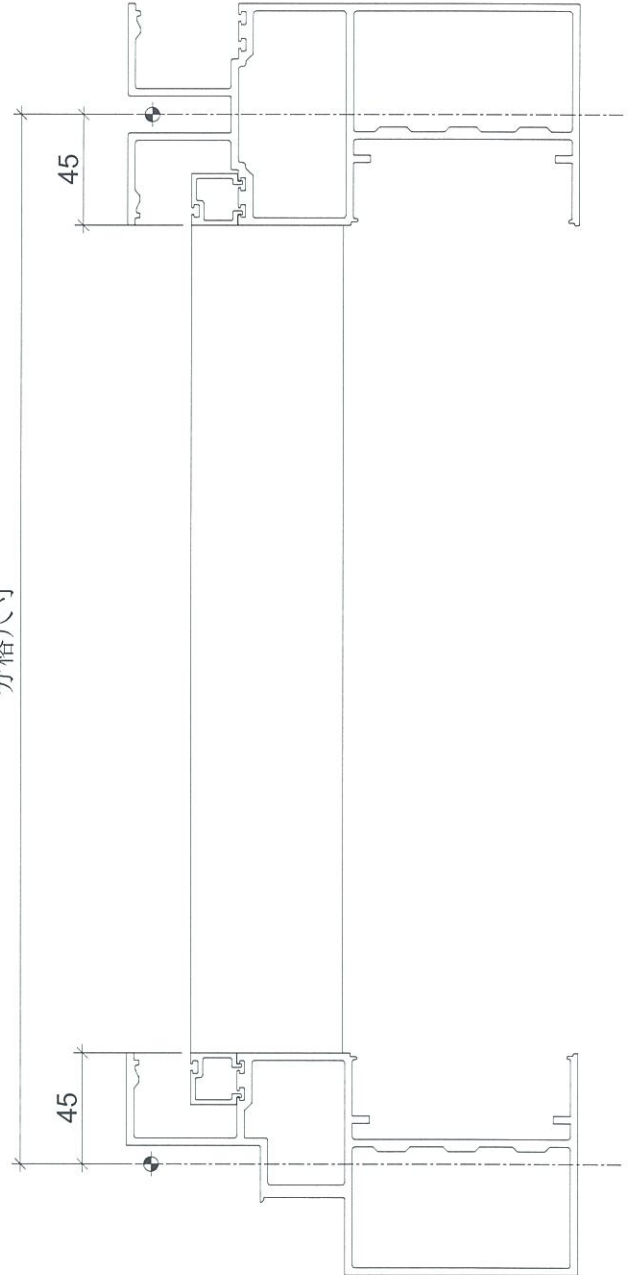

名稱	生梗企單玻扣蓋	制圖	邱紅	2019. 04. 12	修改			
材料	X85563	復核	謝永林	2019. 04. 16	日期			
顏色	EC-DG-S332054 (3塗)	批准			圖號	ZS-S01b		



美特鋁質 有限公司
MIDI Aluminium Fabricator Ltd.

拆圖參見：ZS-S01b

工程號	J-837	地盤	觀塘裕民坊
-----	-------	----	-------

物料編號	L	層數	每層	總數量	分格尺寸	使用位置	樓層
ZS-S01b	810	32	1	32	900	T5CW A-2	10F~25F,29F~49F
	810	32	1	32	900	T5CW A-1	10F~25F,29F~49F
	810	32	1	32	900	T5CW N-1	10F~25F,29F~49F
	810	32	4	128	900	T5CW M-2	10F~25F,29F~49F
	810	32	1	32	900	T5CW M-1	10F~25F,29F~49F
	810	32	2	64	900	T5CW L-2	10F~25F,29F~49F
	810	32	1	32	900	T5CW L-1	10F~25F,29F~49F
	810	32	3	96	900	T5CW JK-1	10F~25F,29F~49F
	810	32	1	32	900	T5CW H-3	10F~25F,29F~49F
	810	32	2	64	900	T5CW H-2	10F~25F,29F~49F
	810	32	1	32	900	T5CW H-1	10F~25F,29F~49F
	810	32	1	32	900	T5CW G-2	10F~25F,29F~49F
	810	32	2	64	900	T5CW G-1	10F~25F,29F~49F
	810	32	1	32	900	T5CW F-2	10F~25F,29F~49F
	810	32	1	32	900	T5CW F-1	10F~25F,29F~49F
	810	32	1	32	900	T5CW E-2	10F~25F,29F~49F
	810	32	2	64	900	T5CW E-1	10F~25F,29F~49F
	810	32	1	32	900	T5CW D-2	10F~25F,29F~49F
	810	32	1	32	900	T5CW D-1	10F~25F,29F~49F
	810	9	3	27	900	T5CW C-1	10F~20F
	810	23	1	23	900	T5CW C-1	21F~25F,29F~49F
	810	1	1	1	900	T5CW C-1	21F
	810	22	2	44	900	T5CW C-1	22F~25F,29F~49F
810	9	3	27	900	T5CW A-3	10F~20F	
810	23	3	69	900	T5CW A-3	21F~25F,29F~49F	
合計：			1087				

名稱	生梗企單玻扣蓋	制圖	邱紅	2019.04.12	修改		
材料	X85563	復核	謝永林	2019.04.16	日期		
顏色	EC-DG-S332054 (3塗)	批准			圖號	ZS-S01b-1	



美特鋁質 有限公司
MIDI Aluminium Fabricator Ltd.

工程號

J-837

地盤

觀塘裕民坊

地盤用

數據表參見: ZS-S01bR-1

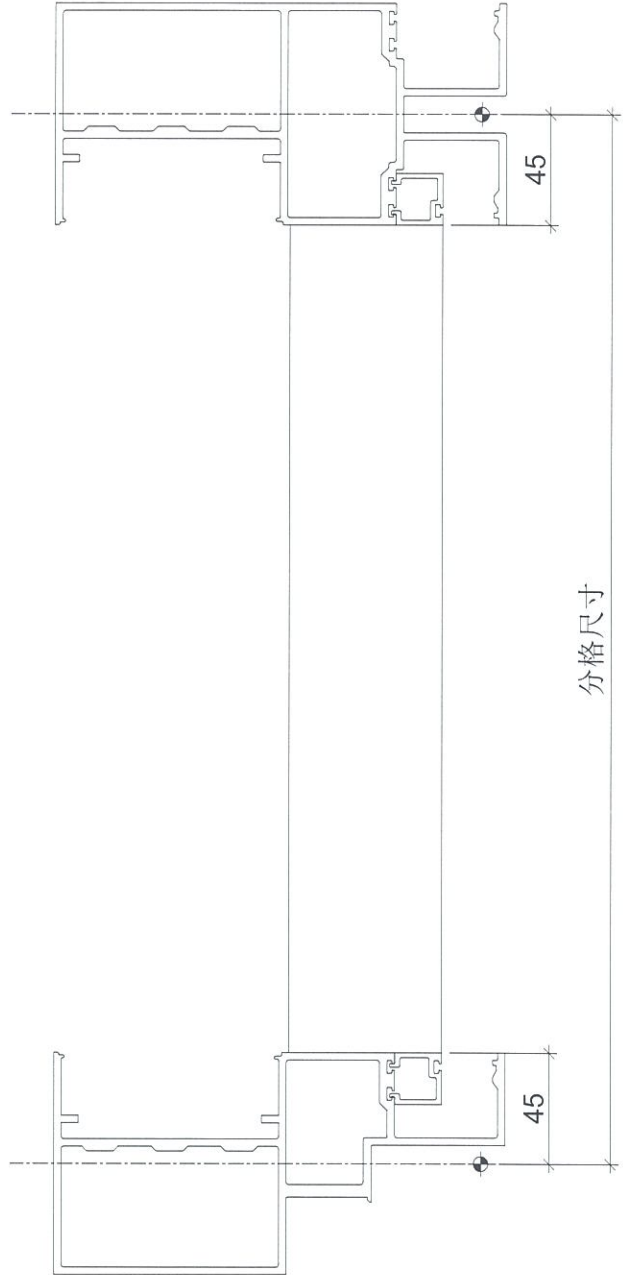
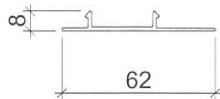
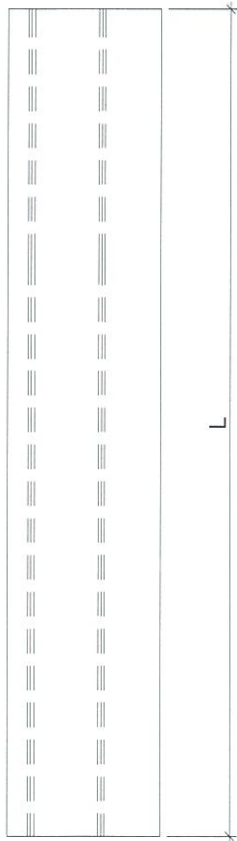

名稱	生梗企單玻扣蓋	制圖	邱紅	2019.04.12	修改		
材料	X85563	復核	謝永林	2019.04.16	日期		
顏色	EC-DG-S332054 (3塗)	批准			圖號	ZS-S01bR	

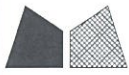

美特鋁質 有限公司
MIDI Aluminium Fabricator Ltd.

拆圖參見：ZS-S01bR

工程號	J-837	地盤	觀塘裕民坊
-----	-------	----	-------

物料編號	L	層數	每層	總數量	分格尺寸	使用位置	樓層
ZS-S01bR	810	32	1	32	900	T5CW A-2	10F~25F,29F~49F
	810	32	4	128	900	T5CW N-1	10F~25F,29F~49F
	810	32	1	32	900	T5CW M-2	10F~25F,29F~49F
	810	32	2	64	900	T5CW M-1	10F~25F,29F~49F
	810	32	1	32	900	T5CW L-2	10F~25F,29F~49F
	810	32	4	128	900	T5CW L-1	10F~25F,29F~49F
	810	32	2	64	900	T5CW JK-1	10F~25F,29F~49F
	810	32	1	32	900	T5CW H-3	10F~25F,29F~49F
	810	32	2	64	900	T5CW H-2	10F~25F,29F~49F
	810	32	1	32	900	T5CW H-1	10F~25F,29F~49F
	810	32	1	32	900	T5CW G-2	10F~25F,29F~49F
	810	32	1	32	900	T5CW G-1	10F~25F,29F~49F
	810	32	2	64	900	T5CW F-2	10F~25F,29F~49F
	810	32	1	32	900	T5CW F-1	10F~25F,29F~49F
	810	32	1	32	900	T5CW E-2	10F~25F,29F~49F
	810	32	1	32	900	T5CW E-1	10F~25F,29F~49F
	810	32	2	64	900	T5CW D-2	10F~25F,29F~49F
	810	32	1	32	900	T5CW D-1	10F~25F,29F~49F
	810	9	3	27	900	T5CW C-1	10F~20F
	810	23	1	23	900	T5CW C-1	21F~25F,29F~49F
	810	1	1	1	900	T5CW C-1	21F
	810	22	1	22	900	T5CW C-1	22F~25F,29F~49F
	810	9	2	18	900	T5CW A-3	10F~20F
810	23	2	46	900	T5CW A-3	21F~25F,29F~49F	
810	22	1	22	900	T5CW A-3	22F~25F,29F~49F	
		合計：		1087			

名稱	生梗企單玻扣蓋	制圖	邱紅	2019.04.12	修改		
材料	X85563	復核	謝永林	2019.04.16	日期		
顏色	EC-DG-S332054 (3塗)	批准			圖號	ZS-S01bR-1	



美特鋁質 有限公司
MIDI Aluminium Fabricator Ltd.

工程號

J-837

地盤

觀塘裕民坊

數據表參見：ZS-S01d-1

地盤用

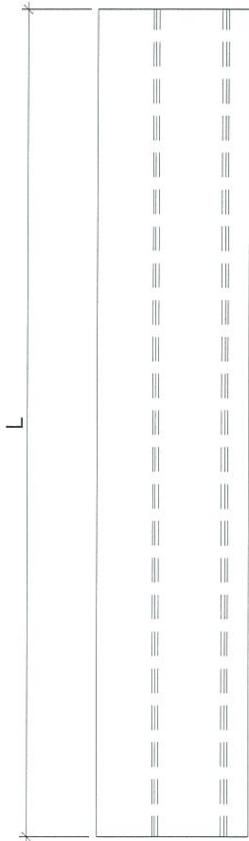

分格尺寸

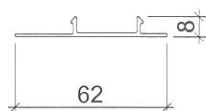

名稱	生梗企單玻扣蓋	制圖	邱紅	2019. 04. 12	修改			
材料	X85563	復核	謝永林	2019. 04. 16	日期			
顏色	EC-DG-S332054 (3塗)	批准			圖號	ZS-S01d		



美特鋁質 有限公司
MIDI Aluminium Fabricator Ltd.

拆圖參見：ZS-S01d

工程號	J-837	地盤	觀塘裕民坊
-----	-------	----	-------

物料編號	L	層數	每層	總數量	分格尺寸	使用位置	樓層
ZS-S01d	480	32	1	32	570	T5CW N-1	10F~25F,29F~49F
	480	32	1	32	570	T5CW M-2	10F~25F,29F~49F
	480	32	1	32	570	T5CW L-1	10F~25F,29F~49F
	480	32	1	32	570	T5CW JK-1	10F~25F,29F~49F
	480	32	1	32	570	T5CW H-2	10F~25F,29F~49F
	480	32	1	32	570	T5CW H-1	10F~25F,29F~49F
	480	32	1	32	570	T5CW G-2	10F~25F,29F~49F
	480	32	1	32	570	T5CW G-1	10F~25F,29F~49F
	480	32	1	32	570	T5CW F-2	10F~25F,29F~49F
	480	32	1	32	570	T5CW F-1	10F~25F,29F~49F
	480	32	1	32	570	T5CW E-2	10F~25F,29F~49F
	480	32	1	32	570	T5CW E-1	10F~25F,29F~49F
	480	32	1	32	570	T5CW D-2	10F~25F,29F~49F
	480	32	1	32	570	T5CW D-1	10F~25F,29F~49F
	480	9	2	18	570	T5CW C-1	10F~20F
	480	9	1	9	570	T5CW A-3	10F~20F
	480	22	1	22	570	T5CW C-1	22F~25F,29F~49F
	480	23	1	23	570	T5CW A-3	21F~25F,29F~49F
	480	1	1	1	570	T5CW A-3	21F
	480	22	1	22	570	T5CW A-3	22F~25F,29F~49F
合計：			543				

名稱	生梗企單玻扣蓋	制圖	邱紅	2019.04.12	修改			
材料	X85563	復核	謝永林	2019.04.16	日期			
顏色	EC-DG-S332054 (3塗)	批准			圖號	ZS-S01d-1		



美特鋁質 有限公司
MIDI Aluminium Fabricator Ltd.

工程號

J-837

地盤

觀塘裕民坊

數據表參見：ZS-S01dR-1

地盤用

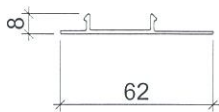
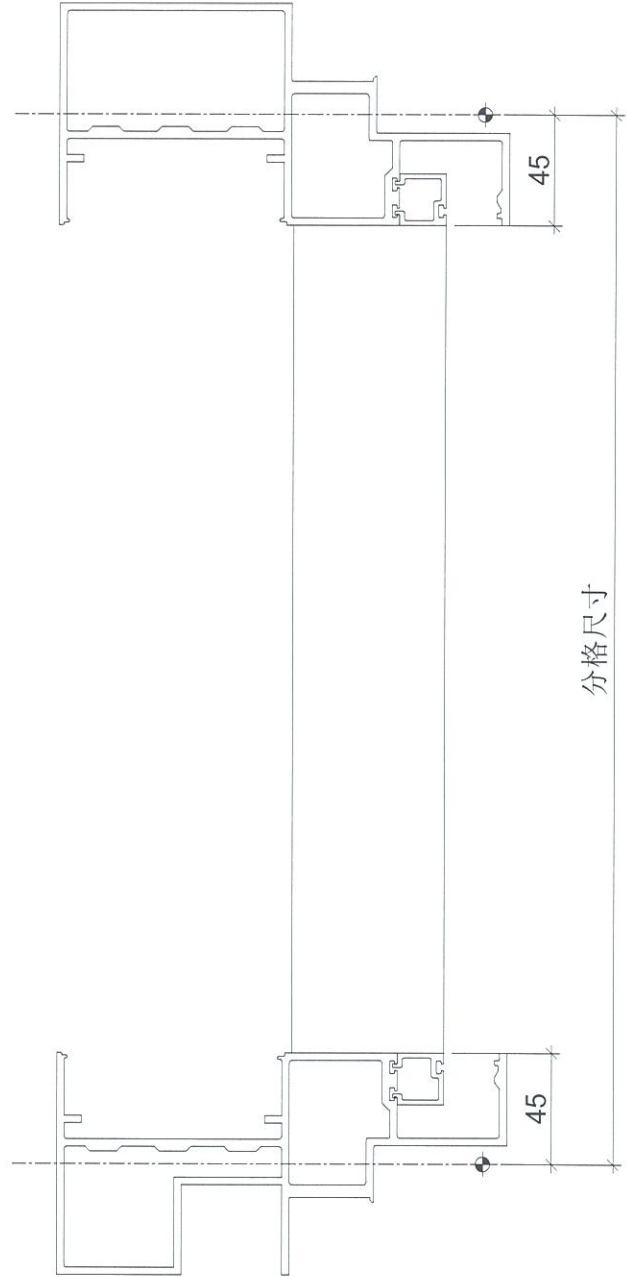
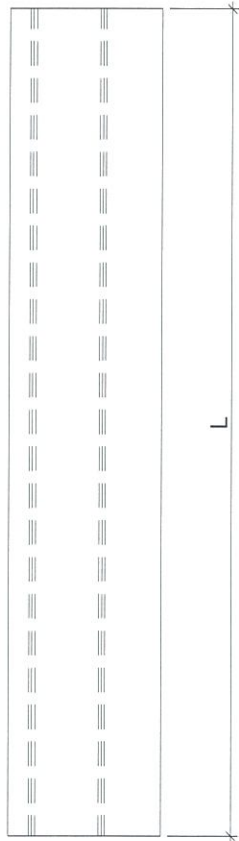

名稱	生梗企單玻扣蓋	制圖	邱紅	2019. 04. 12	修改			
材料	X85563	復核	謝永林	2019. 04. 16	日期			
顏色	EC-DG-S332054 (3塗)	批准			圖號	ZS-S01dR		



美特鋁質 有限公司
MIDI Aluminium Fabricator Ltd.

拆圖參見：ZS-S01dR

工程號 J-837 地盤 觀塘裕民坊

物料編號	L	層數	每層	總數量	分格尺寸	使用位置	樓層
ZS-S01dR	480	32	1	32	570	T5CW N-1	10F~25F,29F~49F
	480	32	1	32	570	T5CW M-2	10F~25F,29F~49F
	480	32	1	32	570	T5CW L-1	10F~25F,29F~49F
	480	32	1	32	570	T5CW JK-1	10F~25F,29F~49F
	480	32	1	32	570	T5CW H-2	10F~25F,29F~49F
	480	32	1	32	570	T5CW H-1	10F~25F,29F~49F
	480	32	1	32	570	T5CW G-2	10F~25F,29F~49F
	480	32	1	32	570	T5CW G-1	10F~25F,29F~49F
	480	32	1	32	570	T5CW F-2	10F~25F,29F~49F
	480	32	1	32	570	T5CW F-1	10F~25F,29F~49F
	480	32	1	32	570	T5CW E-2	10F~25F,29F~49F
	480	32	1	32	570	T5CW E-1	10F~25F,29F~49F
	480	32	1	32	570	T5CW D-2	10F~25F,29F~49F
	480	32	1	32	570	T5CW D-1	10F~25F,29F~49F
	480	9	2	18	570	T5CW C-1	10F~20F
	480	9	1	9	570	T5CW A-3	10F~20F
	480	22	1	22	570	T5CW C-1	22F~25F,29F~49F
	480	1	1	1	570	T5CW C-1	21F
	480	23	1	23	570	T5CW A-3	21F~25F,29F~49F
	480	1	1	1	570	T5CW A-3	21F
480	22	1	22	570	T5CW A-3	22F~25F,29F~49F	
		合計：		544			

名稱	生梗企單玻扣蓋	制圖	邱紅	2019.04.12	修改		
材料	X85563	復核	謝永林	2019.04.16	日期		
顏色	EC-DG-S332054 (3塗)	批准			圖號	ZS-S01dR-1	



美特鋁質 有限公司
MIDI Aluminium Fabricator Ltd.

物料編號	L	層數	每層	總數	分格尺寸	使用位置	樓層
ZS-S01T	795	1	1	1	900	T5CW C-1	21F
	795	1	1	1	900	T5CW C-1	21F
		合計：		2			

工程號 J-837 地盤 觀塘裕民坊

地盤用

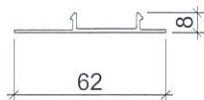
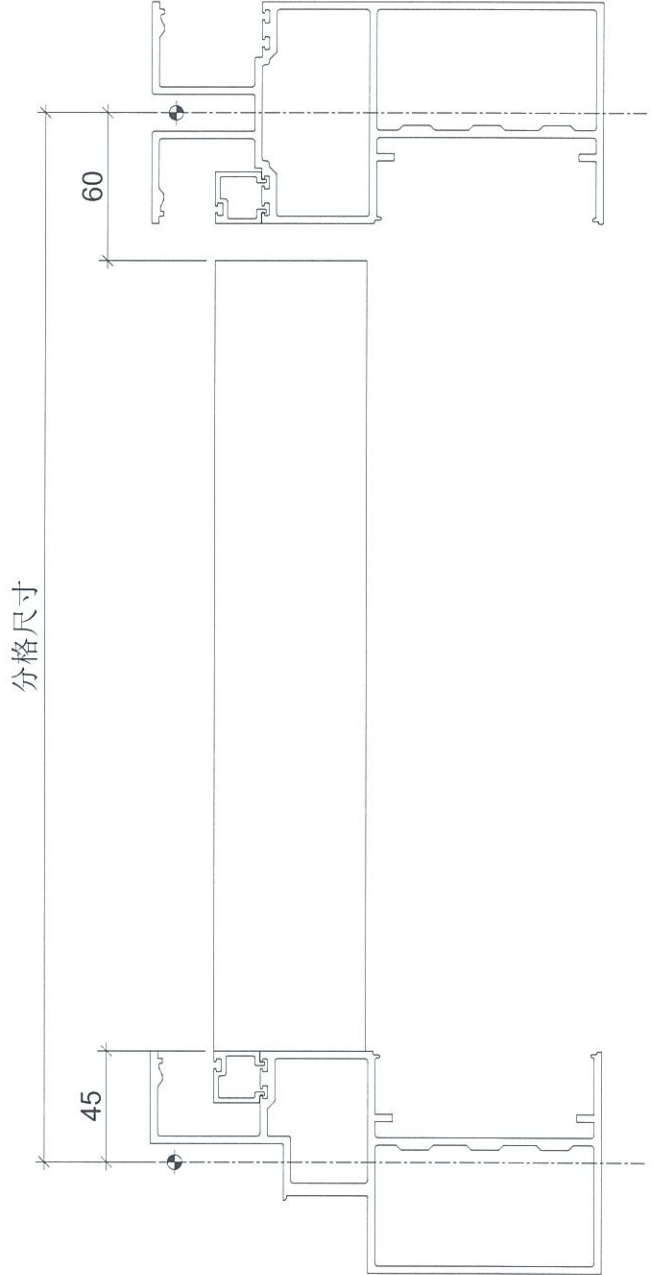

名稱	生梗企單玻扣蓋	制圖	邱紅	2019. 04. 12	修改		
材料	X85563	復核	謝永林	2019. 04. 16	日期		
顏色	EC-DG-S332054 (3塗)	批准			圖號	ZS-S01T	



美特鋁質 有限公司
MIDI Aluminium Fabricator Ltd.

物料編號	L	層數	每層	總數	分格尺寸	使用位置	樓層
ZS-S01TR	795	1	1	1	900	T5CW C-1	21F
	795	1	1	1	900	T5CW C-1	22F底
		合計:		2			

工程號 J-837 地盤 觀塘裕民坊

地盤用

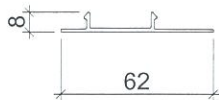
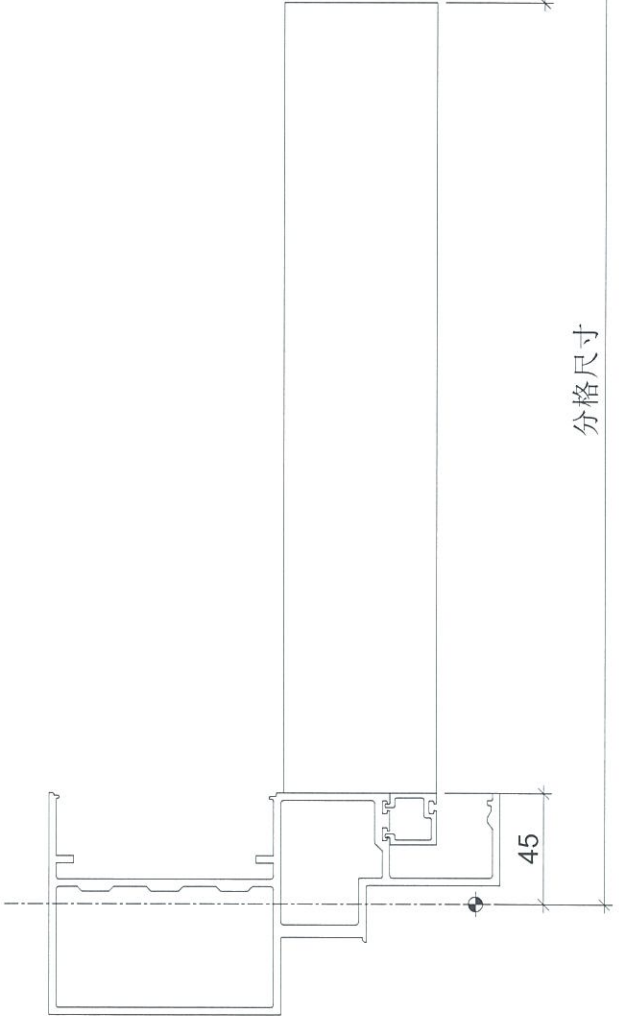
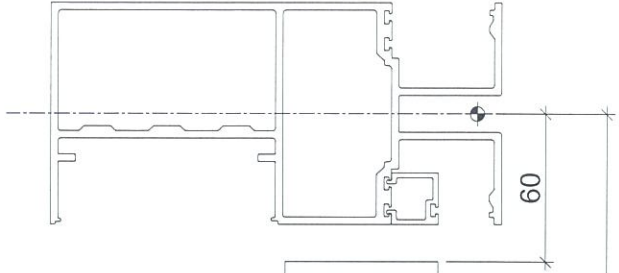
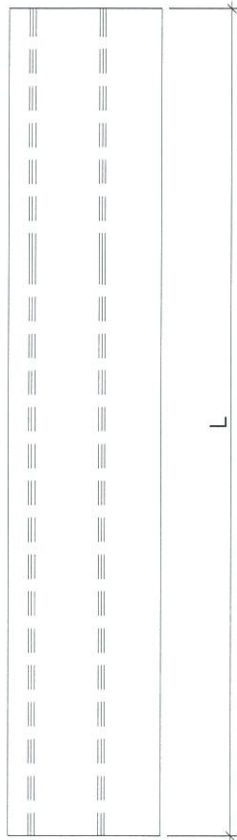

名稱	生梗企單玻扣蓋	制圖	邱紅	2019. 04. 12	修改		
材料	X85563	復核	謝永林	2019. 04. 16	日期		
顏色	EC-DG-S332054 (3塗)	批准			圖號	ZS-S01TR	



美特鋁質 有限公司

MIDI Aluminium Fabricator Ltd.

物料編號	L	層數	每層	總數	分格尺寸	使用位置	樓層
ZS-S01E	465	1	1	1	570	T5CW C-1	21F

工程號	J-837	地盤	觀塘裕民坊
-----	-------	----	-------

地盤用

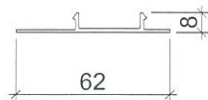
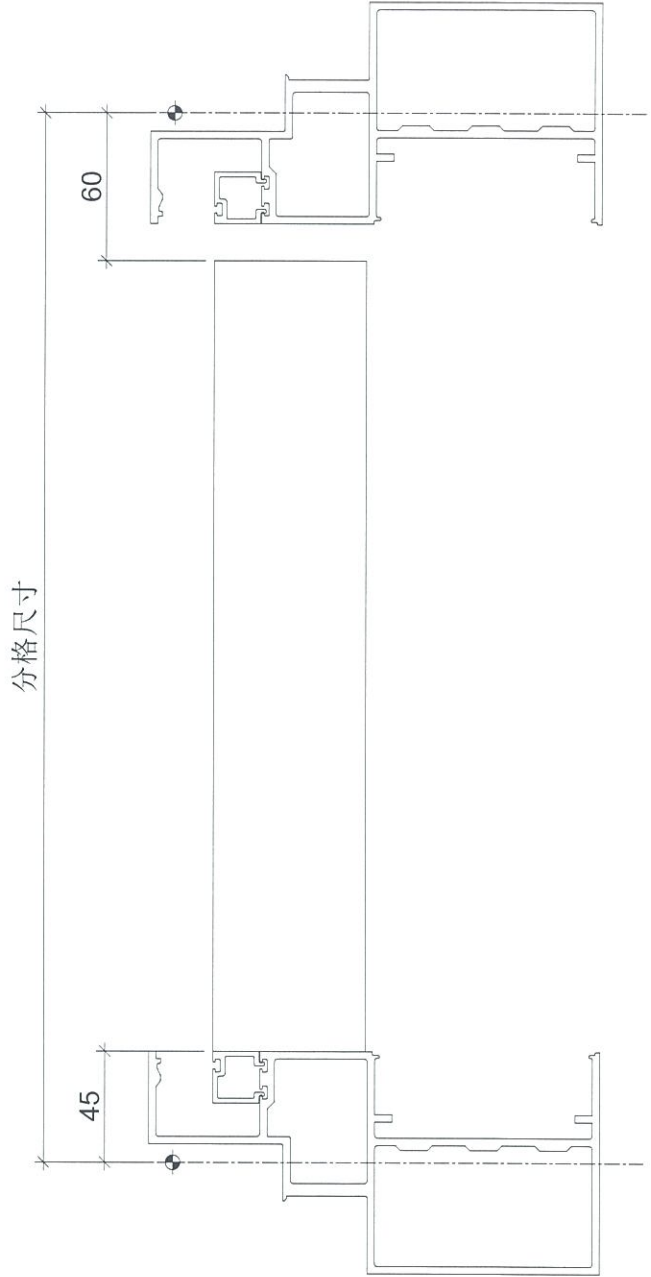
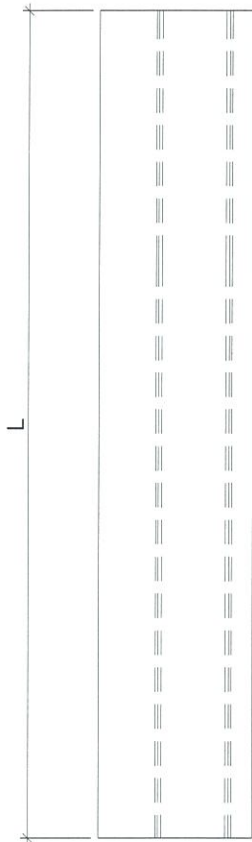

名稱	生梗企單玻扣蓋	制圖	邱紅	2019.04.12	修改		
材料	X85563	復核	謝永林	2019.04.16	日期		
顏色	EC-DG-S332054 (3塗)	批准			圖號	ZS-S01E	

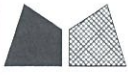

美特鋁質 有限公司
MIDI Aluminium Fabricator Ltd.

物料編號	L	層數	每層	總數	分格尺寸	使用位置	樓層
ZS-S01X	642.5	1	1	1	900	T5CW C-1	21F

工程號	J-837	地盤	觀塘裕民坊
-----	-------	----	-------

地盤用

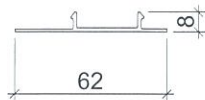
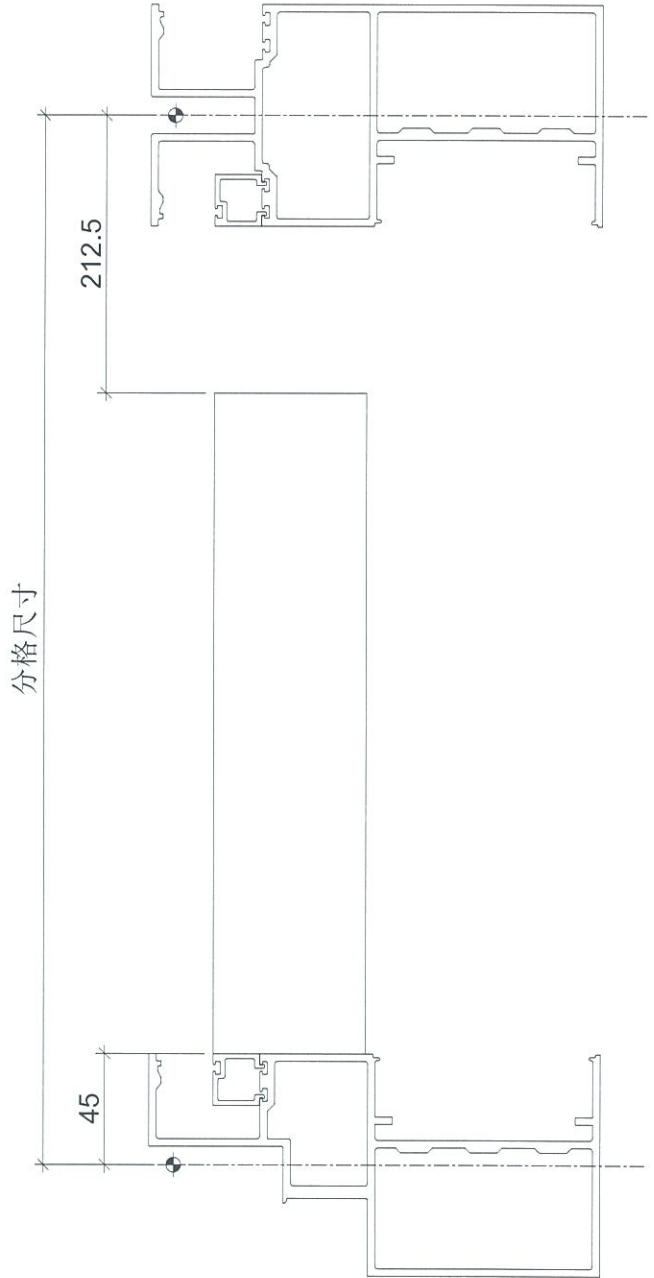
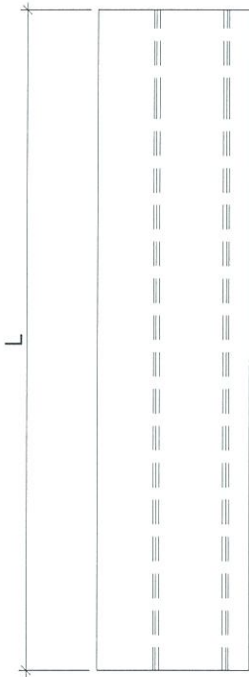

名稱	生梗企單玻扣蓋	制圖	邱紅	2019.04.12	修改		
材料	X85563	復核	謝永林	2019.04.16	日期		
顏色	EC-DG-S332054 (3塗)	批准			圖號	ZS-S01X	



美特鋁質 有限公司
MIDI Aluminium Fabricator Ltd.

物料編號	L	層數	每層	總數	分格尺寸	使用位置	樓層
ZS-S01XR	642.5	1	1	1	900	T5CW C-1	21F

工程號	J-837	地盤	觀塘裕民坊
-----	-------	----	-------

地盤用

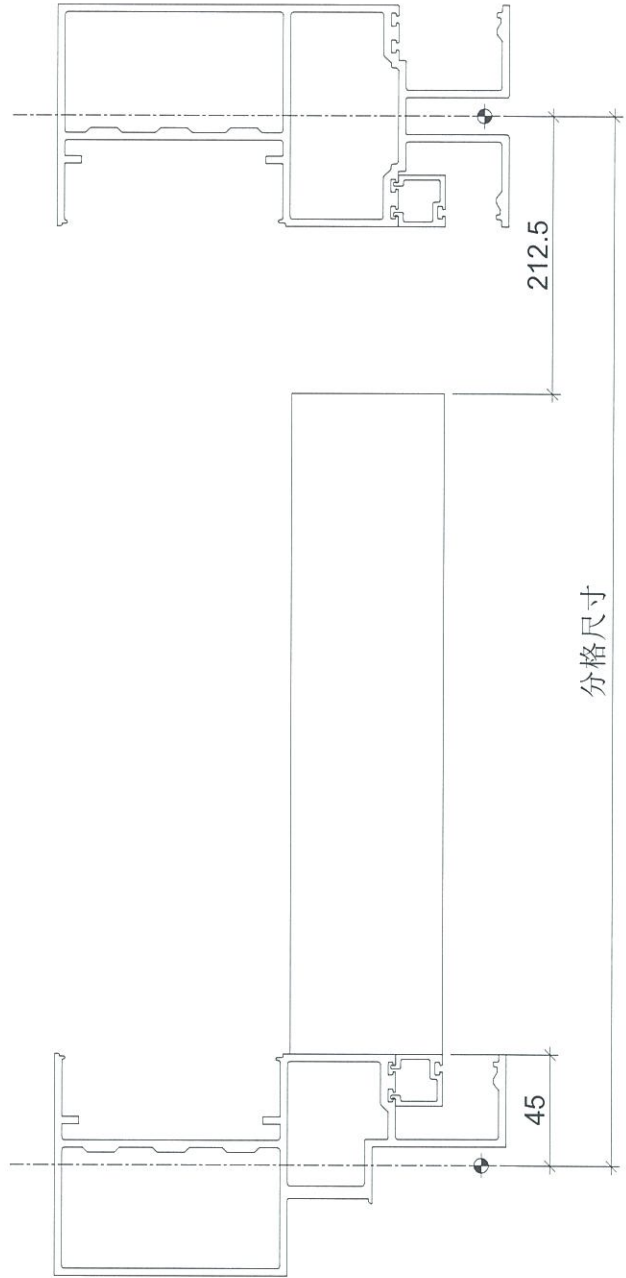
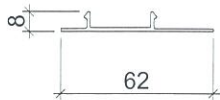
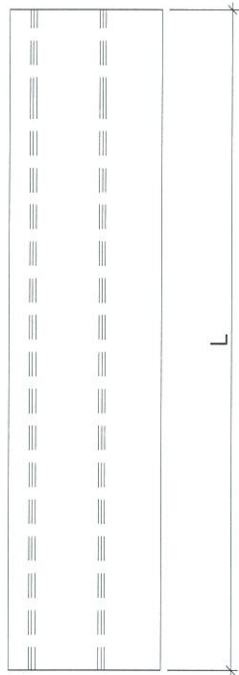

名稱	生梗企單玻扣蓋	制圖	邱紅	2019.04.12	修改		
材料	X85563	復核	謝永林	2019.04.16	日期		
顏色	EC-DG-S332054 (3塗)	批准			圖號	ZS-S01XR	



美特鋁質 有限公司
MIDI Aluminium Fabricator Ltd.

數據表參見：ZS-BG1-1

工程號 J-837 地盤 觀塘裕民坊

地盤用

室外

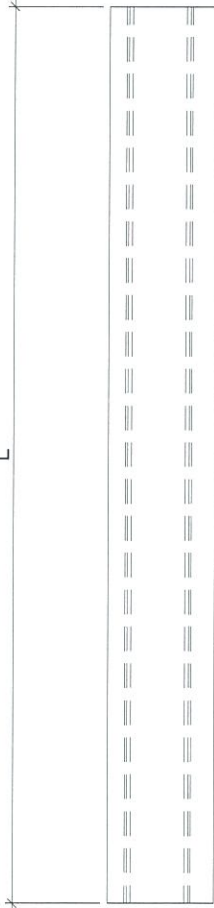

分格尺寸

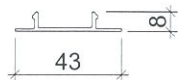

名稱	生梗企雙玻扣蓋	制圖	邱紅	2019.04.12	修改			
材料	X85564	復核	謝永林	2019.04.16	日期			
顏色	EC-DG-S332054 (3塗)	批准			圖號	ZS-BG1		



美特鋁質 有限公司
MIDI Aluminium Fabricator Ltd.

拆圖參見：ZS-BG1

工程號	J-837	地盤	觀塘裕民坊
-----	-------	----	-------

物料編號	L	層數	每層	總數	分格尺寸	使用位置	樓層
ZS-BG1	780	32	2	64	870	T5CW A-2	10F~25F,29F~49F
	780	32	1	32	870	T5CW A-1	10F~25F,29F~49F
	780	32	4	128	870	T5CW N-1	10F~25F,29F~49F
	780	32	4	128	870	T5CW M-2	10F~25F,29F~49F
	780	32	2	64	870	T5CW M-1	10F~25F,29F~49F
	780	32	2	64	870	T5CW L-2	10F~25F,29F~49F
	780	32	4	128	870	T5CW L-1	10F~25F,29F~49F
	780	32	4	128	870	T5CW JK-1	10F~25F,29F~49F
	780	32	2	64	870	T5CW H-3	10F~25F,29F~49F
	780	32	3	96	870	T5CW H-2	10F~25F,29F~49F
	780	32	1	32	870	T5CW H-1	10F~25F,29F~49F
	780	32	1	32	870	T5CW G-2	10F~25F,29F~49F
	780	32	2	64	870	T5CW G-1	10F~25F,29F~49F
	780	32	2	64	870	T5CW F-2	10F~25F,29F~49F
	780	32	1	32	870	T5CW F-1	10F~25F,29F~49F
	780	32	1	32	870	T5CW E-2	10F~25F,29F~49F
	780	32	2	64	870	T5CW E-1	10F~25F,29F~49F
	780	32	2	64	870	T5CW D-2	10F~25F,29F~49F
	780	32	1	32	870	T5CW D-1	10F~25F,29F~49F
	780	9	3	27	870	T5CW C-1	10F~20F
	780	9	4	36	870	T5CW A-3	10F~20F
	780	23	2	46	870	T5CW C-1	21F~25F,29F~49F
	780	1	1	1	870	T5CW C-1	21F
	780	22	2	44	870	T5CW C-1	22F~25F,29F~49F
	780	23	4	92	870	T5CW A-3	21F~25F,29F~49F
			合計：		1558		

名稱	生梗企雙玻扣蓋	制圖	邱紅	2019.04.12	修改		
材料	X85564	復核	謝永林	2019.04.16	日期		
顏色	EC-DG-S332054 (3塗)	批准			圖號	ZS-BG1-1	



美特鋁質 有限公司
MIDI Aluminium Fabricator Ltd.

數據表參見：ZS-BG1R-1

工程號	J-837	地盤	觀塘裕民坊
-----	-------	----	-------

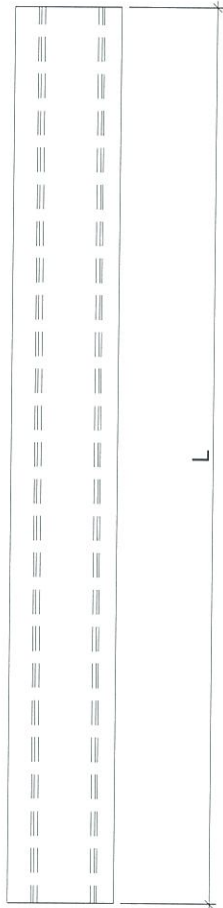

室外

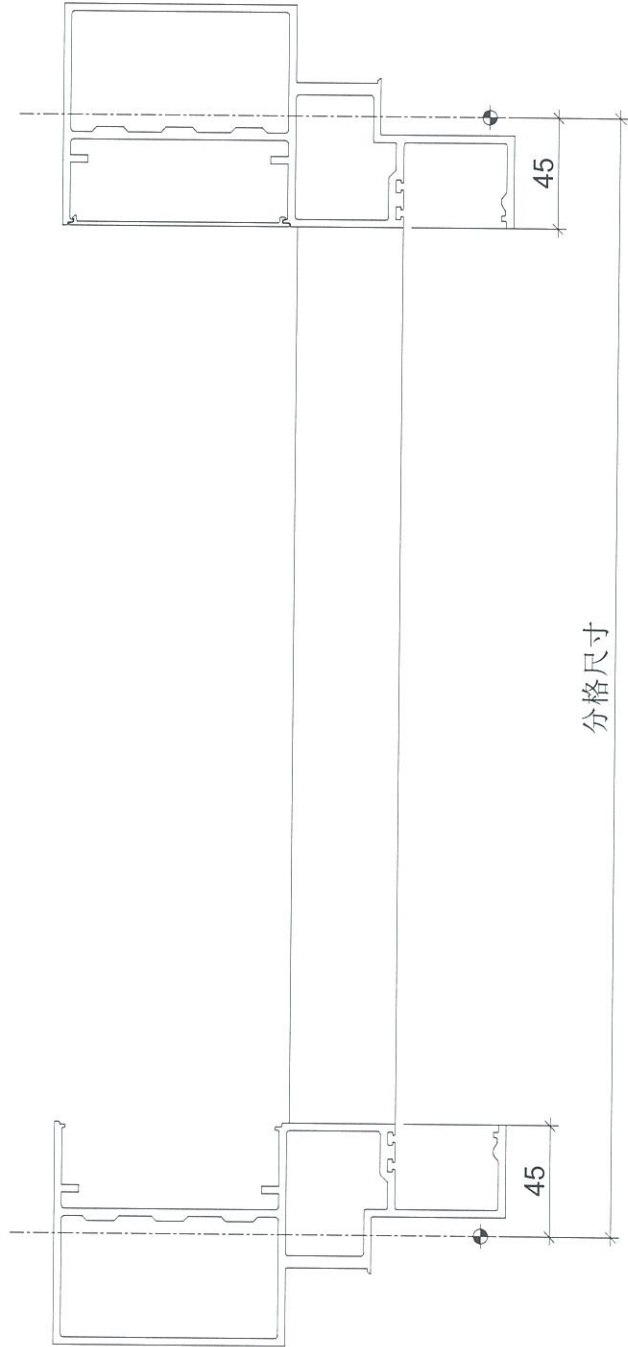

分格尺寸

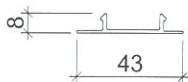

名稱	生梗企雙玻扣蓋	制圖	邱紅	2019.04.12	修改		
材料	X85564	復核	謝永林	2019.04.16	日期		
顏色	EC-DG-S332054 (3塗)	批准			圖號	ZS-BG1R	



美特鋁質 有限公司
MIDI Aluminium Fabricator Ltd.

拆圖參見：ZS-BG1R

工程號	J-837	地盤	觀塘裕民坊
-----	-------	----	-------

物料編號	L	層數	每層	總數	分格尺寸	使用位置	樓層
ZS-BG1R	780	32	2	64	870	T5CW A-2	10F~25F,29F~49F
	780	32	1	32	870	T5CW A-1	10F~25F,29F~49F
	780	32	4	128	870	T5CW N-1	10F~25F,29F~49F
	780	32	4	128	870	T5CW M-2	10F~25F,29F~49F
	780	32	2	64	870	T5CW M-1	10F~25F,29F~49F
	780	32	2	64	870	T5CW L-2	10F~25F,29F~49F
	780	32	4	128	870	T5CW L-1	10F~25F,29F~49F
	780	32	4	128	870	T5CW JK-1	10F~25F,29F~49F
	780	32	2	64	870	T5CW H-3	10F~25F,29F~49F
	780	32	3	96	870	T5CW H-2	10F~25F,29F~49F
	780	32	1	32	870	T5CW H-1	10F~25F,29F~49F
	780	32	1	32	870	T5CW G-2	10F~25F,29F~49F
	780	32	2	64	870	T5CW G-1	10F~25F,29F~49F
	780	32	2	64	870	T5CW F-2	10F~25F,29F~49F
	780	32	1	32	870	T5CW F-1	10F~25F,29F~49F
	780	32	1	32	870	T5CW E-2	10F~25F,29F~49F
	780	32	2	64	870	T5CW E-1	10F~25F,29F~49F
	780	32	2	64	870	T5CW D-2	10F~25F,29F~49F
	780	32	1	32	870	T5CW D-1	10F~25F,29F~49F
	780	9	3	27	870	T5CW C-1	10F~20F
	780	9	4	36	870	T5CW A-3	10F~20F
	780	23	2	46	870	T5CW C-1	21F~25F,29F~49F
	780	1	1	1	870	T5CW C-1	21F
780	22	2	44	870	T5CW C-1	22F~25F,29F~49F	
780	23	4	92	870	T5CW A-3	21F~25F,29F~49F	
合計：				1558			

名稱	生梗企雙玻扣蓋	制圖	邱紅	2019.04.12	修改		
材料	X85564	復核	謝永林	2019.04.16	日期		
顏色	EC-DG-S332054 (3塗)	批准			圖號	ZS-BG1R-1	



美特鋁質 有限公司
MIDI Aluminium Fabricator Ltd.

工程號 J-837 地盤 觀塘裕民坊

數量	位置	樓層
1	T5CW-A-3	21F

地盤用

室外

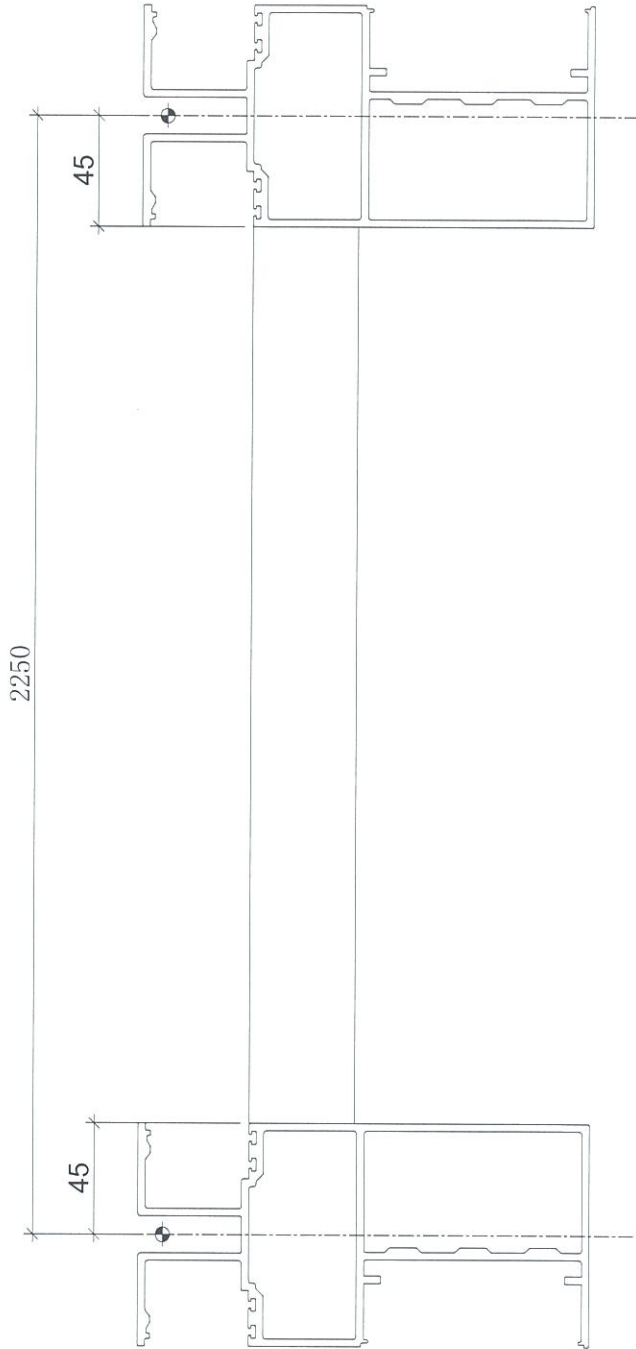
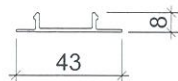

名稱	生梗企雙玻扣蓋	制圖	邱紅	2019.04.12	修改			
材料	X85564	復核	謝永林	2019.04.16	日期			
顏色	EC-DG-S332054 (3塗)	批准			圖號	ZS-BG2		



美特鋁質 有限公司
MIDI Aluminium Fabricator Ltd.

工程號 J-837 地盤 觀塘裕民坊

數量	位置	樓層
1	T5CW-A-3	21F

地盤用

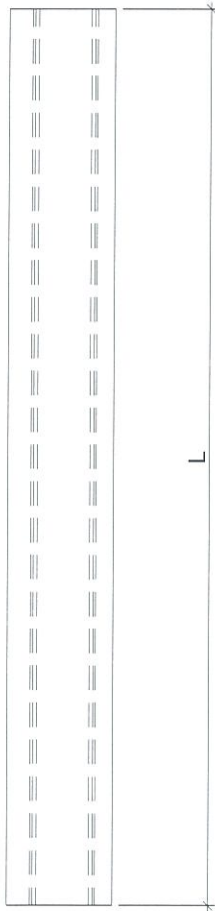

室外

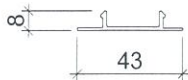
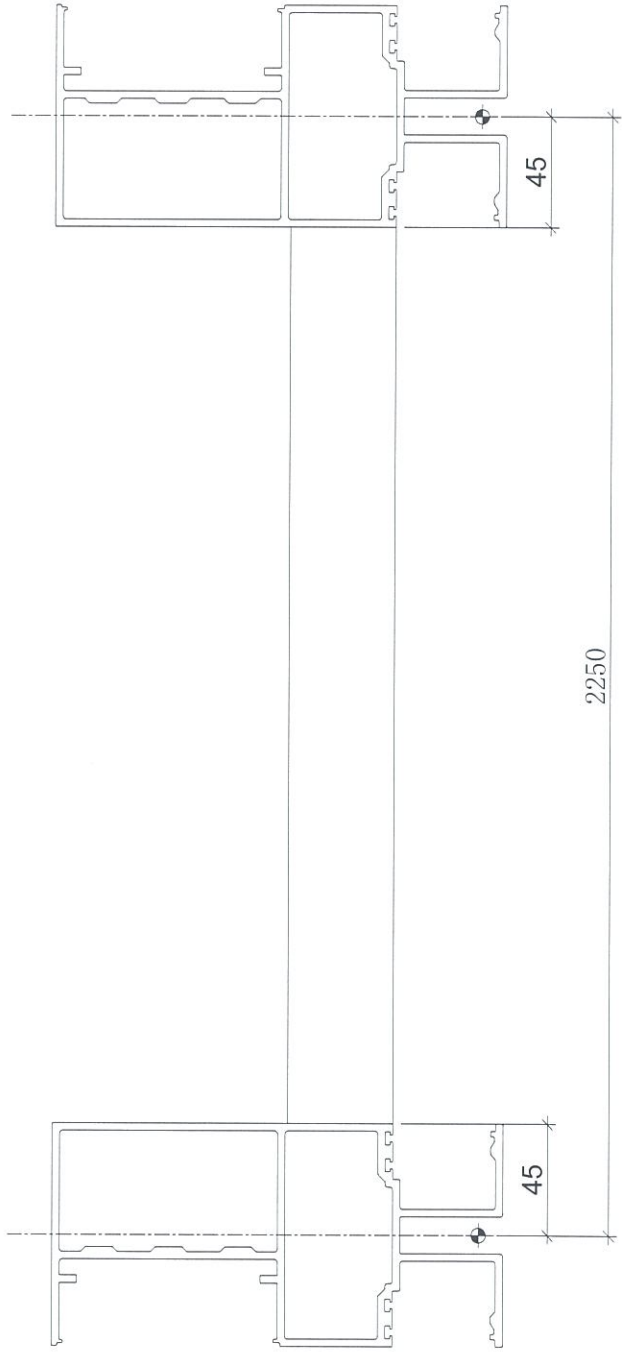

名稱	生梗企雙玻扣蓋	制圖	邱紅	2019.04.12	修改			
材料	X85564	復核	謝永林	2019.04.16	日期			
顏色	EC-DG-S332054 (3塗)	批准			圖號	ZS-BG2R		

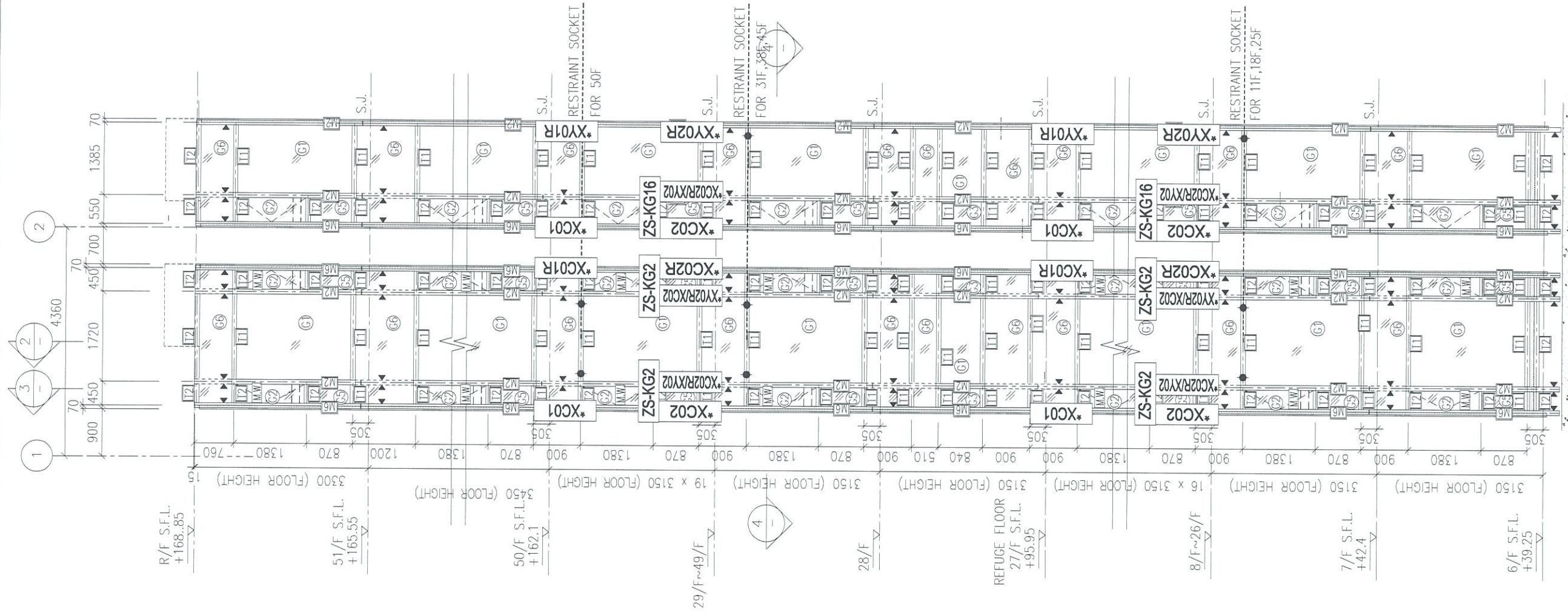

註明：因圖紙空間有限“*”代
表ZS-

此位置圖只表達以下型材：
玻璃扣蓋, 框橫料扣蓋

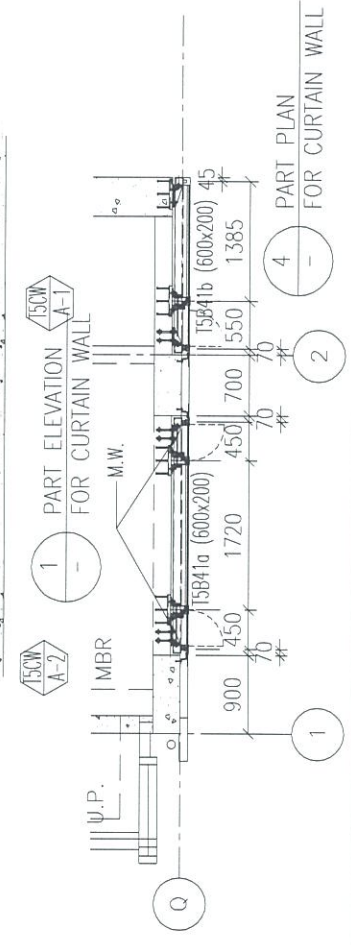

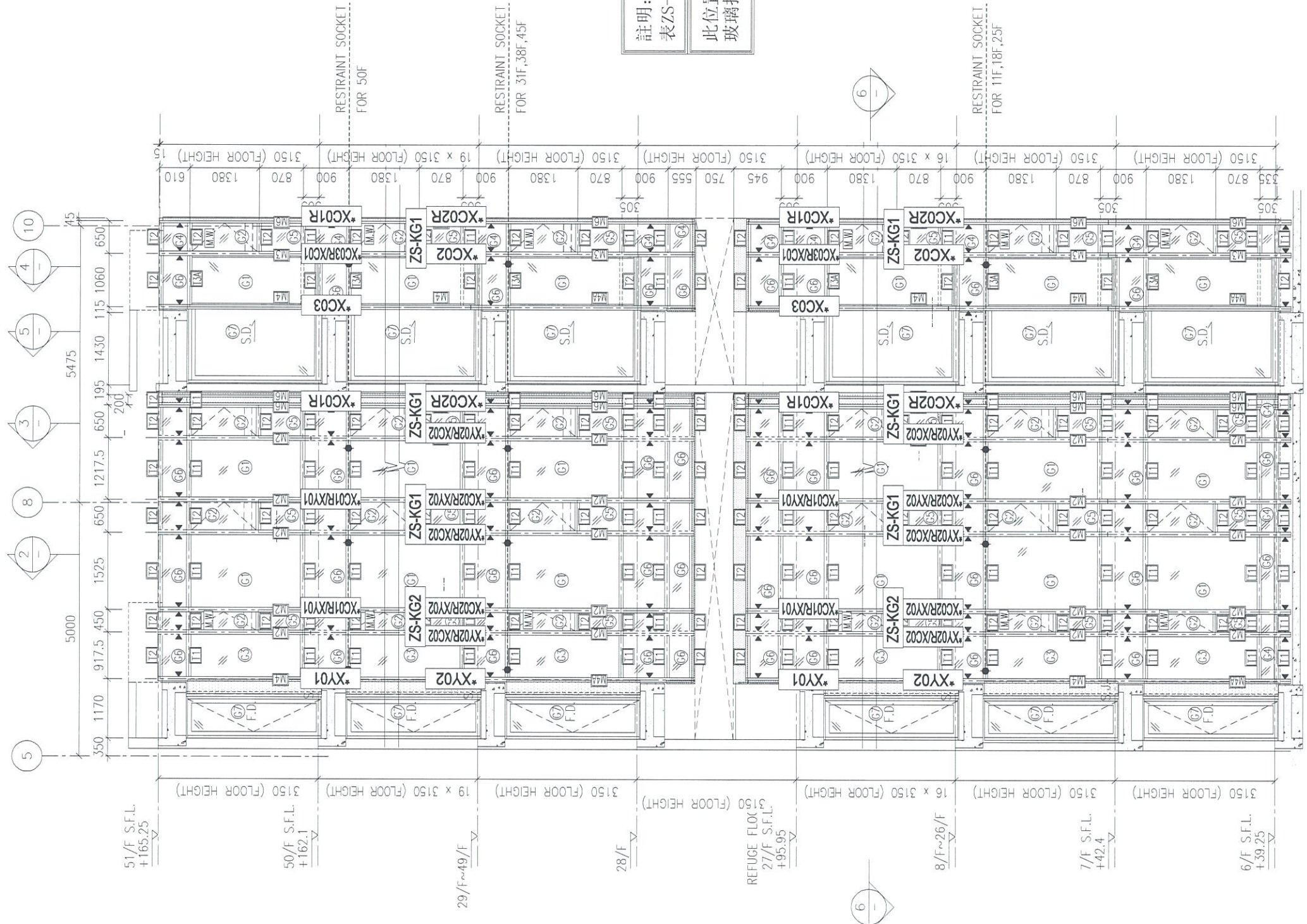

註明：因圖紙空間有限，*“代”表ZS-
此位置圖只表達以下型材：
玻璃扣蓋，框橫料扣蓋

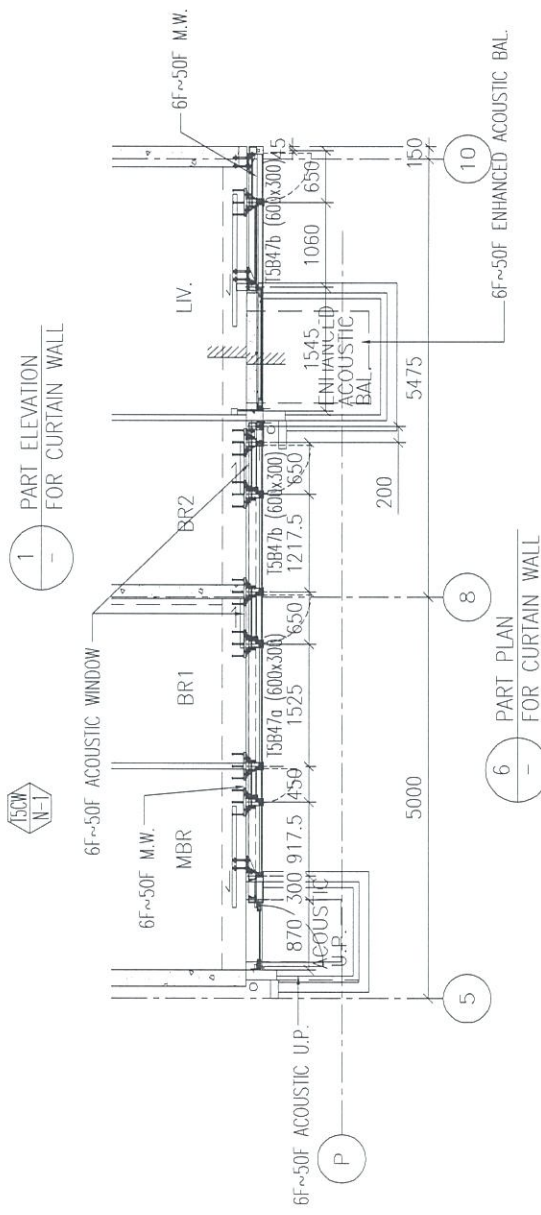

J837-CW-2502K

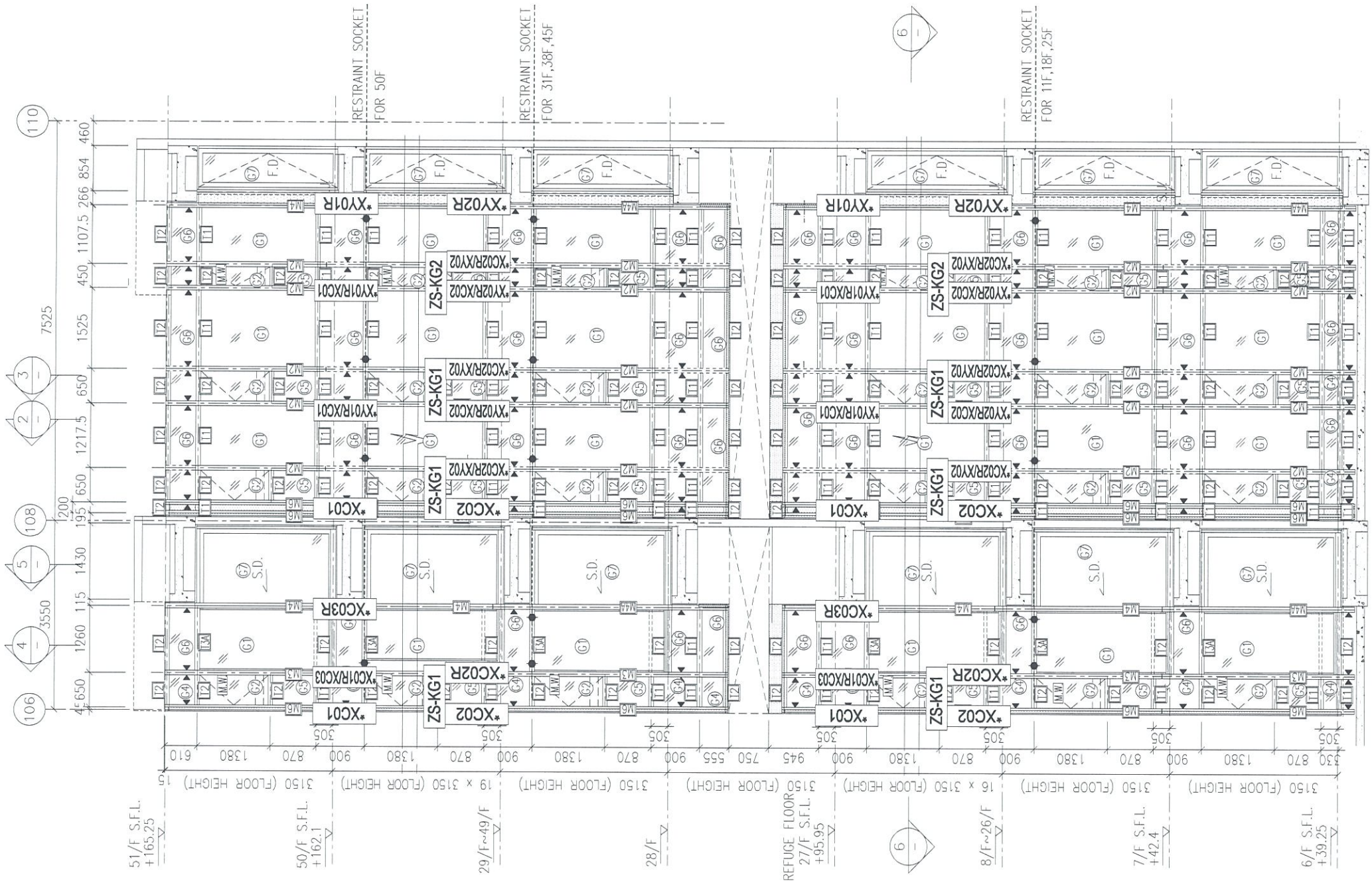

註明：因圖紙空間有限“*”代
表ZS-

此位置圖只表達以下型材：
玻璃扣蓋, 框橫料扣蓋

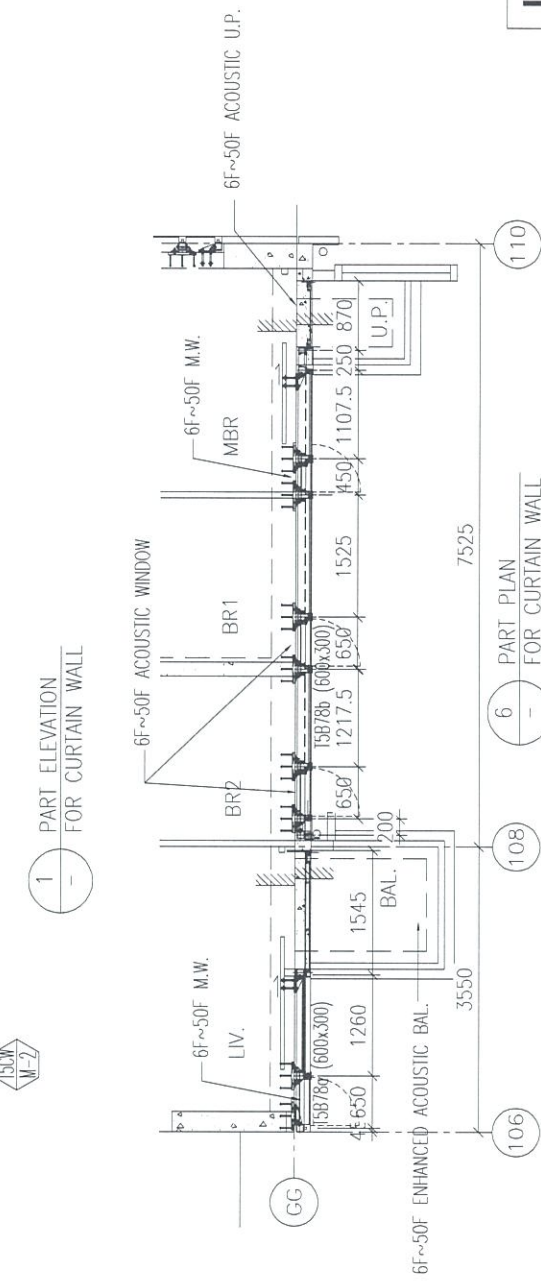

J837-CW-2503K

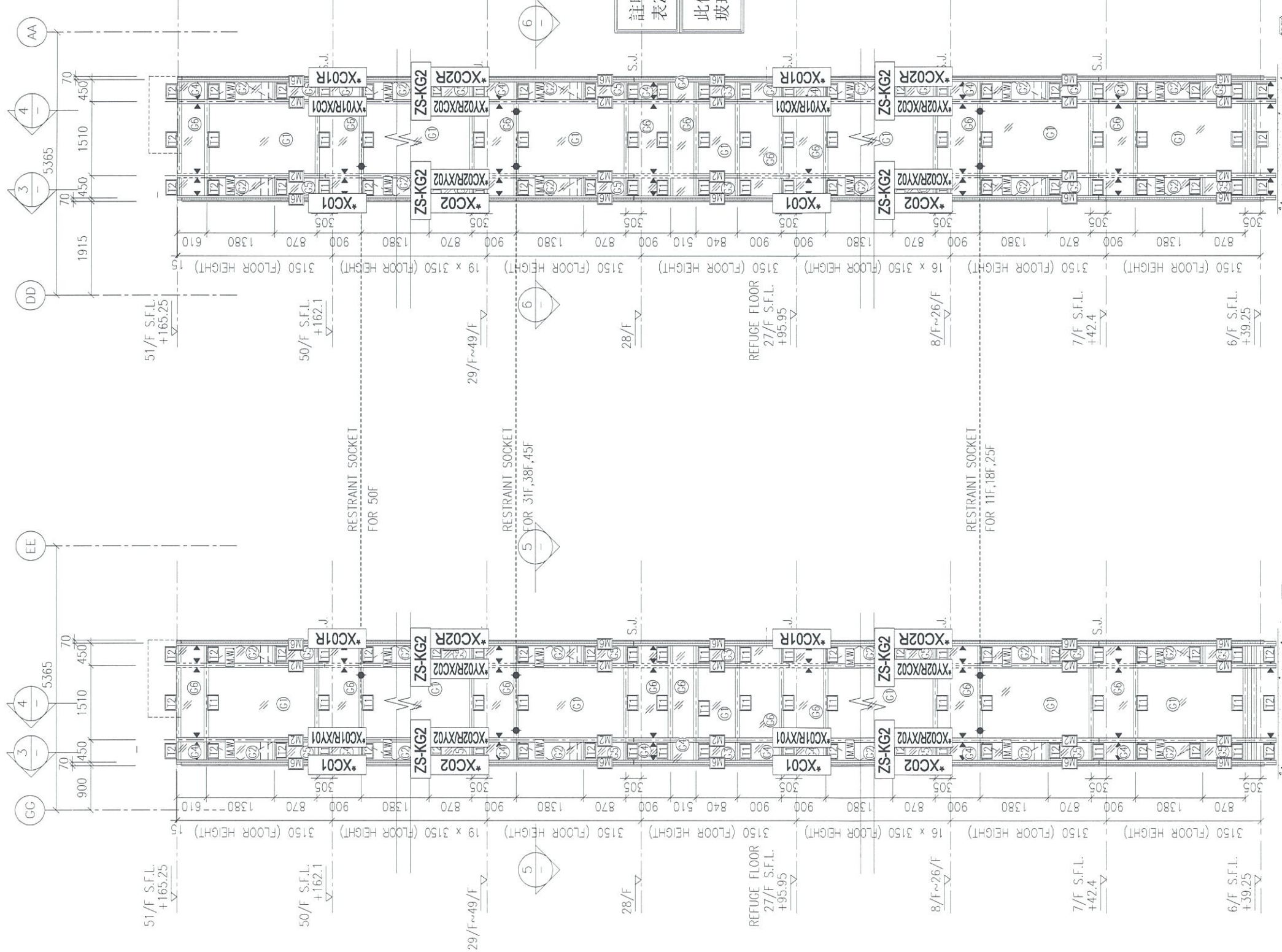

註明：因圖紙空間有限“*”代
表ZS-

此位置圖只表達以下型材：
玻璃扣蓋, 框橫料扣蓋

2 PART ELEVATION FOR CURTAIN WALL

1 PART ELEVATION FOR CURTAIN WALL

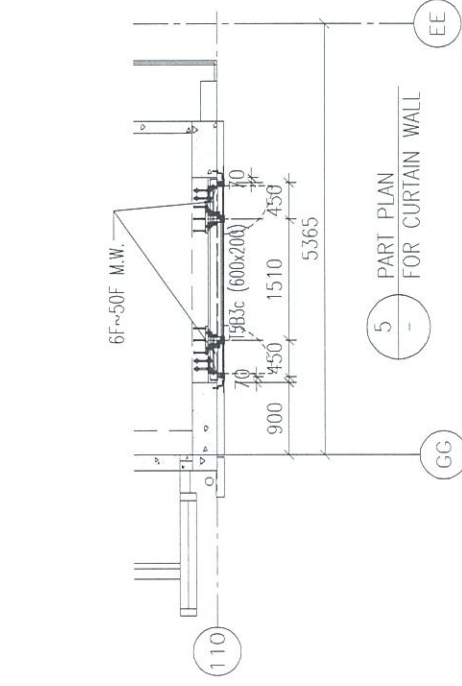
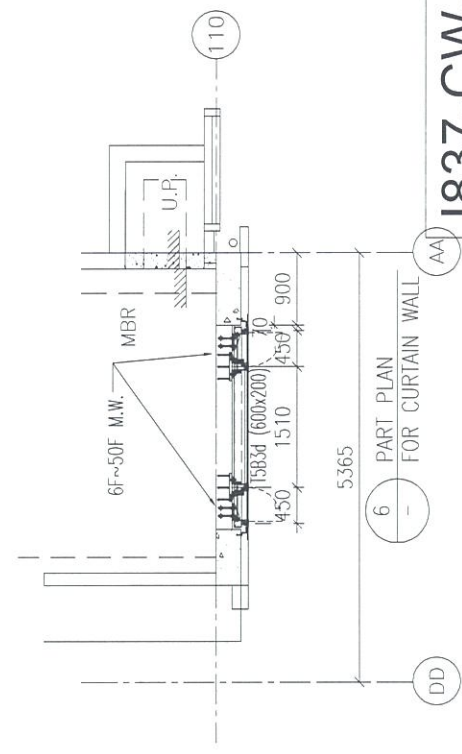

J837-CW-2504K

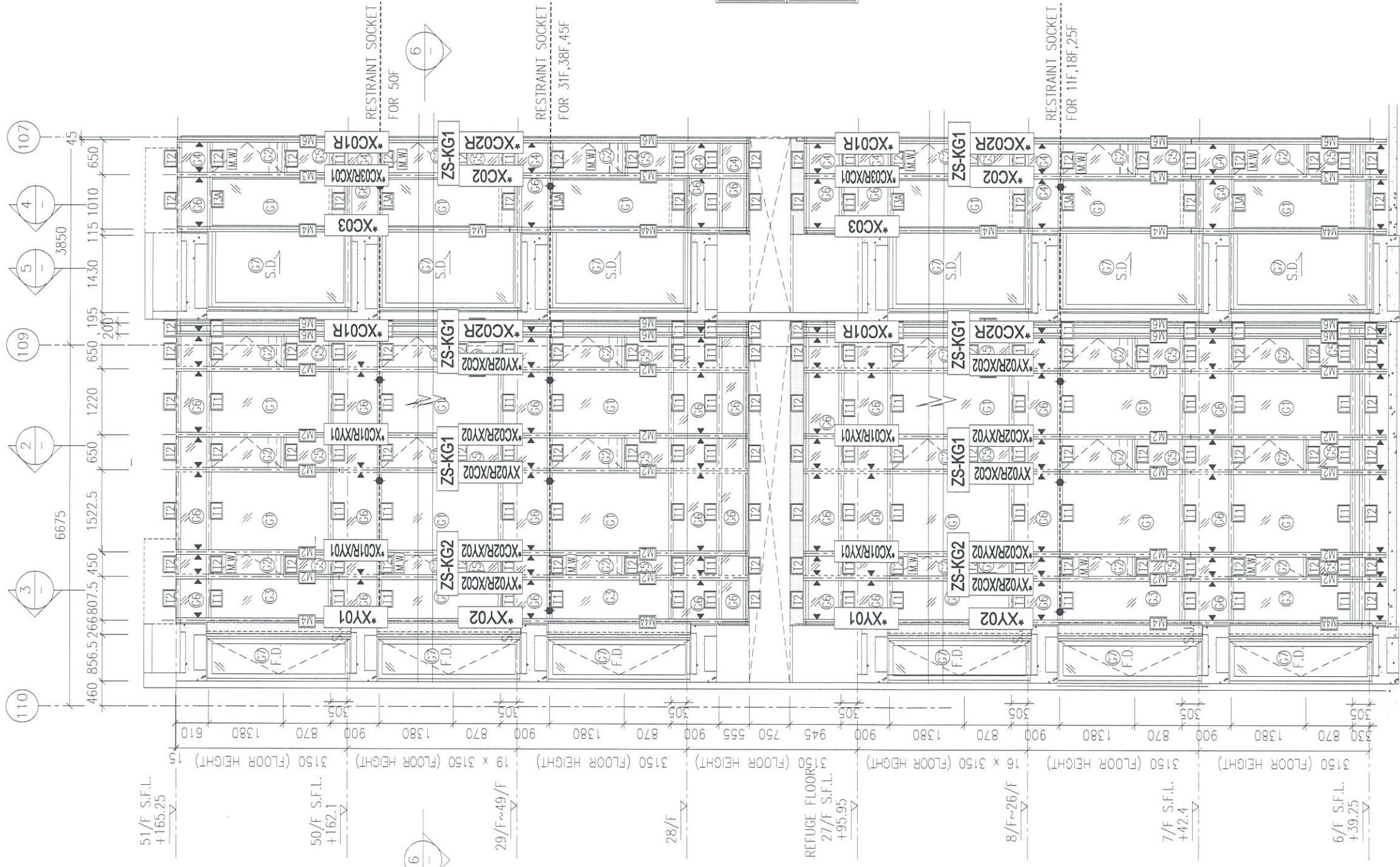

註明：因圖紙空間有限“*”代
表ZS-

此位置圖只表達以下型材：
玻璃扣蓋，框橫料扣蓋

1 PART ELEVATION FOR CURTAIN WALL

6 PART PLAN FOR CURTAIN WALL

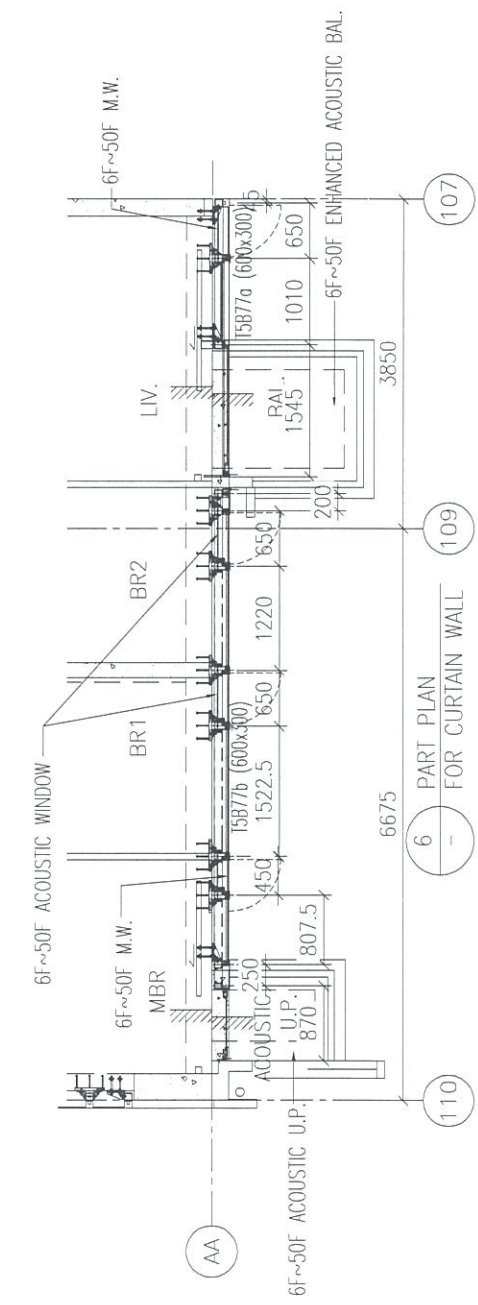

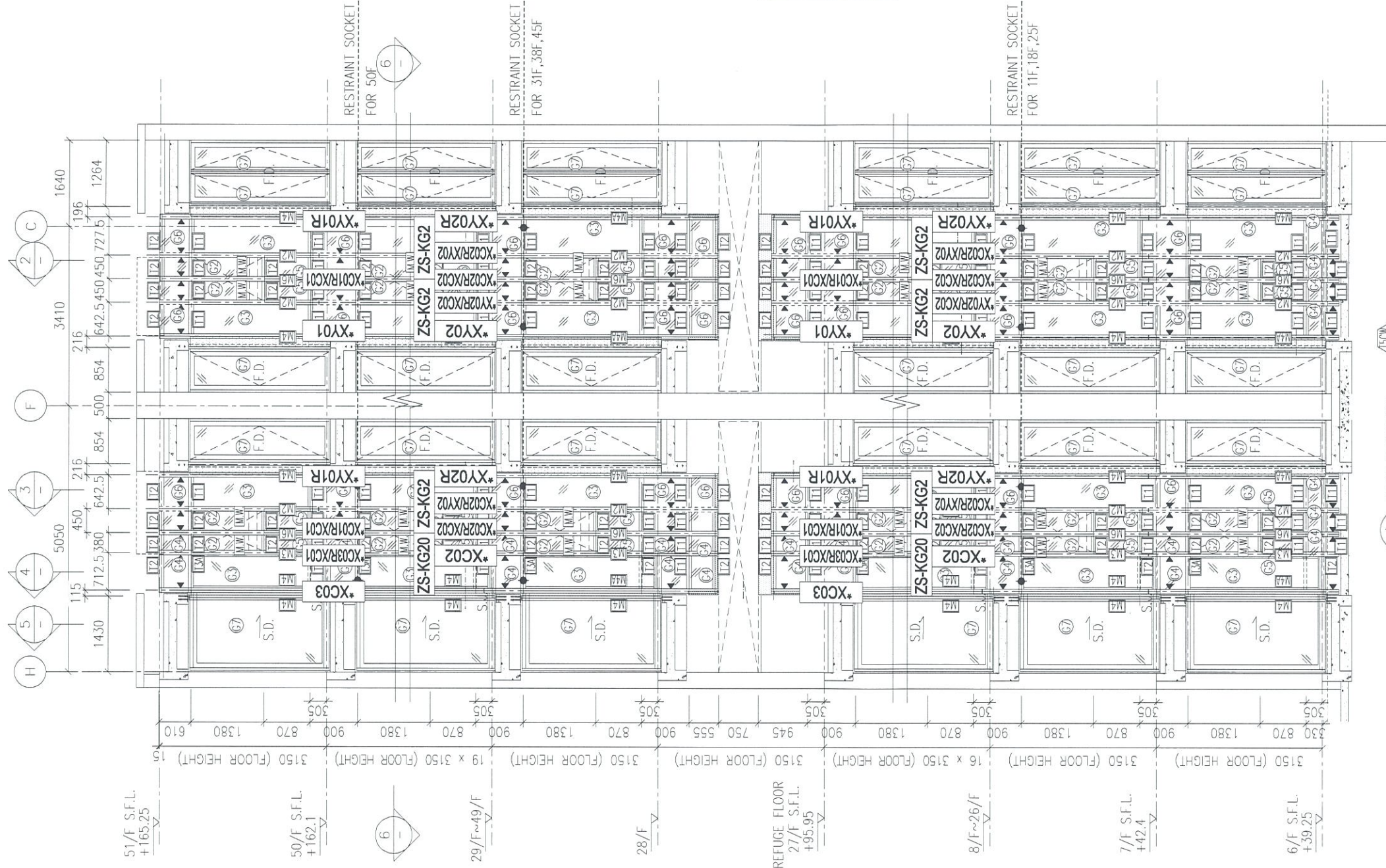

註明：因圖紙空間有限“*”代
表ZS-

此位置圖只表達以下型材：
玻璃扣蓋，框橫料扣蓋

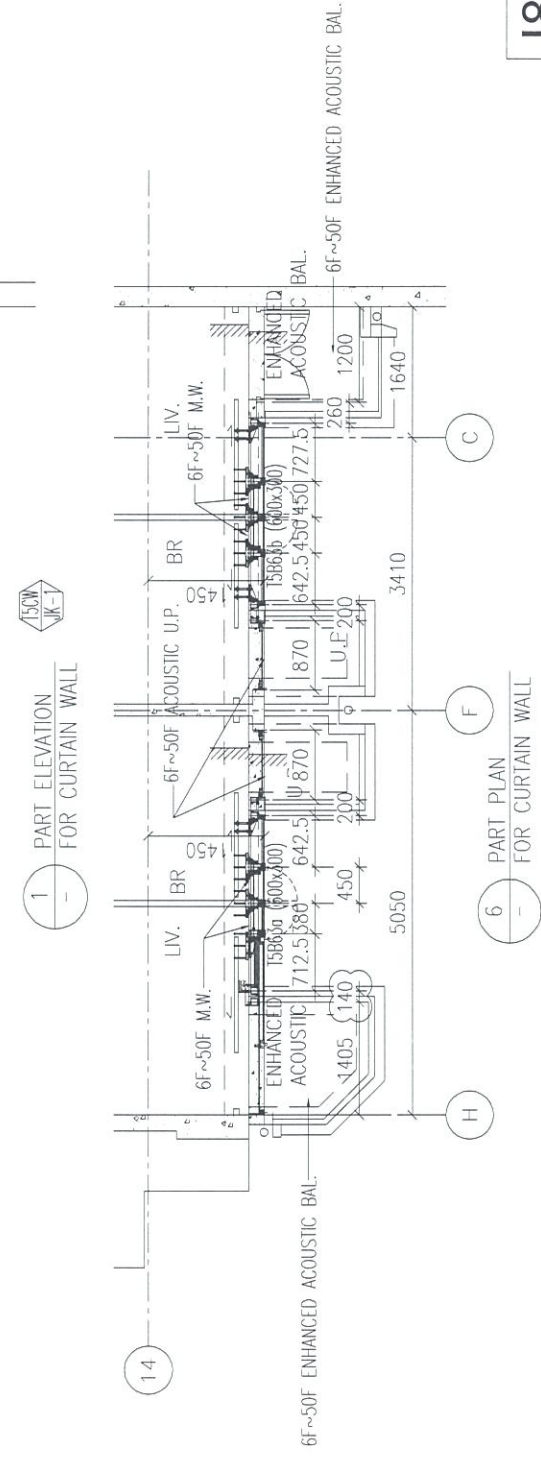

J837-CW-2506K

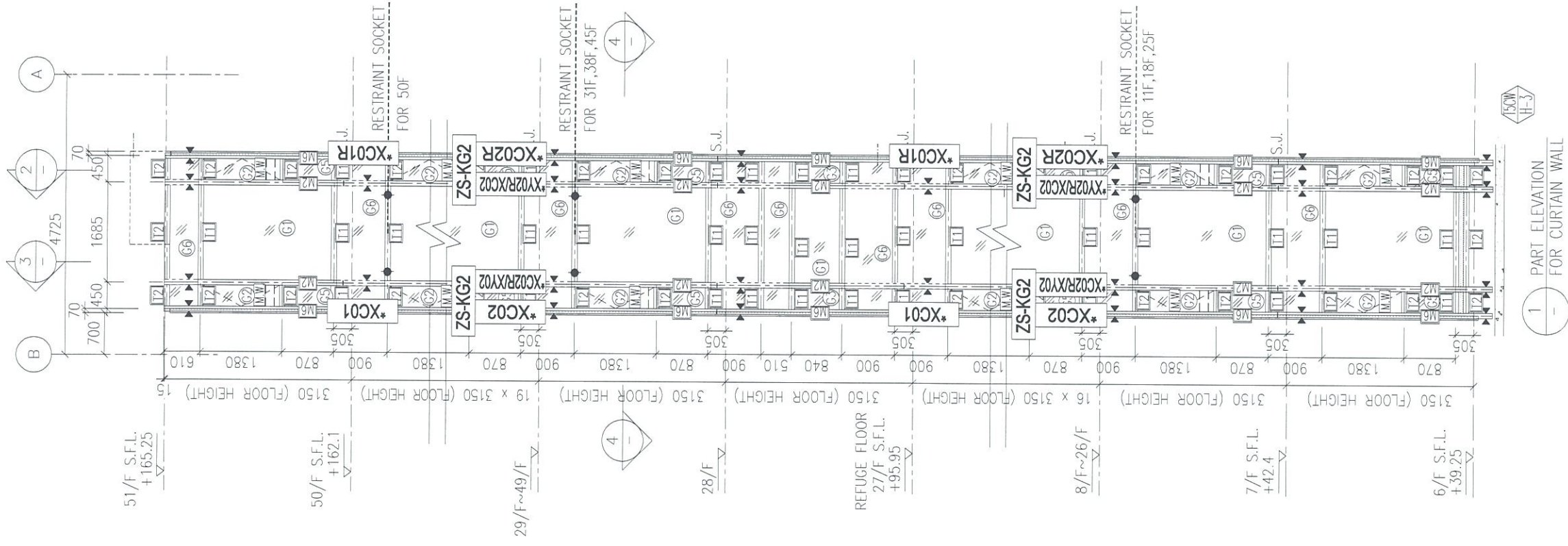

註明：因圖紙空間有限“*”代
表ZS-

此位置圖只表達以下型材：
玻璃扣蓋，框橫料扣蓋

1 - PART ELEVATION FOR CURTAIN WALL

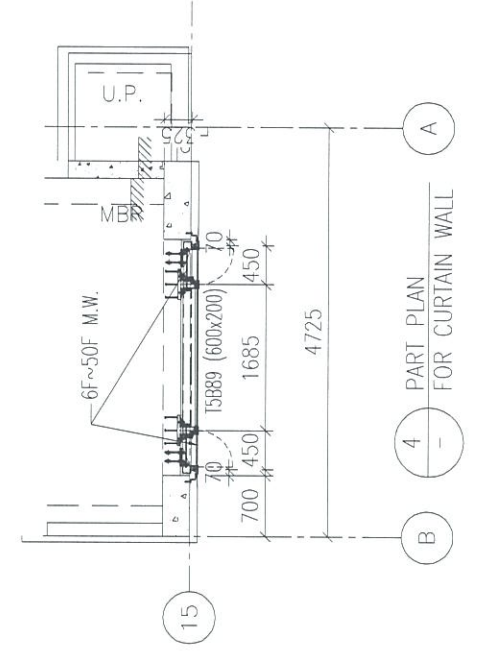

4 - PART PLAN FOR CURTAIN WALL

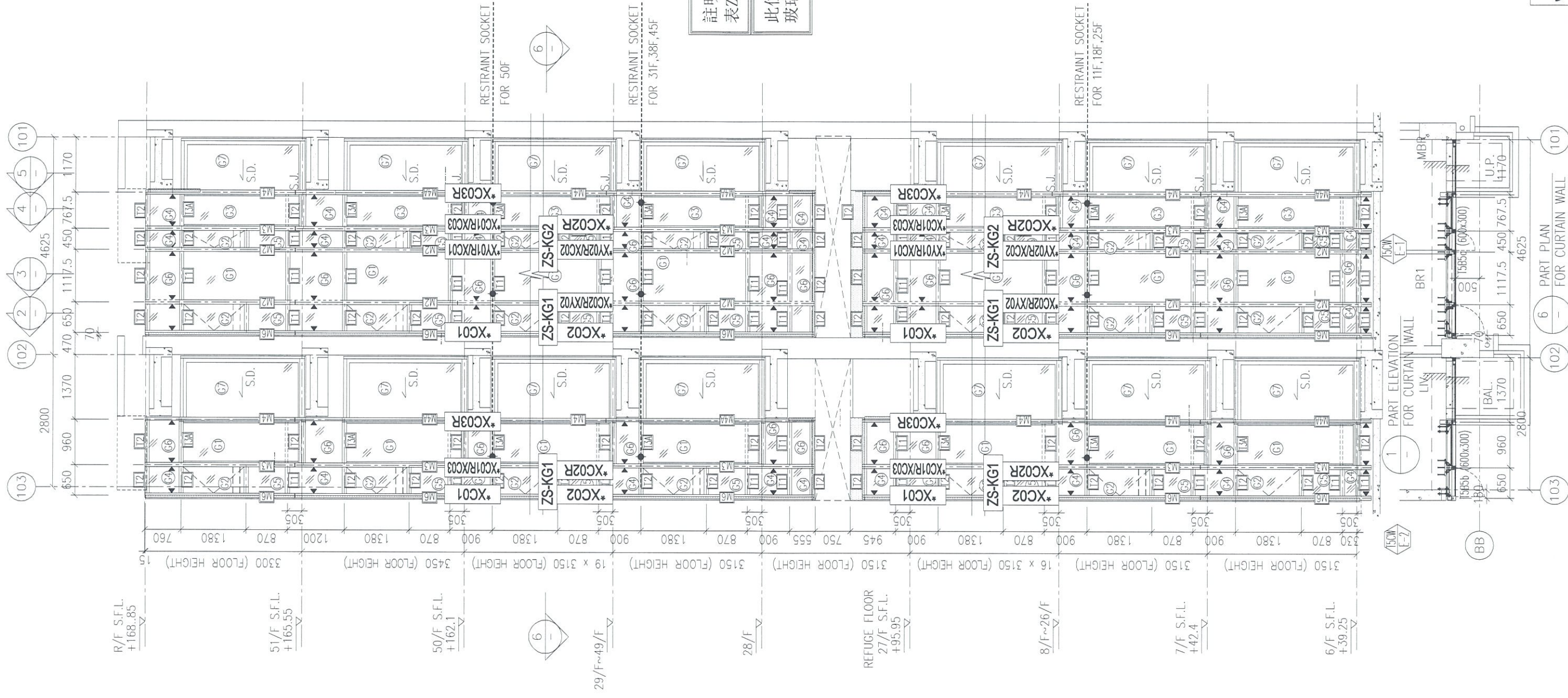

註明：因圖紙空間有限“*”代
表ZS-

此位置圖只表達以下型材：
玻璃扣蓋，框橫料扣蓋

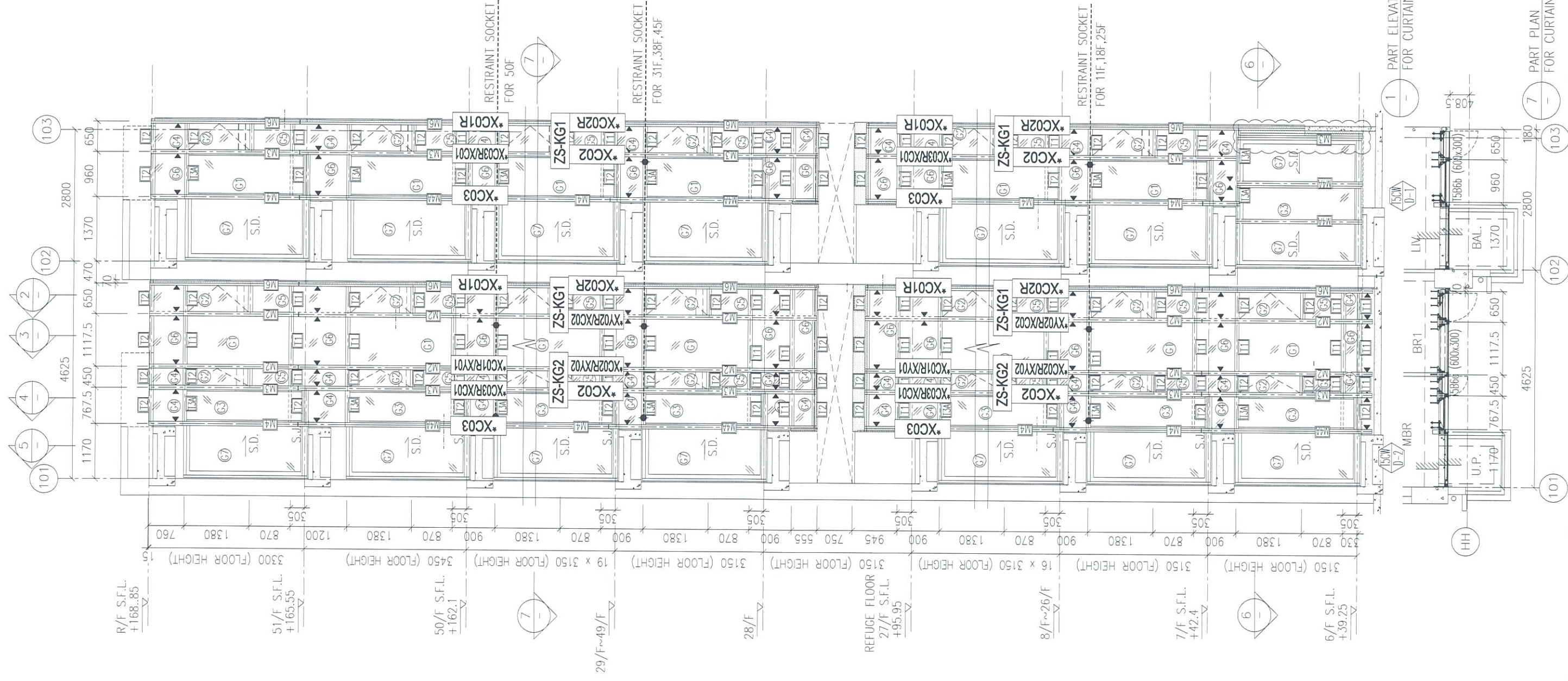

註明：因圖紙空間有限“*”代
表ZS-

此位置圖只表達以下型材：
玻璃扣蓋，框橫料扣蓋

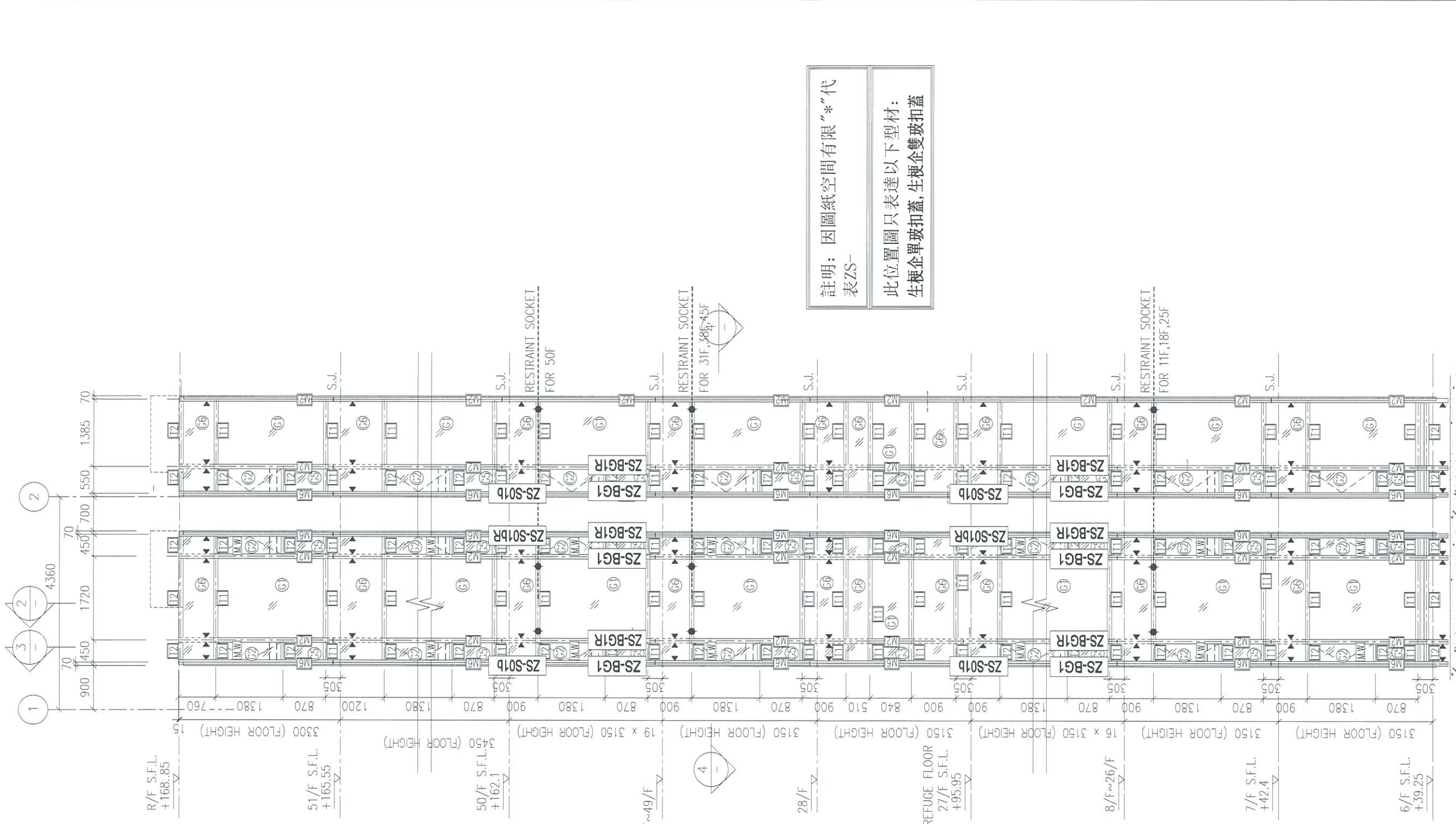

註明：因圖紙空間有限“*”代
表ZS-

此位置圖只表達以下型材：
生梗企單玻扣蓋, 生梗企雙玻扣蓋

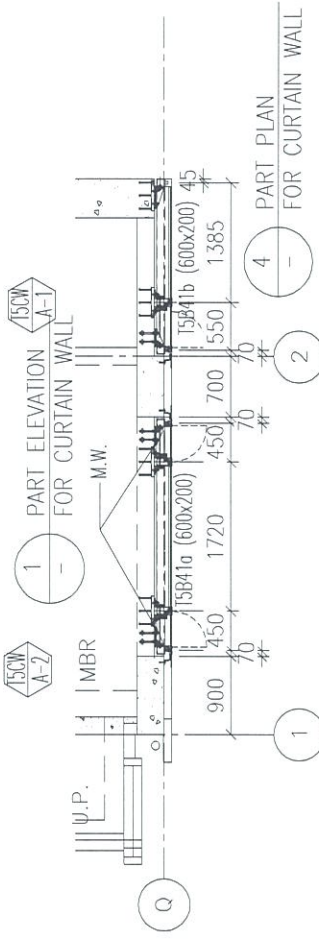

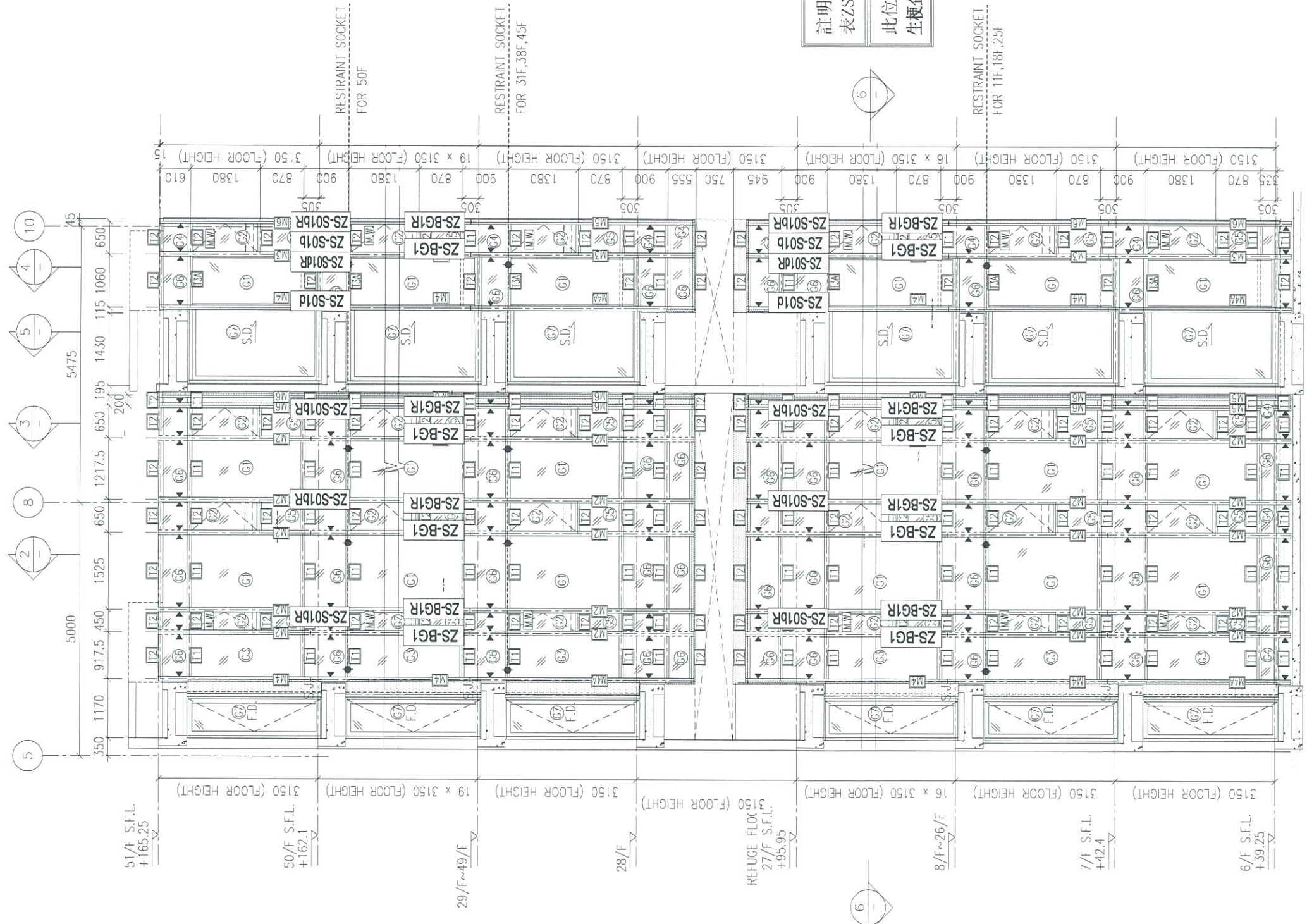

註明：因圖紙空間有限“*”代
表ZS-

此位置圖只表達以下型材：
生梗企單玻扣蓋, 生梗企雙玻扣蓋

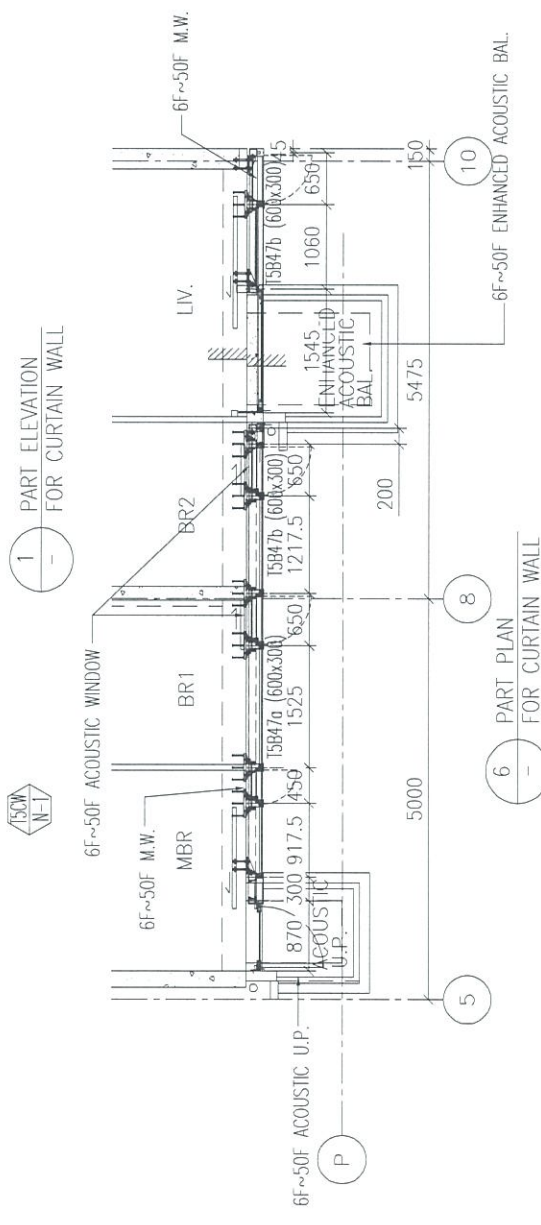

J837-CW-2502G

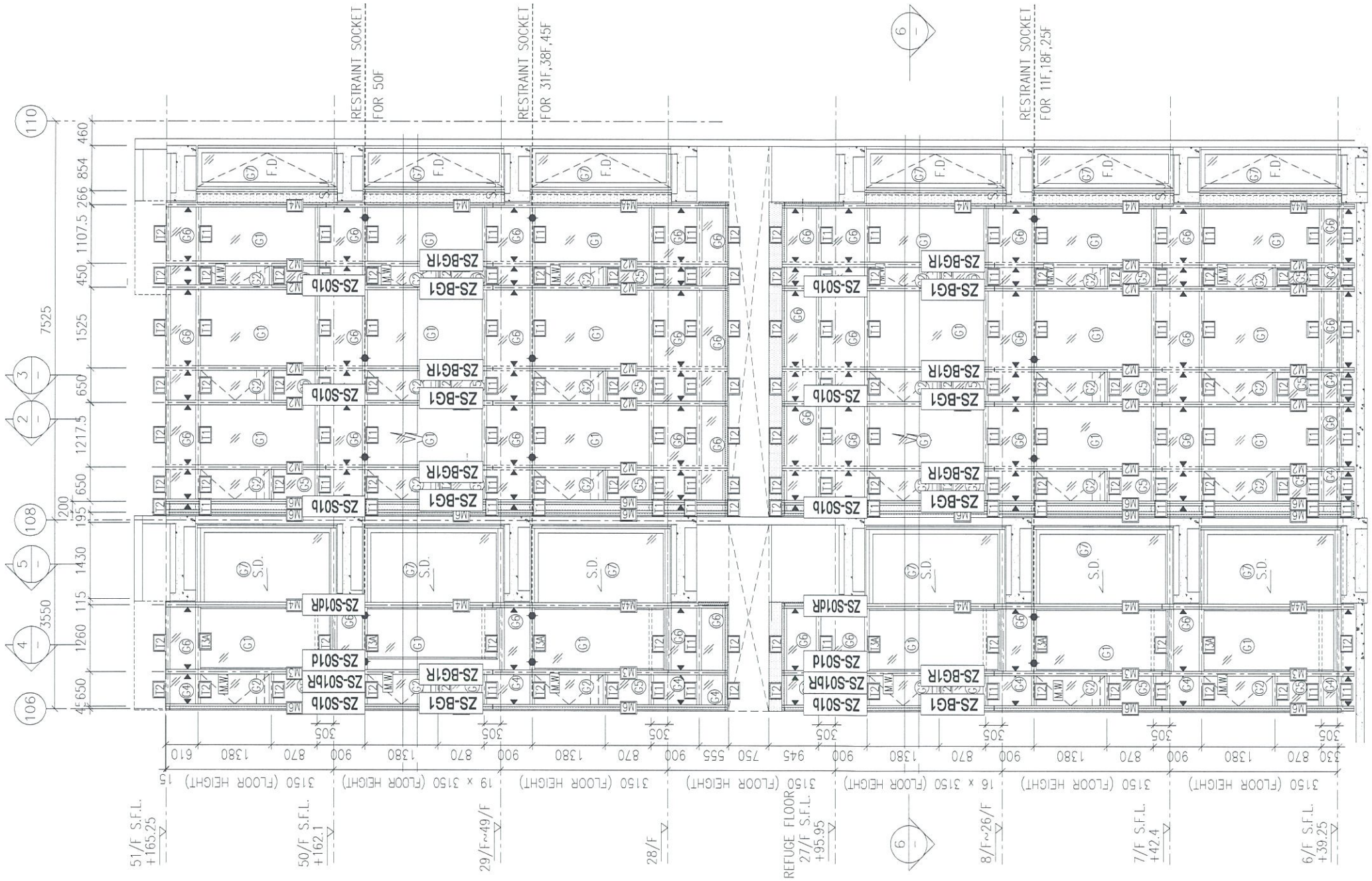

註明：因圖紙空間有限“*”代
表ZS-

此位置圖只表達以下型材：
生梗企單玻扣蓋, 生梗企雙玻扣蓋



1 - PART ELEVATION FOR CURTAIN WALL

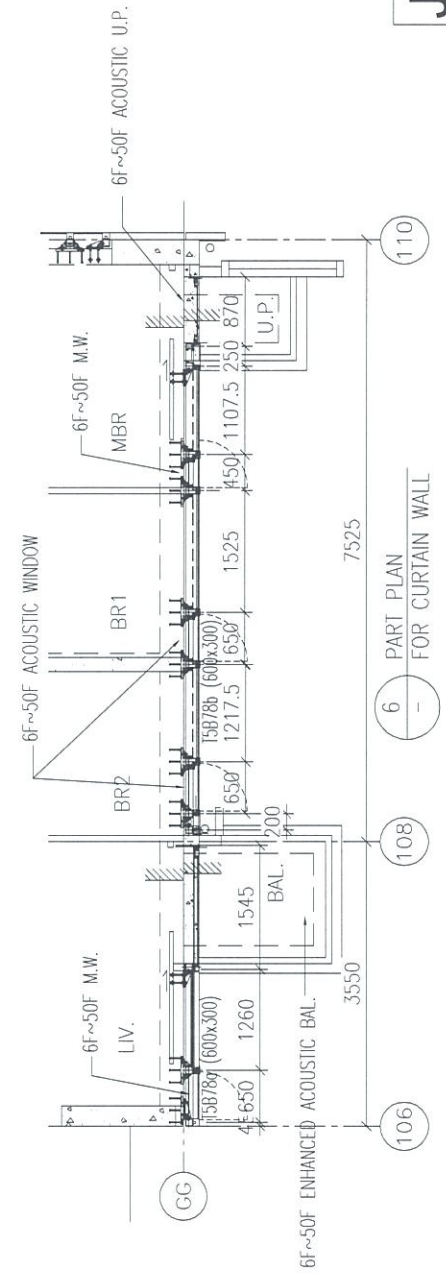

6 - PART PLAN FOR CURTAIN WALL

J837-CW-2503G

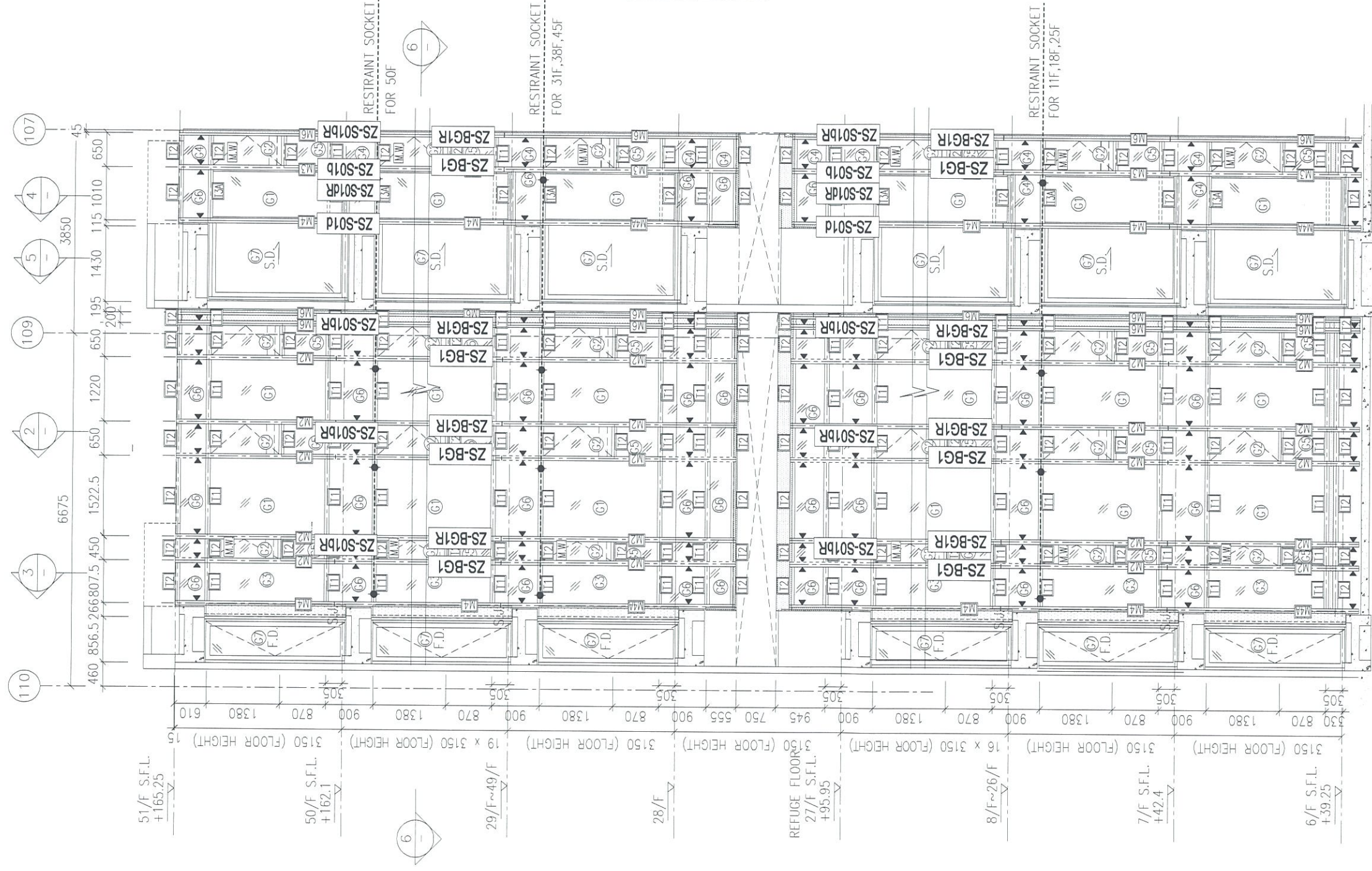

註明：因圖紙空間有限“*”代
表ZS-

此位置圖只表達以下型材：
生梗企單玻璃扣蓋，生梗企雙玻璃扣蓋

1 PART ELEVATION FOR CURTAIN WALL

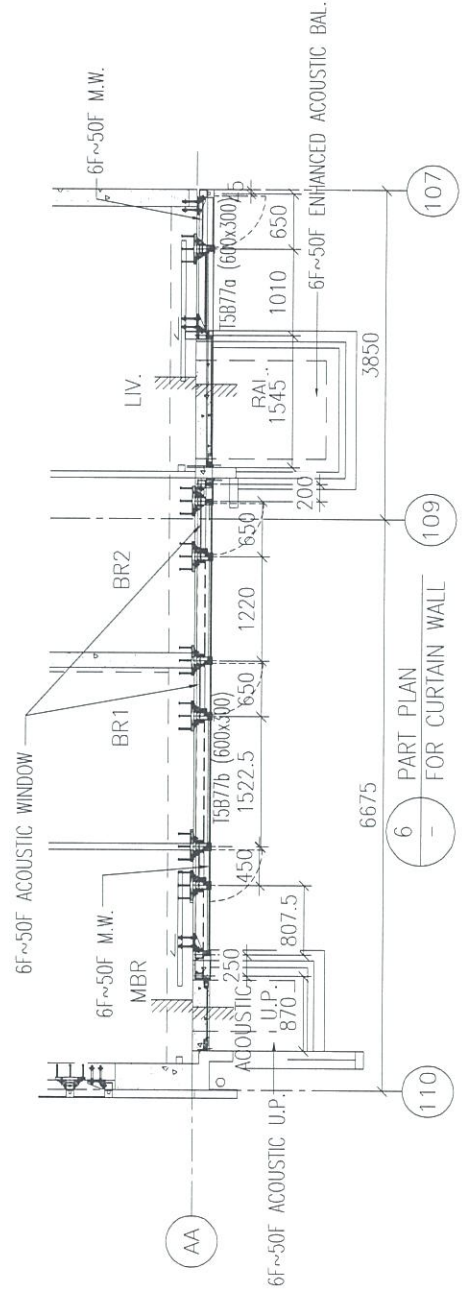

6 PART PLAN FOR CURTAIN WALL

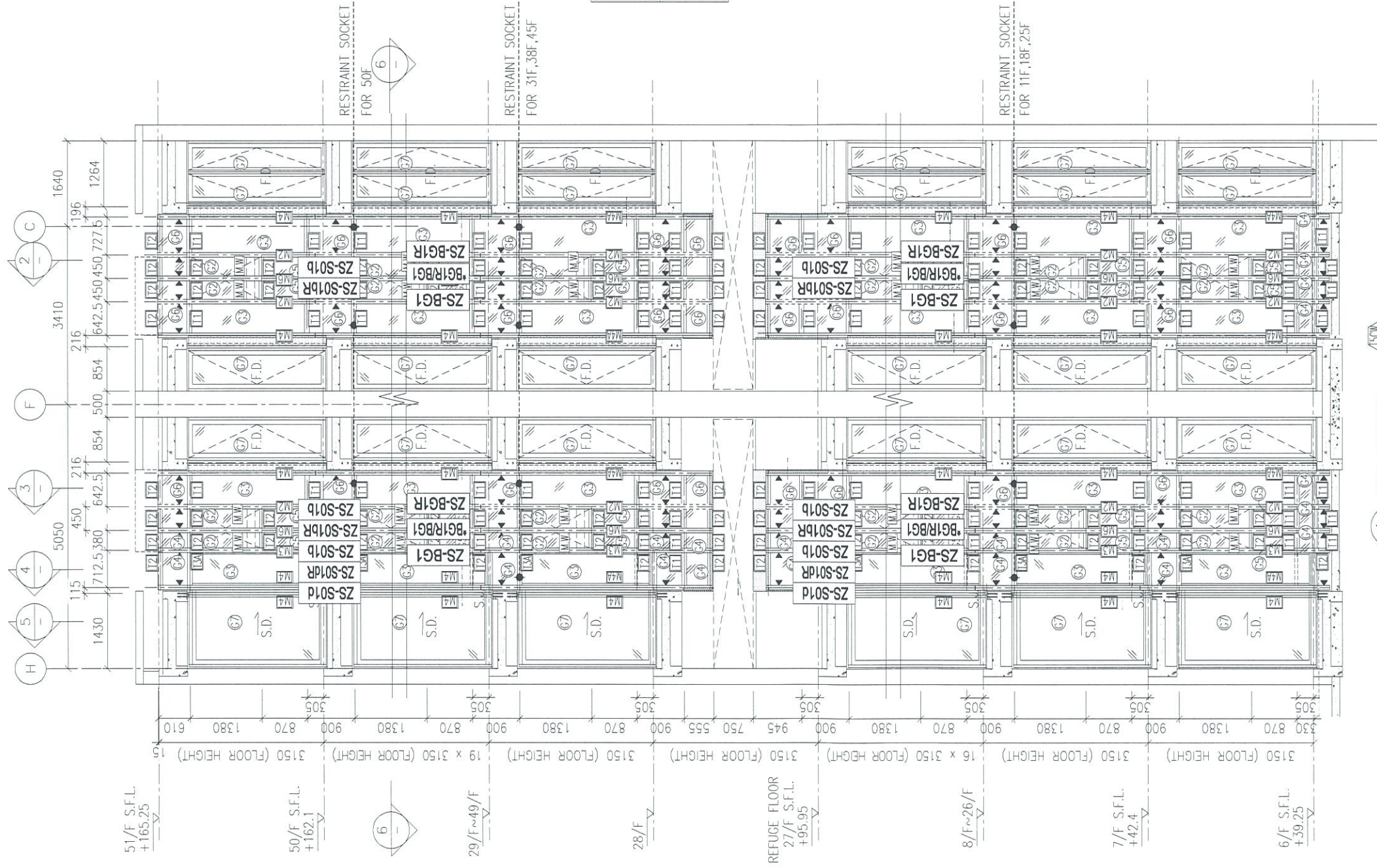

註明：因圖紙空間有限“*”代
表ZS-

此位置圖只表達以下型材：
生梗企單玻璃扣蓋，生梗企雙玻璃扣蓋

1 PART ELEVATION FOR CURTAIN WALL

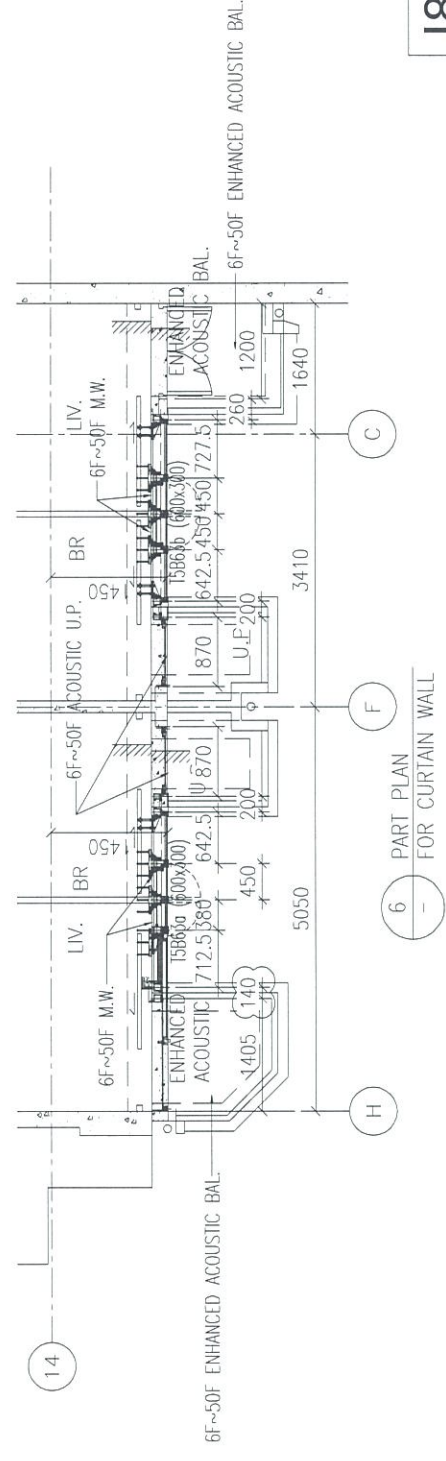

6 PART PLAN FOR CURTAIN WALL

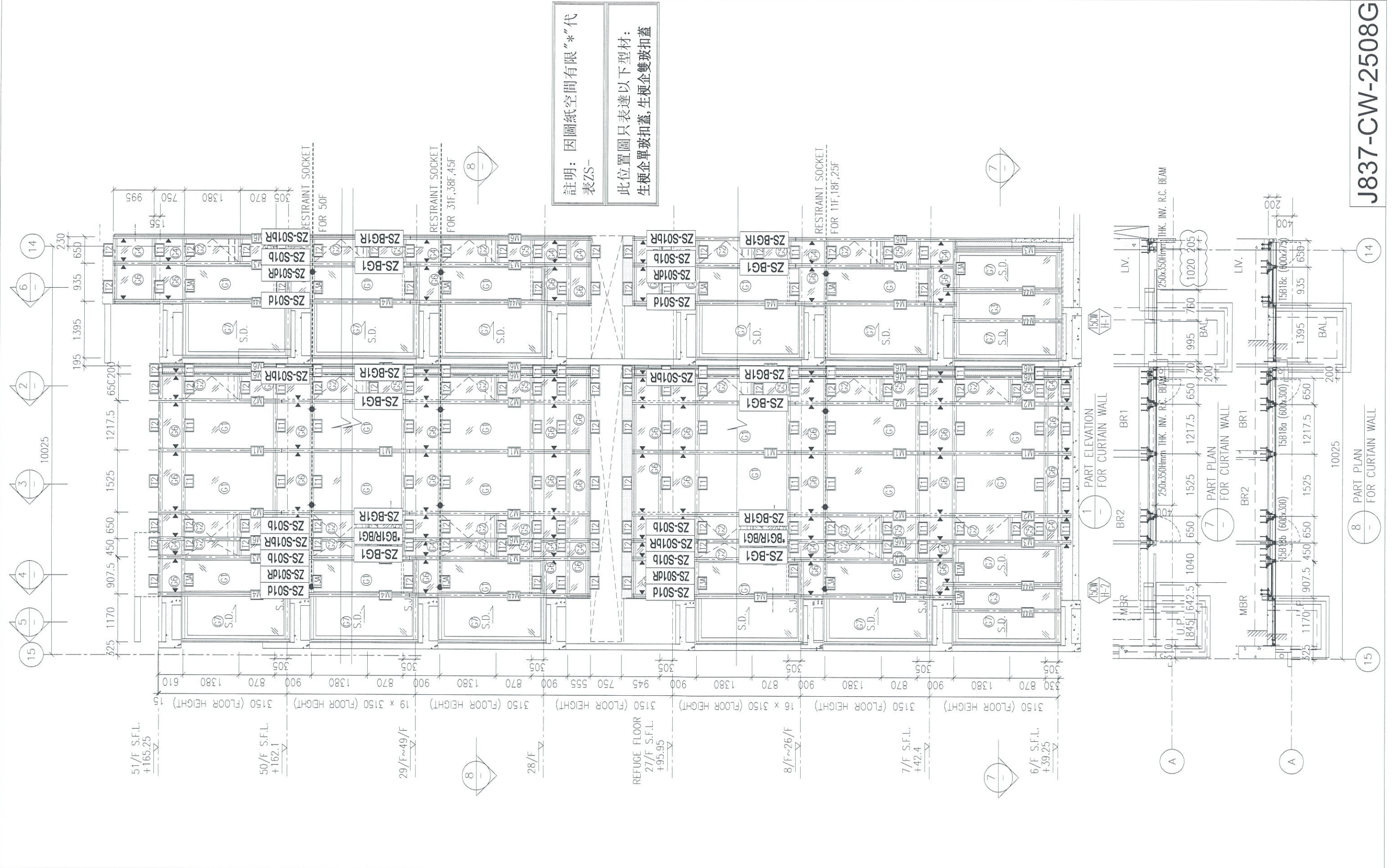

註明：因圖紙空間有限“*”代
表ZS-

此位置圖只表達以下型材：
生硬企單玻扣蓋，生硬企雙玻扣蓋

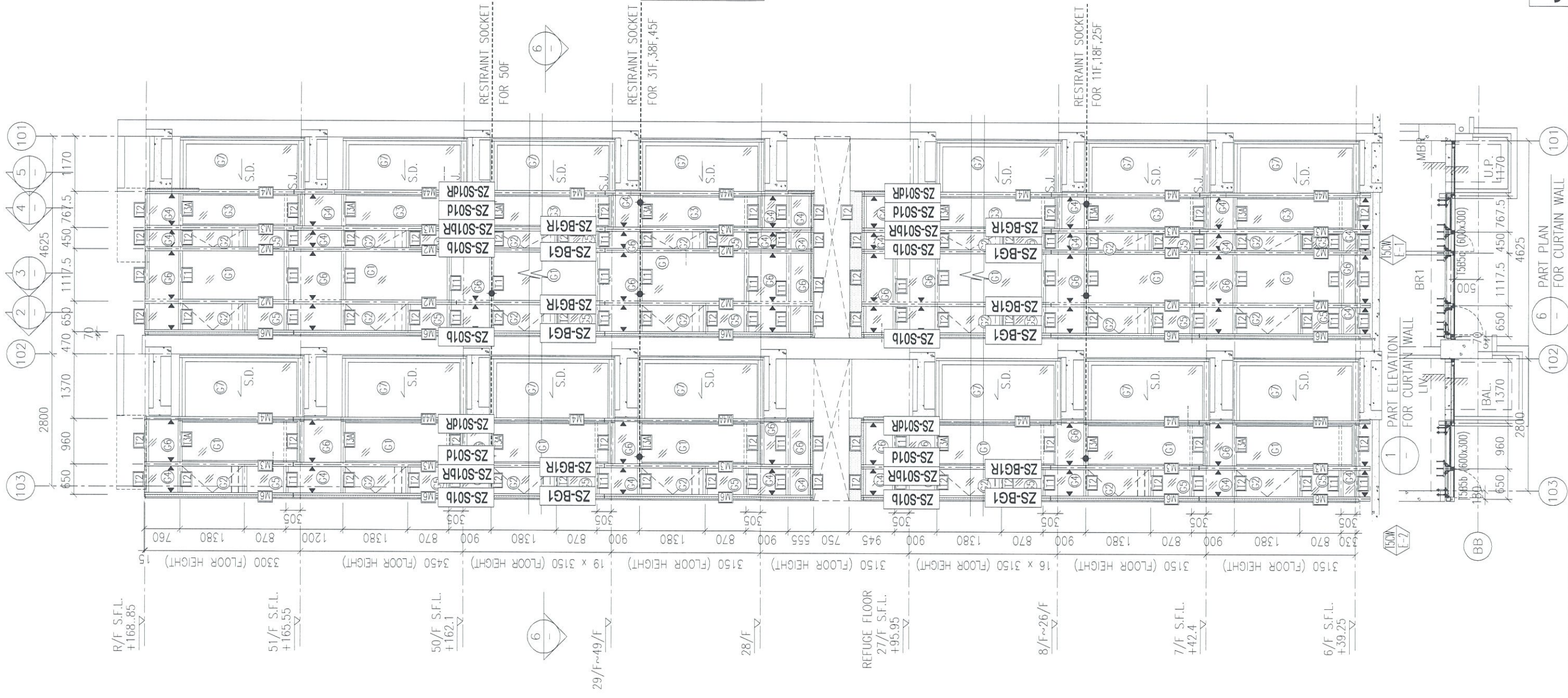

註明：因圖紙空間有限“*”代
表ZS-

此位置圖只表達以下型材：
生梗企單玻扣蓋，生梗企雙玻扣蓋

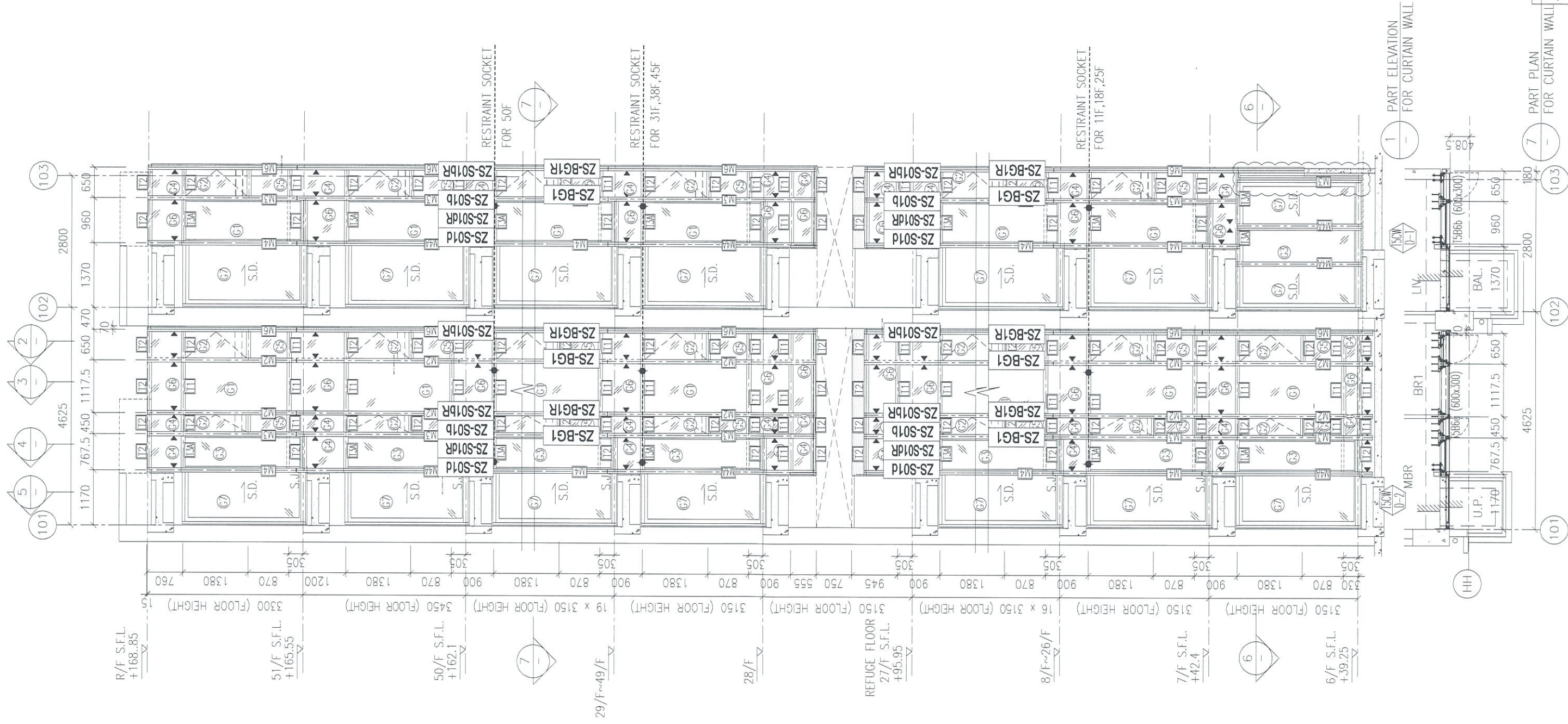

註明：因圖紙空間有限“*”代
表ZS-

此位置圖只表達以下型材：
生櫃企單玻扣蓋, 生櫃企雙玻扣蓋



註明：因圖紙空間有限，*代
表ZS-
此位置圖只表達以下材料：
生輝金單玻璃扣蓋，生輝金雙玻璃扣蓋

J837-CW-2512G