



工程指示 / 要求簡箋(E.I.)

工程指示編號：EI / 0317 / 19

修改版次：B

工程編號：J - 837

工程名稱：觀塘裕民坊

工程項目：幕牆 鋁料模圖繪畫 (3 個)

收件人：Maggie

發件人：Eric Liu

日期：09/05/2019

要求提供 / 確認 事項：

- | | | |
|------------------------------------|-------------------------------------|-------------------------------|
| <input type="checkbox"/> 初步鋁料 B.M. | <input type="checkbox"/> 加工拆圖，然後生產 | <input type="checkbox"/> 尺寸表 |
| <input type="checkbox"/> 正式鋁料 B.M. | <input type="checkbox"/> 技術上資料 / 指示 | <input type="checkbox"/> 報價 |
| <input type="checkbox"/> 配件 B.M. | <input type="checkbox"/> 樣辦或貨品說明書 | <input type="checkbox"/> 分判合約 |
| <input type="checkbox"/> 其他：_____ | | |

內容：

請留意，因 EI9987 已到 J 版，無法再登記，EI0317 為 EI9987 修改版

1) 吊趟用鋁模具 (X85565-X85567)，共 3 個模

謝謝！

請在 2019/ 05 / 18 前完成上列要求。

附：3 頁模圖+1 頁

以上項目為：

- 原合約工程包 原合約工程加 / 減賬 新工程報價

原因：-_____

分發東莞各部門：

- () 生產技術總監 連附件 (/) 技術部 連附件 () 生產部 連附件 () 機械設計部 連附件
 () 採購部 連附件 (/) 生產統籌部 連附件
 (/) 質檢部 連附件 () 會計部 連附件 () 報關組 連附件 () 其他 楊榮輝 連附件

分發其他分判：

- () 王禮秋 連附件

分發香港各部門：

- () 行政部 連附件 () 會計部 連附件 () 統籌部 連附件 () 工程部地盤科文 連附件
 (/) 採購部 連附件 () QS 部 連附件 () 維修部 連附件 () 其他 _____ 連附件

傳遞編號：

HK / 078 / 19

發件人簽署：

項目經理簽署：

類別	名稱	Page	PART	Grade	榮陽DIE No.	Die No.	EI0317	A	B	C	D
企橫	雙標企	1	M1	6063	T6	LH0089912	X85545				
企橫	生標企	2	M2	6063	T6	LH0089913	X85546				
企橫	雙生企	3	M3	6063	T6	LH0089914	X85547				
企橫	SD中企 (90)	4	M4	6063	T6	LH0089915	X85548				
企橫	轉角企	5	M5	6063	T6	LH0090004	X85549				
企橫	邊企	6	M6	6063	T6	LH0089916	X85550				
企橫	雙生托	7	M7	6063	T6	LH0089917	X85551				
企橫	雙標檔料	8	T1	6063	T6	LH0089918	X85552				
企橫	生標檔料	9	T2	6063	T6	LH0089919	X85553				
取消	SD窗頂橫 (單玻)	10	T3	6063	T6	LH0089920	X85554				
企橫	SD窗頂橫 (雙玻)	11	T3A	6063	T6	LH0089921	X85555				
窗玉	框檔料扣蓋	12	A01	6063	T5	LH0089922	X85556				
取消	生玉料 (單玻)	13	A02	6063	T6	LH0089923	X85557				
窗玉	玻璃扣蓋	14	A03	6063	T6	LH0089924	X85558				
窗玉	生玉料 (雙玻)	15	A04	6063	T6	LH0089925	X85559				
窗玉	單玻插線	16	A05	6063	T6	LH0089926	X85560				
窗玉	生標企單玻	17	A06	6063	T6	LH0089927	X85561				
窗玉	生標企雙玻	18	A07	6063	T6	LH0089928	X85562				
窗玉	生標企單玻扣蓋	19	A08	6063	T5	LH0089929	X85563				
窗玉	生標企雙玻扣蓋	20	A09	6063	T5	LH0089930	X85564				
套心	雙標企套心	21	A10	6061	T6	LH0089931	X85565				
套心	生標企套心	22	A11	6061	T6	LH0089932	X85566				
套心	雙生企套心	23	A12	6061	T6	LH0089933	X85567				
套心	轉角企套心	24	A13	6061	T6	LH0090005	X85568				
企橫	轉角外蓋	25	A14	6063	T6	LH0089934	X85569				
取消	SD平台檔料 (單玻)	26	S01	6063	T6	LH0089935	X85570				
趟門	SD標企收邊	27	S02	6063	T6	LH0090014	X85571				
趟門	SD平台檔料 (雙玻)	28	S03	6063	T6	LH0089936	X85572				
取消	SD標企底 (單玻)	29	S04	6063	T6		X85573				
趟門	SD標企底 (雙玻)	30	S05	6063	T6	LH0090103	X85574				
取消	SD標企扣料 (單玻)	31	S06	6063	T6		X85575				
趟門	SD標企扣角線	32	S07	6063	T6	LH0090104	X85576				
趟門	SD標企扣料 (雙玻)	33	S08	6063	T6	LH0090105	X85577				
趟門	SD平台檔扣蓋	34	S09	6063	T5	LH0089937	X85578				
趟門	SD中柱底座	35	S10	6063	T6	LH0090106	X85579				
趟門	SD中柱勾企	36	S12	6063	T6	LH0090107	X85580				
趟門	SD窗頂橫	37	S13	6063	T6	LH0090118	X85581				
趟門	SD勾企料	38	S15	6063	T6	LH0090119	X85582				
趟門	SD玉底橫	39	S16	6063	T6	LH0090120	X85583				
趟門	SD窗底橫	40	S17	6063	T5	LH0090108	X85584				
趟門	SD玉頂橫	41	S18	6063	T6	LH0090121	X85585				
趟門	SD中柱扣蓋	42	S19	6063	T6	LH0090109	X85586				
FD門	FD門框底	43	F01	6063	T6		X85587				
FD門	FD門框頂	44	F02	6063	T6		X85588				
FD門	FD框企料	45	F03	6063	T5		X85589				
FD門	FD門玉料	46	F04	6063	T6		X85590				
FD門	FD門	47	F05	6063	T6		X85591				
鉛碼	固定鉛碼	48	AB01	6061	T6	LH0089938	X85592				
介子	85介子	49	AB2	6061	T6	LH0089939	X85593				
企橫	30*30*6鋁角	50	AB4	6061	T6	LH0089940	X85594				
取消	室外收口膠巴	51	AB5	6063	T5	LH0089941	X85595				
企橫	轉角企內企	52	A15	6063	T6	LH0090006	X85596				
企橫	轉角企室內蓋	53	A16	6063	T5	LH0090007	X85597				
窗玉	拉巴	54	A17	6063	T6	LH0090013	X85598				
取消	6+6玻璃用窗玉	55	A18	6063	T6	LH0090015	X85599				
介子	48介子	56	AB6	6061	T6	LH0090080	X85600				
趟門	中柱扣蓋 (短)	57	S20	6063	T6	LH0090110	X85603				
趟門	趟門玉加拉手	58	S21	6063	T6	LH0090122	X85608				
趟門	趟門企框摩耳	59	S22	6063	T6	LH0090111	X85604				
取消	雙標檔料	60	T1A	6063	T6		X85605				
趟門	玻璃拍線	61	S23	6063	T6	LH0090170	X85621				
趟門	底路軌飾線	62	S24	6063	T6	LH0090171	X85622				
趟門	底路軌 (泥水用)	63	S25	6063	T6	LH0090172	X85623				
趟門	頂橫 (泥水用)	64	S26	6063	T6	LH0090173	X85624				
齊板	修齊板位用	65	AB7	6063	T5	LH0090174	X85625				
趟門	SD標企扣角線	66	S07	6063	T6	LH0090176	X85626				
趟門	SD標企扣料 (雙玻)	67	S08	6063	T6	LH0090177	X85627				
窗玉	8+8窗玉	68	S07	6063	T6	LH0090212	X85638				
攝芯	攝企攝芯	69	S08	6063	T6	LH0090213	X85639				
窗玉	蝴蝶窗窗玉	70	A19	6063	T6	LH0090228	X85650				
窗玉	蝴蝶窗玻璃線	71	A20	6063	T6	LH0090229	X85651				
趟門	SD中柱勾企	72	S12	6063	T6	LH0090230	X85652				
FD門	加長趟門框	73	F06	6063	T6	LH0090234	X85653				
趟門	趟門用拉巴	74	S27	6063	T6	LH0090297	X85657				
企橫	死牆二合一遮靚片	75	A21	6063	T6	LH0090326	X85662				
FD門	LAM片用玻璃線	76	F06	6063	T5	LH0090355	X85663	1			
FD門	拉巴	77	F07	6063	T5	LH0090405	X85664		1		
吊趟	吊趟外框	78	AS1	6063	T5		X85565			1	
吊趟	吊趟內框	79	AS2	6063	T5		X85566			1	
吊趟	吊趟外框扣	80	AS3	6063	T5		X85567			1	
總數							1	1	3	0	0

L
L
L

CUSTOMER	CUSTOMER APPROVAL	CUST PART NO.	AS1
		SECTION NO.	X85565

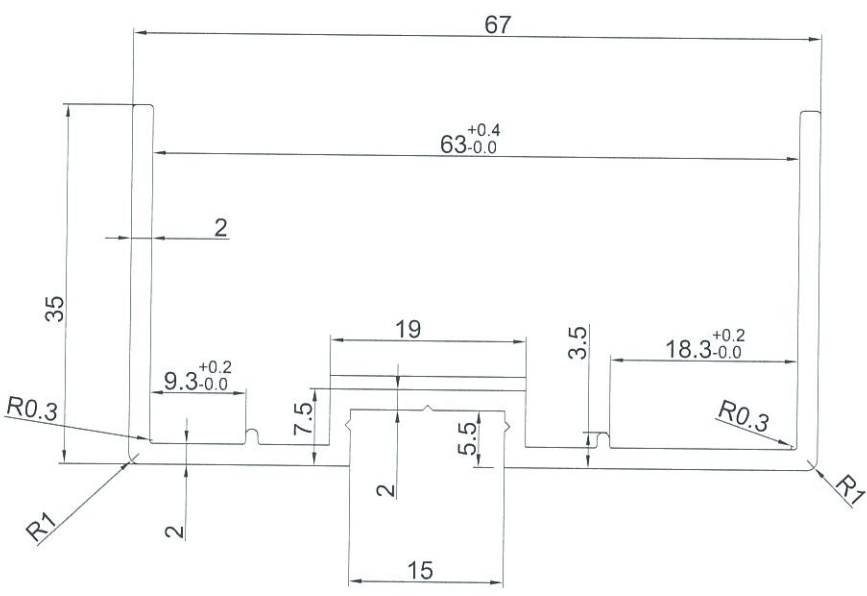

SCALE 2:1

美特鋁質有限公司
承認圖面
日期 2019.5.9

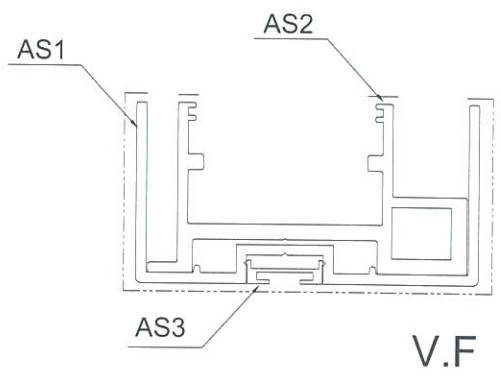

SCALE 1:1

SIGNATURE GRADEING	HIGH SIGNATURE GRADEING	C.C.DIA(MM)							
AREA (SQ MM)		UNSPECIFIED THICKNESS	-	PERIMETER (MM)	-	STANDARD		SCALE	2:1
MASS (KG/M)	-	UNSPECIFIED CORNERS	-	SURFACE AREA	-	ALLOY	6063 T5	VERSION	
COMPANY ISSUE			DRAWA	DATE	APELLATION	-	PAGE OF		
			STANDA-RDIZATION	DATE					
			TO SIGN	DATE					
			AUDITING	DATE					
MARKER	MODIFY	FILE NO	SIGNATURE	DATE	APPROV				

CUSTOMER	CUSTOMER APPROVAL	CUST PART NO.	AS2
		SECTION NO.	X85566

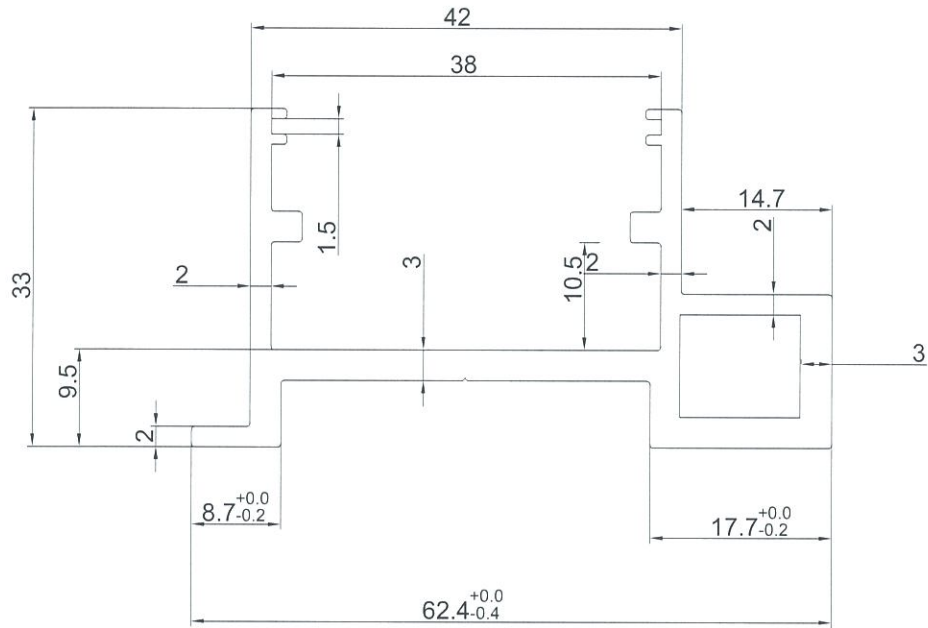

SCALE 2:1

美特鋁質有限公司	
承認圖面	pp 乙
日期	2019.5.9

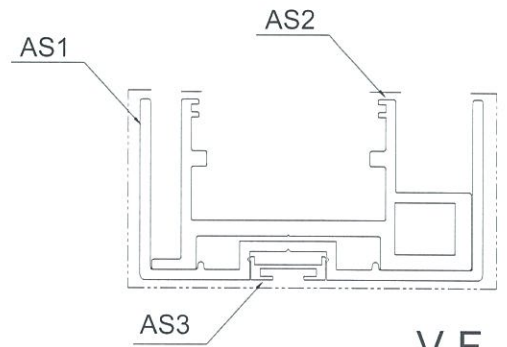

SCALE 1:1

V.F

SIGNATURE GRADEING	HIGH SIGNATURE GRADEING	C.C.DIA(MM)							
AREA (SQ MM)		UNSPECIFIED THICKNESS	-	PERIMETER (MM)	-	STANDARD		SCALE	2:1
MASS (KG/M)	-	UNSPECIFIED CORNERS	-	SURFACE AREA	-	ALLOY	6063 T5	VERSION	
COMPANY ISSUE			DRAWN	DATE	APPELLATION	-	PAGE OF		
			STANDARDIZATION	DATE					
			TO SIGN	DATE					
			AUDITING	DATE					
MARKER	MODIFY	FILE NO	SIGNATURE	DATE	APPROV				

CUSTOMER	CUSTOMER APPROVAL	CUST PART NO.	AS3
		SECTION NO.	X85567

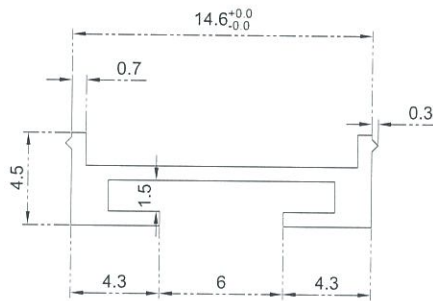

SCALE 4:1

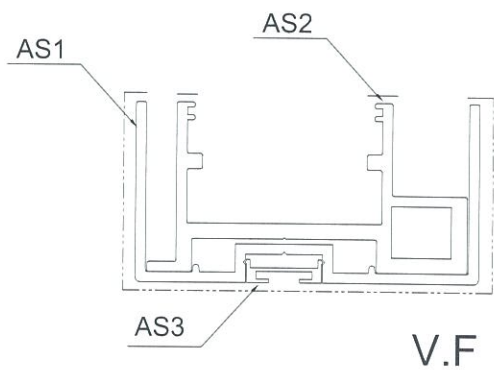
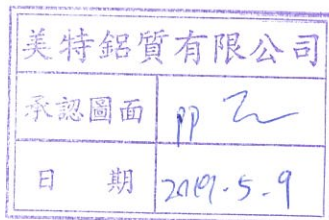

SCALE 1:1

SIGNATURE GRADEING	HIGH SIGNATURE GRADEING	C.C.DIA(MM)							
AREA (SQ MM)		UNSPECIFIED THICKNESS	-	PERIMETER (MM)	-	STANDARD		SCALE	4:1
MASS (KG/M)	-	UNSPECIFIED CORNERS	-	SURFACE AREA	-	ALLOY	6063 T5	VERSION	
COMPANY ISSUE			DRAWA	DATE	APELLATION	-	PAGE OF		
			STANDA- RDIZATION	DATE					
			TO SIGN	DATE					
			AUDITING	DATE					
MARKER	MODIFY	FILE NO	SIGNATURE	DATE	APPROV				