



工程指示 / 要求簡箋(E.I.)

工程指示編號：EI / 0206 / 19

修改版次：G

工程編號：J - 837

工程名稱：觀塘裕民坊

工程項目：幕牆 大貨(T2)(標準層 10-25,29-52/F)(死牆二合一款)

收件人：生統/ 永林

發件人：Eric Liu

日期：17/04/2019

要求提供 / 確認 事項：

- () 初步鋁料 B.M. () 加工拆圖，然後生產 () 尺寸表
- () 正式鋁料 B.M. () 技術上資料 / 指示 () 報價
- () 配件 B.M. () 樣辦或貨品說明書 () 分判合約
- () 其他：_____

內容：

以免混亂，現整合 EI0015 及 EI0144，改用此 EI 為準

請按加工圖生產幕牆鋁料送到地盤安裝(T2)(標準層)(10-25,29-52/F)

請留意：

G 版: 增加室內外扣蓋拆圖

1) 按 MO 生產(EI9959A)

2) 10-12/F 企料(死牆二合一款)，已在 EI0144 生產，不需重複生產

3) 10-12/F 副框及批角料，已在 EI0164 批出，未生產請按此版加工圖生產

4) T2CW/B-2 因沙機位置，現場安裝不了，所以請不要來料地盤，詳細跟後頁位置圖(2206)

謝謝！

請在 2019/ 4 / 26 前完成上列要求。

附： 3 頁圖登， 14 頁加工圖， 26 頁位置圖

以上項目為：

- 原合約工程包 原合約工程加 / 減賬 新工程報價

原因：-

分發東莞各部門：

- () 生產技術總監 連附件 () 技術部 連附件 () 生產部 連附件 () 機械設計部 連附件
- () 採購部 連附件 () 生產統籌部 連附件
- () 質檢部 連附件 () 會計部 連附件 () 報關組 連附件 () 其他 楊榮輝 連附件

分發香港各部門：

- () 行政部 連附件 () 會計部 連附件 () 統籌部 連附件 () 工程部地盤科文 連附件
- () 採購部 連附件 () QS 部 連附件 () 維修部 連附件 () 其他 _____ 連附件

傳遞編號：

發件人簽署：

HK0930/19

項目經理簽署：

圖則登記表
DRAWING REGISTER

工程名稱 Project Title: 觀塘裕民坊 (T2座)10F~25F,29F~52F	年									
框架式幕牆 (主企+主橫+部分小配料拆圖)	月									
工程編號 Project No: J-837	日									

接收日期 Receiving Date (適用於客戶圖則)

分發予 Distributed To

發出日期 Issued Date

年	19	19	19	19	19	19	19	19	19	19
月	4	01	01	02	2	2	3	3	3	3
日	13	08	25	19	22	26	12	17	19	21

圖則編號 Drg. No.	圖則名稱 Drawing Title		修訂編號 Revision No.							
ZS-BG1R	生梗企雙玻扣蓋加工圖	251	新增							
ZS-BG1R-1	生梗企雙玻扣蓋加工圖 (數據表)	252	新增							
J837-CW-2201K	后裝內外蓋安裝位置圖	253	新增							
J837-CW-2202K	后裝內外蓋安裝位置圖	254	新增							
J837-CW-2203K	后裝內外蓋安裝位置圖	255	新增							
J837-CW-2204K	后裝內外蓋安裝位置圖	256	新增							
J837-CW-2205K	后裝內外蓋安裝位置圖	257	新增							
J837-CW-2206K	后裝內外蓋安裝位置圖	258	新增							
J837-CW-2207K	后裝內外蓋安裝位置圖	259	新增							
J837-CW-2208K	后裝內外蓋安裝位置圖	260	新增							
J837-CW-2209K	后裝內外蓋安裝位置圖	261	新增							
J837-CW-2210K	后裝內外蓋安裝位置圖	262	新增							
J837-CW-2211K	后裝內外蓋安裝位置圖	263	新增							
J837-CW-2212K	后裝內外蓋安裝位置圖	264	新增							
J837-CW-2213K	后裝內外蓋安裝位置圖	265	新增							
J837-CW-2201G	生梗企單玻/雙玻扣蓋位置圖	266	新增							
J837-CW-2202G	生梗企單玻/雙玻扣蓋位置圖	267	新增							
J837-CW-2203G	生梗企單玻/雙玻扣蓋位置圖	268	新增							
J837-CW-2204G	生梗企單玻/雙玻扣蓋位置圖	269	新增							
J837-CW-2205G	生梗企單玻/雙玻扣蓋位置圖	270	新增							
J837-CW-2206G	生梗企單玻/雙玻扣蓋位置圖	271	新增							
J837-CW-2207G	生梗企單玻/雙玻扣蓋位置圖	272	新增							
J837-CW-2208G	生梗企單玻/雙玻扣蓋位置圖	273	新增							
J837-CW-2209G	生梗企單玻/雙玻扣蓋位置圖	274	新增							
J837-CW-2210G	生梗企單玻/雙玻扣蓋位置圖	275	新增							

圖則登記表
DRAWING REGISTER

工程名稱 Project Title: 觀塘裕民坊 (T2座)10F~25F,29F~52F 框架式幕牆 (主企+主橫+部分小配料拆圖) 工程編號 Project No: J-837		年	接收日期 Receiving Date (適用於客戶圖則)											
		月												
		日												
分發予 Distributed To			發出日期 Issued Date											
		年	19	19	19	19	19	19	19	19	19	19	19	19
		月	4	01	01	02	2	2	3	3	3	3	3	3
		日	13	08	25	19	22	26	12	17	19	21	21	21
圖則編號 Drg. No.	圖則名稱 Drawing Title		修訂編號 Revision No.											
J837-CW-2211G	生梗企單玻/雙玻扣蓋位置圖	276	新增											
J837-CW-2212G	生梗企單玻/雙玻扣蓋位置圖	277	新增											
J837-CW-2213G	生梗企單玻/雙玻扣蓋位置圖	278	新增											



美特鋁質 有限公司
MIDI Aluminium Fabricator Ltd.

工程號	J-837	地盤	觀塘裕民坊
-----	-------	----	-------

地盤用

數據表參見: ZS-KG1-1

室外

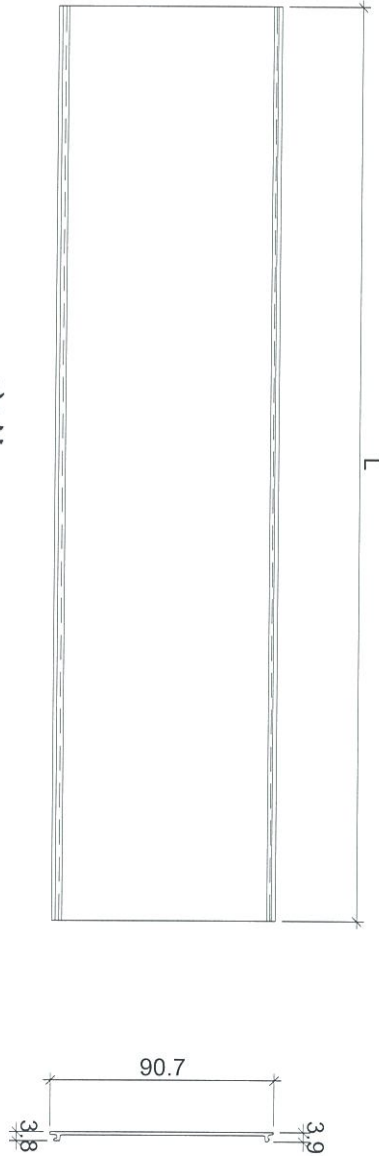

新增

名稱	框橫料扣蓋	制圖	邱紅	2019. 04. 10	修改		
材料	X85556	復核	謝永林	2019. 04. 12	日期		
顏色	EC-DG-S332054 (3塗)	批準			圖號	ZS-KG1	



美特鋁質 有限公司
MIDI Aluminium Fabricator Ltd.

拆圖參見: ZS-KG1

工程號 J-837 地盤 觀塘裕民坊

新增

物料編號	L	層數	每層	總數量	分格尺寸	使用位置	樓層
ZS-KG1	560	35	2	70	650	T2CW-H-1	10F~25F,29F~52F
	560	35	2	70	650	T2CW-G-2	10F~25F,29F~52F
	560	35	1	35	650	T2CW-F-2	10F~25F,29F~52F
	560	35	1	35	650	T2CW-F-1	10F~25F,29F~52F
	560	35	1	35	650	T2CW-E-2	10F~25F,29F~52F
	560	35	1	35	650	T2CW-E-1	10F~25F,29F~52F
	560	35	1	35	650	T2CW-D-1	10F~25F,29F~52F
	560	35	2	70	650	T2CW-C-2	10F~25F,29F~52F
	560	35	1	35	650	T2CW-C-1	10F~25F,29F~52F
	560	35	4	140	650	T2CW-B-2	10F~25F,29F~52F
	560	35	4	140	650	T2CW-A-1	10F~25F,29F~52F
	560	35	2	70	650	T2CW-N-2	10F~25F,29F~52F
	560	35	3	105	650	T2CW-M-2	10F~25F,29F~52F
	560	35	1	35	650	T2CW-M-1	10F~25F,29F~52F
	560	35	1	35	650	T2CW-L-1	10F~25F,29F~52F
	560	35	1	35	650	T2CW-K-2	10F~25F,29F~52F
560	35	1	35	650	T2CW-J-1	10F~25F,29F~52F	
ZS-KG2	360	35	2	70	450	T2CW-H-1	10F~25F,29F~52F
	360	35	1	35	450	T2CW-G-2	10F~25F,29F~52F
	360	35	1	35	450	T2CW-F-1	10F~25F,29F~52F
	360	35	1	35	450	T2CW-E-2	10F~25F,29F~52F
	360	35	2	70	450	T2CW-B-1	10F~25F,29F~52F
	360	35	2	70	450	T2CW-A-2	10F~25F,29F~52F
	360	35	1	35	450	T2CW-N-1	10F~25F,29F~52F
	360	35	2	70	450	T2CW-M-3	10F~25F,29F~52F
	360	35	1	35	450	T2CW-L-2	10F~25F,29F~52F
	360	35	1	35	450	T2CW-K-1	10F~25F,29F~52F
	360	35	1	35	450	T2CW-J-1	10F~25F,29F~52F
	360	35	2	70	450	T2CW-H-2	10F~25F,29F~52F
ZS-KG16	460	35	1	35	550	T2CW-M-3	10F~25F,29F~52F
ZS-KG24	310	35	1	35	400	T2CW-L-2	10F~25F,29F~52F
ZS-KG25	335	35	1	35	425	T2CW-K-1	10F~25F,29F~52F
	335	35	1	35	425	T2CW-J-1	10F~25F,29F~52F
名稱	框橫料扣蓋		制圖	邱紅	2019.04.10	修改	
材料	X85556		復核	謝永林	2019.04.12	日期	
顏色	EC-DG-S332054 (3塗)		批准			圖號	ZS-KG1-1



美特鋁質 有限公司
MIDI Aluminium Fabricator Ltd.

工程號

J-837

地盤

觀塘裕民坊

數據表參見：ZS-S01b-1

新增

地盤用

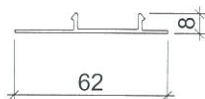
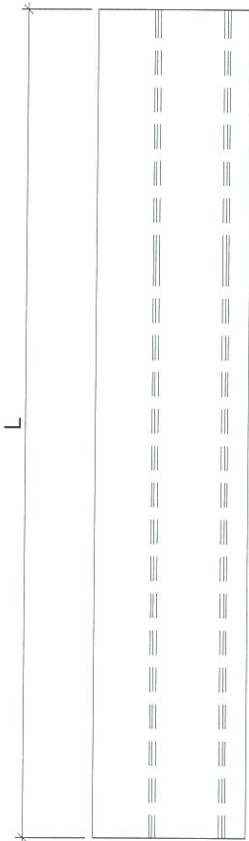

分格尺寸

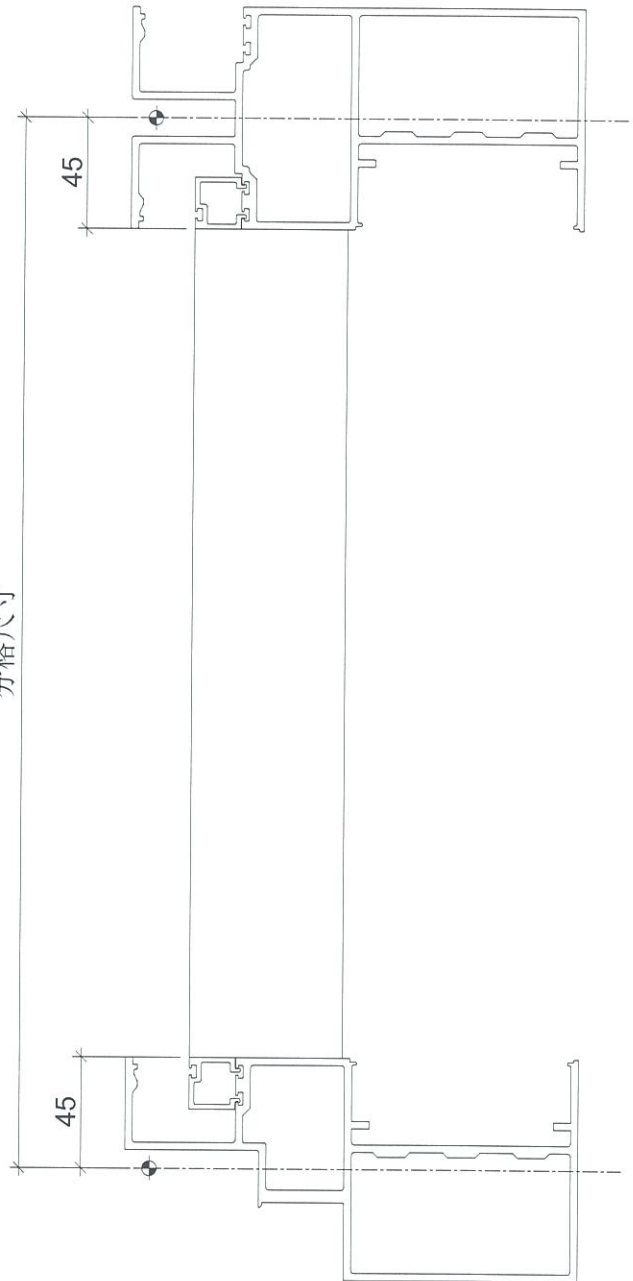

名稱	生梗企單玻扣蓋	制圖	邱紅	2019. 04. 10	修改			
材料	X85563	復核	謝永林	2019. 04. 12	日期			
顏色	EC-DG-S332054 (3塗)	批准			圖號	ZS-S01b		



美特鋁質 有限公司
MIDI Aluminium Fabricator Ltd.

拆圖參見：ZS-S01b

工程號	J-837	地盤	觀塘裕民坊
-----	-------	----	-------

新增

物料編號	L	層數	每層	總數量	分格尺寸	使用位置	樓層
ZS-S01b	810	35	3	105	900	T2CW-H-1	10F~25F,29F~52F
	810	35	2	70	900	T2CW-G-2	10F~25F,29F~52F
	810	35	1	35	900	T2CW-F-2	10F~25F,29F~52F
	810	35	2	70	900	T2CW-F-1	10F~25F,29F~52F
	810	35	1	35	900	T2CW-E-2	10F~25F,29F~52F
	810	35	1	35	900	T2CW-E-1	10F~25F,29F~52F
	810	35	1	35	900	T2CW-D-1	10F~25F,29F~52F
	810	35	1	35	900	T2CW-C-2	10F~25F,29F~52F
	810	35	1	35	900	T2CW-C-1	10F~25F,29F~52F
	810	35	3	105	900	T2CW-B-2	10F~25F,29F~52F
	810	35	1	35	900	T2CW-B-1	10F~25F,29F~52F
	810	35	2	70	900	T2CW-A-2	10F~25F,29F~52F
	810	35	3	105	900	T2CW-A-1	10F~25F,29F~52F
	810	35	1	35	900	T2CW-N-2	10F~25F,29F~52F
	810	35	1	35	900	T2CW-N-1	10F~25F,29F~52F
	810	35	1	35	900	T2CW-M-3	10F~25F,29F~52F
	810	35	2	70	900	T2CW-M-2	10F~25F,29F~52F
	810	35	1	35	900	T2CW-M-1	10F~25F,29F~52F
	810	35	1	35	900	T2CW-L-2	10F~25F,29F~52F
	810	35	1	35	900	T2CW-L-1	10F~25F,29F~52F
	810	35	2	70	900	T2CW-K-1	10F~25F,29F~52F
810	35	2	70	900	T2CW-J-1	10F~25F,29F~52F	
810	35	1	35	900	T2CW-H-2	10F~25F,29F~52F	
		合計：		1225			

名稱	生梗企單玻扣蓋	制圖	邱紅	2019.04.10	修改		
材料	X85563	復核	謝永林	2019.04.12	日期		
顏色	EC-DG-S332054 (3塗)	批准			圖號	ZS-S01b-1	

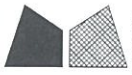

美特鋁質 有限公司
MIDI Aluminium Fabricator Ltd.

工程號

J-837

地盤

觀塘裕民坊

數據表參見：ZS-S01bR-1

新增

地盤用

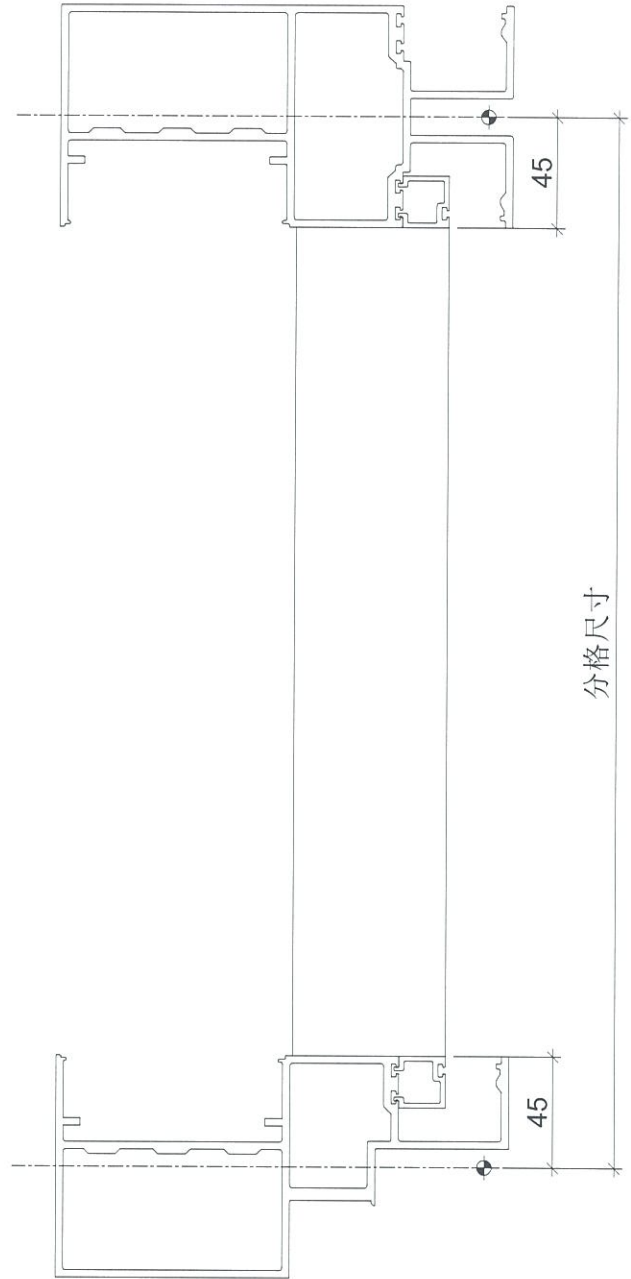
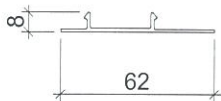
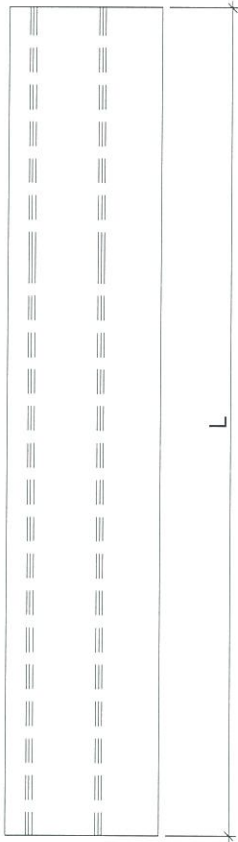

名稱	生梗企單玻扣蓋	制圖	邱紅	2019. 04. 10	修改		
材料	X85563	復核	謝永林	2019. 04. 12	日期		
顏色	EC-DG-S332054 (3塗)	批准			圖號	ZS-S01bR	



美特鋁質 有限公司
MIDI Aluminium Fabricator Ltd.

拆圖參見：ZS-S01bR

工程號	J-837	地盤	觀塘裕民坊
-----	-------	----	-------

新增

物料編號	L	層數	每層	總數量	分格尺寸	使用位置	樓層
ZS-S01bR	810	35	3	105	900	T2CW-H-1	10F~25F,29F~52F
	810	35	3	105	900	T2CW-G-2	10F~25F,29F~52F
	810	35	1	35	900	T2CW-F-2	10F~25F,29F~52F
	810	35	1	35	900	T2CW-F-1	10F~25F,29F~52F
	810	35	2	70	900	T2CW-E-2	10F~25F,29F~52F
	810	35	1	35	900	T2CW-E-1	10F~25F,29F~52F
	810	35	1	35	900	T2CW-D-1	10F~25F,29F~52F
	810	35	1	35	900	T2CW-C-2	10F~25F,29F~52F
	810	35	1	35	900	T2CW-C-1	10F~25F,29F~52F
	810	35	3	105	900	T2CW-B-2	10F~25F,29F~52F
	810	35	2	70	900	T2CW-B-1	10F~25F,29F~52F
	810	35	1	35	900	T2CW-A-2	10F~25F,29F~52F
	810	35	3	105	900	T2CW-A-1	10F~25F,29F~52F
	810	35	2	70	900	T2CW-N-2	10F~25F,29F~52F
	810	35	1	35	900	T2CW-N-1	10F~25F,29F~52F
	810	35	2	70	900	T2CW-M-3	10F~25F,29F~52F
	810	35	2	70	900	T2CW-M-2	10F~25F,29F~52F
	810	35	1	35	900	T2CW-M-1	10F~25F,29F~52F
	810	35	1	35	900	T2CW-L-2	10F~25F,29F~52F
	810	35	1	35	900	T2CW-K-2	10F~25F,29F~52F
810	35	2	70	900	T2CW-K-1	10F~25F,29F~52F	
810	35	3	105	900	T2CW-J-1	10F~25F,29F~52F	
810	35	1	35	900	T2CW-H-2	10F~25F,29F~52F	
		合計：		1365			

名稱	生梗企單玻扣蓋	制圖	邱紅	2019.04.10	修改		
材料	X85563	復核	謝永林	2019.04.12	日期		
顏色	EC-DG-S332054 (3塗)	批准			圖號	ZS-S01bR-1	



美特鋁質 有限公司
MIDI Aluminium Fabricator Ltd.

數據表參見：ZS-S01d-1

工程號

J-837

地盤

觀塘裕民坊

新增

地盤用

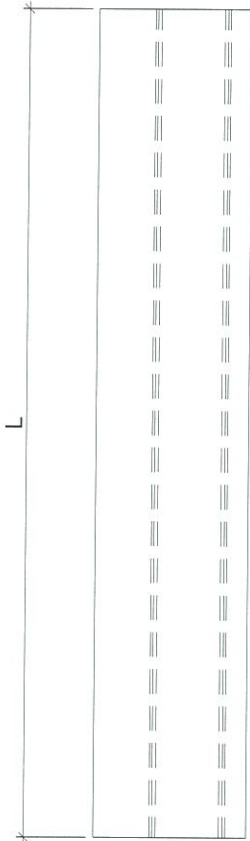

分格尺寸

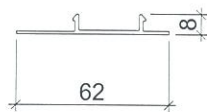
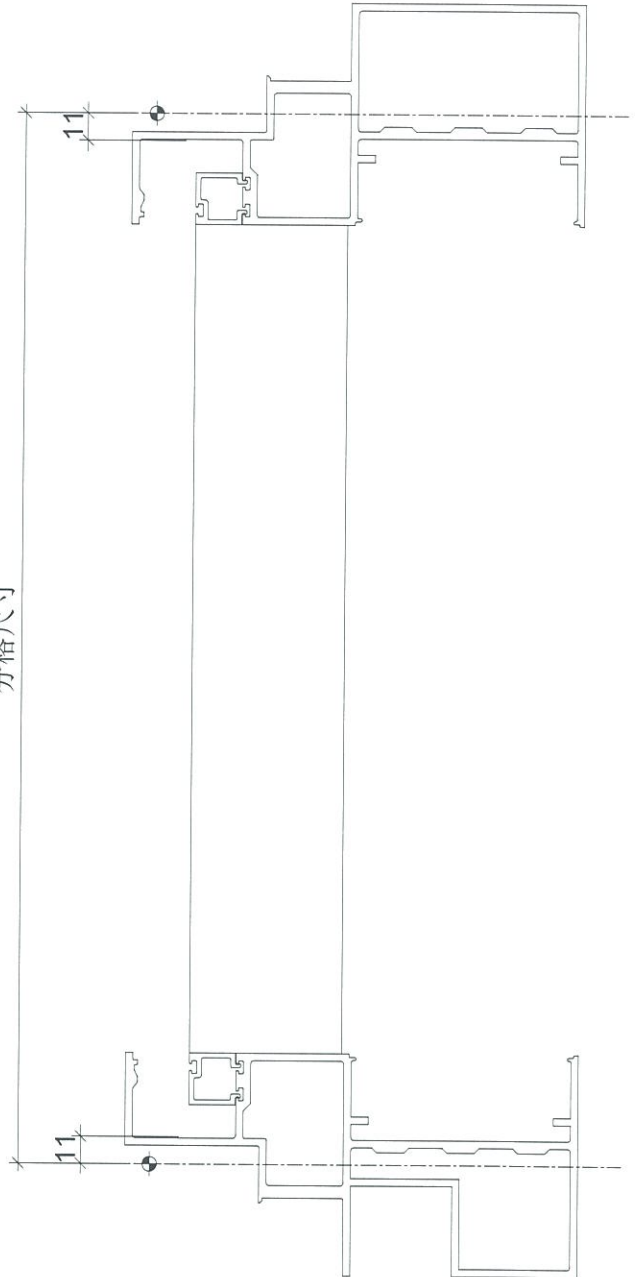

名稱	生梗企單玻扣蓋	制圖	邱紅	2019. 04. 10	修改			
材料	X85563	復核	謝永林	2019. 04. 12	日期			
顏色	EC-DG-S332054 (3塗)	批准			圖號	ZS-S01d		



美特鋁質 有限公司
MIDI Aluminium Fabricator Ltd.

拆圖參見：ZS-S01d

新增

工程號	J-837	地盤	觀塘裕民坊
-----	-------	----	-------

物料編號	L	層數	每層	總數量	分格尺寸	使用位置	樓層
ZS-S01d	480	35	2	70	570	T2CW-H-1	10F~25F,29F~52F
	480	35	2	70	570	T2CW-G-2	10F~25F,29F~52F
	480	35	1	35	570	T2CW-F-2	10F~25F,29F~52F
	480	35	1	35	570	T2CW-F-1	10F~25F,29F~52F
	480	35	1	35	570	T2CW-E-2	10F~25F,29F~52F
	480	35	1	35	570	T2CW-E-1	10F~25F,29F~52F
	480	35	1	35	570	T2CW-D-1	10F~25F,29F~52F
	480	35	1	35	570	T2CW-C-1	10F~25F,29F~52F
	480	35	2	70	570	T2CW-B-2	10F~25F,29F~52F
	480	35	2	70	570	T2CW-A-1	10F~25F,29F~52F
	480	35	1	35	570	T2CW-M-2	10F~25F,29F~52F
	480	35	1	35	570	T2CW-M-1	10F~25F,29F~52F
	480	35	2	70	570	T2CW-L-2	10F~25F,29F~52F
	480	35	2	70	570	T2CW-K-1	10F~25F,29F~52F
	480	35	2	70	570	T2CW-J-1	10F~25F,29F~52F
		合計：		770			

名稱	生梗企單玻扣蓋	制圖	邱紅	2019.04.10	修改		
材料	X85563	復核	謝永林	2019.04.12	日期		
顏色	EC-DG-S332054 (3塗)	批准			圖號	ZS-S01d-1	



美特鋁質 有限公司
MIDI Aluminium Fabricator Ltd.

工程號 J-837 地盤 觀塘裕民坊

數據表參見：ZS-S01dR-1

新增

地盤用

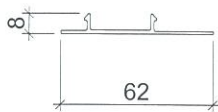
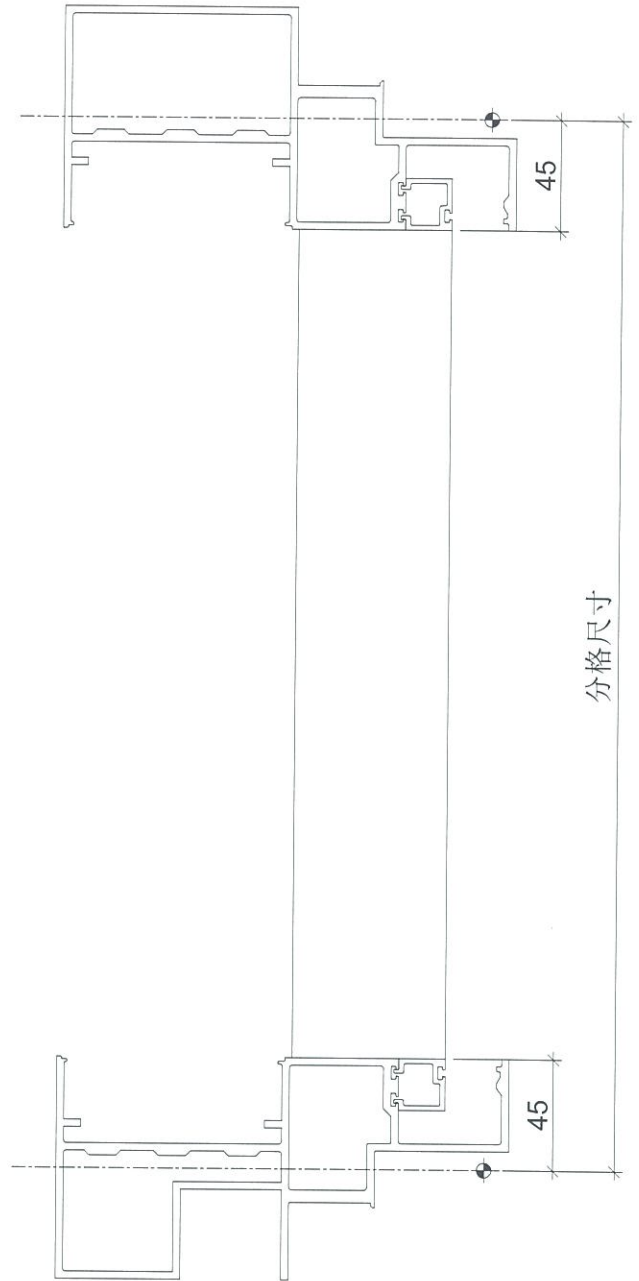
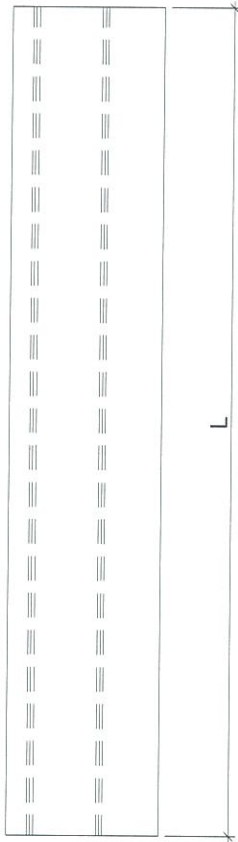

名稱	生梗企單玻扣蓋	制圖	邱紅	2019.04.10	修改		
材料	X85563	復核	謝永林	2019.04.12	日期		
顏色	EC-DG-S332054 (3塗)	批准			圖號	ZS-S01dR	

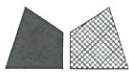

美特鋁質 有限公司
MIDI Aluminium Fabricator Ltd.

拆圖參見：ZS-S01dR

工程號 J-837 地盤 觀塘裕民坊

新增

物料編號	L	層數	每層	總數量	分格尺寸	使用位置	樓層
ZS-S01dR	480	35	2	70	570	T2CW-H-1	10F~25F,29F~52F
	480	35	2	70	570	T2CW-G-2	10F~25F,29F~52F
	480	35	1	35	570	T2CW-F-2	10F~25F,29F~52F
	480	35	1	35	570	T2CW-F-1	10F~25F,29F~52F
	480	35	1	35	570	T2CW-E-2	10F~25F,29F~52F
	480	35	1	35	570	T2CW-E-1	10F~25F,29F~52F
	480	35	1	35	570	T2CW-D-1	10F~25F,29F~52F
	480	35	1	35	570	T2CW-C-1	10F~25F,29F~52F
	480	35	2	70	570	T2CW-B-2	10F~25F,29F~52F
	480	35	2	70	570	T2CW-A-1	10F~25F,29F~52F
	480	35	1	35	570	T2CW-M-2	10F~25F,29F~52F
	480	35	1	35	570	T2CW-M-1	10F~25F,29F~52F
	480	35	2	70	570	T2CW-L-2	10F~25F,29F~52F
	480	35	2	70	570	T2CW-K-1	10F~25F,29F~52F
	480	35	2	70	570	T2CW-J-1	10F~25F,29F~52F
合計：			770				

名稱	生梗企單玻扣蓋	制圖	邱紅	2019.04.10	修改		
材料	X85563	復核	謝永林	2019.04.12	日期		
顏色	EC-DG-S332054 (3塗)	批准			圖號	ZS-S01dR-1	



美特鋁質 有限公司
MIDI Aluminium Fabricator Ltd.

數據表參見：ZS-BG1-1

工程號 J-837 地盤 觀塘裕民坊

新增

地盤用

室外

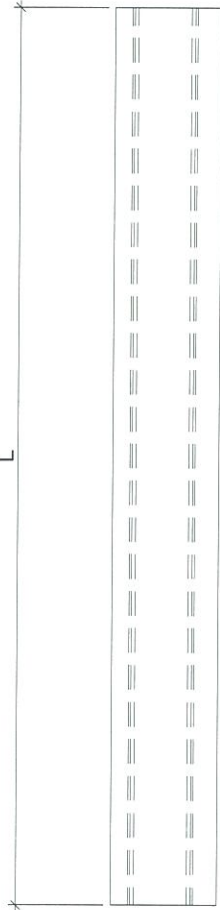

分格尺寸

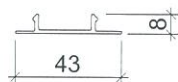

名稱	生梗企雙玻扣蓋	制圖	邱紅	2019.04.10	修改			
材料	X85564	復核	謝永林	2019.04.12	日期			
顏色	EC-DG-S332054 (3塗)	批准			圖號	ZS-BG1		



美特鋁質 有限公司
MIDI Aluminium Fabricator Ltd.

拆圖參見：ZS-BG1

工程號 J-837 地盤 觀塘裕民坊

新增

物料編號	L	層數	每層	總數	分格尺寸	使用位置	樓層
ZS-BG1	780	35	4	140	870	T2CW-H-1	10F~25F,29F~52F
	780	35	3	105	870	T2CW-G-2	10F~25F,29F~52F
	780	35	1	35	870	T2CW-F-2	10F~25F,29F~52F
	780	35	2	70	870	T2CW-F-1	10F~25F,29F~52F
	780	35	2	70	870	T2CW-E-2	10F~25F,29F~52F
	780	35	1	35	870	T2CW-E-1	10F~25F,29F~52F
	780	35	1	35	870	T2CW-D-1	10F~25F,29F~52F
	780	35	2	70	870	T2CW-C-2	10F~25F,29F~52F
	780	35	1	35	870	T2CW-C-1	10F~25F,29F~52F
	780	35	4	140	870	T2CW-B-2	10F~25F,29F~52F
	780	35	2	70	870	T2CW-B-1	10F~25F,29F~52F
	780	35	2	70	870	T2CW-A-2	10F~25F,29F~52F
	780	35	4	140	870	T2CW-A-1	10F~25F,29F~52F
	780	35	2	70	870	T2CW-N-2	10F~25F,29F~52F
	780	35	1	35	870	T2CW-N-1	10F~25F,29F~52F
	780	35	3	105	870	T2CW-M-3	10F~25F,29F~52F
	780	35	3	105	870	T2CW-M-2	10F~25F,29F~52F
	780	35	1	35	870	T2CW-M-1	10F~25F,29F~52F
	780	35	2	70	870	T2CW-L-2	10F~25F,29F~52F
	780	35	1	35	870	T2CW-L-1	10F~25F,29F~52F
	780	35	1	35	870	T2CW-K-2	10F~25F,29F~52F
	780	35	2	70	870	T2CW-K-1	10F~25F,29F~52F
780	35	3	105	870	T2CW-J-1	10F~25F,29F~52F	
780	35	2	70	870	T2CW-H-2	10F~25F,29F~52F	
合計：				1750			

名稱	生梗企雙玻扣蓋	制圖	邱紅	2019.04.10	修改		
材料	X85564	復核	謝永林	2019.04.12	日期		
顏色	EC-DG-S332054 (3塗)	批准			圖號	ZS-BG1-1	



美特鋁質 有限公司
MIDI Aluminium Fabricator Ltd.

工程號

J-837

地盤

觀塘裕民坊

數據表參見：ZS-BG1R-1

新增

地盤用

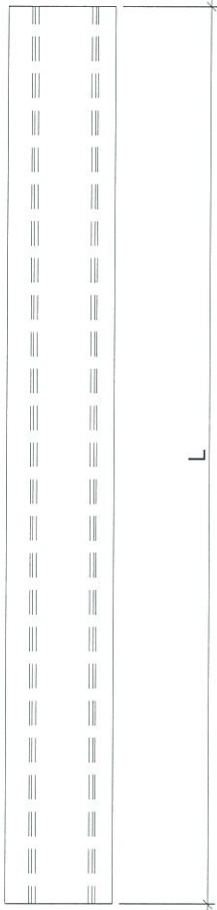

室外

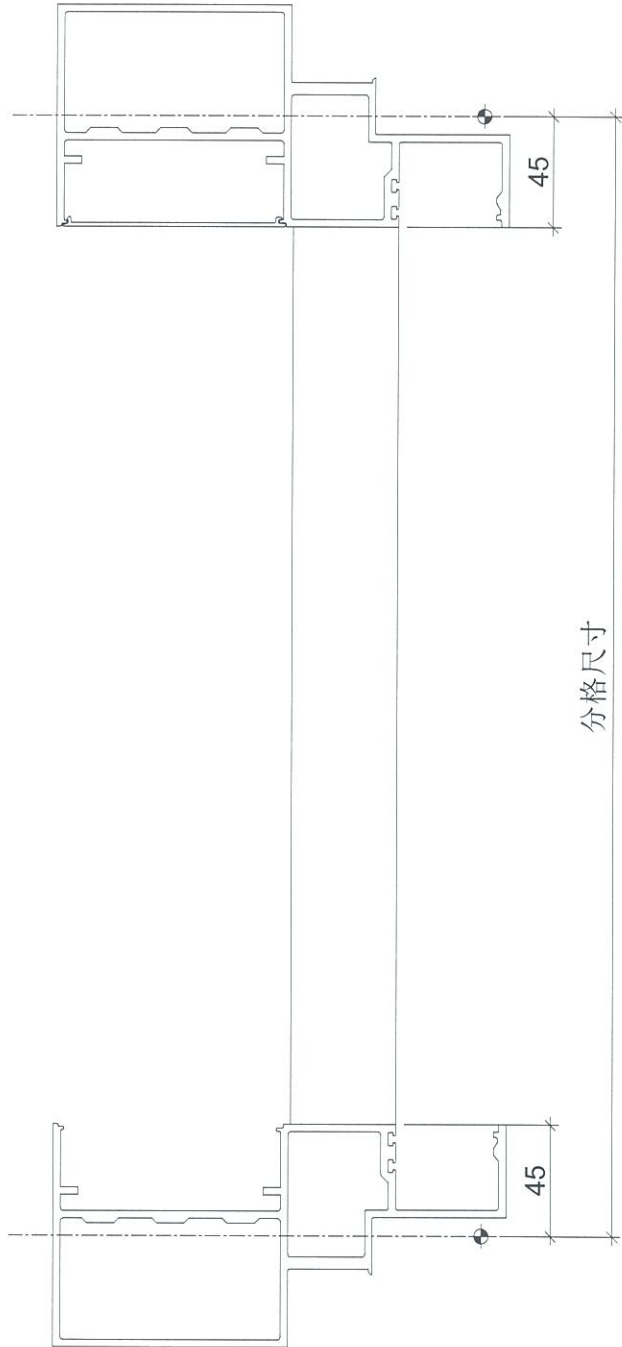

分格尺寸

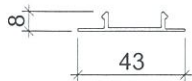

名稱	生梗企雙玻扣蓋	制圖	邱紅	2019. 04. 10	修改			
材料	X85564	復核	謝永林	2019. 04. 12	日期			
顏色	EC-DG-S332054 (3塗)	批准			圖號	ZS-BG1R		



美特鋁質 有限公司
MIDI Aluminium Fabricator Ltd.

拆圖參見：ZS-BG1R

工程號	J-837	地盤	觀塘裕民坊
-----	-------	----	-------

新增

物料編號	L	層數	每層	總數	分格尺寸	使用位置	樓層
ZS-BG1R	780	35	4	140	870	T2CW-H-1	10F~25F,29F~52F
	780	35	3	105	870	T2CW-G-2	10F~25F,29F~52F
	780	35	1	35	870	T2CW-F-2	10F~25F,29F~52F
	780	35	2	70	870	T2CW-F-1	10F~25F,29F~52F
	780	35	2	70	870	T2CW-E-2	10F~25F,29F~52F
	780	35	1	35	870	T2CW-E-1	10F~25F,29F~52F
	780	35	1	35	870	T2CW-D-1	10F~25F,29F~52F
	780	35	2	70	870	T2CW-C-2	10F~25F,29F~52F
	780	35	1	35	870	T2CW-C-1	10F~25F,29F~52F
	780	35	4	140	870	T2CW-B-2	10F~25F,29F~52F
	780	35	2	70	870	T2CW-B-1	10F~25F,29F~52F
	780	35	2	70	870	T2CW-A-2	10F~25F,29F~52F
	780	35	4	140	870	T2CW-A-1	10F~25F,29F~52F
	780	35	2	70	870	T2CW-N-2	10F~25F,29F~52F
	780	35	1	35	870	T2CW-N-1	10F~25F,29F~52F
	780	35	3	105	870	T2CW-M-3	10F~25F,29F~52F
	780	35	3	105	870	T2CW-M-2	10F~25F,29F~52F
	780	35	1	35	870	T2CW-M-1	10F~25F,29F~52F
	780	35	2	70	870	T2CW-L-2	10F~25F,29F~52F
	780	35	1	35	870	T2CW-L-1	10F~25F,29F~52F
	780	35	1	35	870	T2CW-K-2	10F~25F,29F~52F
	780	35	2	70	870	T2CW-K-1	10F~25F,29F~52F
780	35	3	105	870	T2CW-J-1	10F~25F,29F~52F	
780	35	2	70	870	T2CW-H-2	10F~25F,29F~52F	
		合計：		1750			

名稱	生梗企雙玻扣蓋	制圖	邱紅	2019.04.10	修改		
材料	X85564	復核	謝永林	2019.04.12	日期		
顏色	EC-DG-S332054 (3塗)	批准			圖號	ZS-BG1R-1	

註明：因圖紙空間有限“*”代
表ZS-

此位置圖只表達以下型材：
玻璃扣蓋，框橫料扣蓋

新增

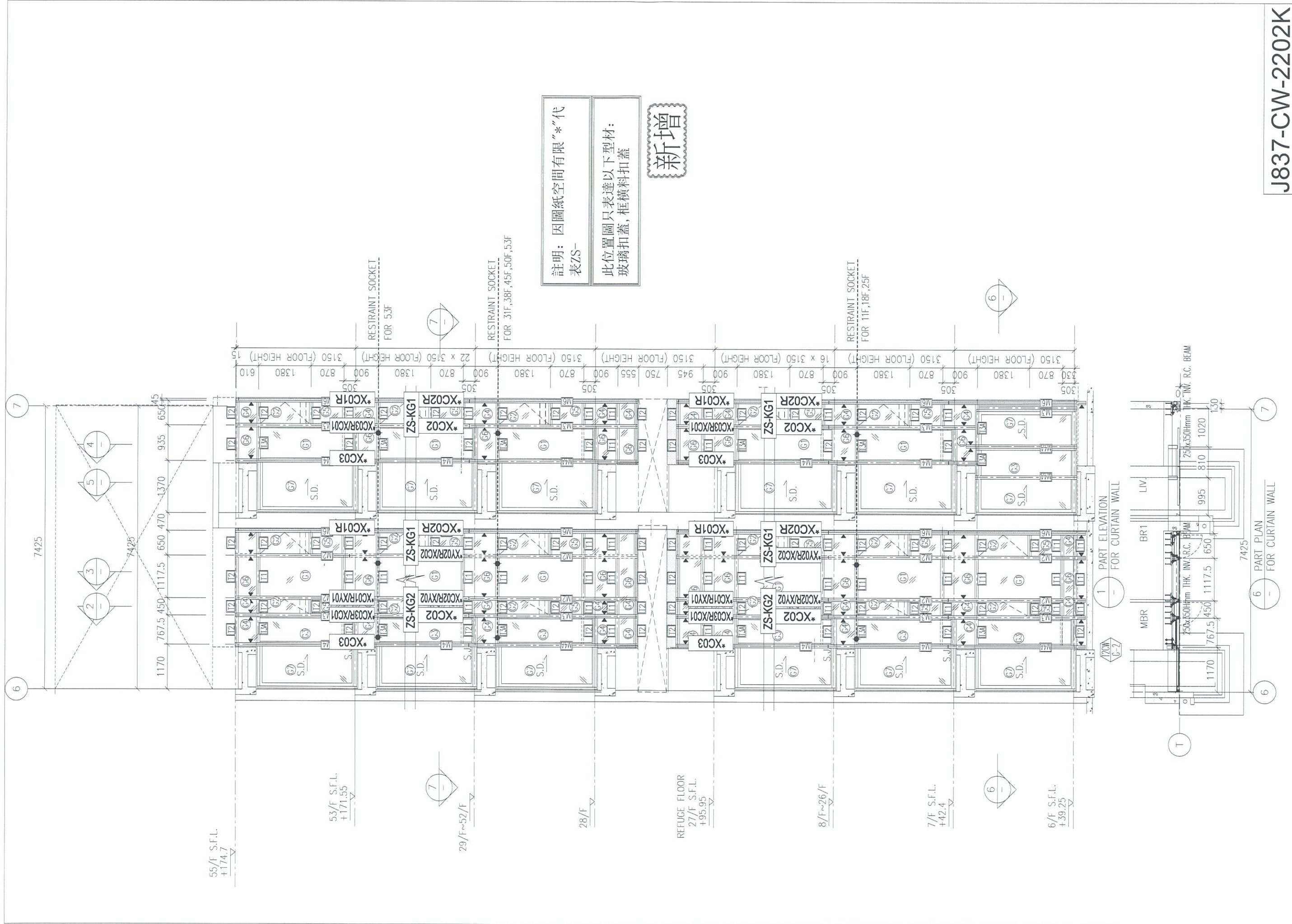

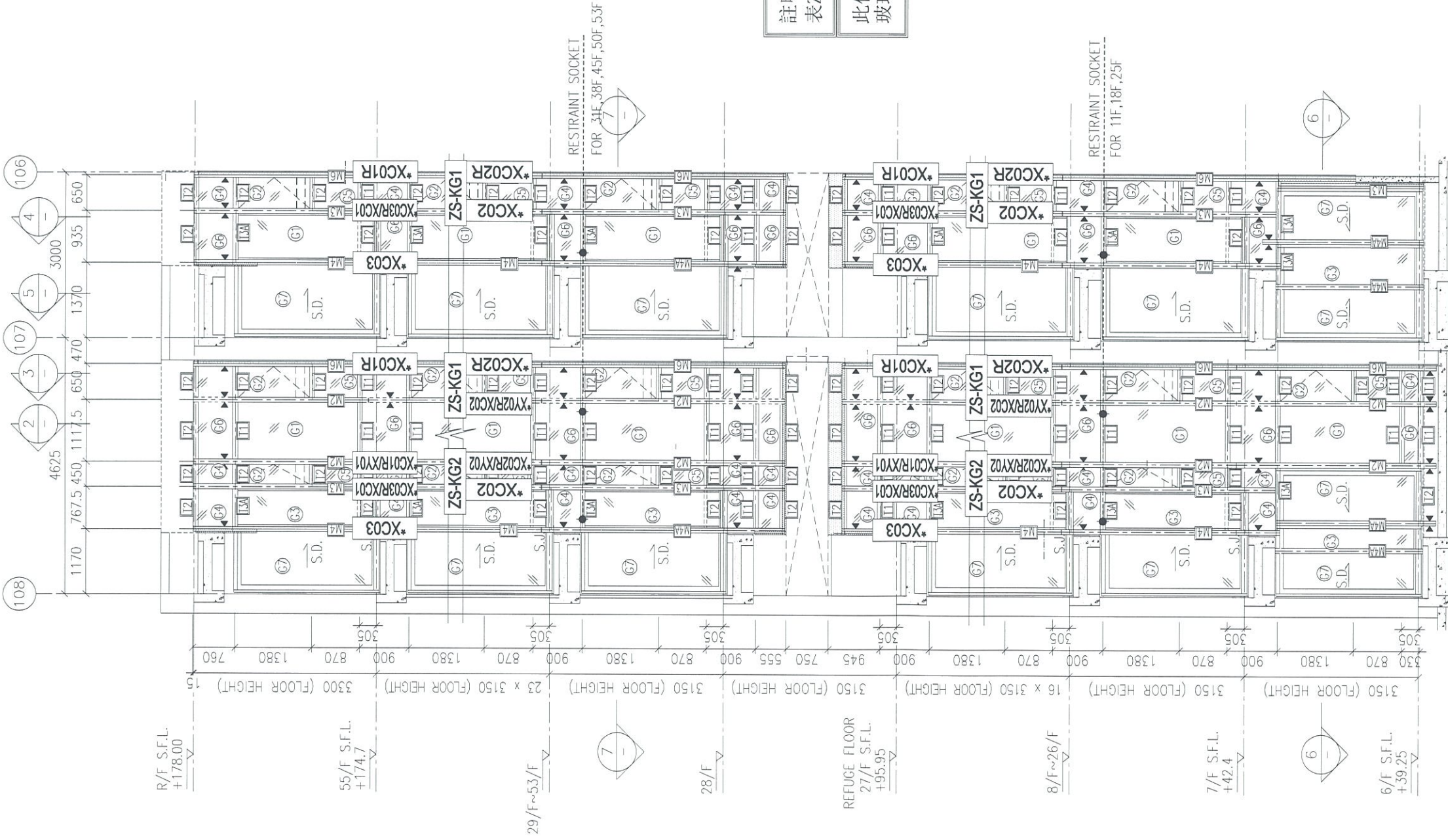

註明：因圖紙空間有限“*”代
表ZS-

此位置圖只表達以下型材：
玻璃扣蓋，框橫料扣蓋

新增

RESTRAINT SOCKET
FOR 34F, 38F, 45F, 50F, 53F

RESTRAINT SOCKET
FOR 11F, 18F, 25F

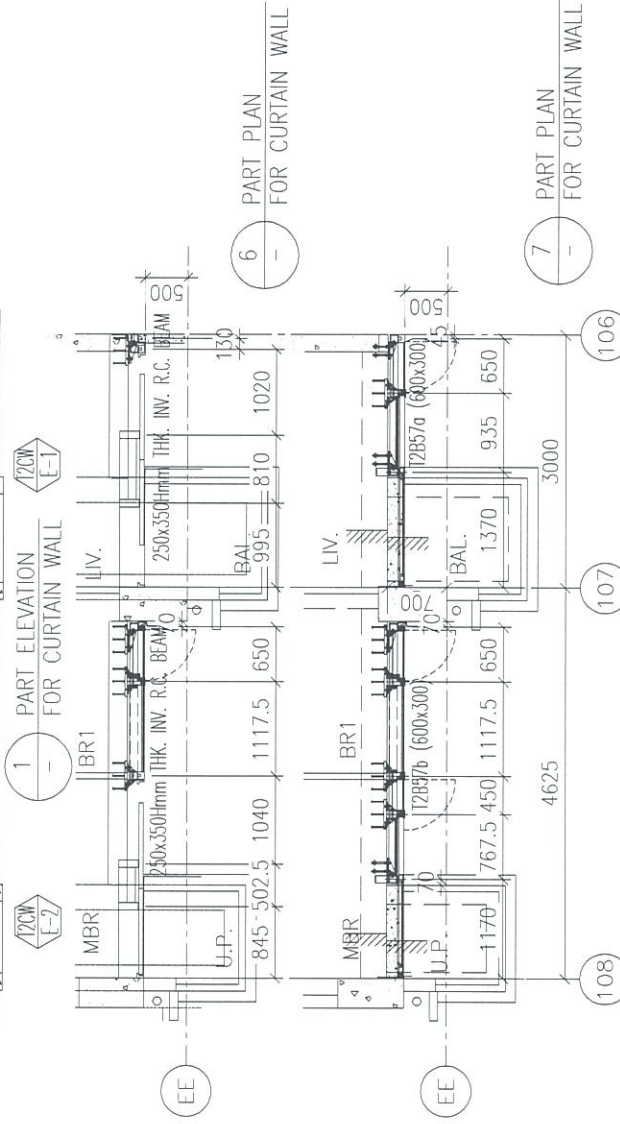

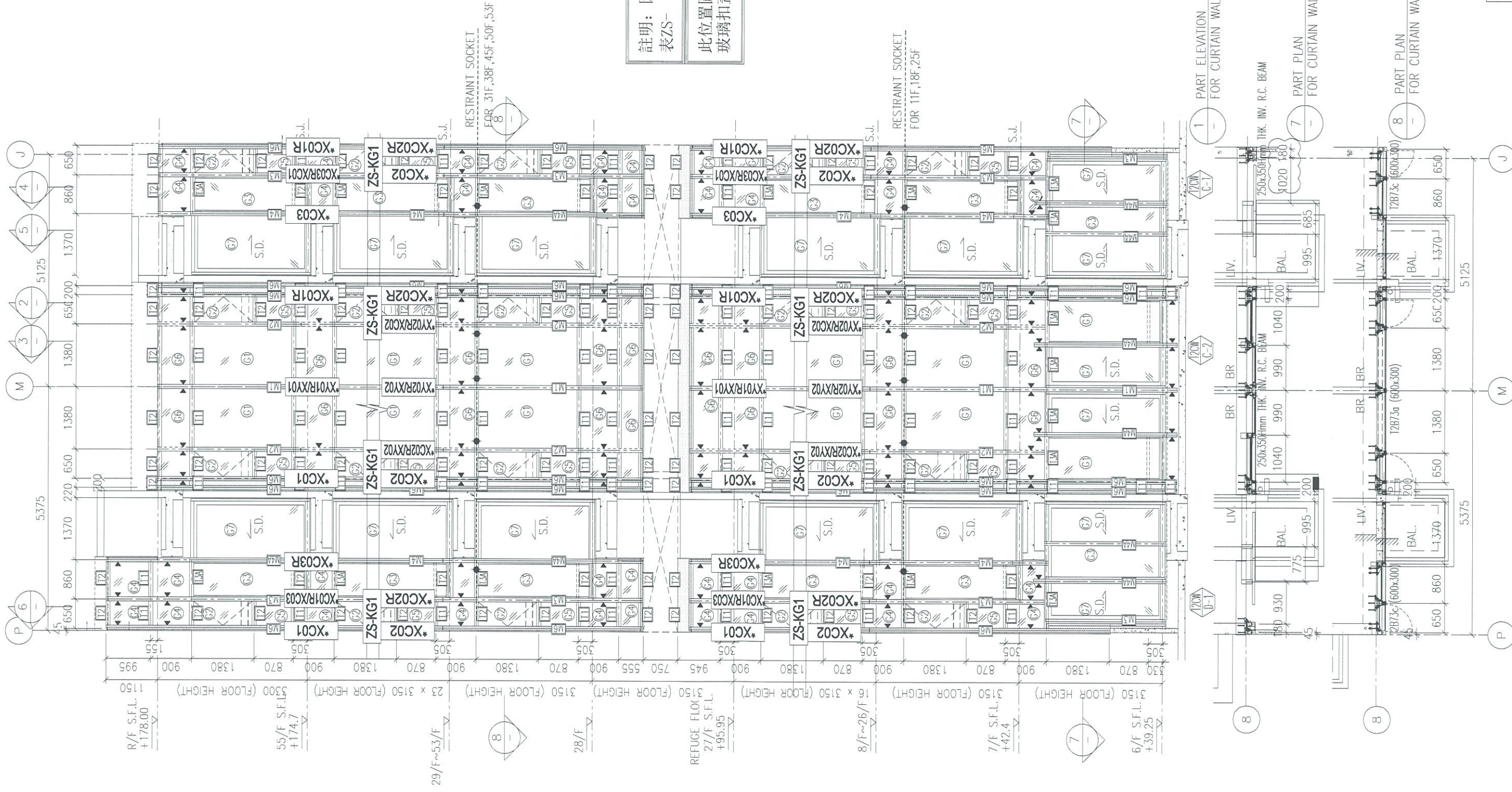

註明：因圖紙空間有限“*”代
表ZS-

此位置圖只表達以下型材：
玻璃扣蓋，框橫料扣蓋

新增

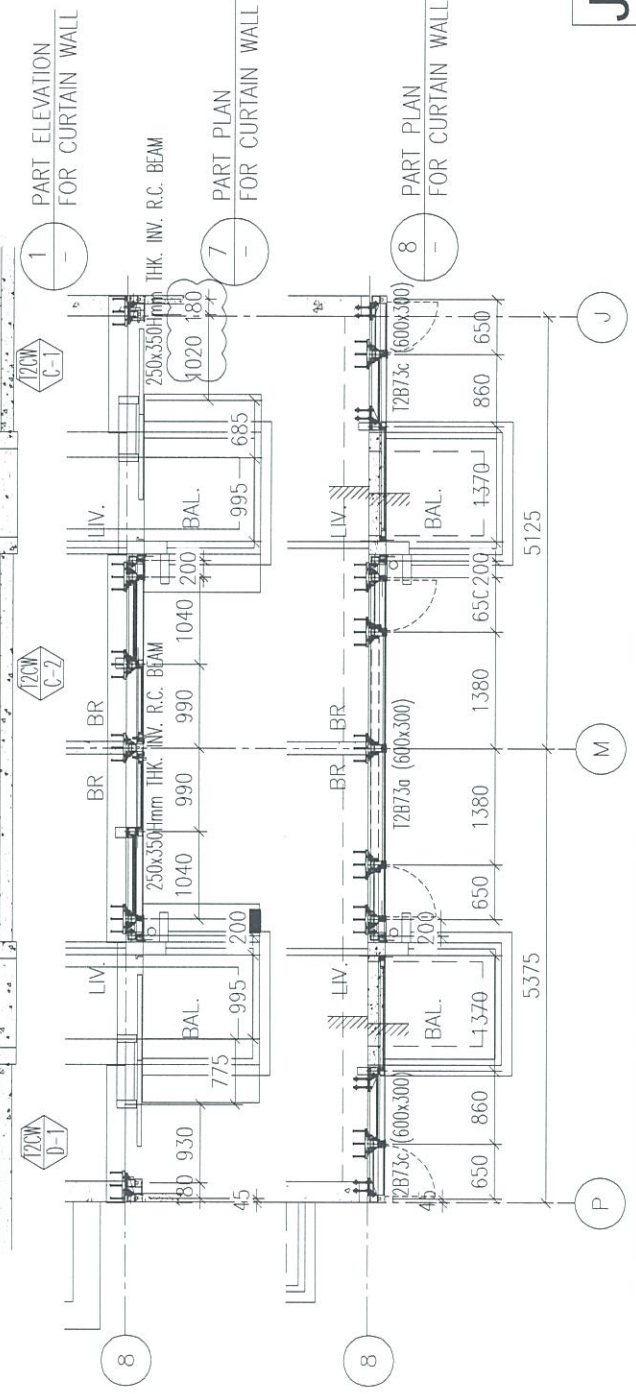

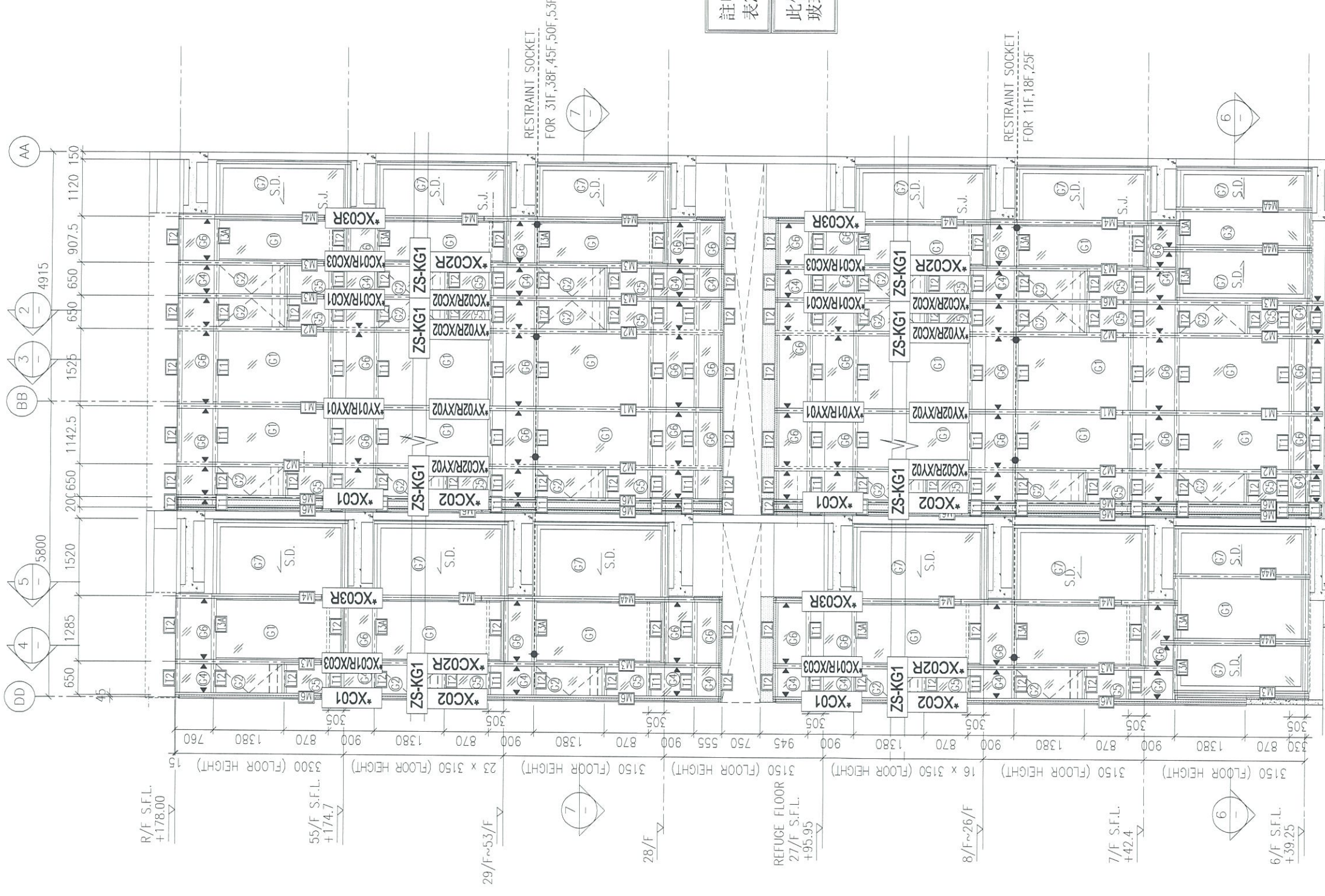

註明：因圖紙空間有限“*”代
表ZS-

此位置圖只表達以下型材：
玻璃扣蓋，框橫料扣蓋

新增

RESTRAINT SOCKET
FOR 31F, 38F, 45F, 50F, 53F

RESTRAINT SOCKET
FOR 11F, 18F, 25F

R/F S.F.L.
+178.00

55/F S.F.L.
+174.7

29/F ~53/F

28/F

REFUGE FLOOR
27/F S.F.L.
+95.95

8/F ~26/F

7/F S.F.L.
+42.4

6/F S.F.L.
+39.25

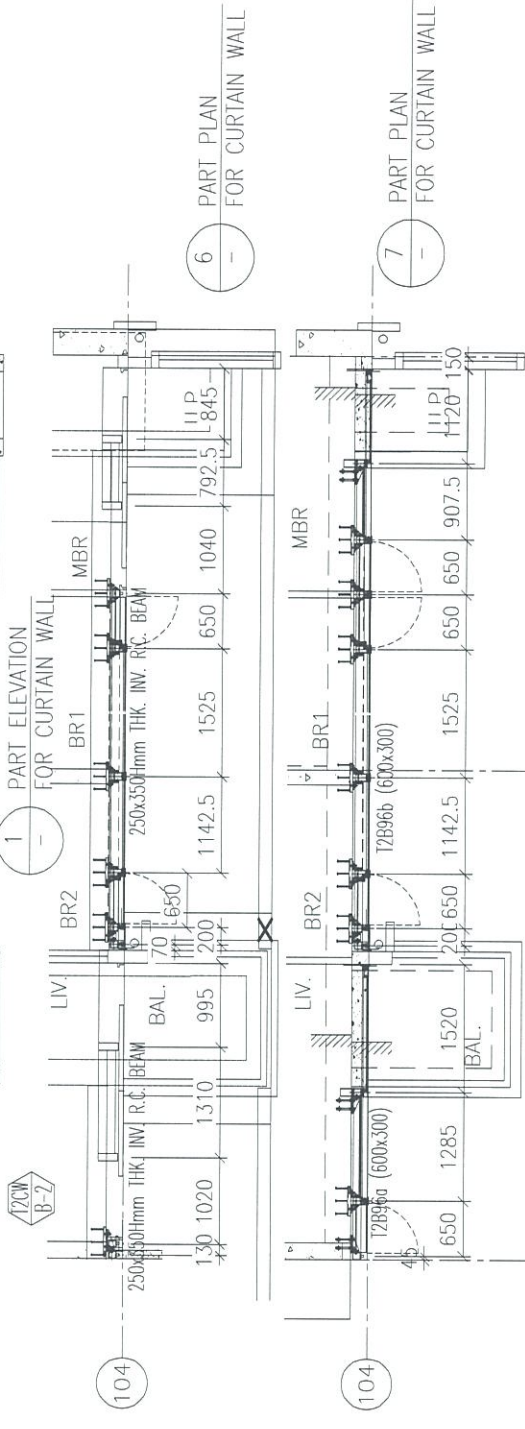

6 PART PLAN
FOR CURTAIN WALL

7 PART PLAN
FOR CURTAIN WALL

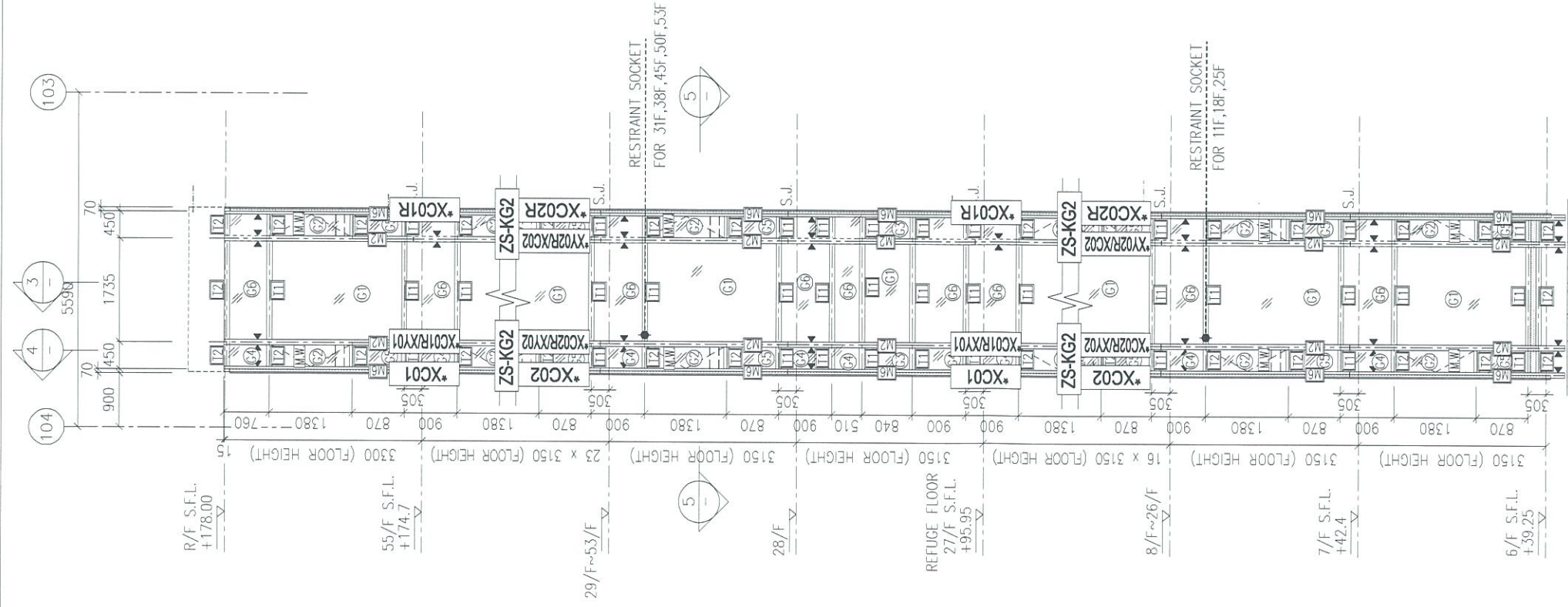

1 PART ELEVATION FOR CURTAIN WALL

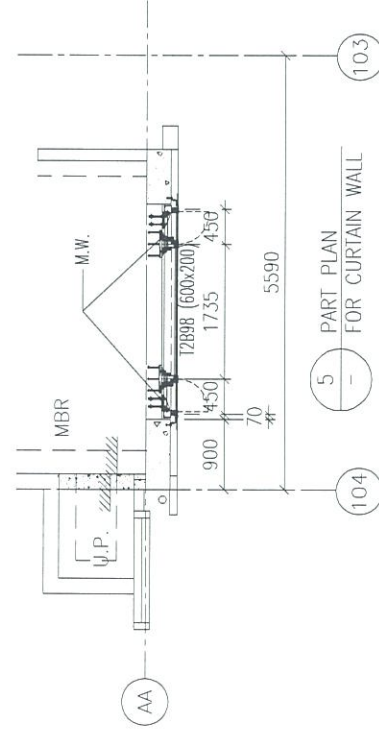

5 PART PLAN FOR CURTAIN WALL

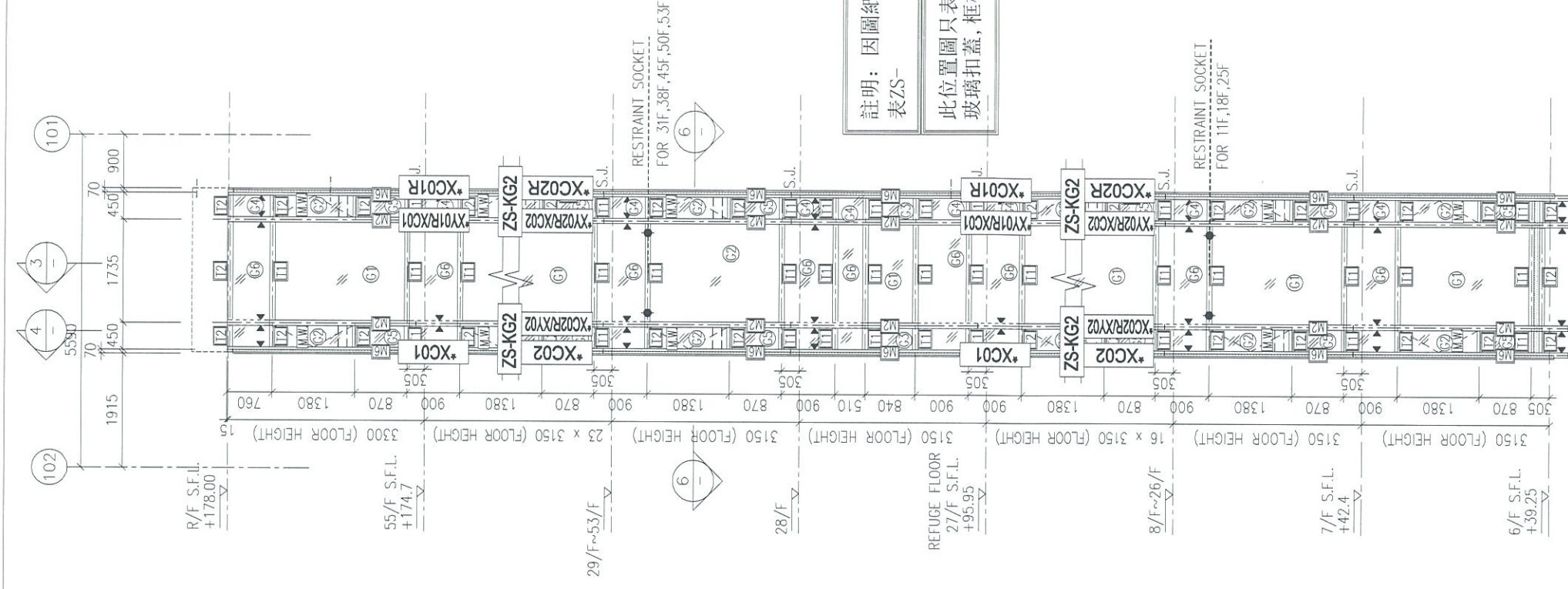

2 PART ELEVATION FOR CURTAIN WALL

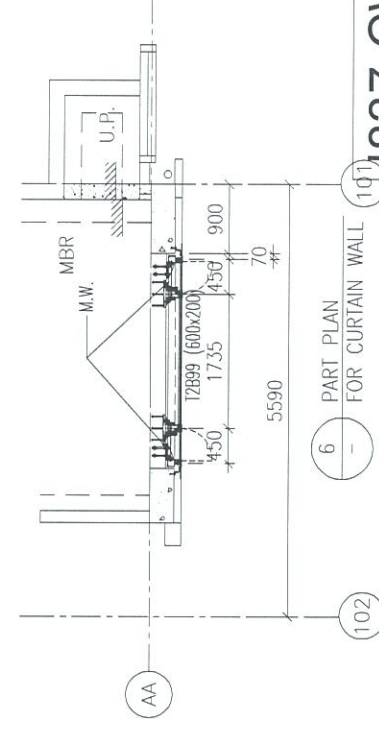

6 PART PLAN FOR CURTAIN WALL

註明：因圖紙空間有限“*”代
表ZS-

此位置圖只表達以下型材：
玻璃扣蓋，框橫料扣蓋

新增

註明：因圖紙空間有限“*”代
表ZS-

此位置圖只表達以下型材：
玻璃扣蓋，框橫料扣蓋

新增

RESTRAINT SOCKET
FOR 31F,38F,45F,50F,53F

RESTRAINT SOCKET
FOR 11F,18F,25F

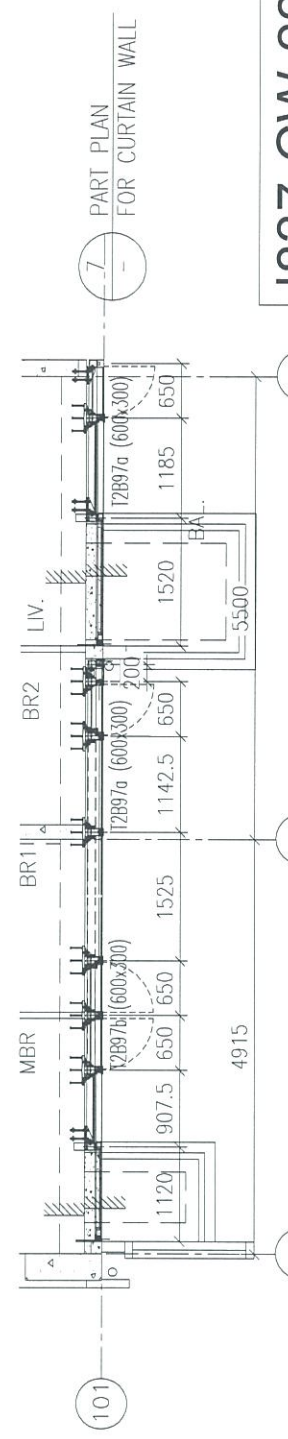
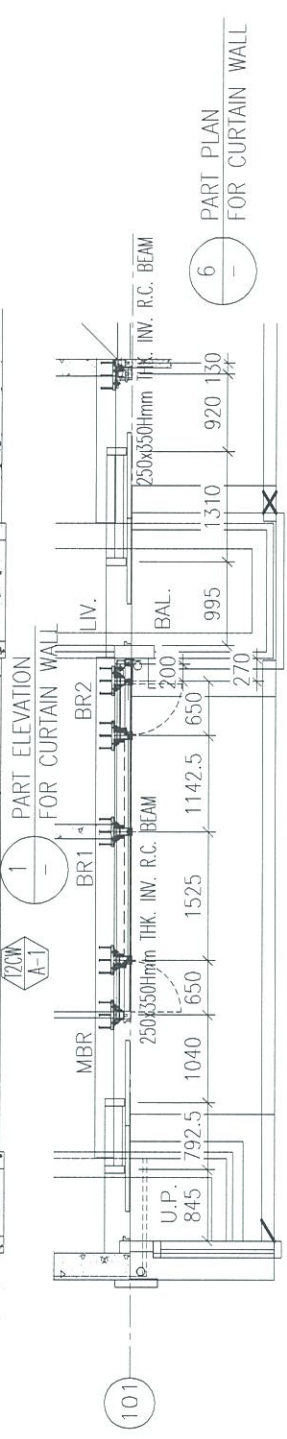
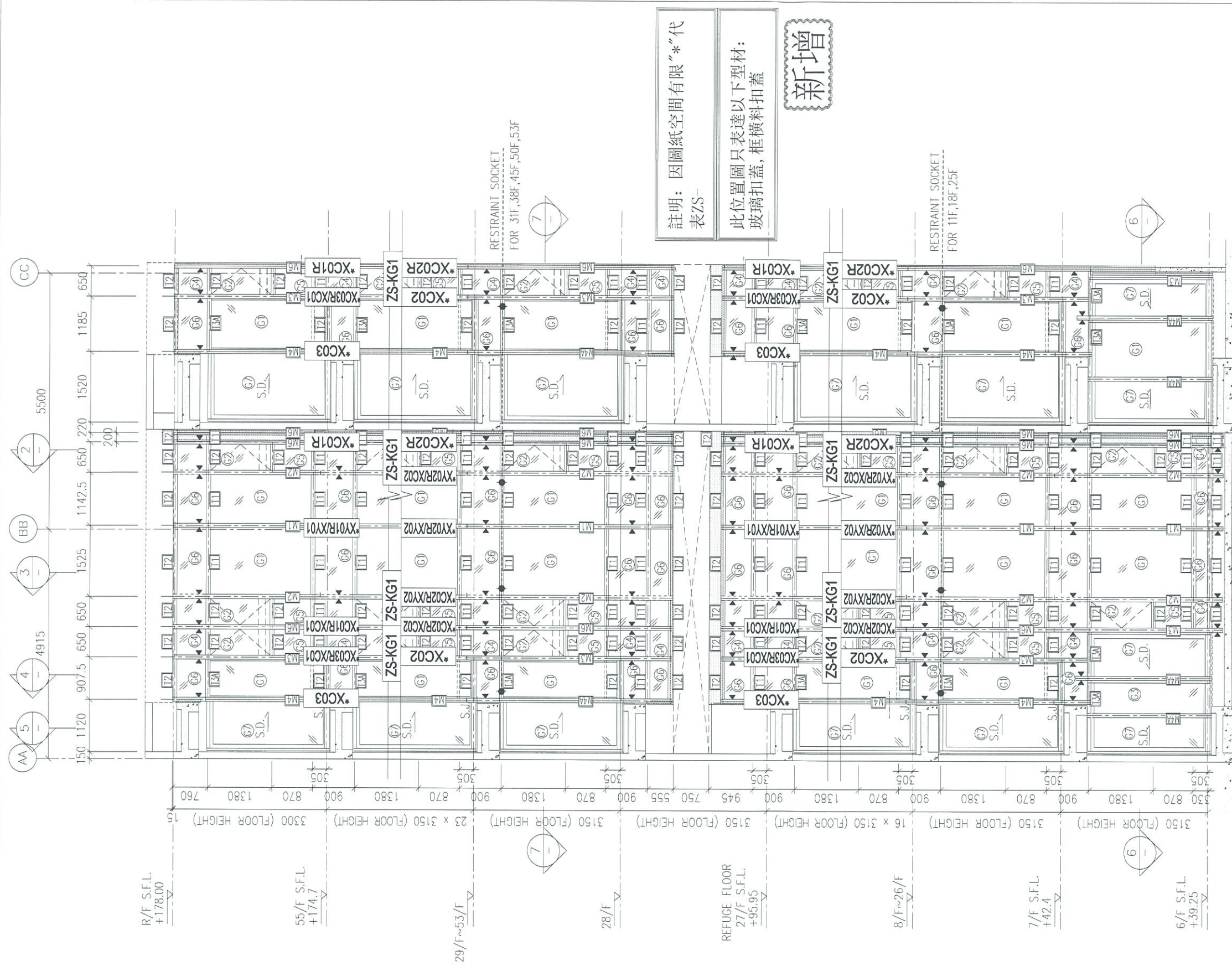

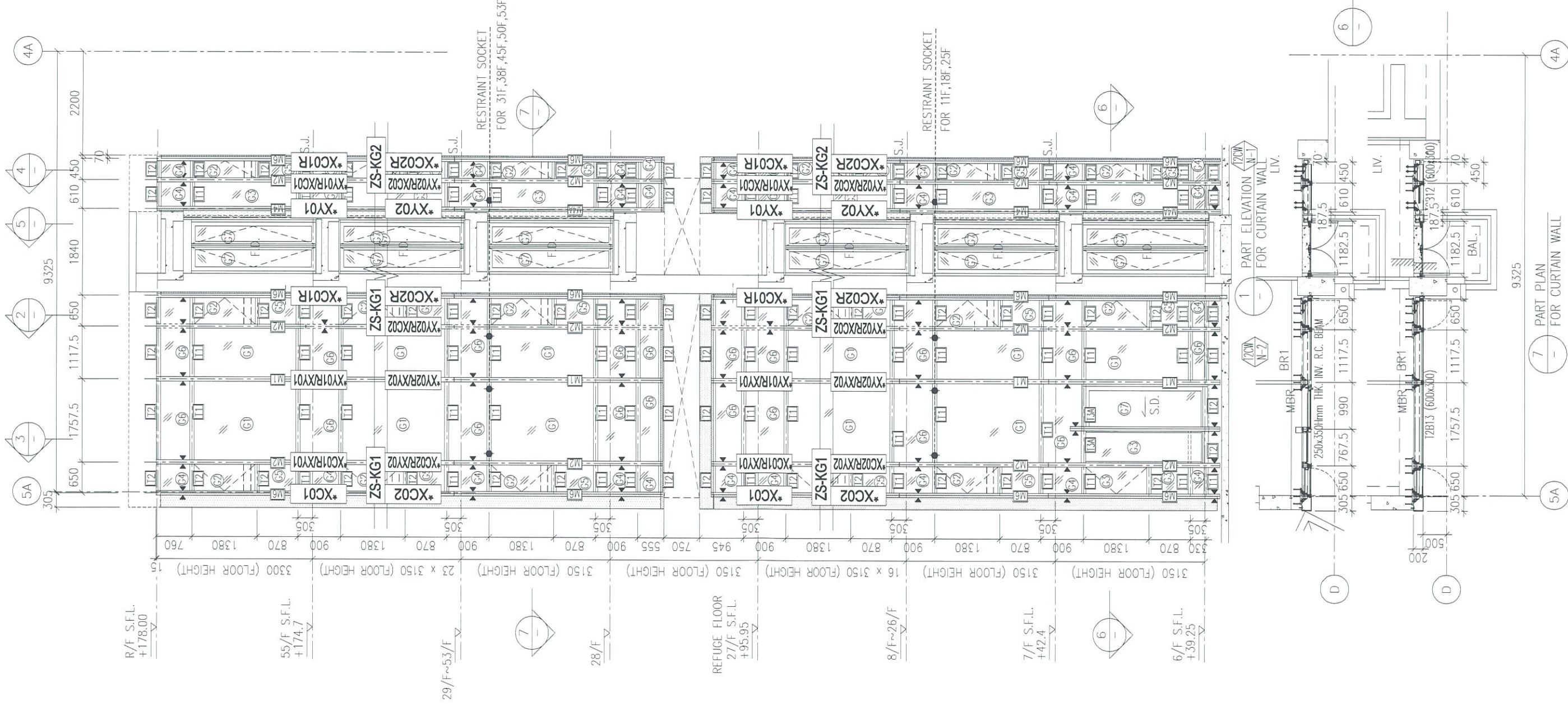

R/F S.F.L.
+178.00

55/F S.F.L.
+174.7

29/F~53/F

28/F

REFUGE FLOOR
27/F S.F.L.
+95.95

8/F~26/F

7/F S.F.L.
+42.4

6/F S.F.L.
+39.25

註明：因圖紙空間有限“*”代
表ZS-

此位置圖只表達以下型材：
玻璃扣蓋，框橫料扣蓋

新增

RESTRAINT SOCKET
FOR 31F,38F,45F,50F,53F

RESTRAINT SOCKET
FOR 11F,18F,25F

PART ELEVATION
FOR CURTAIN WALL
LV.

6 PART PLAN
FOR CURTAIN WALL

7 PART PLAN
FOR CURTAIN WALL

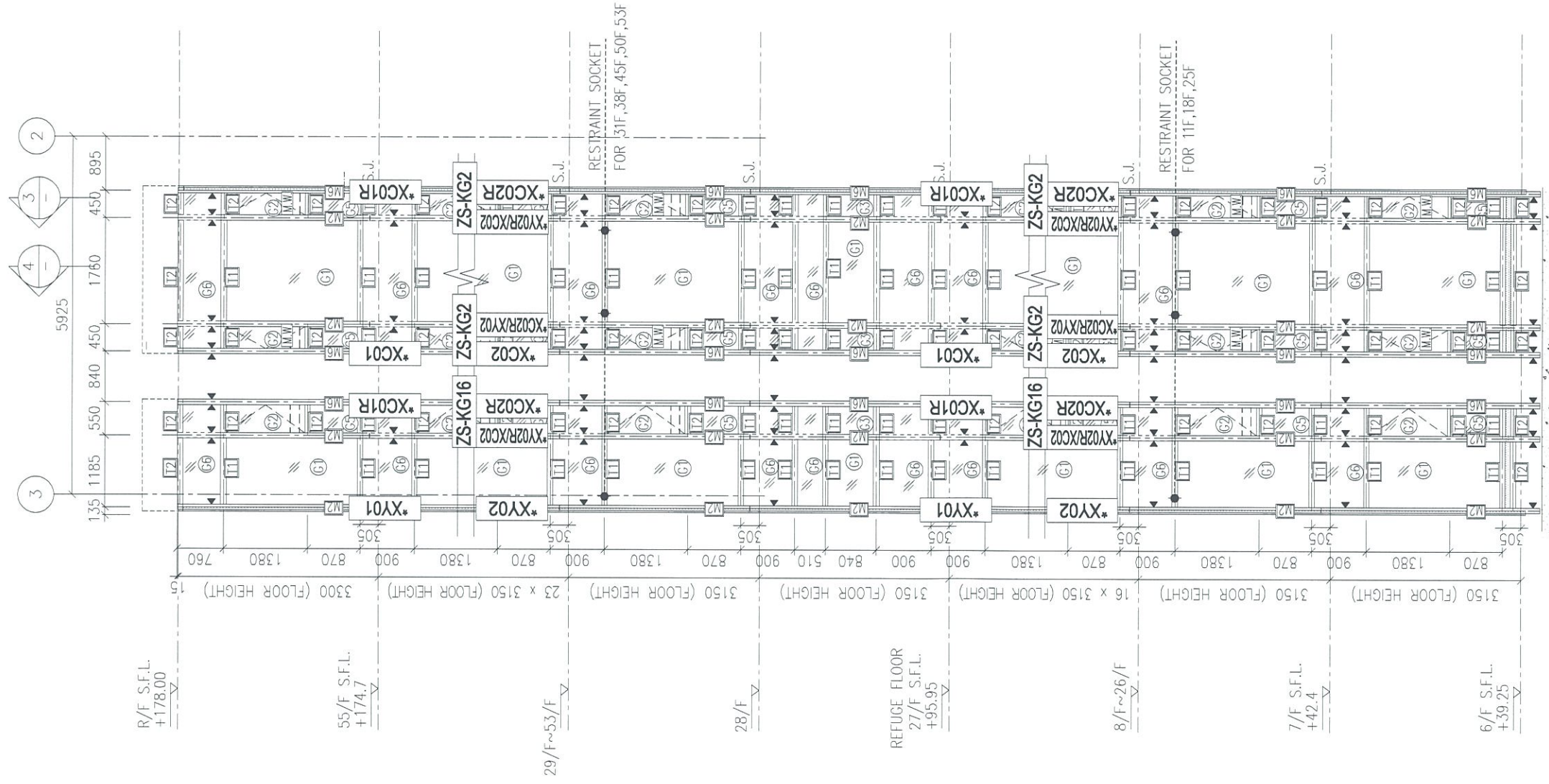

註明：因圖紙空間有限“*”代
表ZS-

此位置圖只表達以下型材：
玻璃扣蓋，框橫料扣蓋

新增

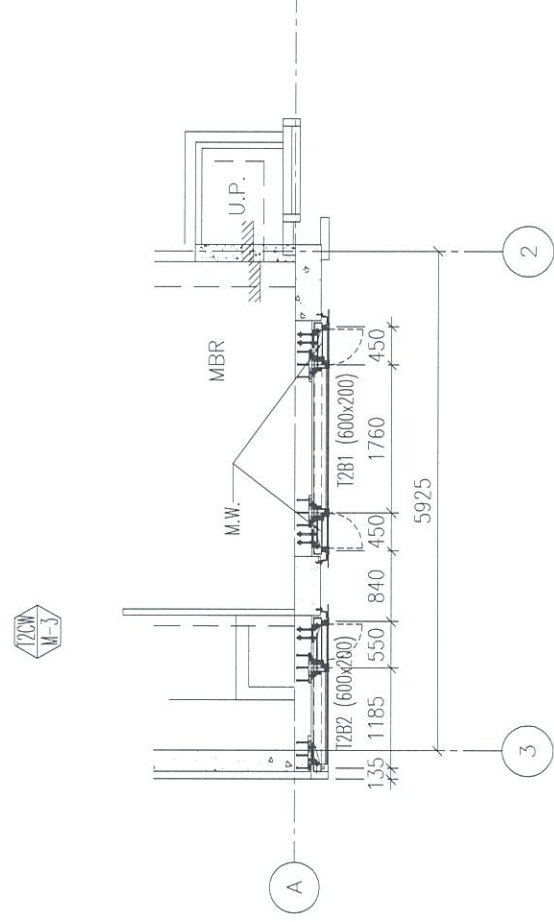

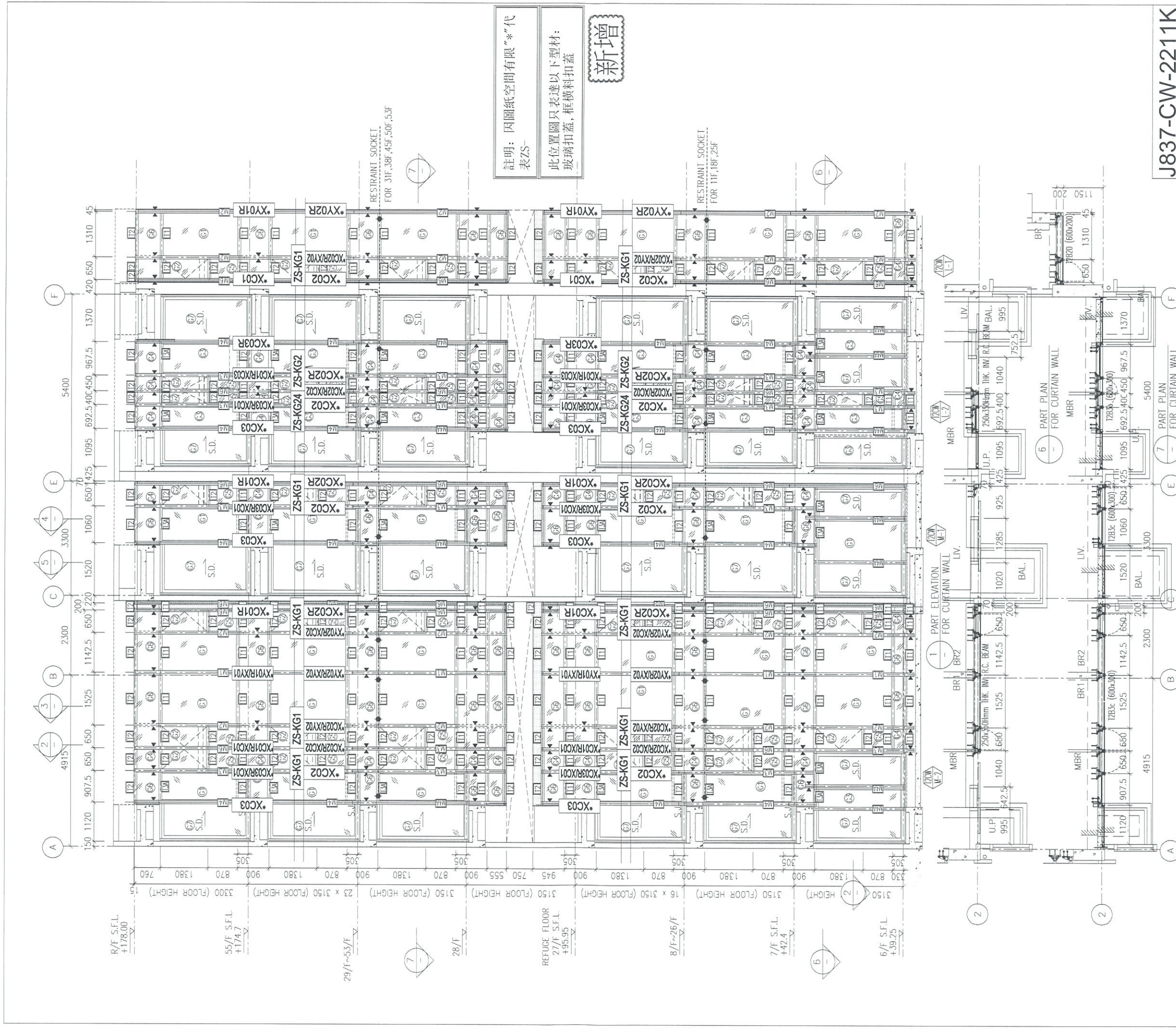

註明：因圖紙空間有限“*”代
表ZS-

此位置圖只表達以下型材：
玻璃扣蓋，框橫料扣蓋

新增

J837-CW-2211K

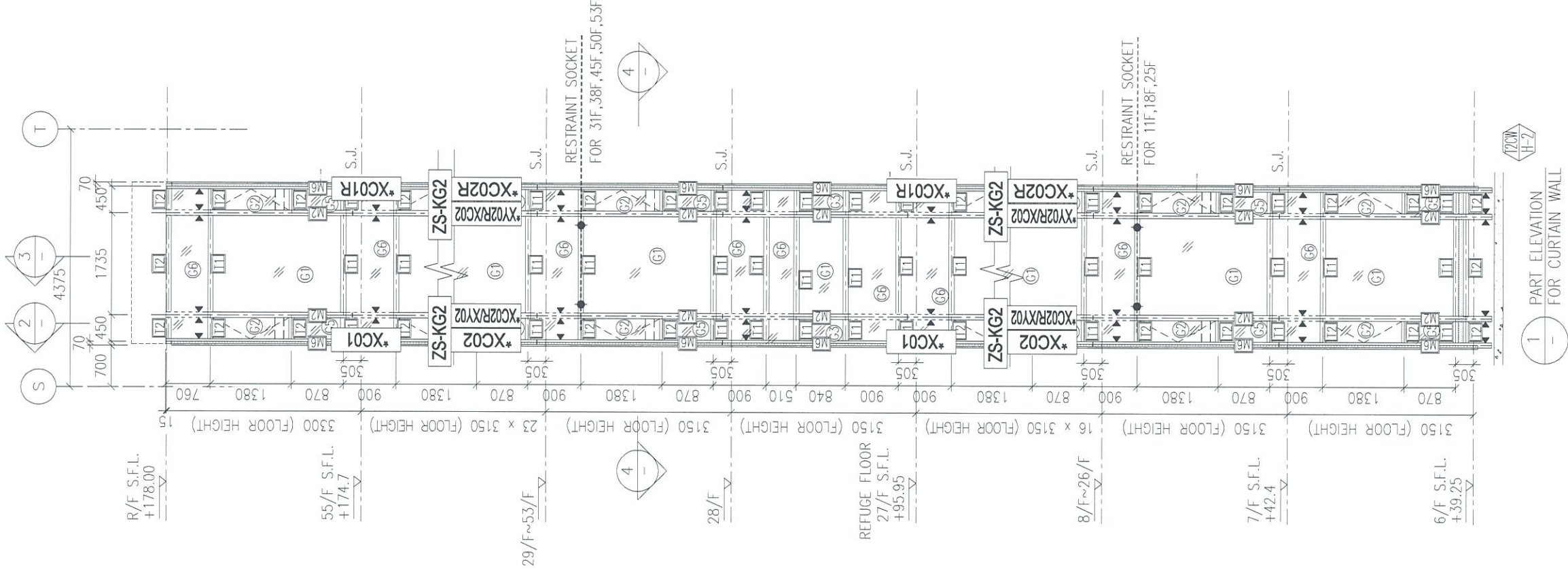

註明：因圖紙空間有限“*”代
表ZS-

此位置圖只表達以下型材：
玻璃扣蓋，框橫料扣蓋

新增

1 - PART ELEVATION FOR CURTAIN WALL

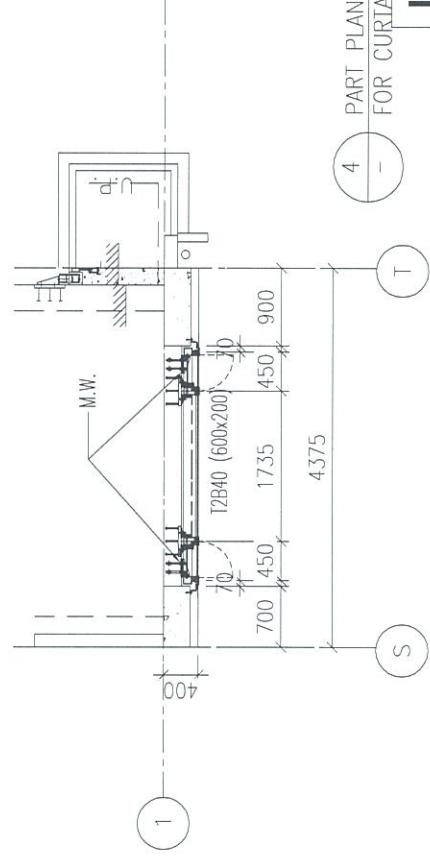

4 - PART PLAN FOR CURTAIN WALL

J837-CW-2213K

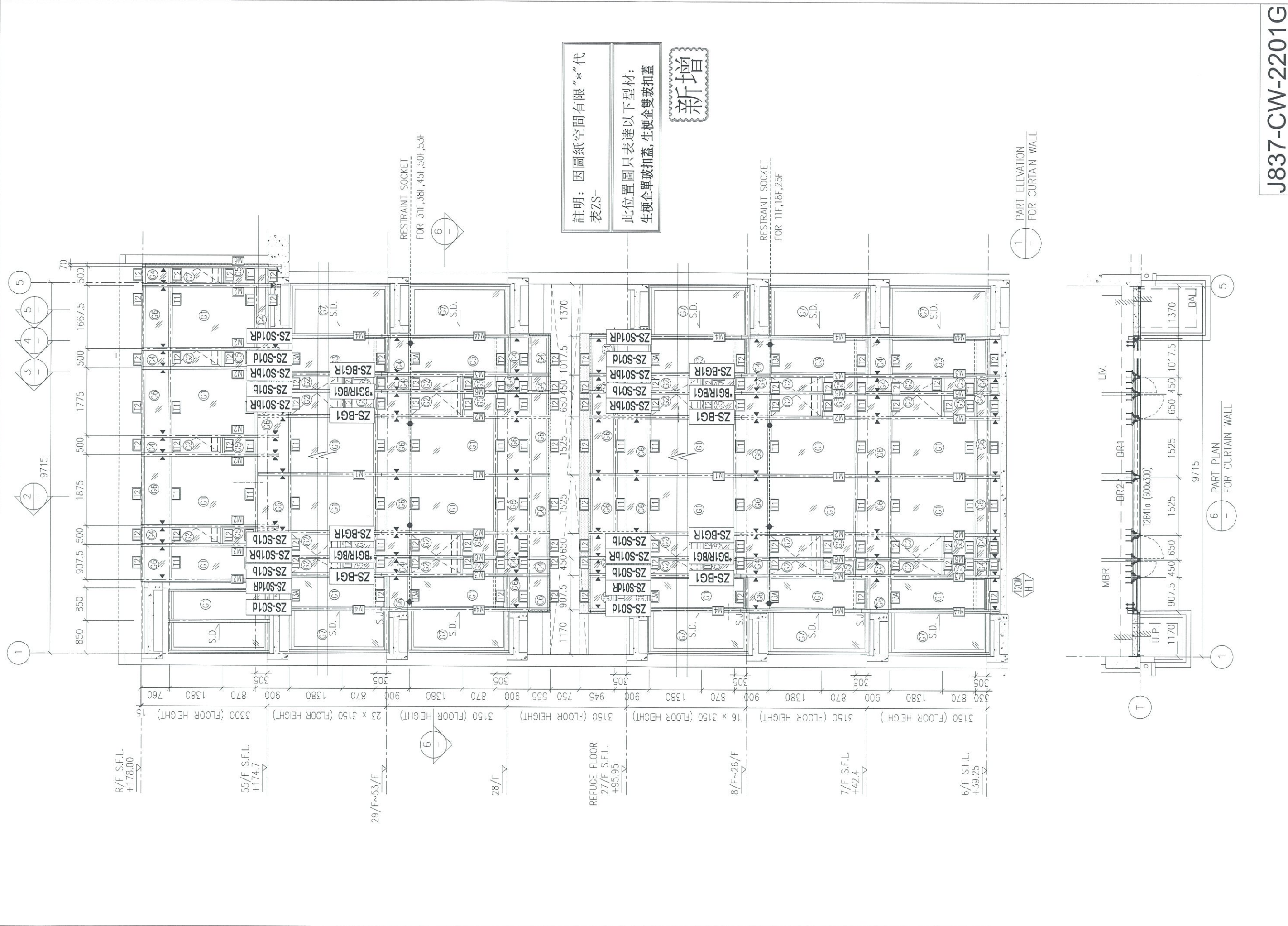

R/F S.F.L.
+178.00

55/F S.F.L.
+174.7

29/F~53/F

28/F

REFUGE FLOOR
27/F S.F.L.
+95.95

8/F~26/F

7/F S.F.L.
+42.4

6/F S.F.L.
+39.25

RESTRAINT SOCKET
FOR 31F, 38F, 45F, 50F, 53F

RESTRAINT SOCKET
FOR 11F, 18F, 25F

註明：因圖紙空間有限“*”代
表ZS-
此位置圖只表達以下型材：
生梗企單玻扣蓋，生梗企雙玻扣蓋

新增

1 PART ELEVATION
FOR CURTAIN WALL

6 PART PLAN
FOR CURTAIN WALL



註明：因圖紙空間有限“*”代
表ZS-

此位置圖只表達以下型材：
生梗企單玻扣蓋，生梗企雙玻扣蓋

新增

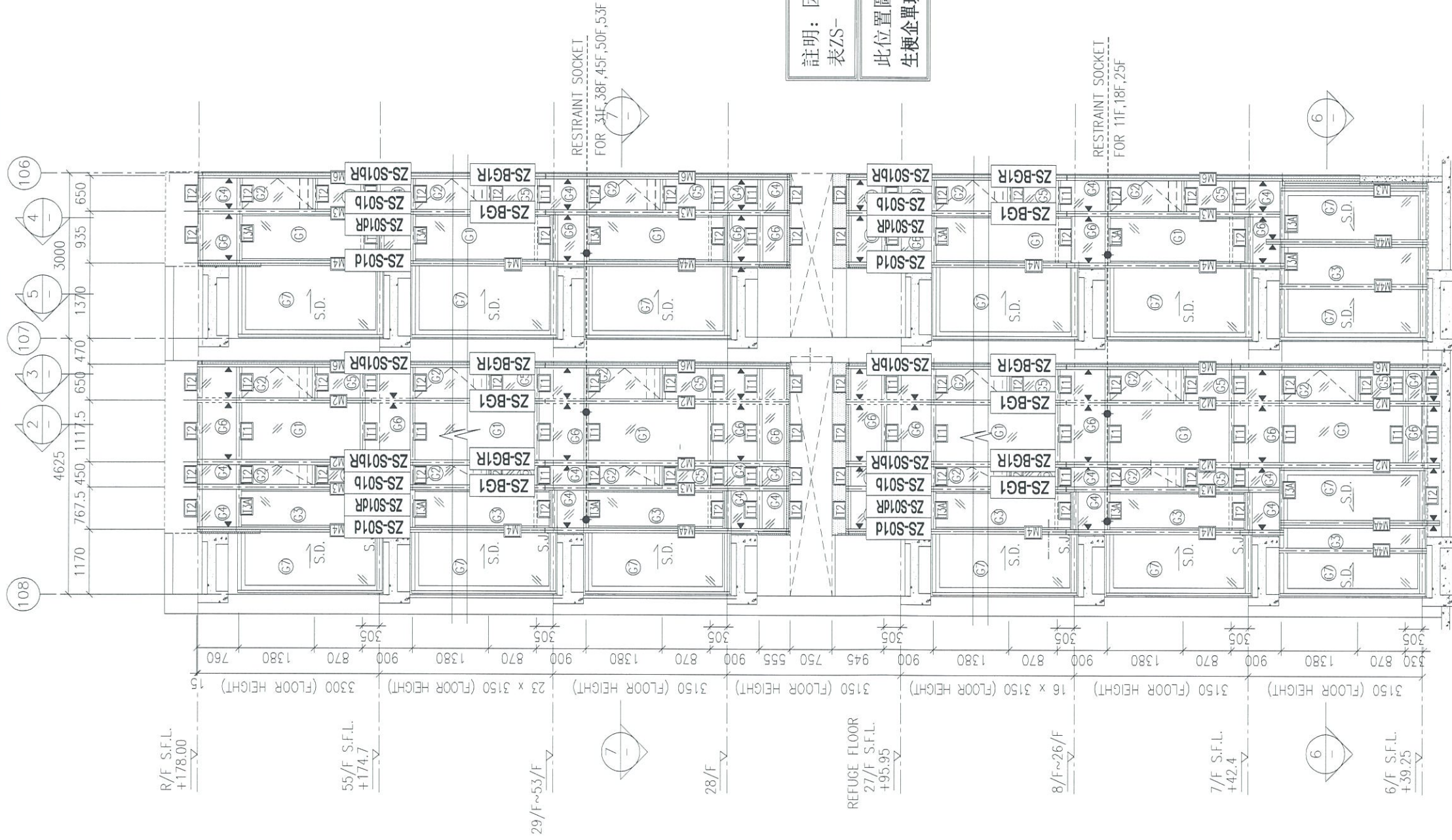

註明：因圖紙空間有限“*”代
表ZS-

此位置圖只表達以下型材：
生梗企單玻扣蓋，生梗企雙玻扣蓋

新增

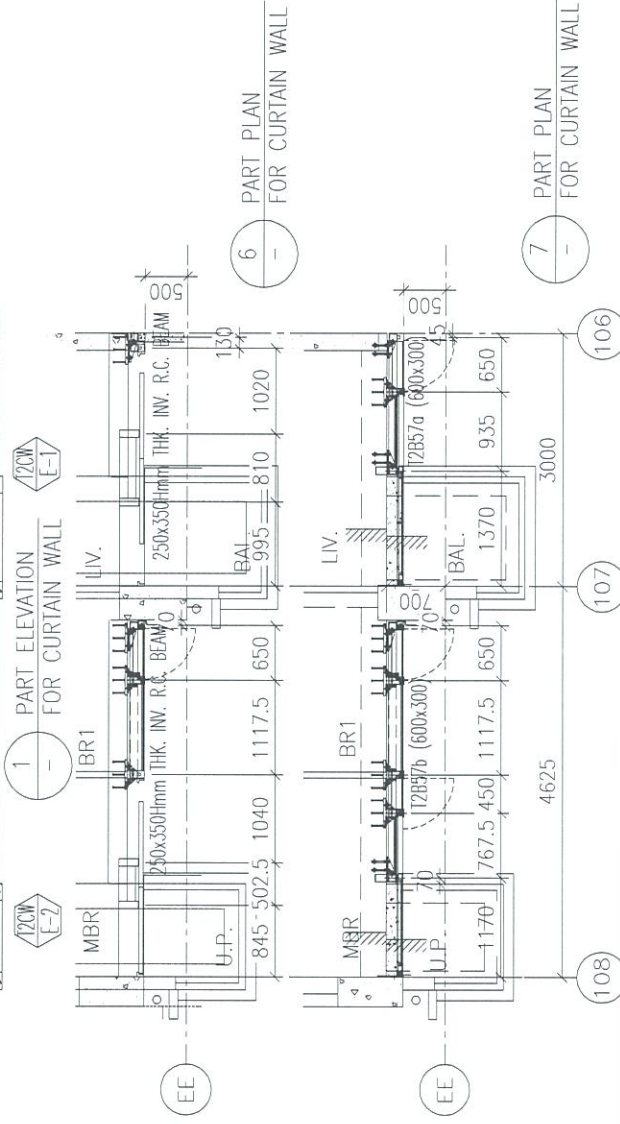

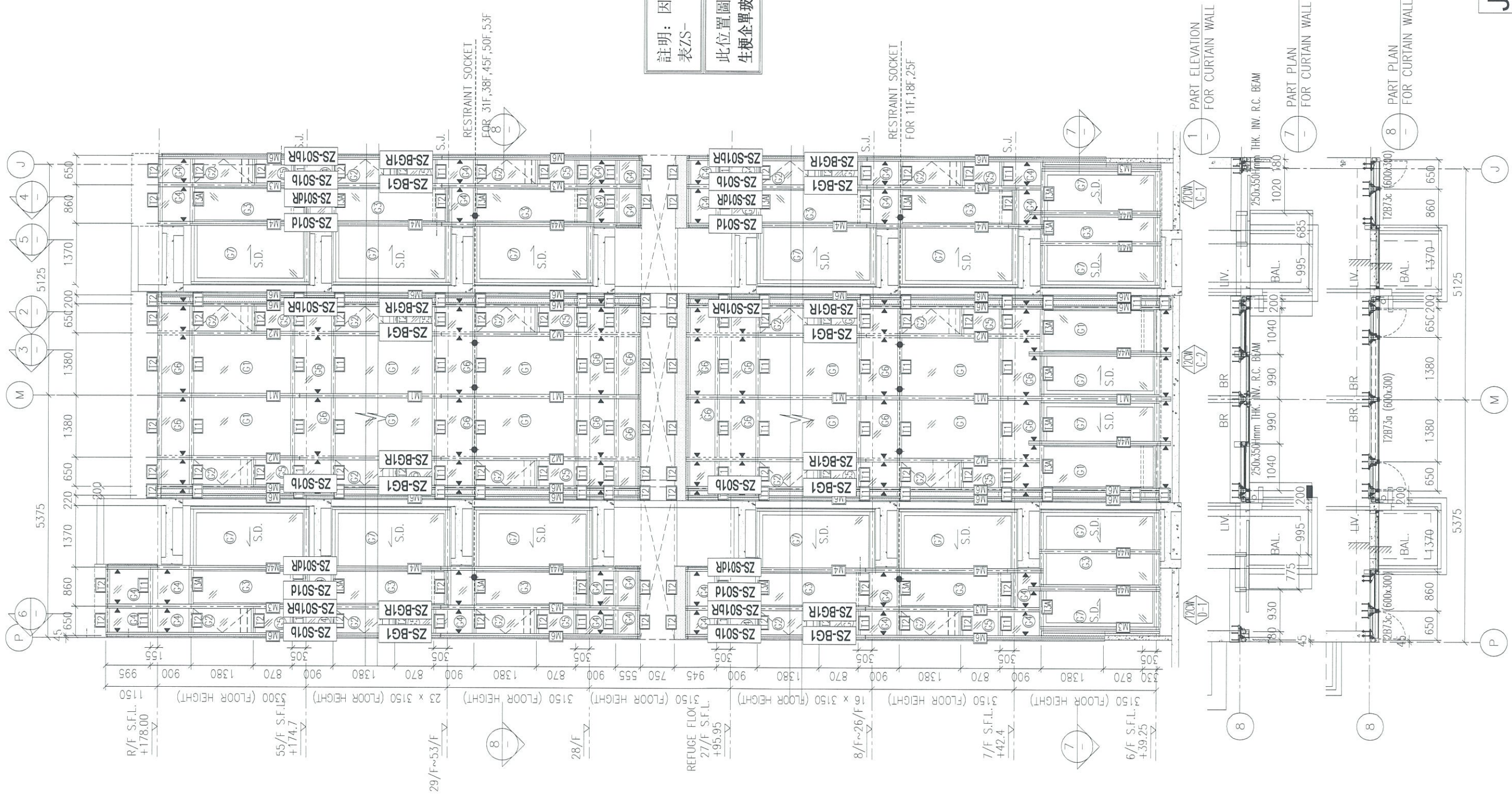

註明：因圖紙空間有限“*”代
表ZS-

此位置圖只表達以下型材：
生梗企單玻璃扣蓋，生梗企雙玻璃扣蓋

新增

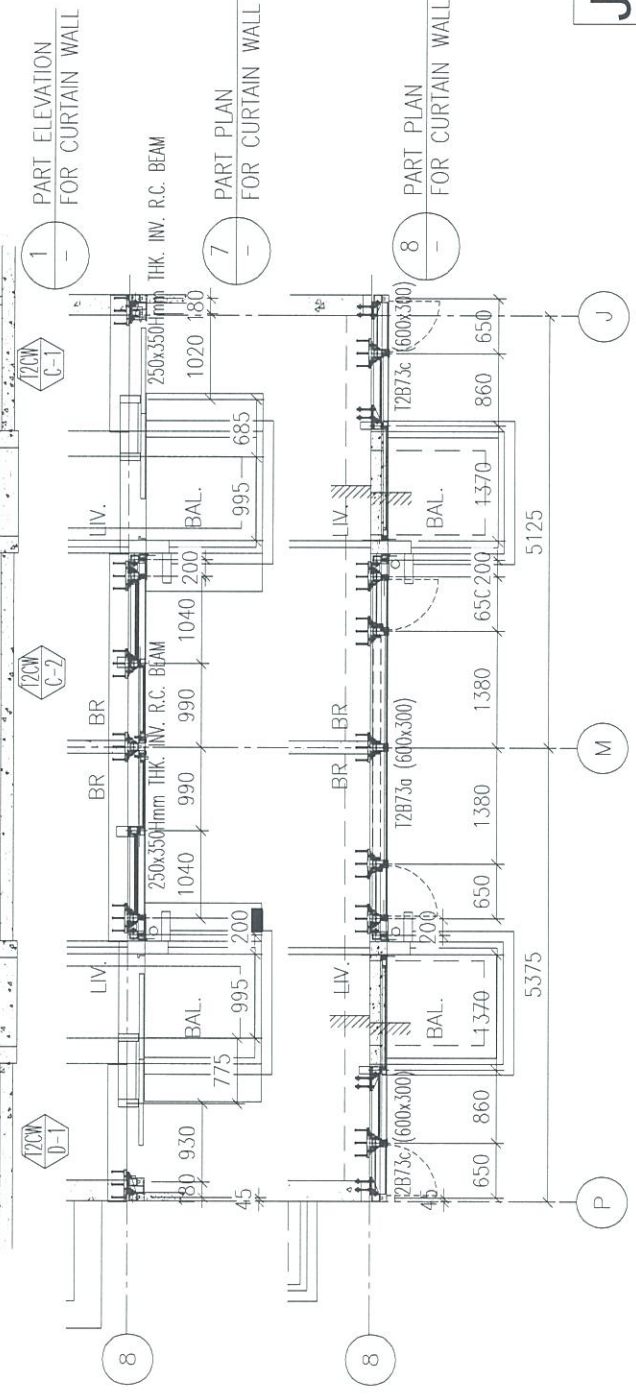

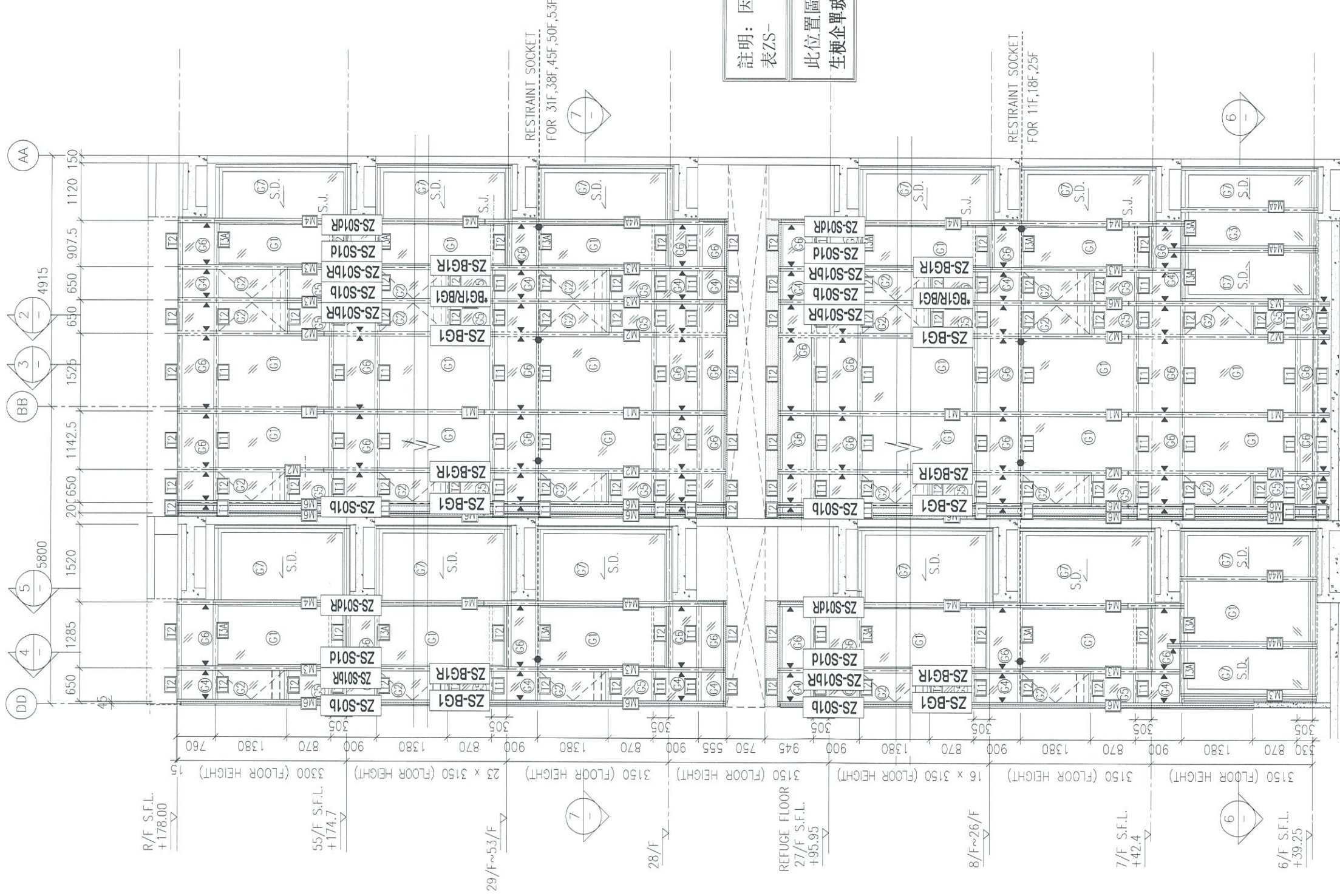

註明：因圖紙空間有限“*”代
表ZS-

此位置圖只表達以下型材：
生梗企單玻扣蓋, 生梗企雙玻扣蓋

新增

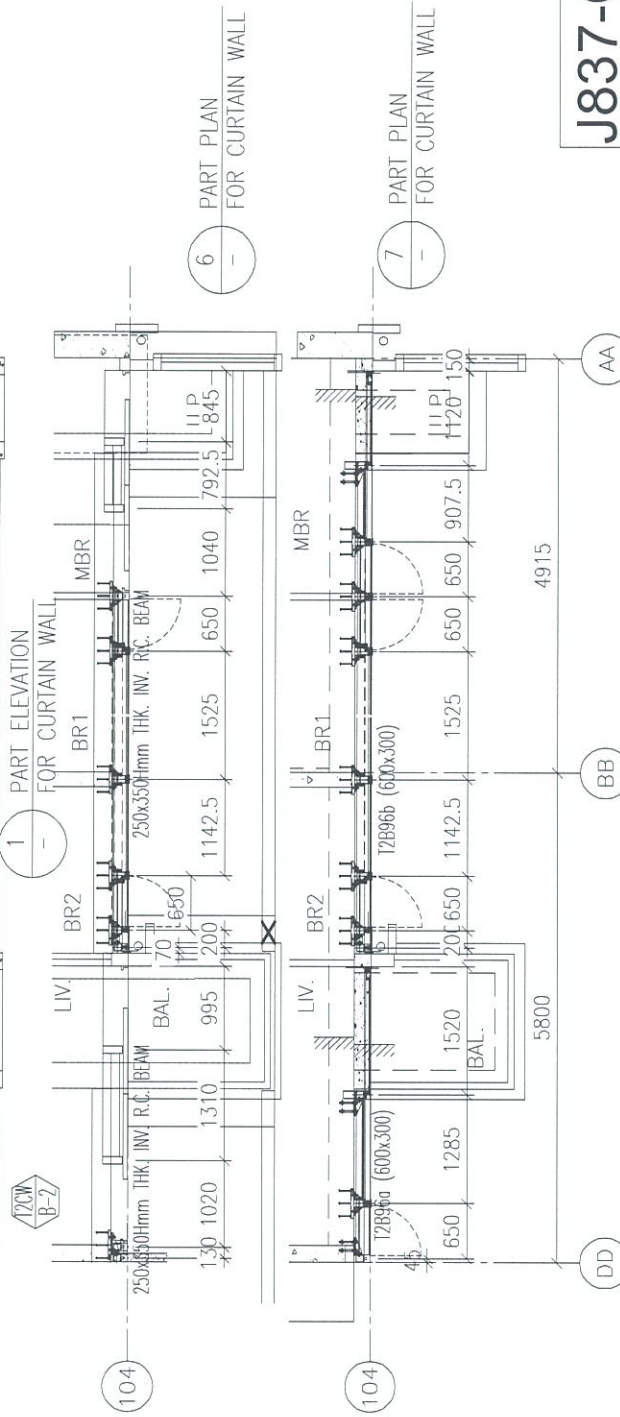

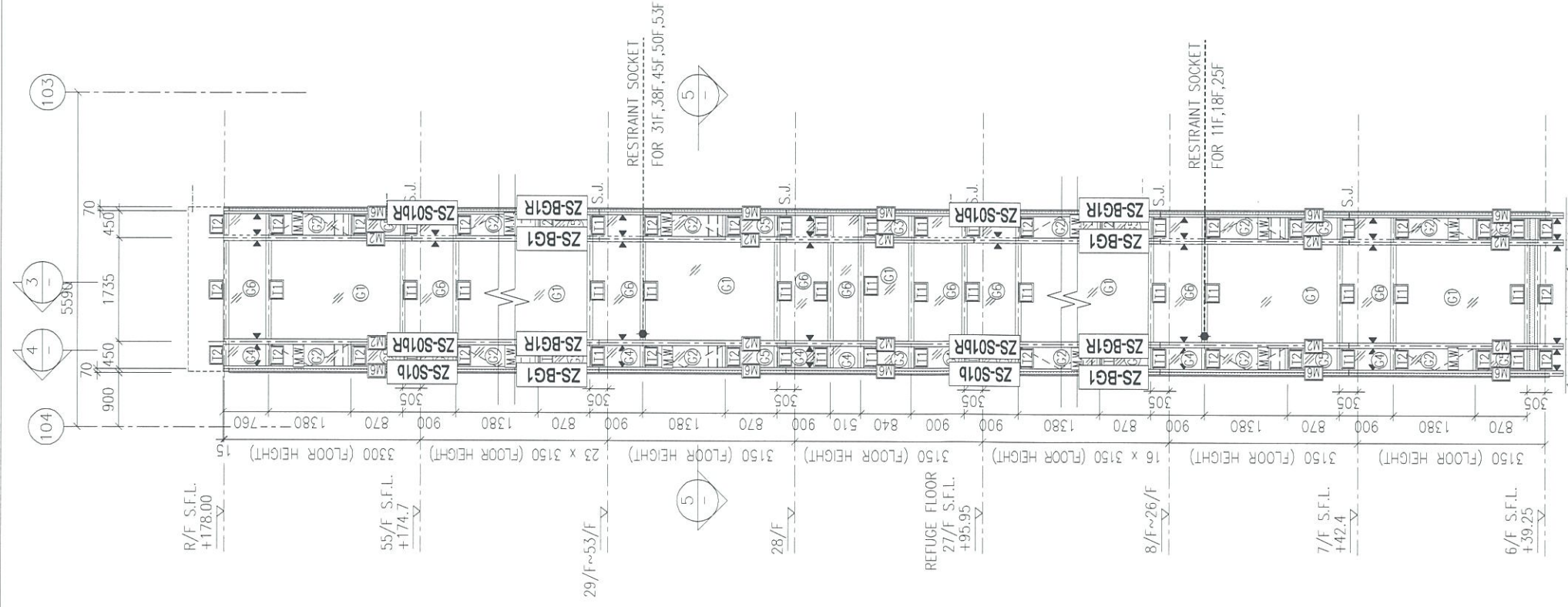

1 PART ELEVATION FOR CURTAIN WALL

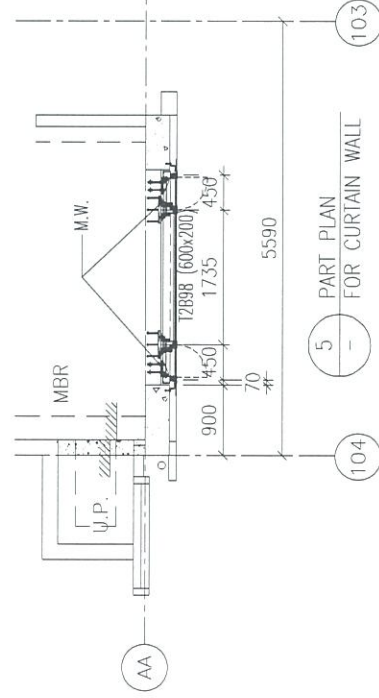

5 PART PLAN FOR CURTAIN WALL

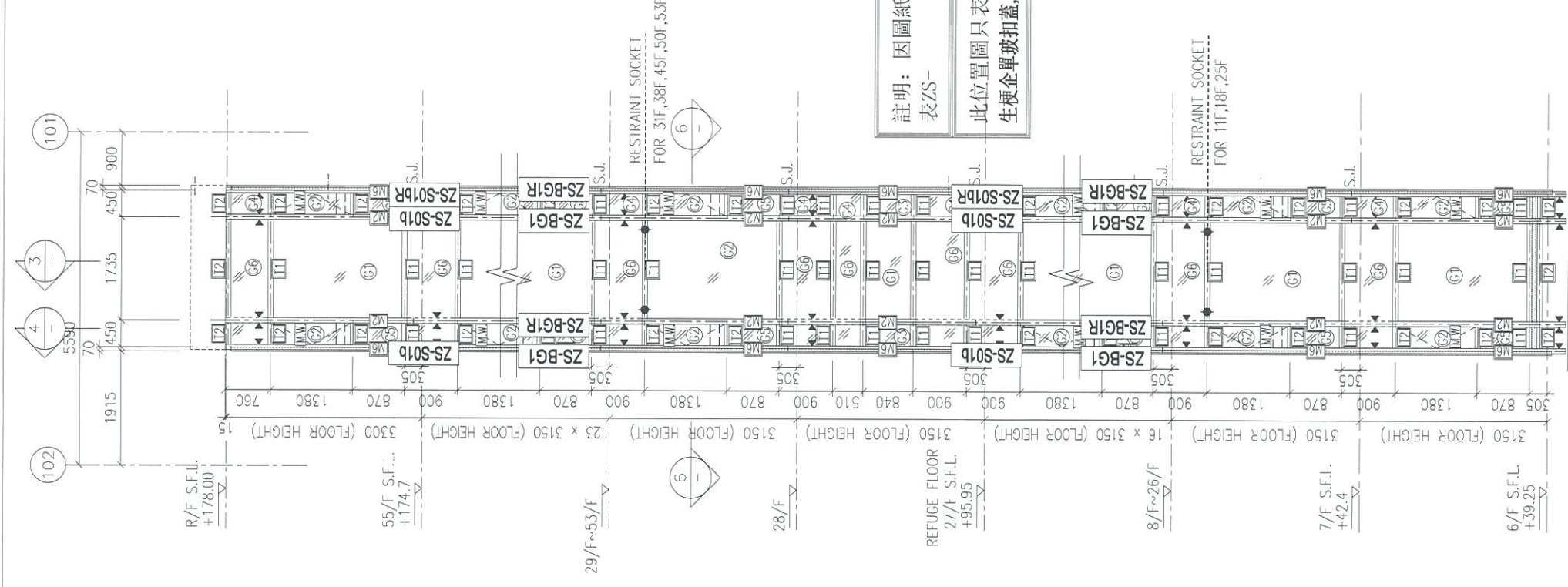

2 PART ELEVATION FOR CURTAIN WALL

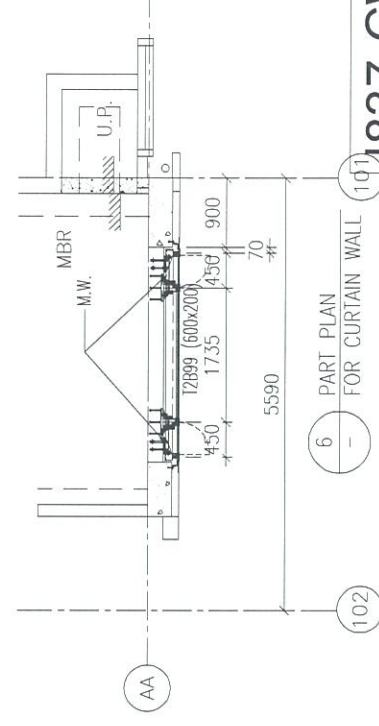

6 PART PLAN FOR CURTAIN WALL

註明：因圖紙空間有限“*”代
表ZS-
此位置圖只表達以下型材：
生梗企單玻扣蓋, 生梗企雙玻扣蓋

新增

註明：因圖紙空間有限“*”代
表ZS-

此位置圖只表達以下型材：
生梗企單玻璃扣蓋，生梗企雙玻璃扣蓋

新增

RESTRAINT SOCKET
FOR 31F, 38F, 45F, 50F, 53F

RESTRAINT SOCKET
FOR 11F, 18F, 25F

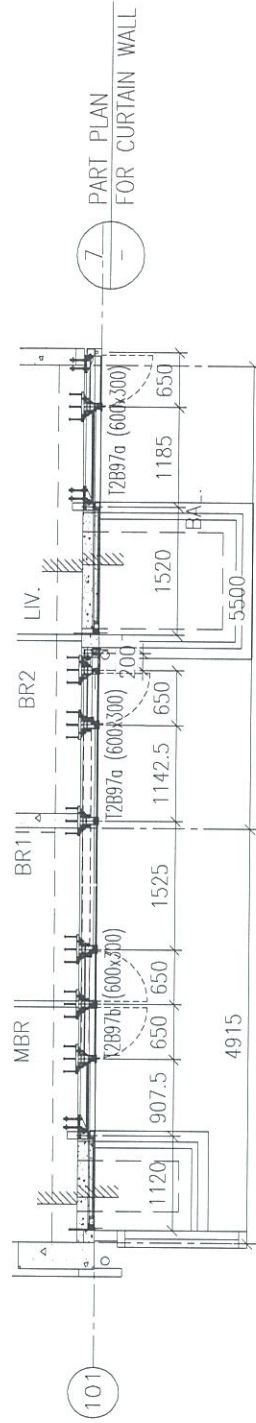
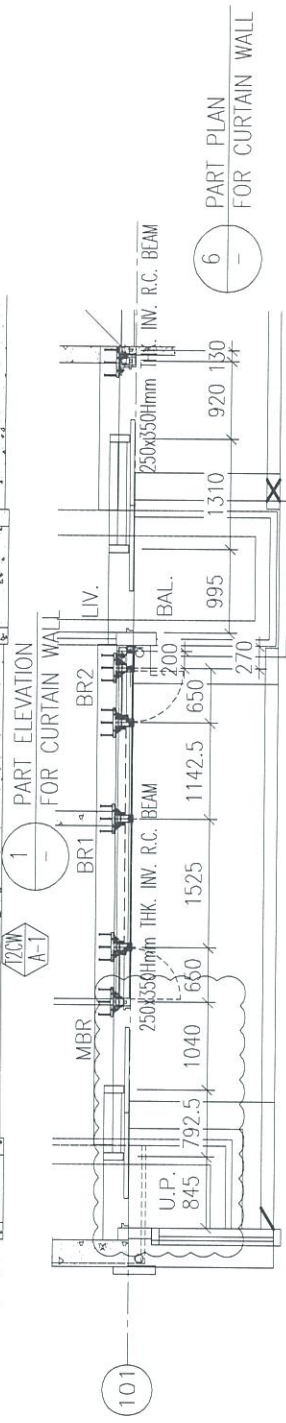
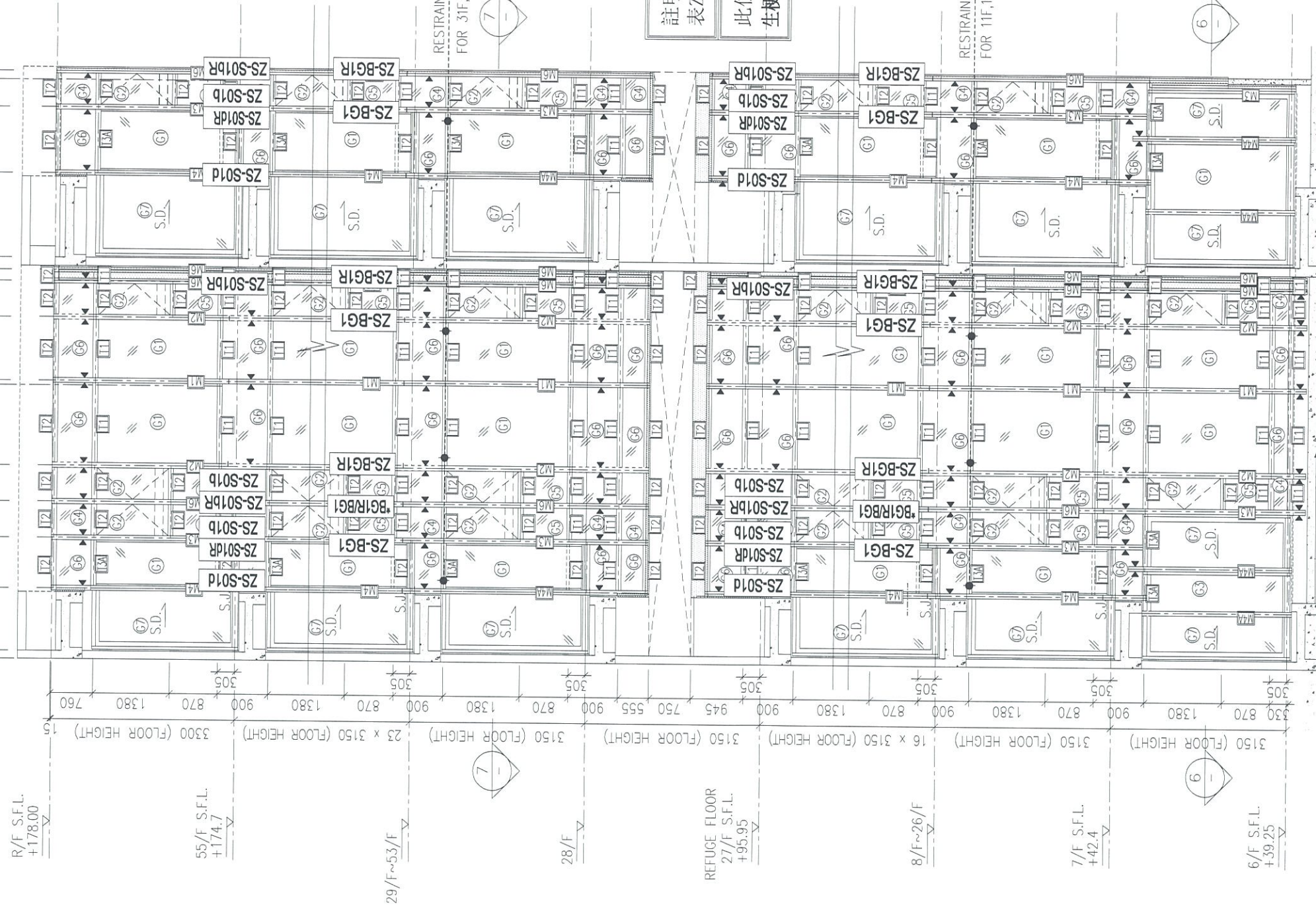

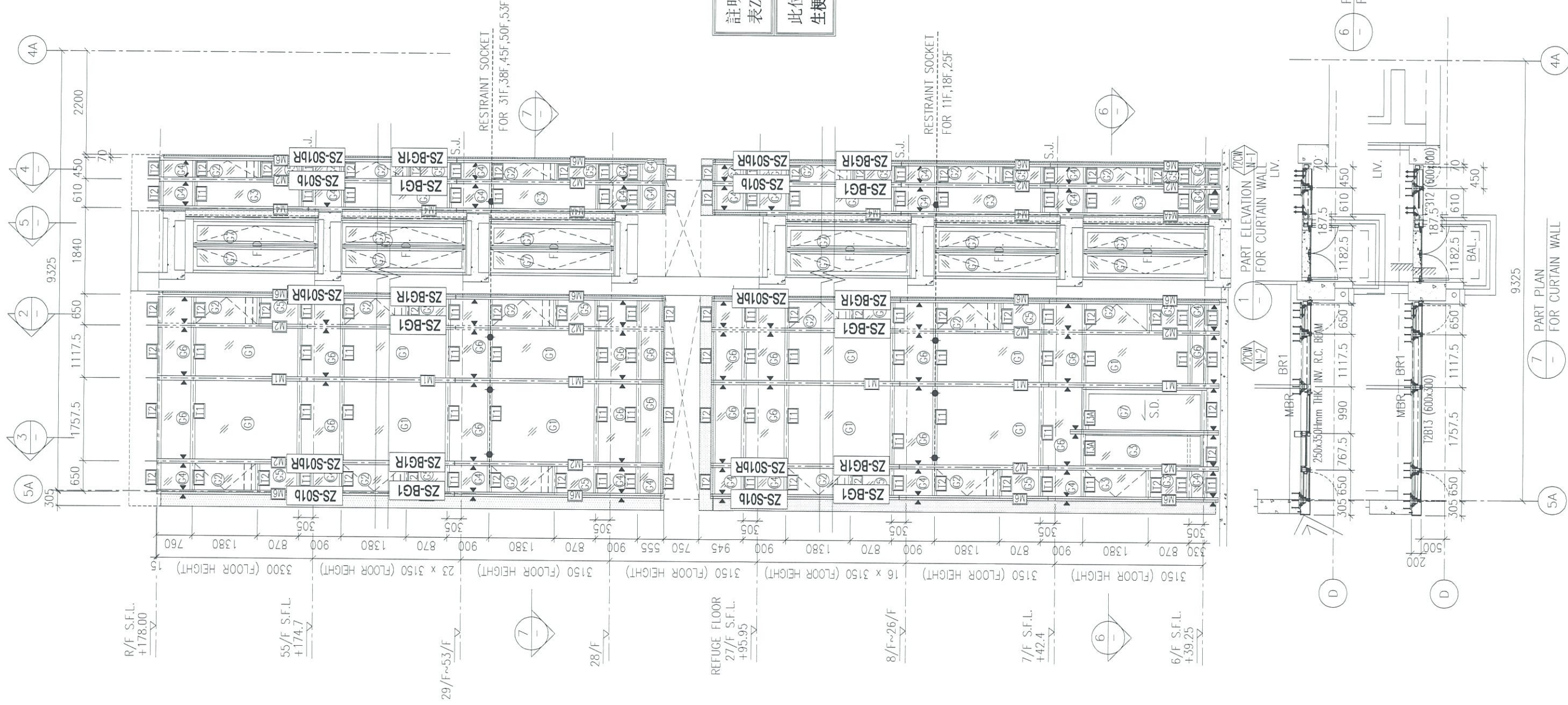

註明：因圖紙空間有限“*”代
表ZS-

此位置圖只表達以下型材：
生梗企單玻扣蓋，生梗企雙玻扣蓋

新增

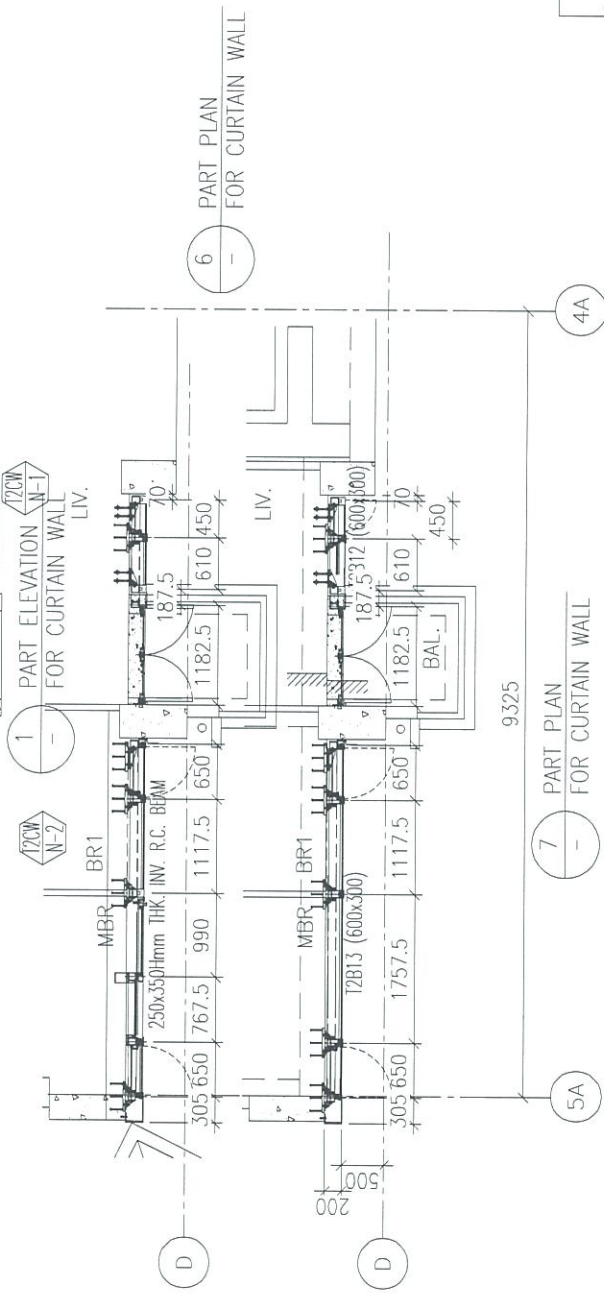

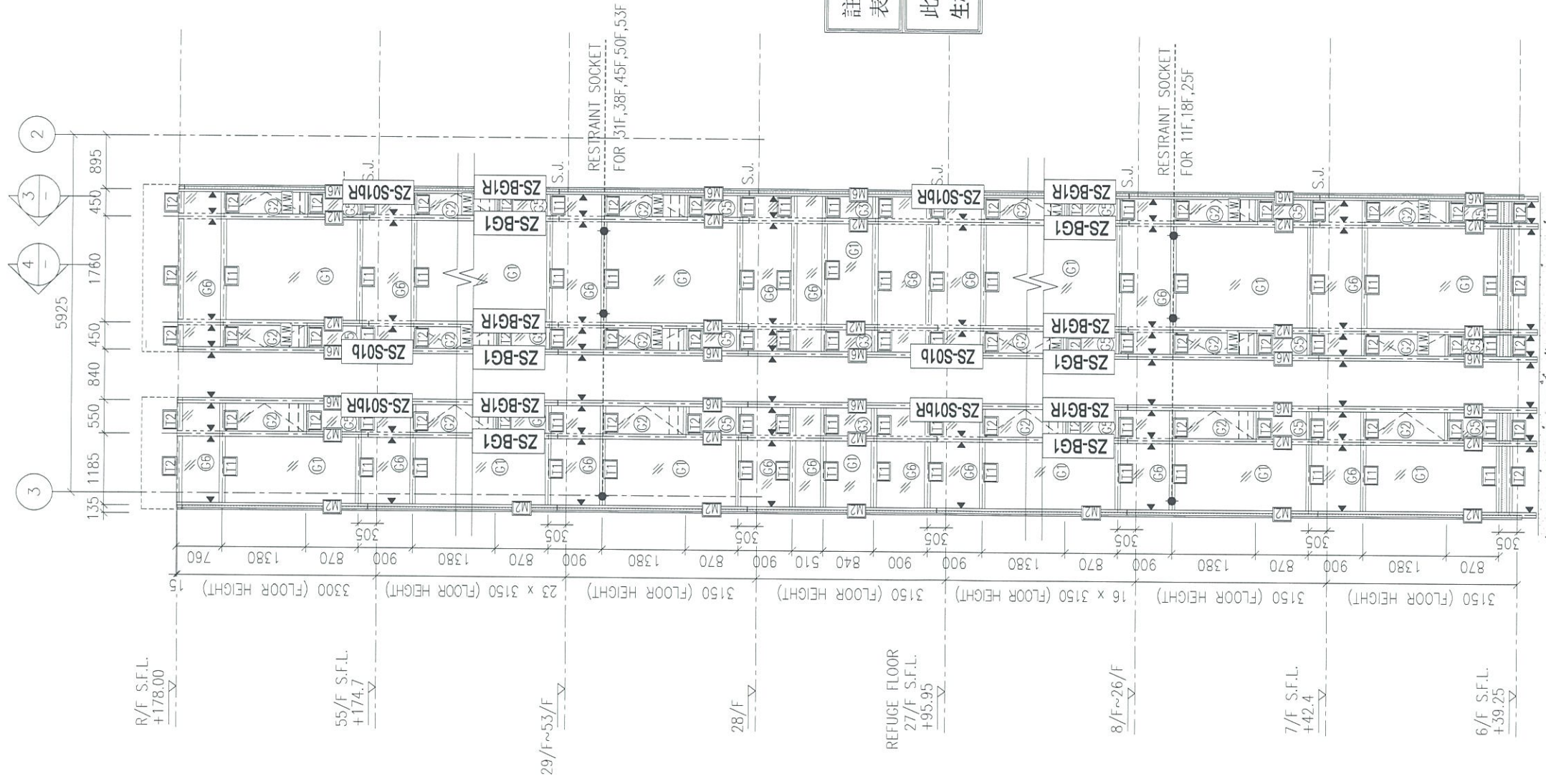

註明：因圖紙空間有限“*”代
表ZS-

此位置圖只表達以下型材：
生梗企單玻璃扣蓋，生梗企雙玻璃扣蓋

新增

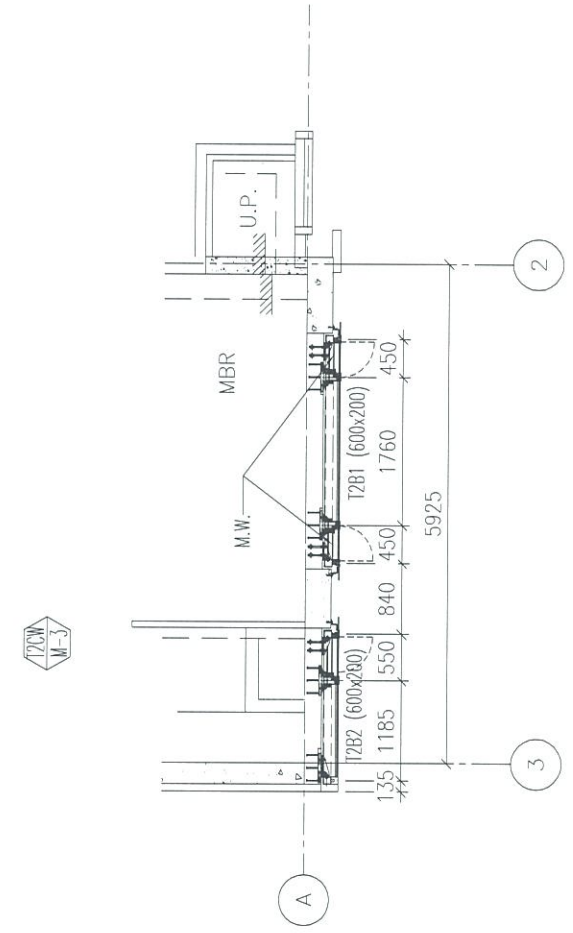

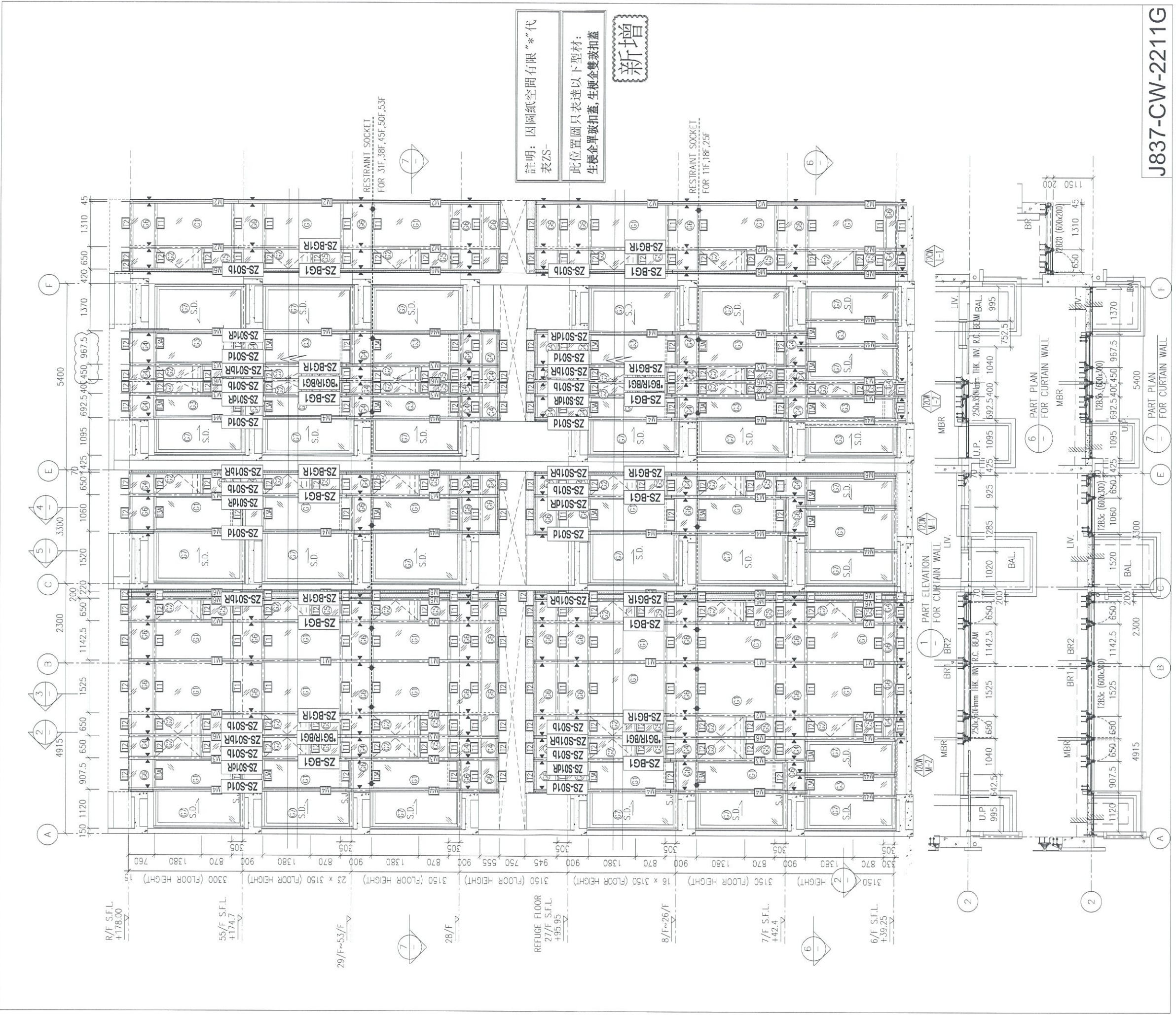

註明：因圖紙空間有限“*”代
表ZS-
此位置圖只表達以下型材：
生梗企單玻璃扣蓋，生梗企雙玻璃扣蓋

新增

J837-CW-2211G

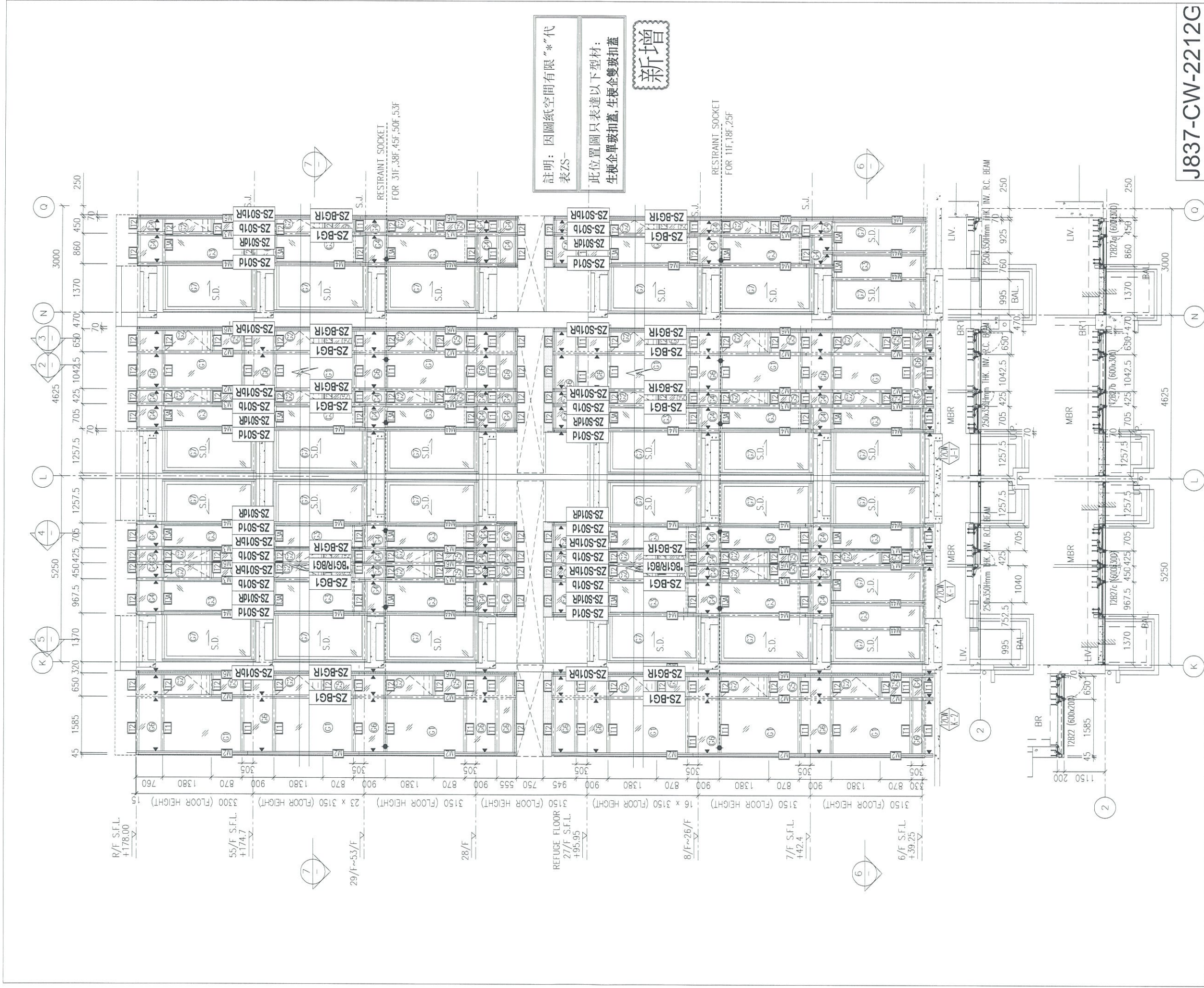

註明：因圖紙空間有限“*”代
表ZS-

此位置圖只表達以下型材：
生梗企單玻扣蓋，生梗企雙玻扣蓋

新增

J837-CW-2212G

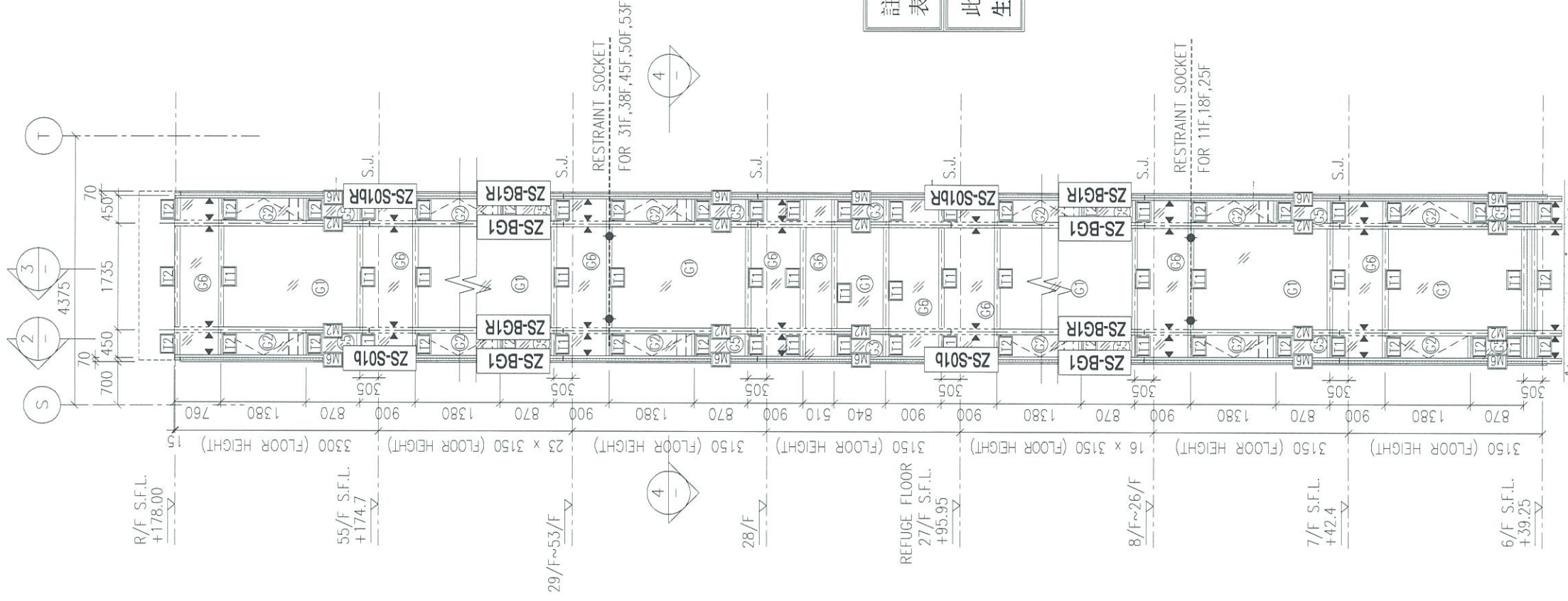

註明：因圖紙空間有限“*”代
表ZS-

此位置圖只表達以下型材：
生梗企單玻扣蓋，生梗企雙玻扣蓋

新增

1 - PART ELEVATION FOR CURTAIN WALL

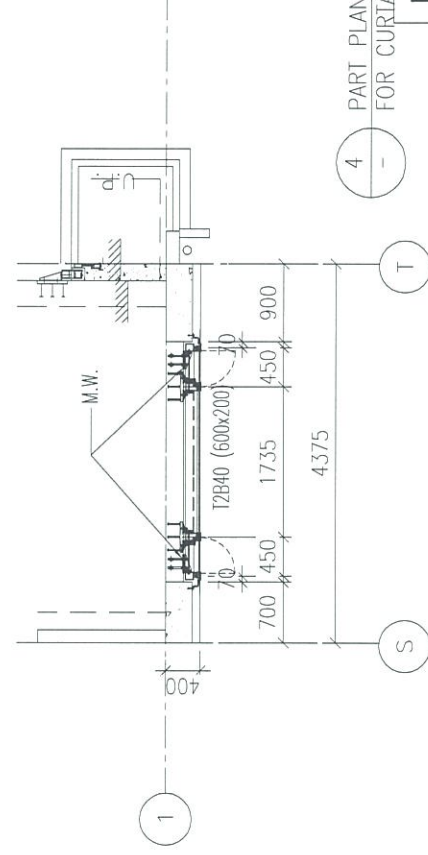

4 - PART PLAN FOR CURTAIN WALL