



工程指示 / 要求簡箋(E.I.)

工程指示編號：EI / 0112 / 19

修改版次：-

工程編號：J - 837

工程名稱：觀塘裕民坊

工程項目：幕牆 生窗 T3 樣板層 8F

收件人：生統

發件人：Eric Liu

日期：19/01/2019

要求提供 / 確認 事項：

- | | | |
|------------------------------------|-------------------------------------|-------------------------------|
| <input type="checkbox"/> 初步鋁料 B.M. | <input type="checkbox"/> 加工拆圖，然後生產 | <input type="checkbox"/> 尺寸表 |
| <input type="checkbox"/> 正式鋁料 B.M. | <input type="checkbox"/> 技術上資料 / 指示 | <input type="checkbox"/> 報價 |
| <input type="checkbox"/> 配件 B.M. | <input type="checkbox"/> 樣辦或貨品說明書 | <input type="checkbox"/> 分判合約 |
| <input type="checkbox"/> 其他：_____ | | |

內容：

請按加工圖生產幕牆生窗玉連玻璃送地盤安裝(T3, 8/F 樣板層用)

T3 8/F 總數:45 隻

謝謝！

請在 2019 / 01 / 23 前完成上列要求。

附： 79 頁加工圖，12 頁位置圖

以上項目為：

- 原合約工程包 原合約工程加 / 減賬 新工程報價

原因：-

分發東莞各部門：

- () 生產技術總監 連附件 () 技術部 連附件 永林 () 生產部 連附件 () 機械設計部 連附件
 () 採購部 連附件 () 生產統籌部 連附件 梅
 () 質檢部 連附件 () 會計部 連附件 () 報關組 連附件 () 其他 楊榮輝 連附件

分發香港各部門：

- () 行政部 連附件 () 會計部 連附件 () 統籌部 連附件 () 工程部地盤科文 連附件 炳哥
 () 採購部 連附件 () QS 部 連附件 () 維修部 連附件 () 其他 _____ 連附件

傳遞編號：

HK 0191 / 19

發件人簽署：

項目經理簽署：

圖則登記表
DRAWING REGISTER

工程名稱 Project Title: 觀塘裕民坊 (T3座) 8F 框架式幕牆 (窗玉+欄河槽拆圖)
工程編號 Project No: J-837

接收日期 Receiving Date (適用於客戶圖則)

年										
月										
日										

分發予 Distributed To

發出日期 Issued Date

年	19									
月	01									
日	18									

圖則編號 Drg. No.	圖則名稱 Drawing Title
UN-SR2-2	生玉料加工圖
UN-SR2-3	生玉料加工圖
UN-SR2-4	生玉料加工圖
UN-SR16	生窗玉組裝圖
UN-SR16-1	生玉料加工圖
UN-SR16-2	生玉料加工圖
UN-SR16-3	生玉料加工圖
UN-SR16-4	生玉料加工圖
HD-SL1	生窗玉組裝圖
HD-SL1-1	生玉料加工圖
HD-SL1-2	生玉料加工圖
HD-SL1-3	生玉料加工圖
HD-SL1-4	生玉料加工圖
HDW-SL2	生窗玉組裝圖
HD-SL2	生窗玉組裝圖
HD-SL2-1	生玉料加工圖
HD-SL2-2	生玉料加工圖
HD-SL2-3	生玉料加工圖
HD-SL2-4	生玉料加工圖
HD-SR1	生窗玉組裝圖
HD-SR1-1	生玉料加工圖
HD-SR1-2	生玉料加工圖
HD-SR1-3	生玉料加工圖
HD-SR1-4	生玉料加工圖
HDW-SR2	生窗玉組裝圖

修訂編號 Revision No.										
26	-									
27	-									
28	-									
29	-									
30	-									
31	-									
32	-									
33	-									
34	-									
35	-									
36	-									
37	-									
38	-									
39	-									
40	-									
41	-									
42	-									
43	-									
44	-									
45	-									
46	-									
47	-									
48	-									
49	-									
50	-									

圖則登記表
DRAWING REGISTER

工程名稱 Project Title: 觀塘裕民坊 (T3座) 8F
框架式幕牆 (窗玉+欄河槽拆圖)
工程編號 Project No: J-837

接收日期 Receiving Date (適用於客戶圖則)

年									
月									
日									

分發予 Distributed To

發出日期 Issued Date

年	19								
月	01								
日	18								

圖則編號 Drg. No.	圖則名稱 Drawing Title
HD-SR2	生窗玉組裝圖
HD-SR2-1	生玉料加工圖
HD-SR2-2	生玉料加工圖
HD-SR2-3	生玉料加工圖
HD-SR2-4	生玉料加工圖
UN-KG01	窗玉玻璃扣蓋
UN-KG01R	窗玉玻璃扣蓋
UN-AG01	窗玉玻璃扣蓋
UN-AG01R	窗玉玻璃扣蓋
UN-HL01	窗玉玻璃扣蓋
UN-HL01R	窗玉玻璃扣蓋
UN-HT01	窗玉玻璃扣蓋
UN-HT01R	窗玉玻璃扣蓋
UN-HR01	窗玉玻璃扣蓋
UN-HR01R	窗玉玻璃扣蓋
UN-HY01	窗玉玻璃扣蓋
UN-HY01R	窗玉玻璃扣蓋
UN-LB1	拉巴加工圖
UN-LC1	欄河槽加工圖
UN-LC2	欄河槽加工圖
KM-DB1	墊巴加工圖
KY-DB12	墊巴加工圖
KY-DB12R	墊巴加工圖
KY-DB14R	墊巴加工圖
KY-DB16	墊巴加工圖

修訂編號 Revision No.	
51	-
52	-
53	-
54	-
55	-
56	-
57	-
58	-
59	-
60	-
61	-
62	-
63	-
64	-
65	-
66	-
67	-
68	-
69	-
70	-
71	-
72	-
73	-
74	-
75	-



美特鋁質 有限公司
MIDI Aluminium Fabricator Ltd.

工程號 J-837 地盤 觀塘裕民坊

圖號	W	數量	使用位置
837-SL1	635	8	UN-SL1
	635	4	HD-SL1
837-SL2	435	3	UN-SL2
	435	2	HD-SL2

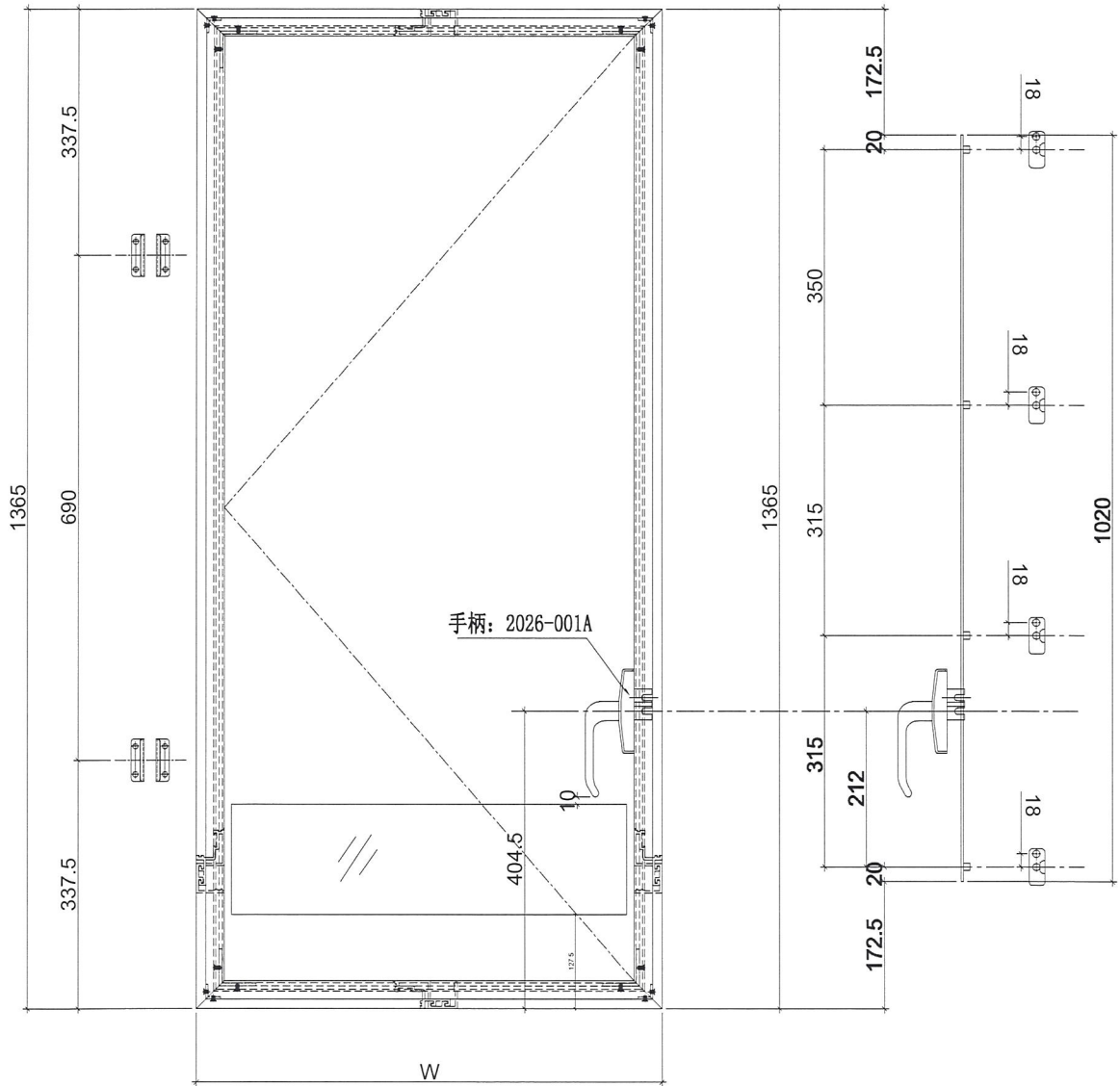

名稱	多點鎖放樣圖	制圖	陳俊賢	2019.01.09	修改		
材料	-	復核	謝永林	2019.01.17	日期		
顏色	EC-DG-S332054 (3塗)	批准			圖號	837-SL1	



美特鋁質 有限公司
MIDI Aluminium Fabricator Ltd.

工程號 J-837 地盤 觀塘裕民坊

圖號	W	數量	使用位置
837-ML1	635	1	MW-SL1
837-ML2	435	3	MW-SL2
	435	2	HDW-SL2

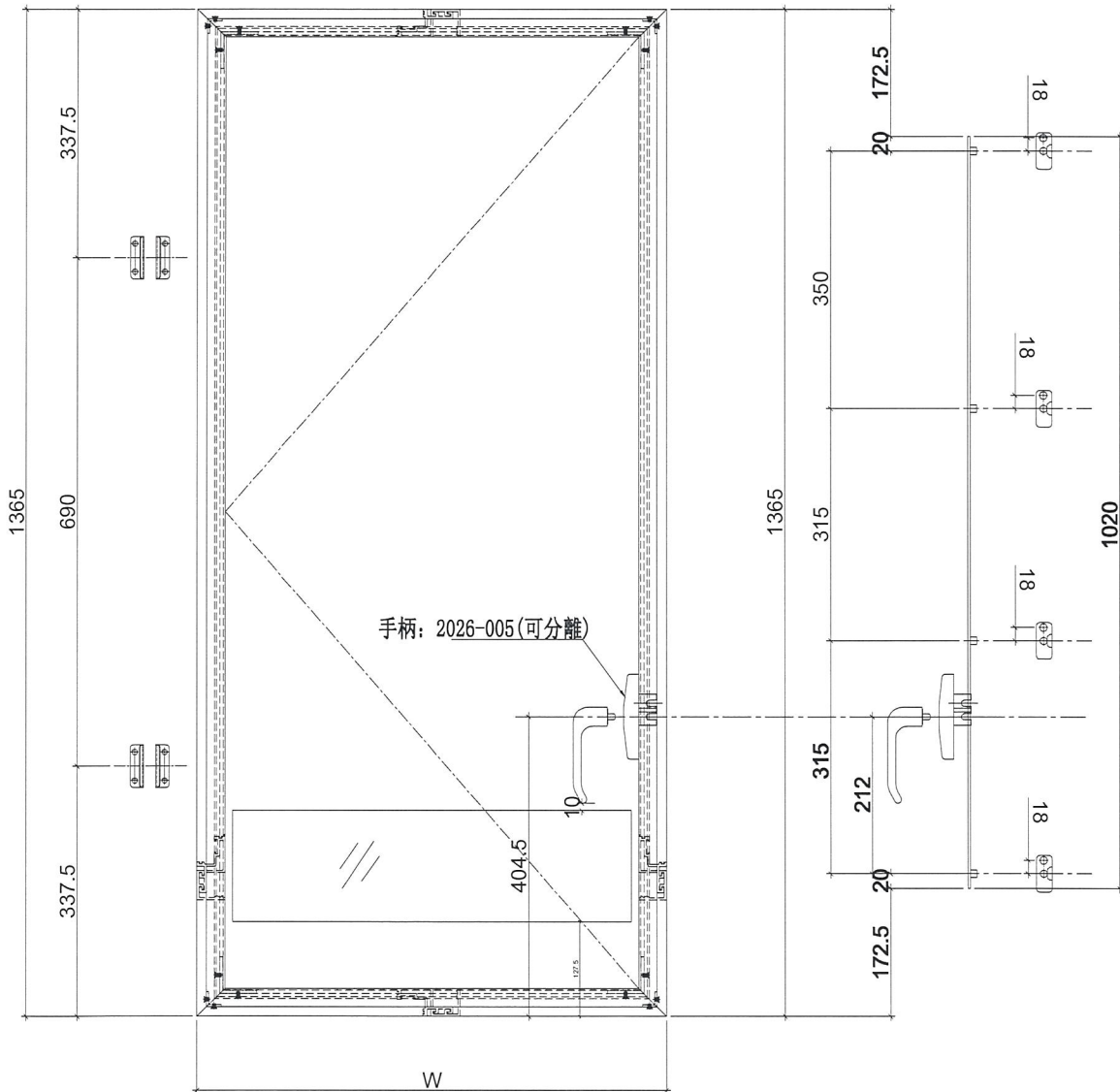

名稱	多點鎖放樣圖	制圖	陳俊賢	2019.01.09	修改		
材料	-	復核	謝永林	2019.01.17	日期		
顏色	EC-DG-S332054 (3塗)	批准			圖號	837-ML1	



美特鋁質 有限公司
MIDI Aluminium Fabricator Ltd.

工程號 J-837 地盤 觀塘裕民坊

圖號	W	數量	使用位置
837-SM1	635	1	MW-SR1
837-SM2	435	3	MW-SR2
	435	2	HDW-SR2

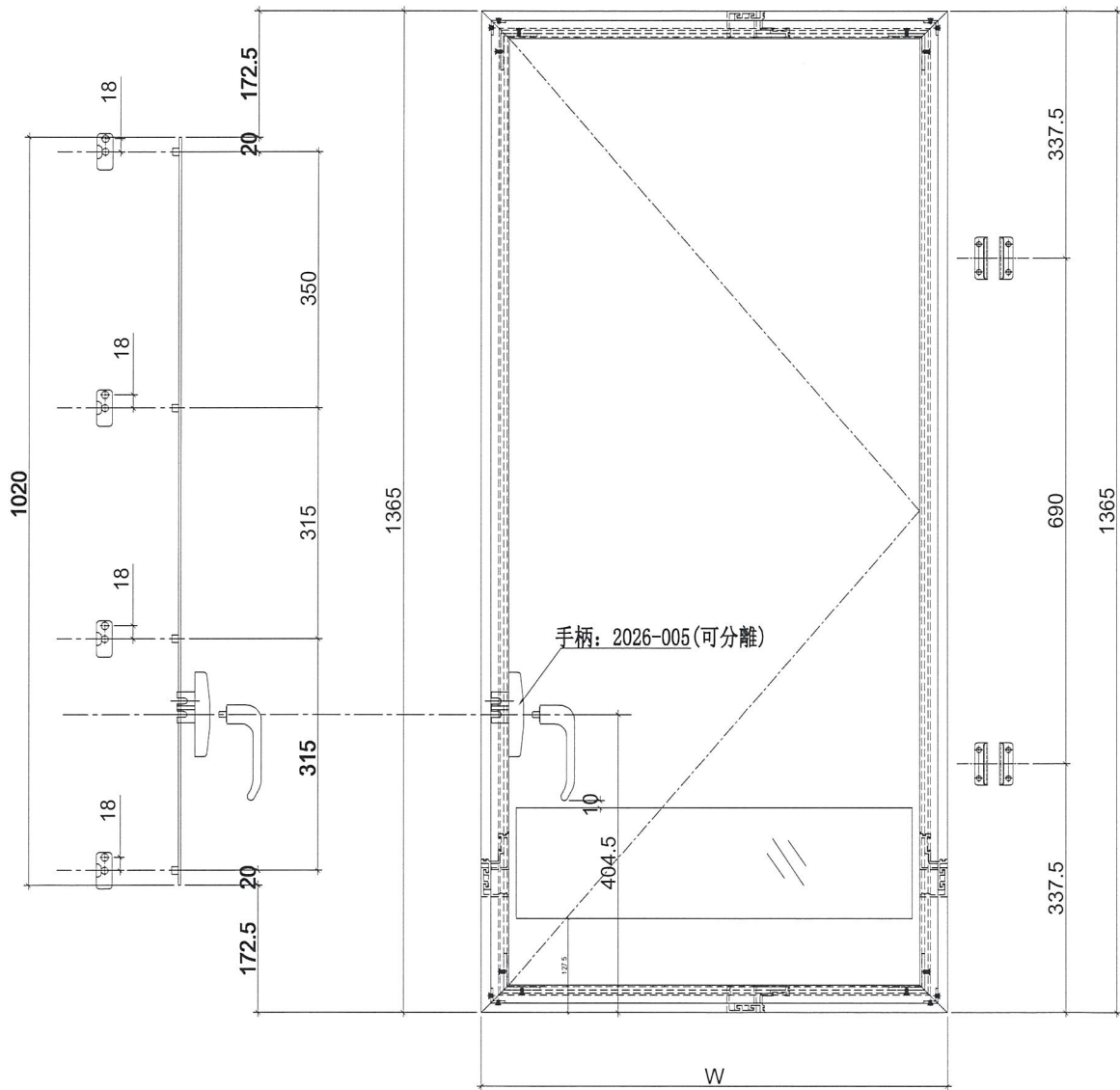

名稱	多點鎖放樣圖	制圖	陳俊賢	2019.01.09	修改		
材料	-	復核	謝永林	2019.01.17	日期		
顏色	EC-DG-S332054 (3塗)	批准			圖號	837-MR1	



美特鋁質有限公司
MIDI Aluminium Fabricator Ltd.

工程號 J-837 地盤 觀塘裕民坊

使用位置	數量
UN-SL1	8
MW-SL1	1

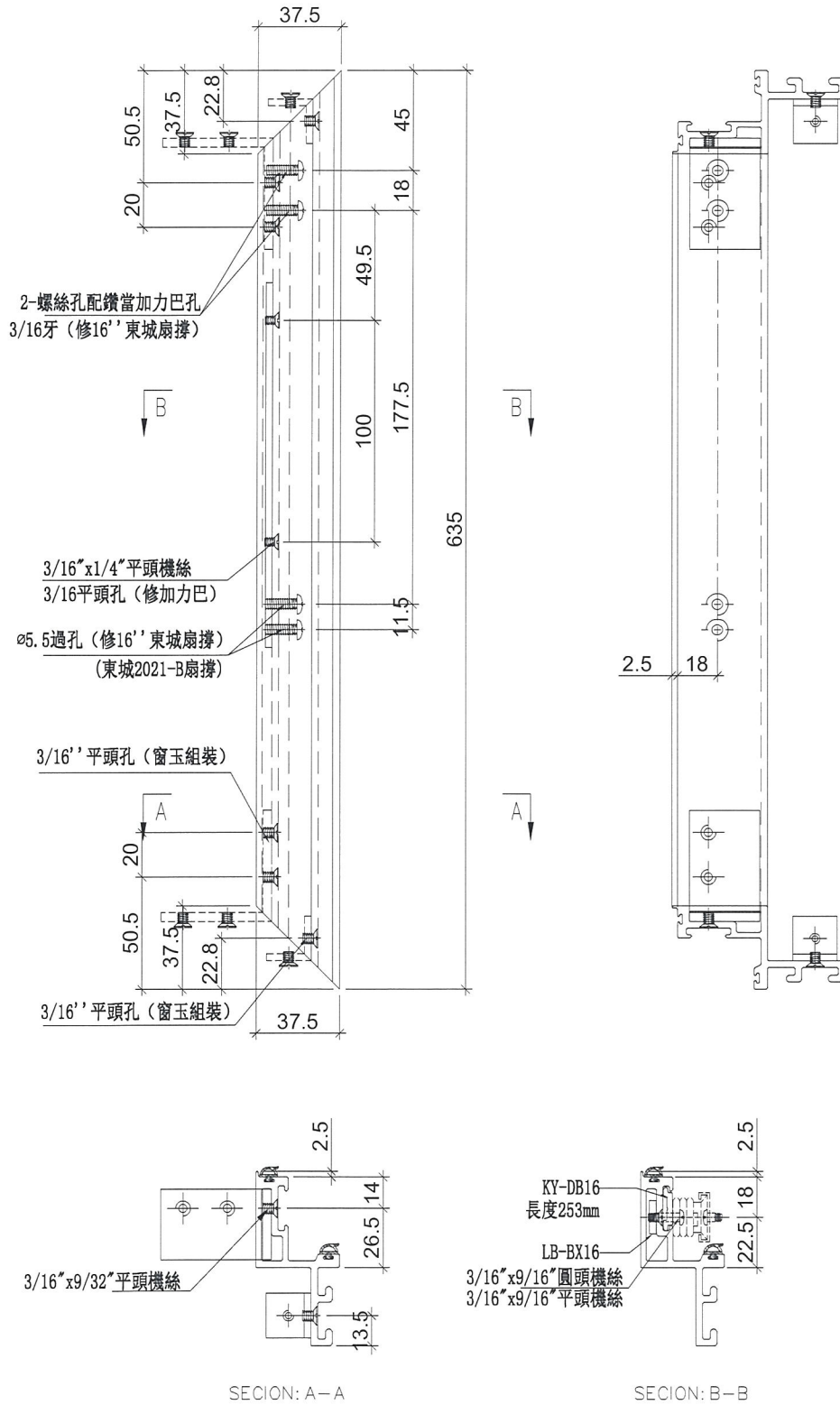

名稱	生玉料加工圖	制圖	陳俊賢	2019.01.09	修改		
材料	X85559	復核	謝永林	2019.01.17	日期		
顏色	EC-DG-S332054 (3塗)	批准			圖號	UN-SL1-1	



美特鋁質有限公司
MIDI Aluminium Fabricator Ltd.

工程號 J-837 地盤 觀塘裕民坊

使用位置	數量
UN-SL1	8
MW-SL1	1

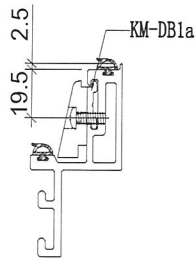
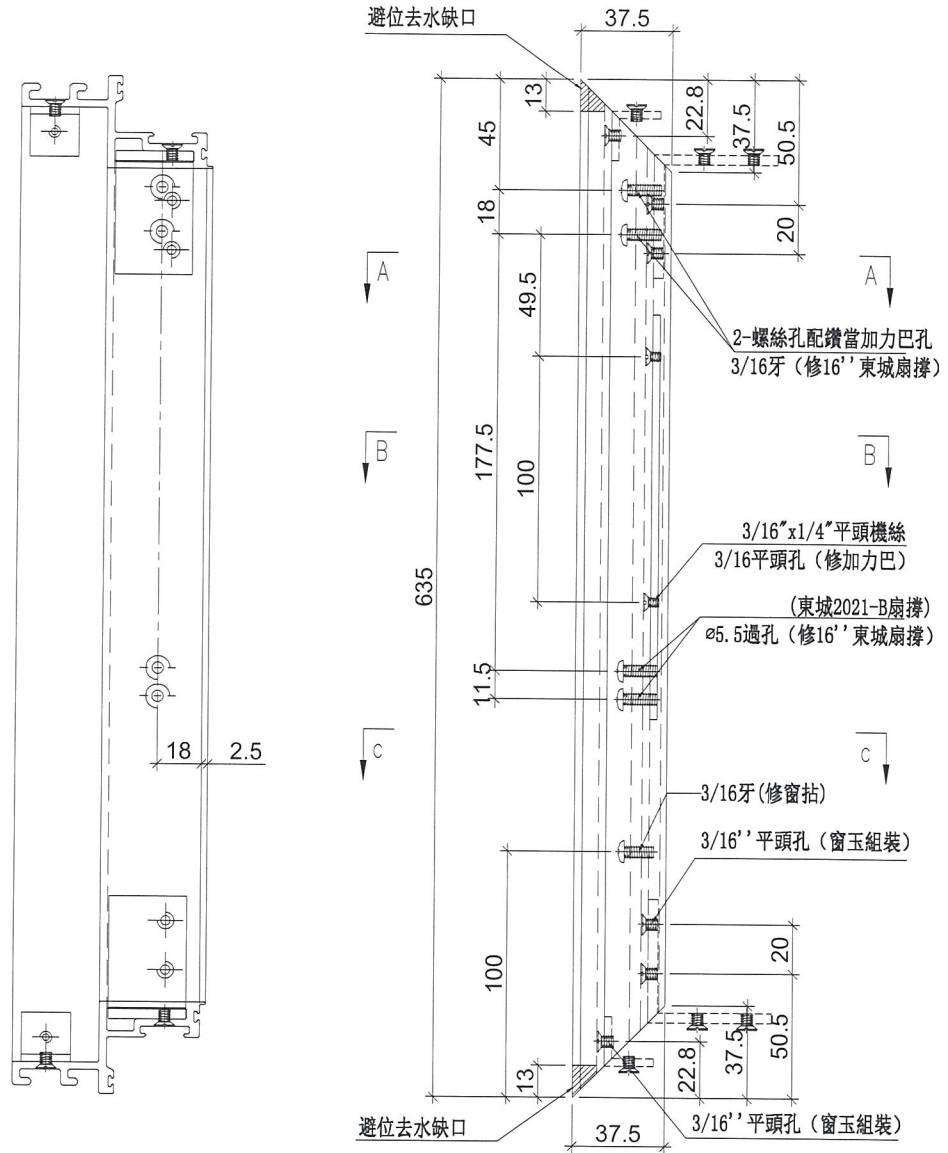

SECION: C-C

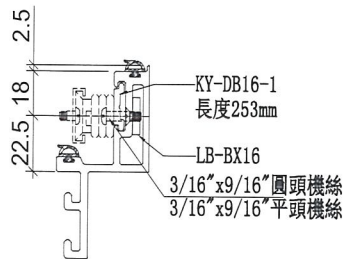

SECION: B-B

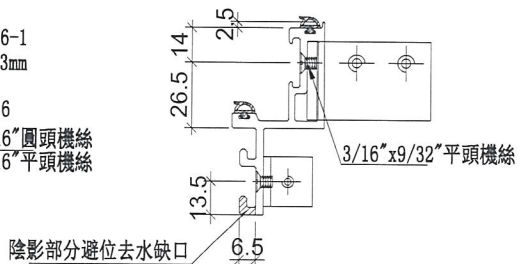

SECION: A-A

名稱	生玉料加工圖	制圖	陳俊賢	2019.01.09	修改		
材料	X85559	復核	謝永林	2019.01.17	日期		
顏色	EC-DG-S332054 (3塗)	批准			圖號	UN-SL1-2	



美特鋁質 有限公司
MIDI Aluminium Fabricator Ltd.

工程號

J-837

地盤

觀塘裕民坊

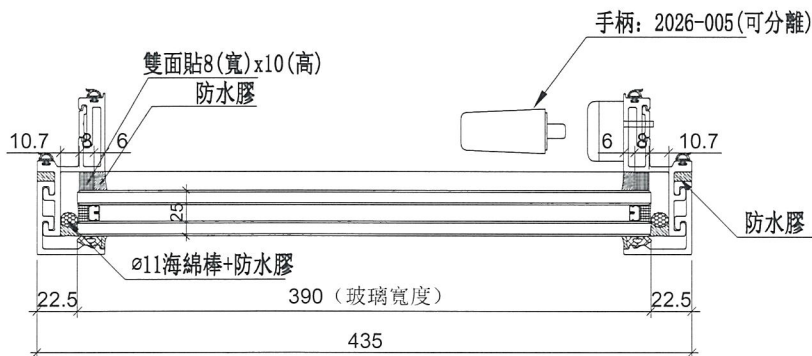
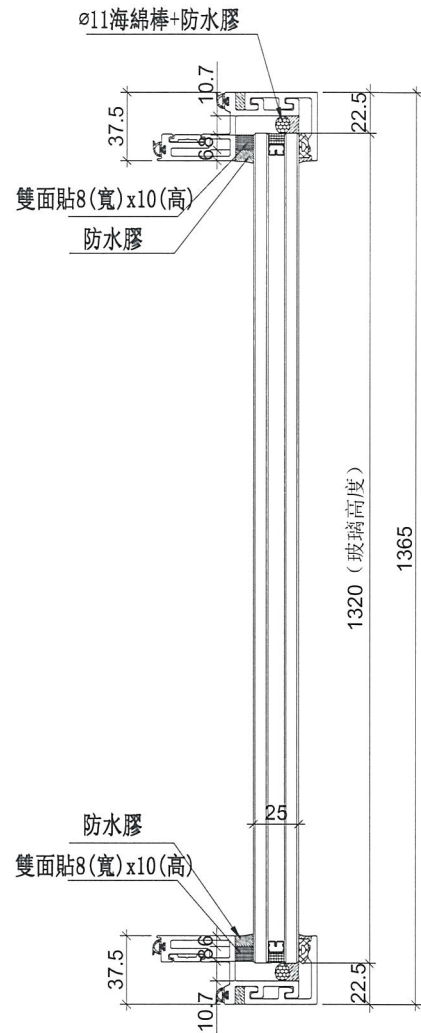
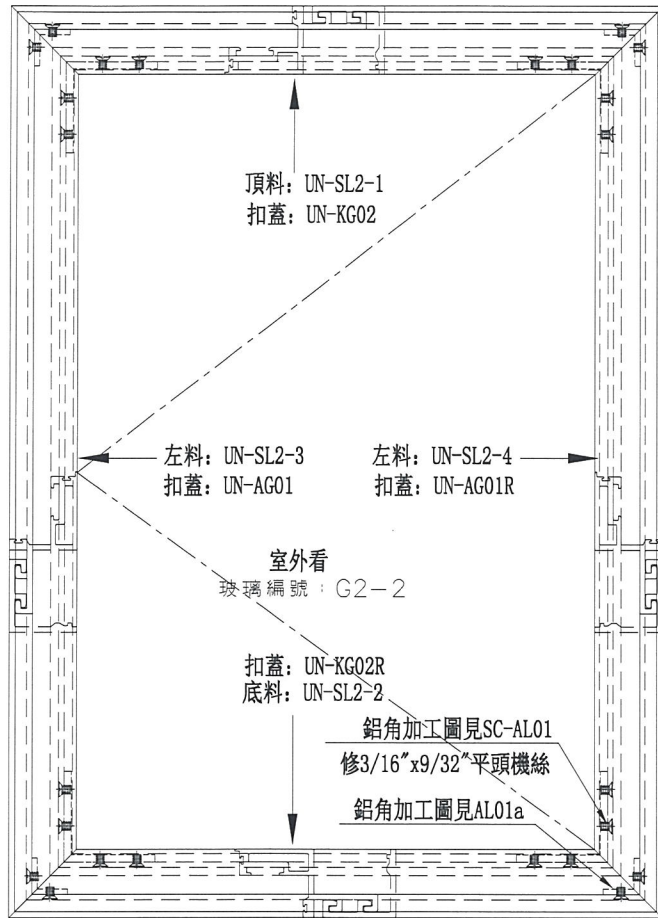

數量	位置	樓層
1	T3CW-B-1	8F
1	T3CW-A-2	8F
1	T3CW-F-2	8F

名稱	生窗玉組裝圖	制圖	陳俊賢	2019.01.09	修改		
材料	-	復核	謝永林	2019.01.17	日期		
顏色	EC-DG-S332054 (3塗)	批準			圖號	MW-SL2	



美特鋁質 有限公司
MIDI Aluminium Fabricator Ltd.

工程號

J-837

地盤

觀塘裕民坊

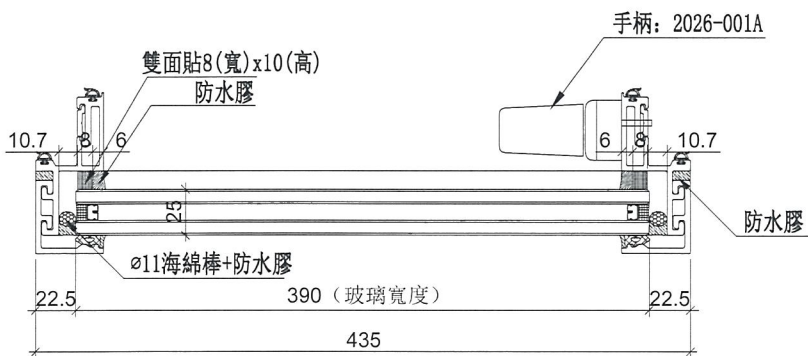
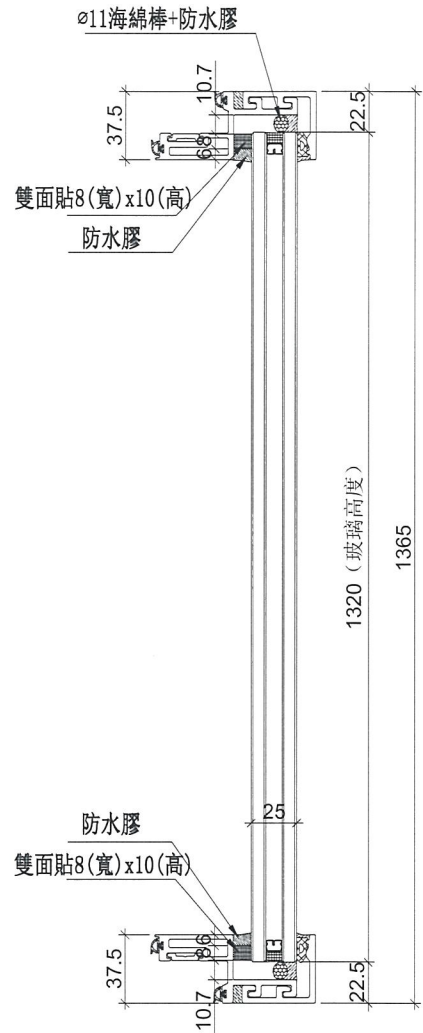
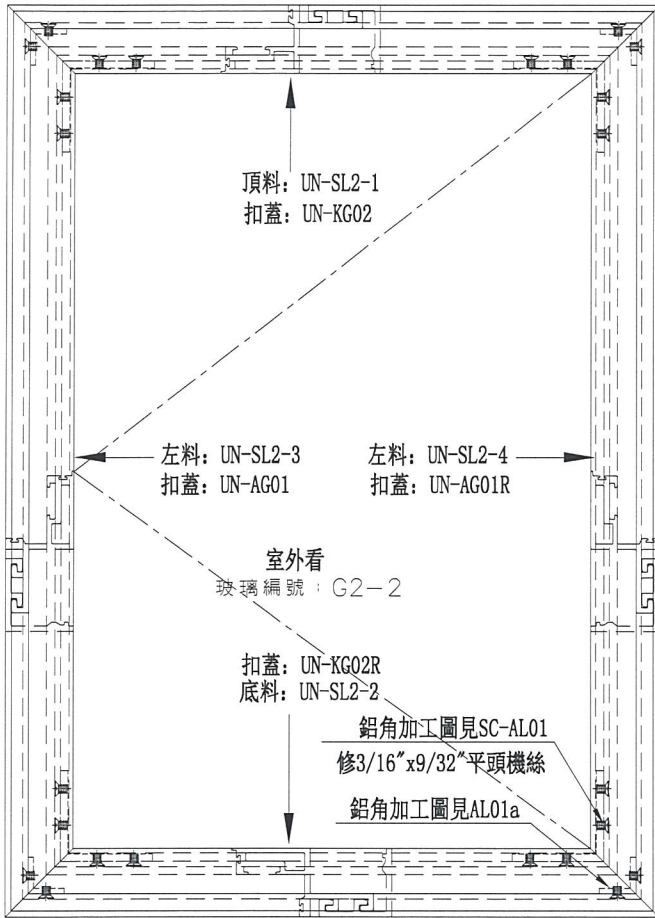

數量	位置	樓層
1	T3CW-K-1	8F
1	T3CW-J-2	8F
1	T3CW-J-1	8F

名稱	生窗玉組裝圖	制圖	陳俊賢	2019.01.09	修改		
材料	-	復核	謝永林	2019.01.17	日期		
顏色	EC-DG-S332054 (3塗)	批准			圖號	UN-SL2	



美特鋁質 有限公司
MIDI Aluminium Fabricator Ltd.

工程號 J-837 地盤 觀塘裕民坊

使用位置	數量
MW-SL2	3
UN-SL2	3

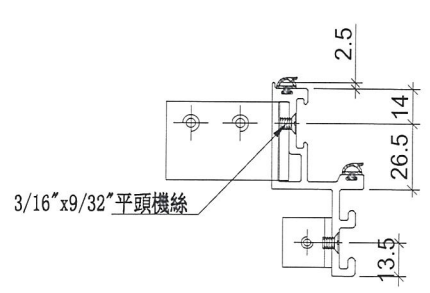
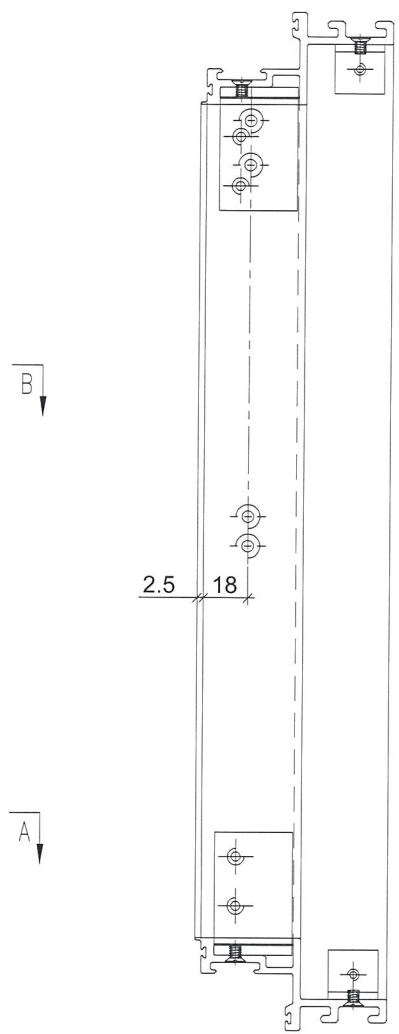
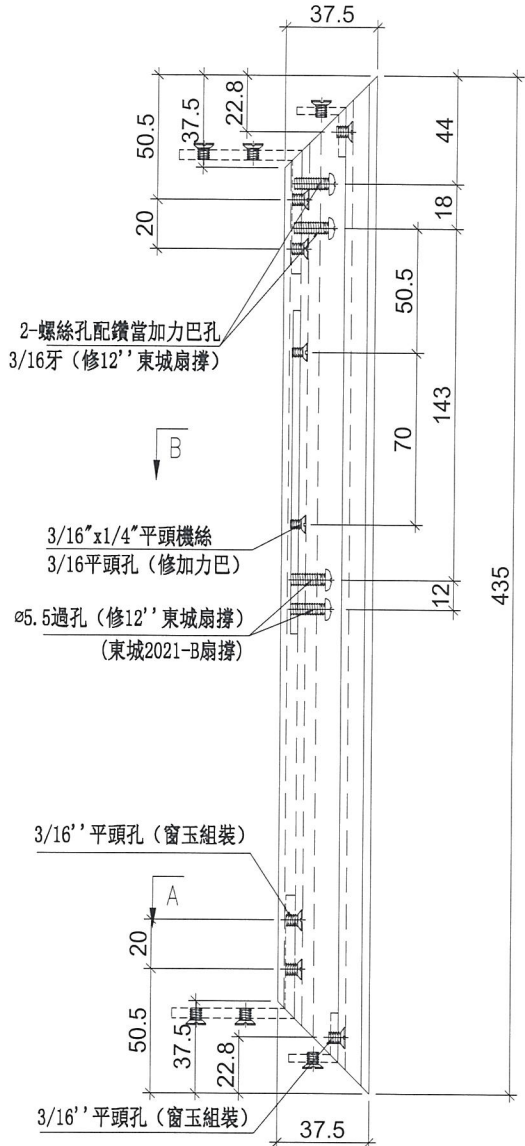

名稱	生玉料加工圖	制圖	陳俊賢	2019.01.09	修改		
材料	X85559	復核	謝永林	2019.01.17	日期		
顏色	EC-DG-S332054 (3塗)	批准			圖號	UN-SL2-1	



美特鋁質有限公司
MIDI Aluminium Fabricator Ltd.

工程號 J-837 地盤 觀塘裕民坊

使用位置	數量
MW-SL2	3
UN-SL2	3

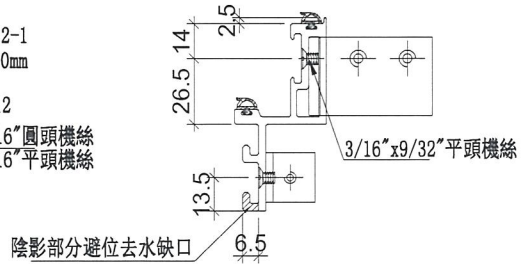
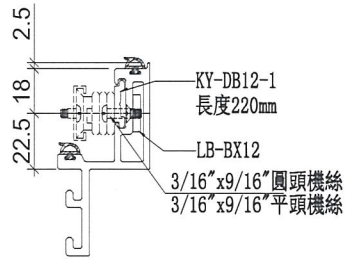
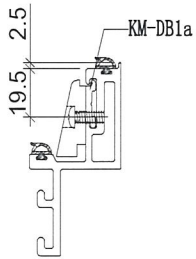
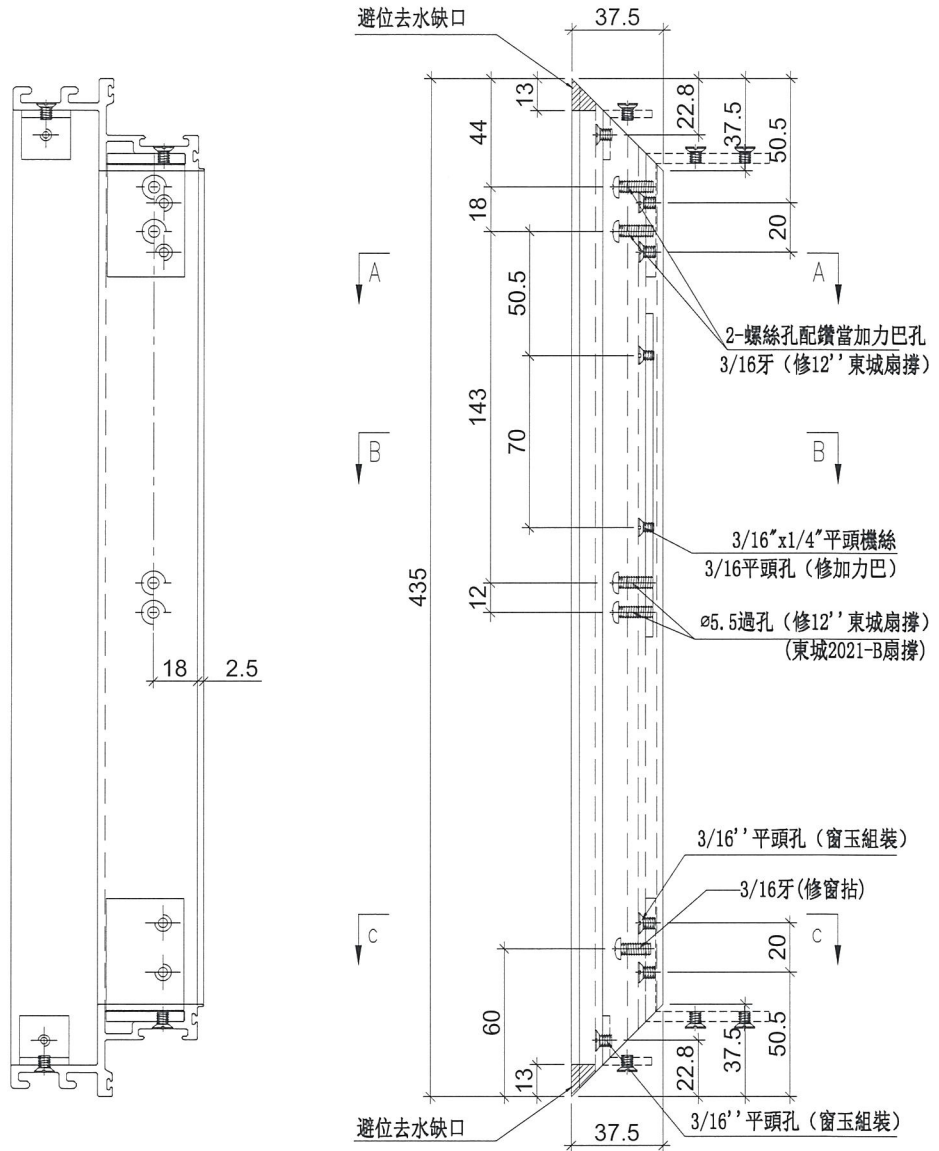

SECTION: C-C

SECTION: B-B

SECTION: A-A

名稱	生玉料加工圖	制圖	陳俊賢	2019.01.09	修改		
材料	X85559	復核	謝永林	2019.01.17	日期		
顏色	EC-DG-S332054 (3塗)	批准			圖號	UN-SL2-2	



美特鋁質有限公司
MIDI Aluminium Fabricator Ltd.

工程號 J-837 地盤 觀塘裕民坊

使用位置	數量
MW-SL2	3
UN-SL2	3

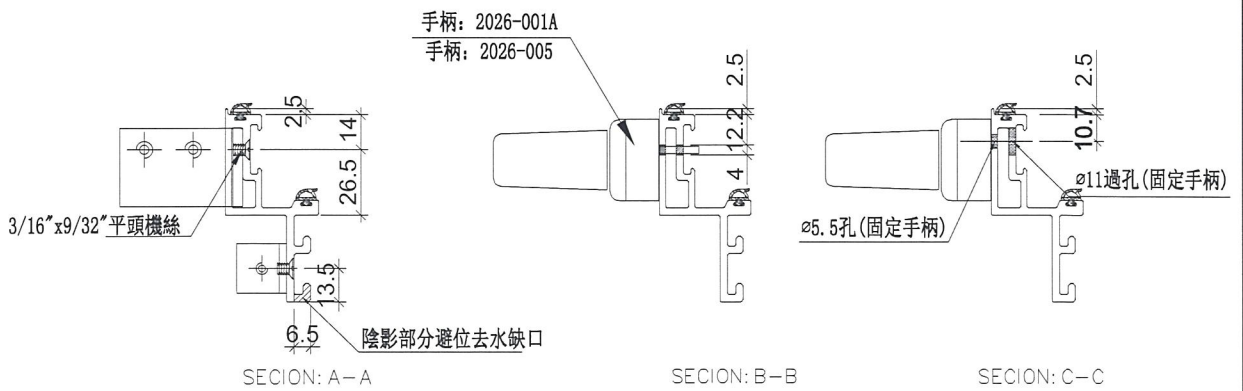
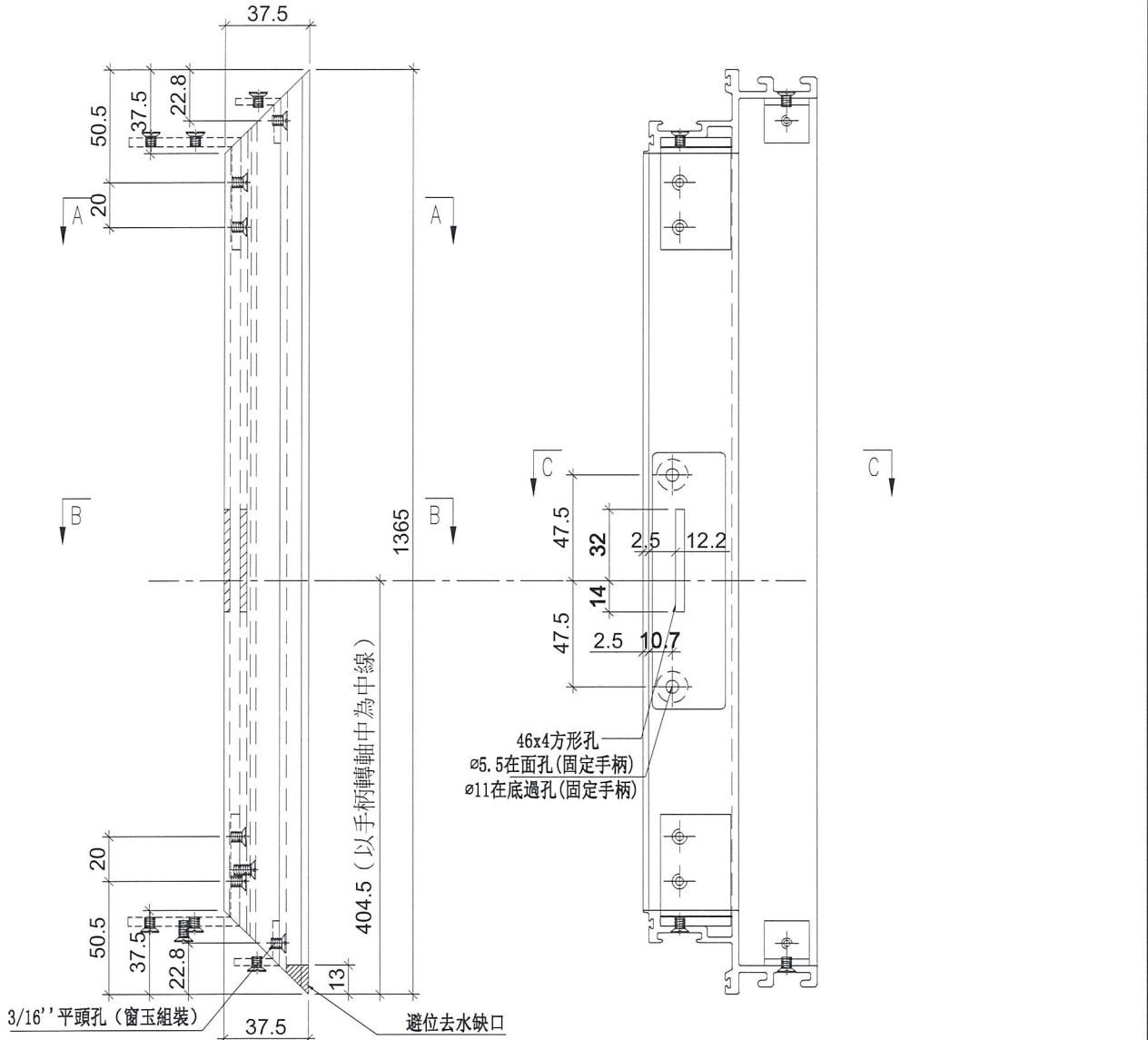

名稱	生玉料加工圖	制圖	陳俊賢	2019.01.09	修改		
材料	X85559	復核	謝永林	2019.01.17	日期		
顏色	EC-DG-S332054 (3塗)	批准			圖號	UN-SL2-4	



美特鋁質 有限公司
MIDI Aluminium Fabricator Ltd.

工程號 J-837 地盤 觀塘裕民坊

使用位置	數量
UN-SR1	7
MW-SR1	1

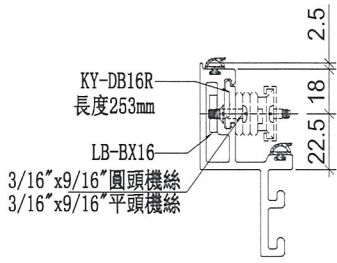
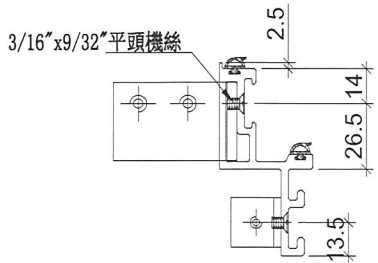
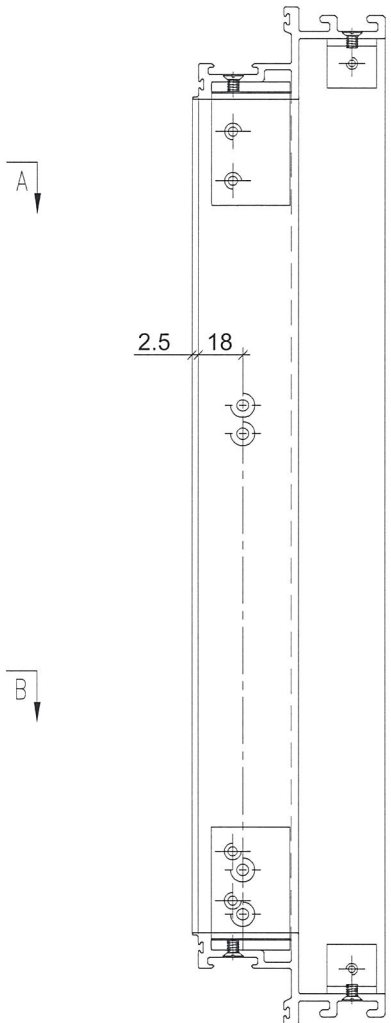
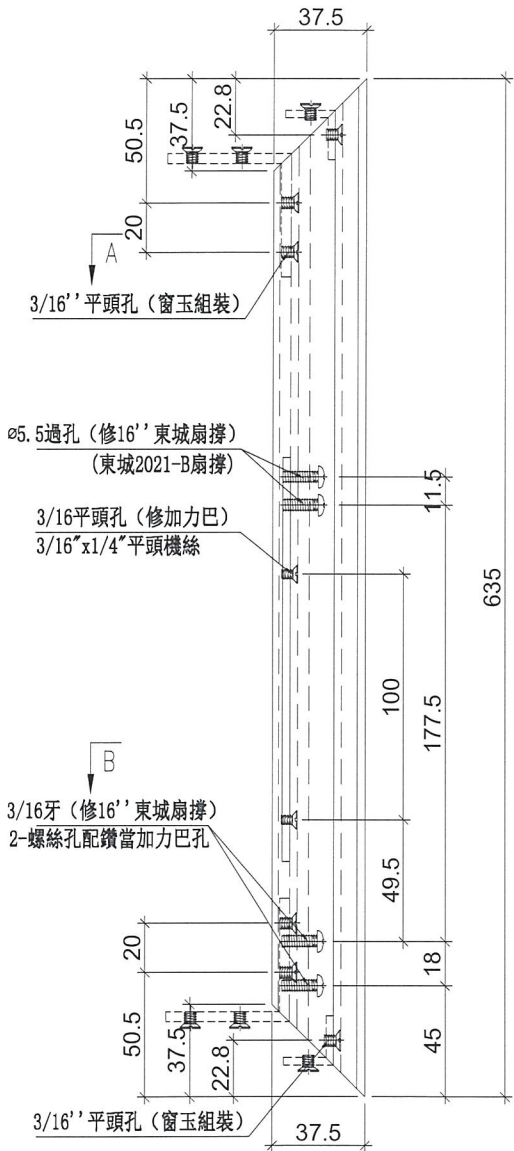

名稱	生玉料加工圖	制圖	陳俊賢	2019.01.09	修改		
材料	X85559	復核	謝永林	2019.01.17	日期		
顏色	EC-DG-S332054 (3塗)	批准			圖號	UN-SR1-1	



美特鋁質有限公司
MIDI Aluminium Fabricator Ltd.

工程號 J-837 地盤 觀塘裕民坊

使用位置	數量
UN-SR1	7
MW-SR1	1

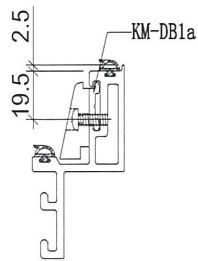
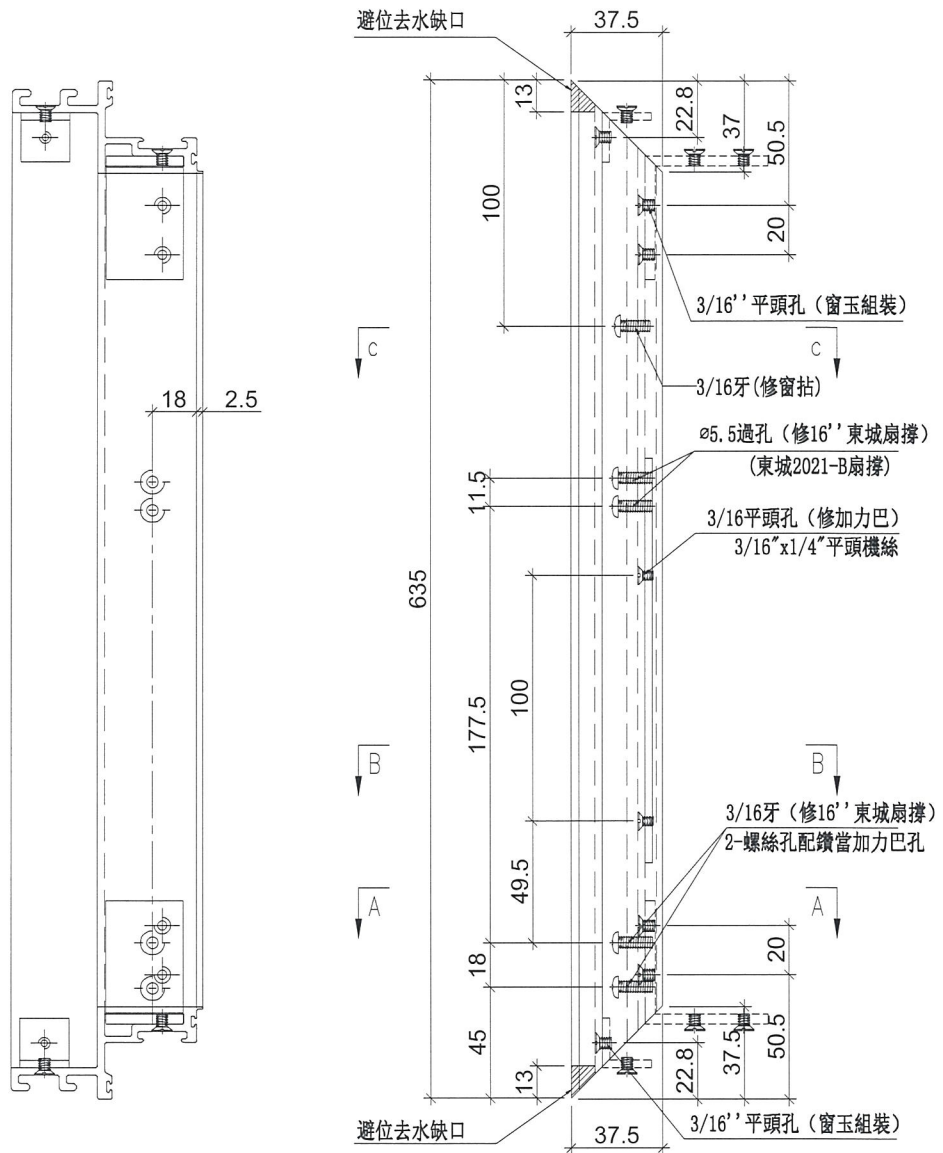

SECTION: C-C

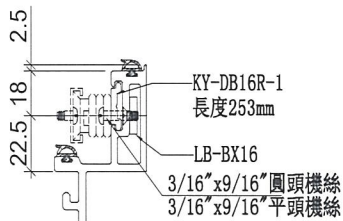

SECTION: B-B

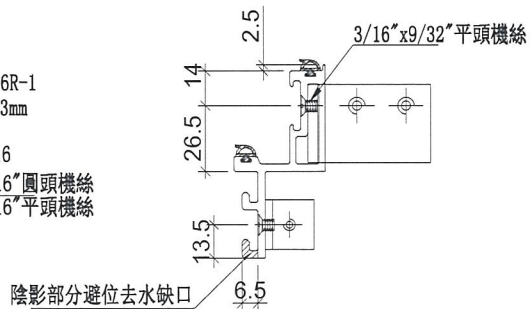

SECTION: A-A

名稱	生玉料加工圖	制圖	陳俊賢	2019.01.09	修改	
材料	X85559	復核	謝永林	2019.01.17	日期	
顏色	EC-DG-S332054 (3塗)	批准			圖號	UN-SR1-2



美特鋁質 有限公司
MIDI Aluminium Fabricator Ltd.

使用位置	數量
UN-SR1	7
MW-SR1	1

工程號 J-837 地盤 觀塘裕民坊

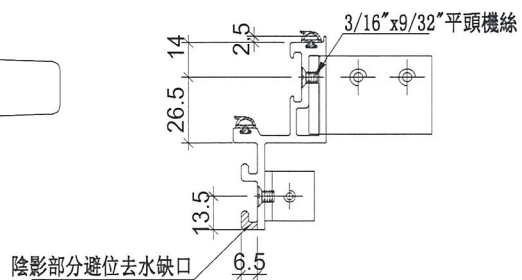
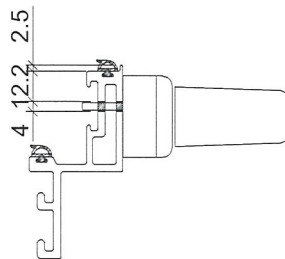
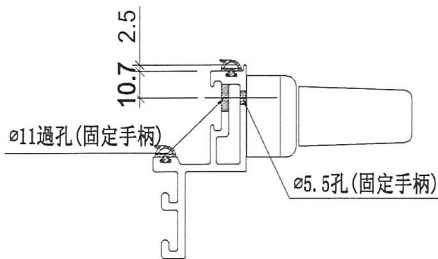
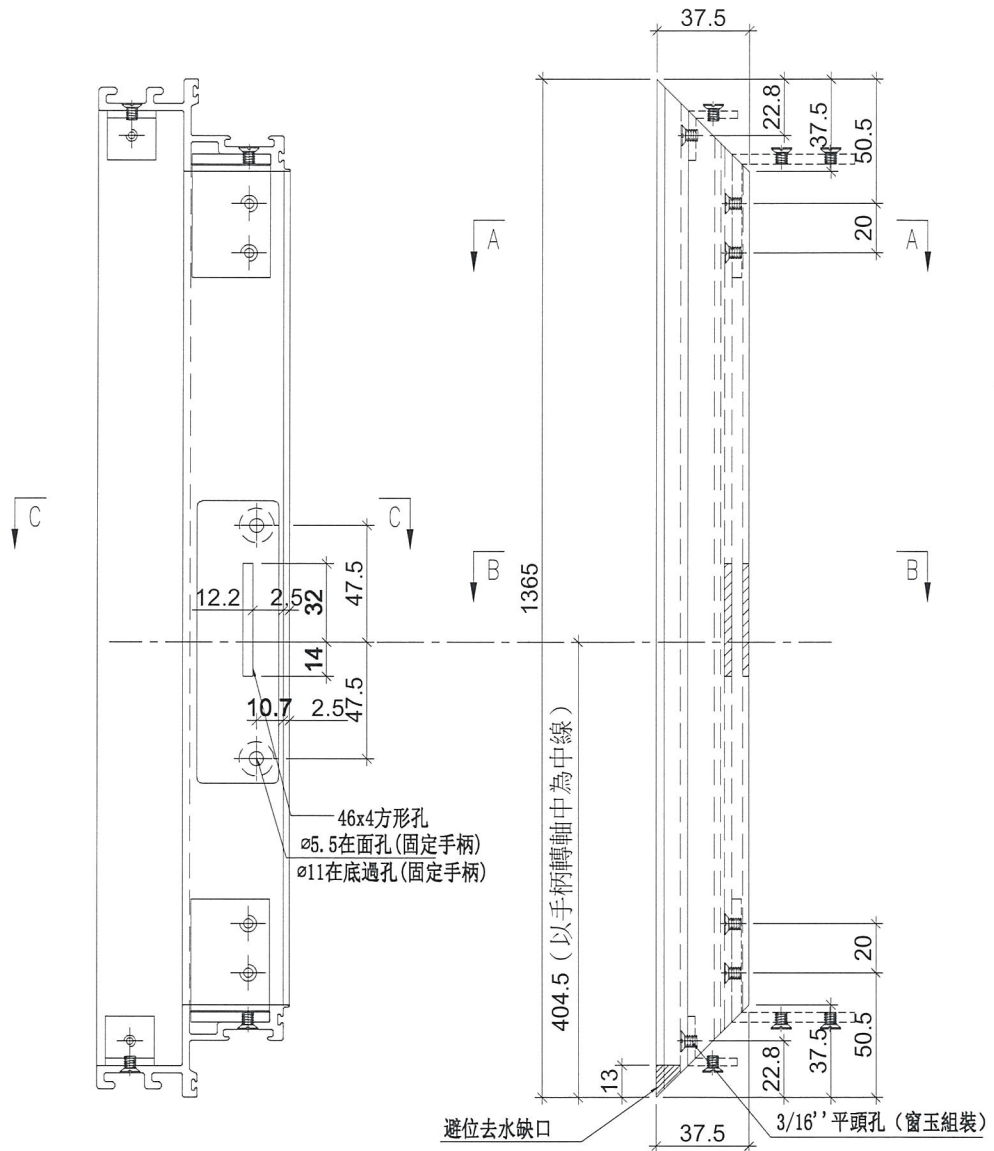

SECTION: C-C

SECTION: B-B

SECTION: A-A

名稱	生玉料加工圖	制圖	陳俊賢	2019.01.09	修改		
材料	X85559	復核	謝永林	2019.01.17	日期		
顏色	EC-DG-S332054 (3塗)	批准			圖號	UN-SR1-3	



美特鋁質 有限公司
MIDI Aluminium Fabricator Ltd.

使用位置	數量
UN-SR1	7
MW-SR1	1

工程號 J-837 地盤 觀塘裕民坊

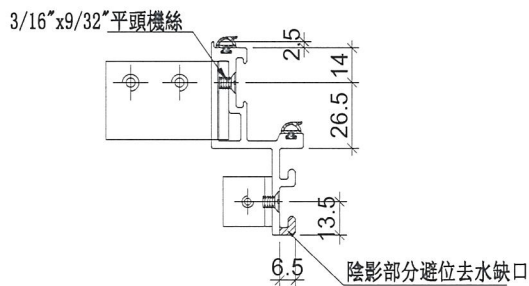
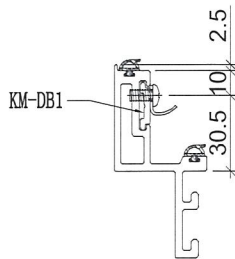
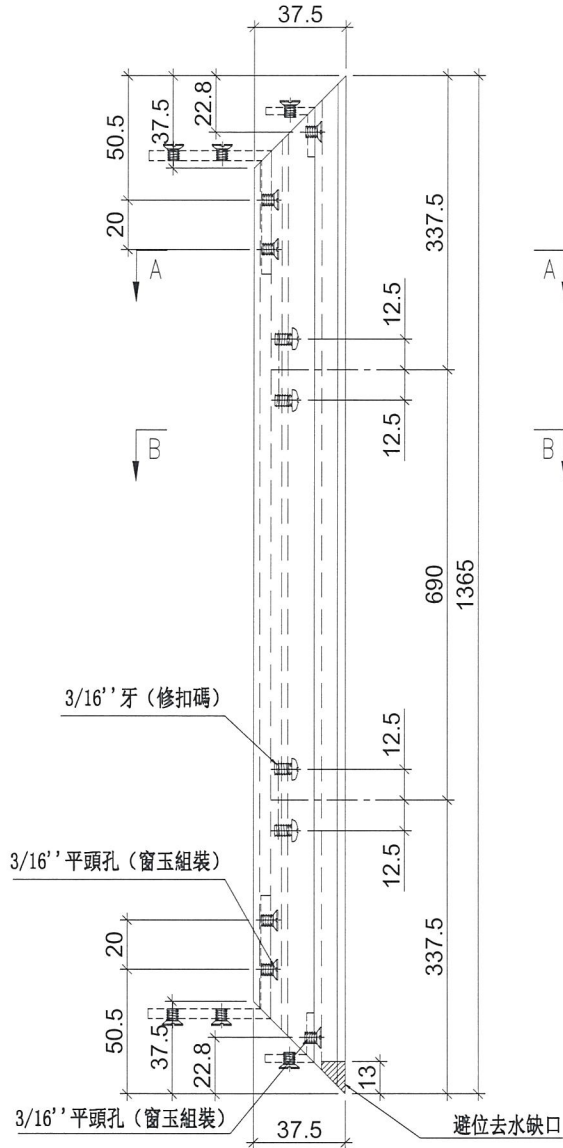

名稱	生玉料加工圖	制圖	陳俊賢	2019.01.09	修改		
材料	X85559	復核	謝永林	2019.01.17	日期		
顏色	EC-DG-S332054 (3塗)	批准			圖號	UN-SR1-4	



美特鋁質 有限公司
MIDI Aluminium Fabricator Ltd.

工程號 J-837 地盤 觀塘裕民坊

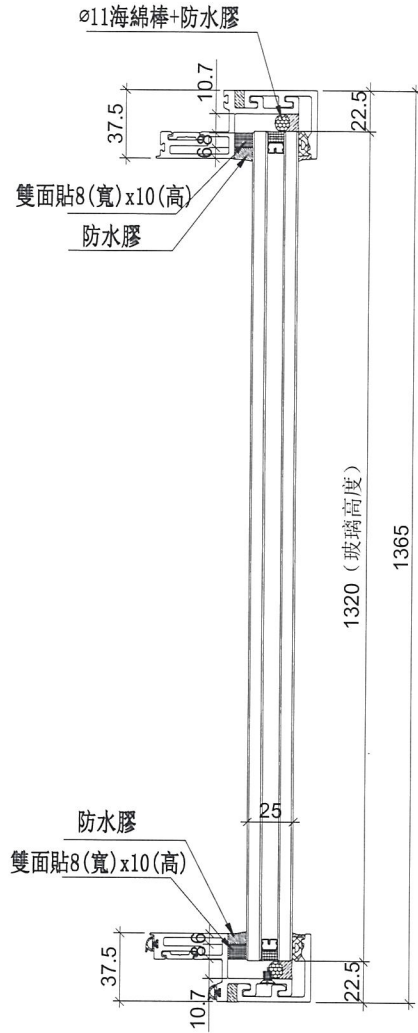
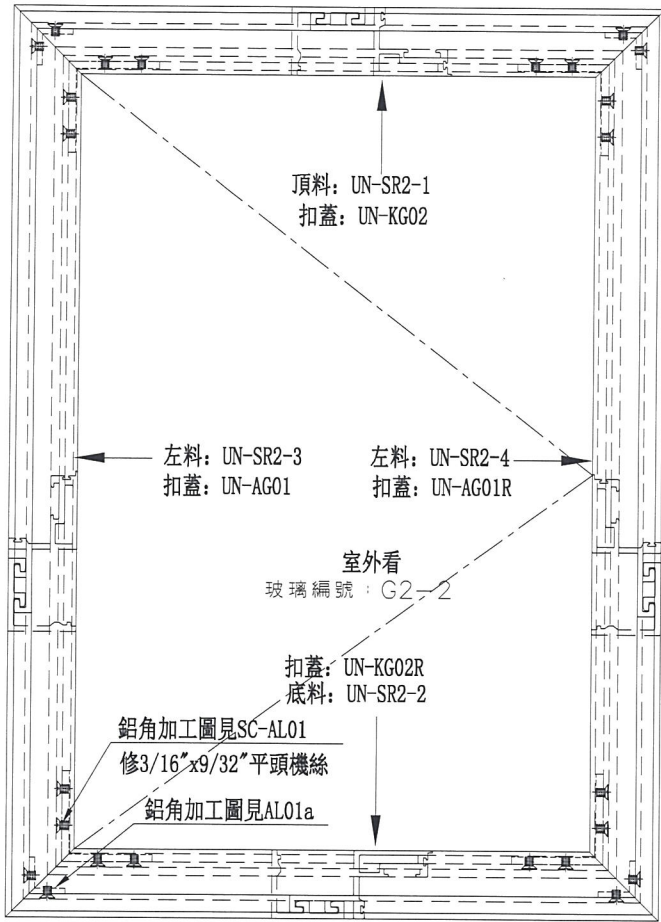

手柄: 2026-005(可分離)

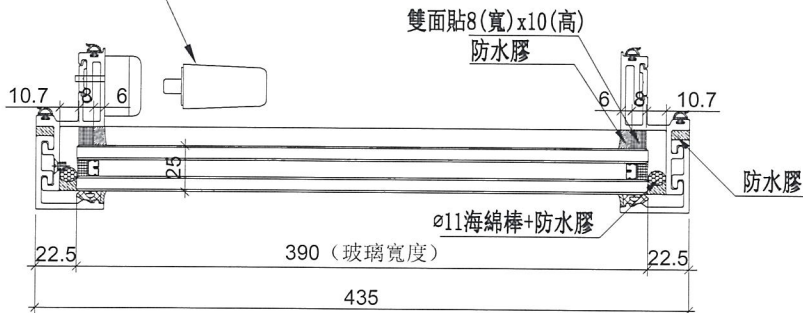

數量	位置	樓層
1	T3CW-B-1	8F
1	T3CW-A-2	8F
1	T3CW-F-2	8F

名稱	生窗玉組裝圖	制圖	陳俊賢	2019.01.09	修改		
材料	-	復核	謝永林	2019.01.17	日期		
顏色	EC-DG-S332054 (3塗)	批准			圖號	MW-SR2	



美特鋁質 有限公司
MIDI Aluminium Fabricator Ltd.

工程號 J-837 地盤 觀塘裕民坊

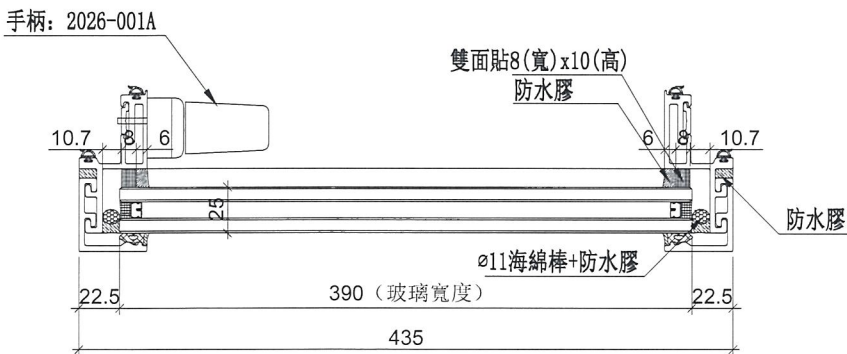
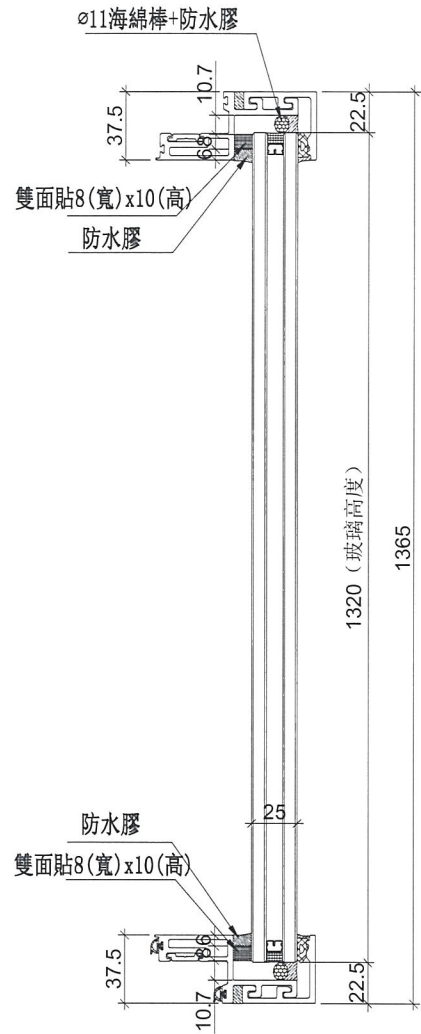
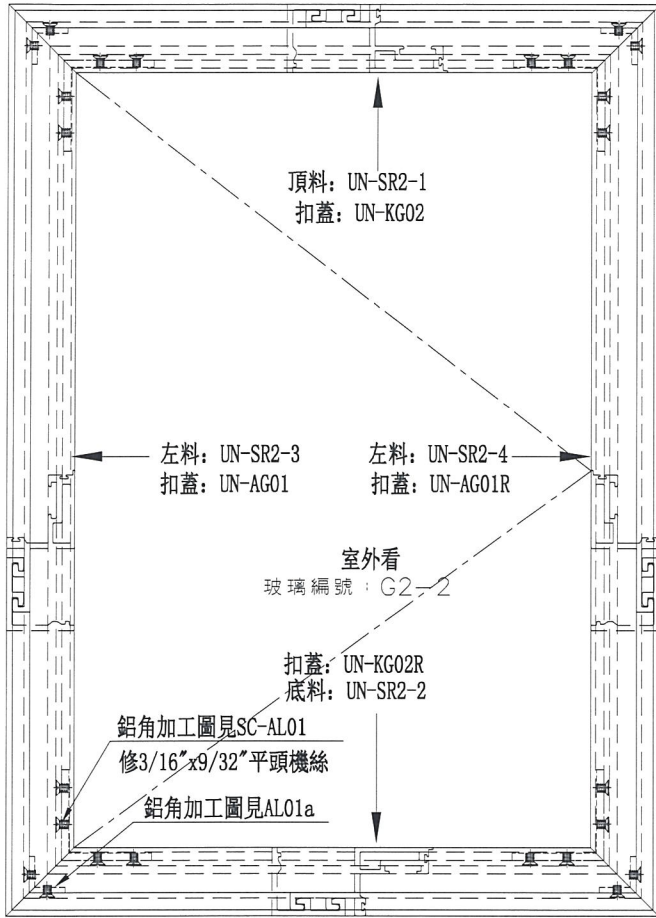

數量	位置	樓層
1	T3CW-L-2	8F
1	T3CW-C-2	8F

名稱	生窗玉組裝圖	制圖	陳俊賢	2019.01.09	修改		
材料	-	復核	謝永林	2019.01.17	日期		
顏色	EC-DG-S332054 (3塗)	批准			圖號	UN-SR2	



美特鋁質 有限公司
MIDI Aluminium Fabricator Ltd.

工程號 J-837 地盤 觀塘裕民坊

使用位置	數量
MW-SR2	3
UN-SR2	2

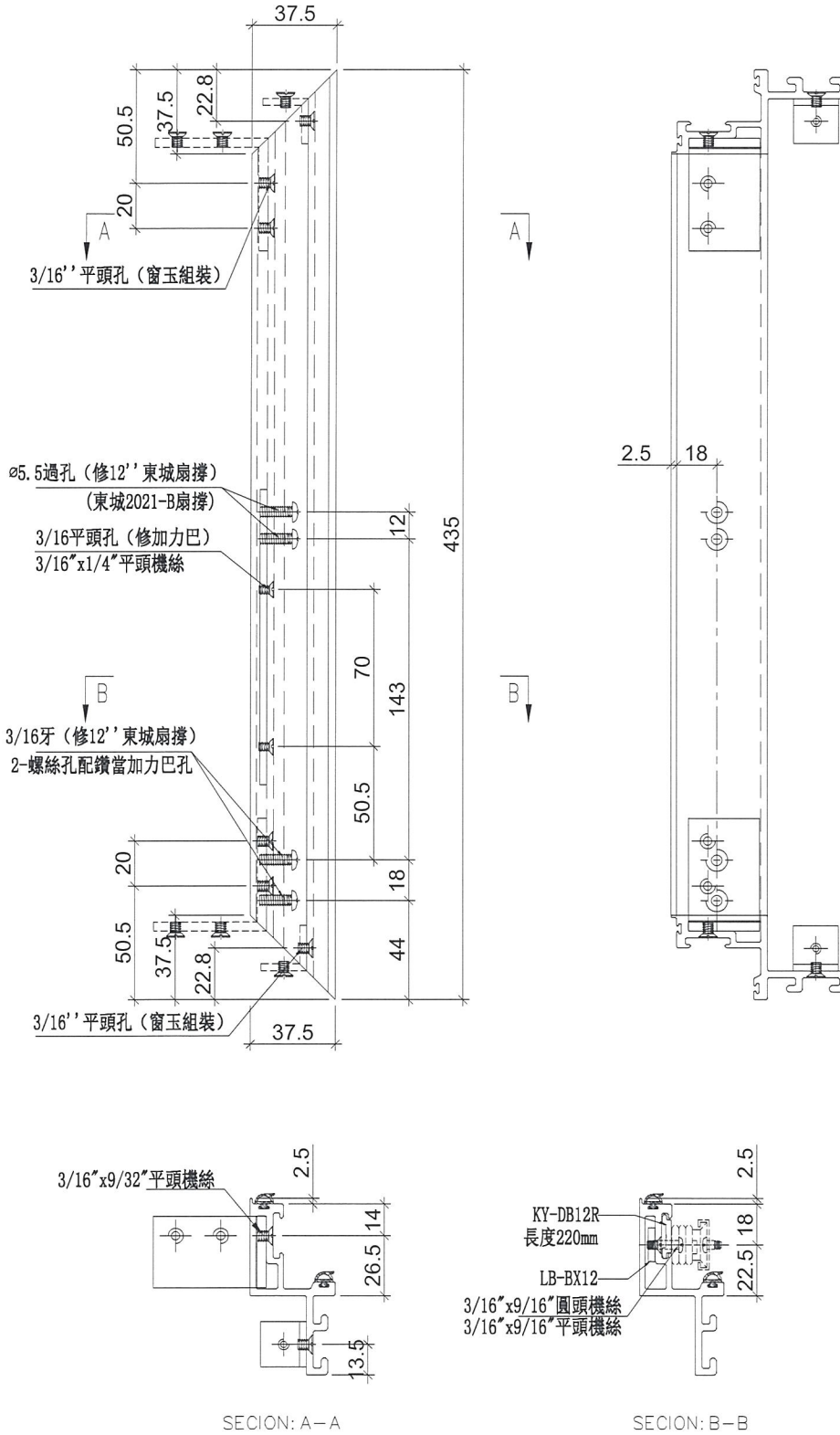

名稱	生玉料加工圖	制圖	陳俊賢	2019.01.09	修改		
材料	X85559	復核	謝永林	2019.01.17	日期		
顏色	EC-DG-S332054 (3塗)	批准			圖號	UN-SR2-1	



美特鋁質 有限公司
MIDI Aluminium Fabricator Ltd.

工程號

J-837

地盤

觀塘裕民坊

使用位置	數量
MW-SR2	3
UN-SR2	2

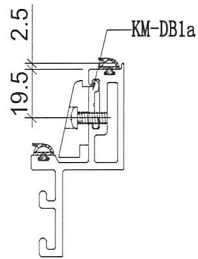
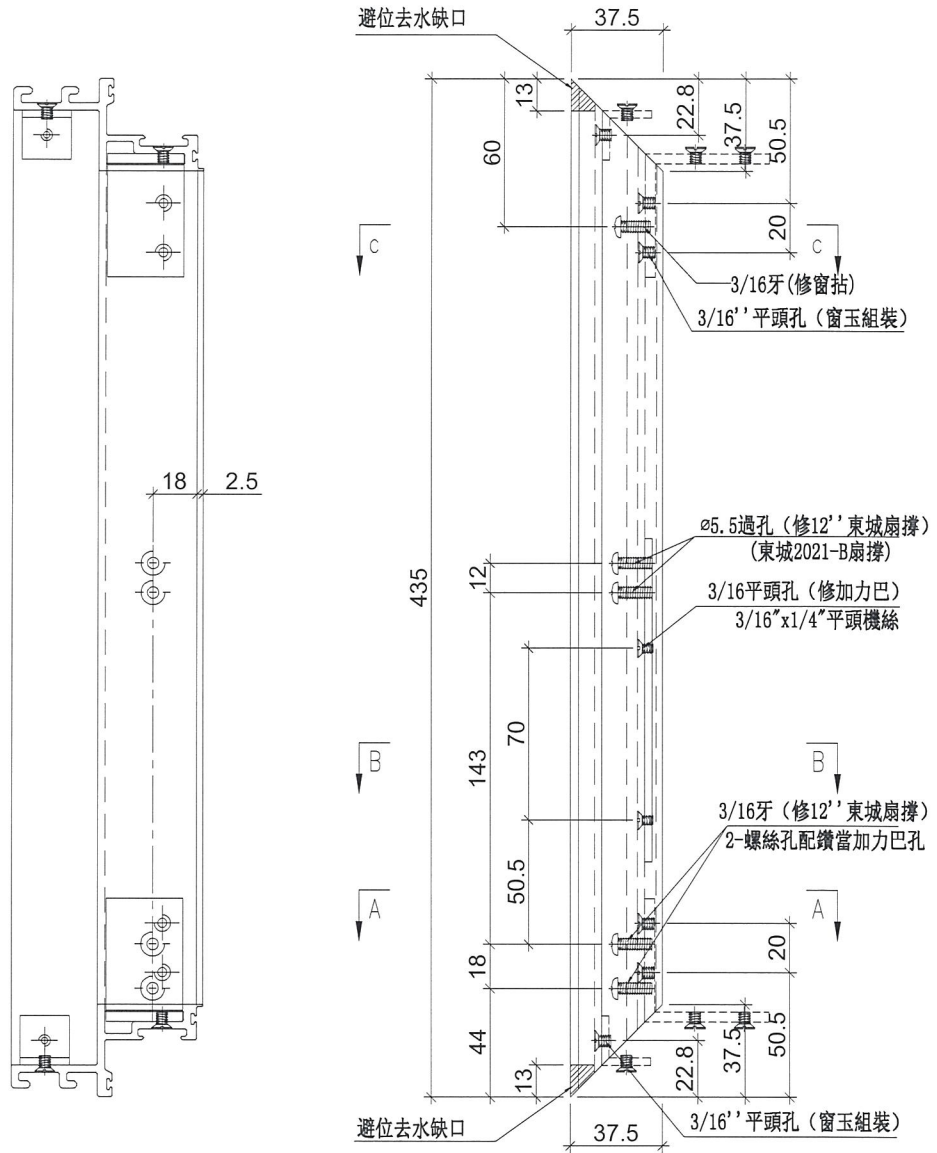

SECTION: C-C

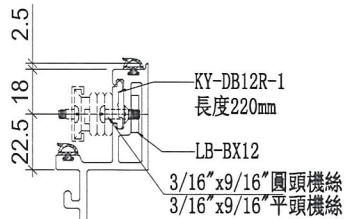

SECTION: B-B

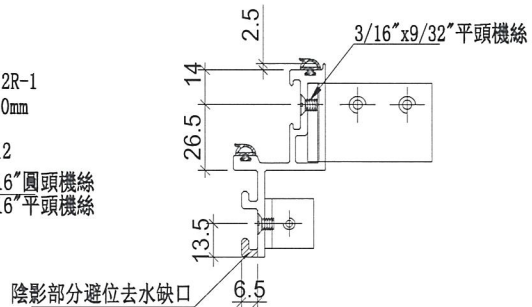

SECTION: A-A

名稱	生玉料加工圖	制圖	陳俊賢	2019.01.09	修改		
材料	X85559	復核	謝永林	2019.01.17	日期		
顏色	EC-DG-S332054 (3塗)	批准			圖號	UN-SR2-2	



美特鋁質有限公司
MIDI Aluminium Fabricator Ltd.

使用位置	數量
MW-SR2	3
UN-SR2	2

工程號 J-837 地盤 觀塘裕民坊

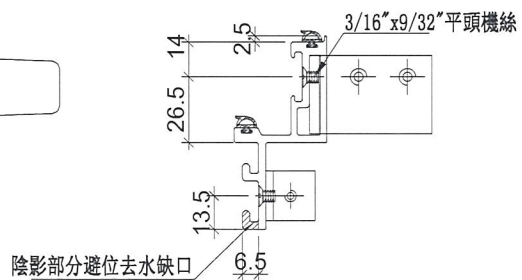
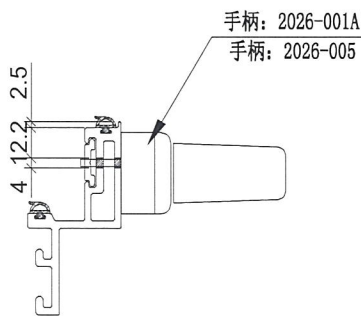
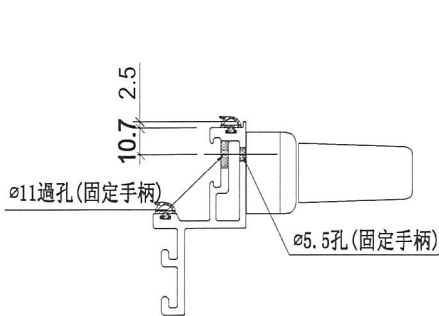
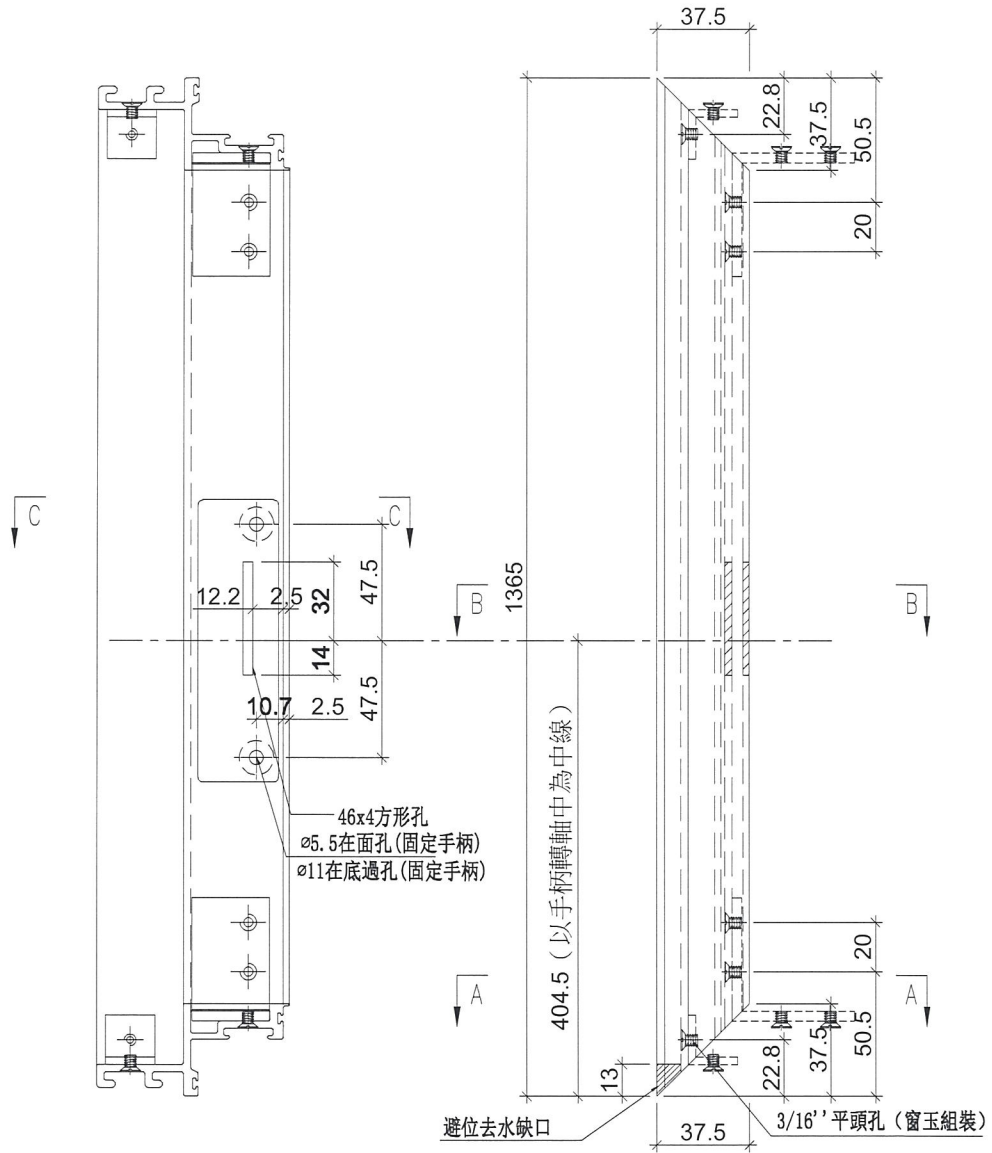

SECTION: C-C

SECTION: B-B

SECTION: A-A

名稱	生玉料加工圖	制圖	陳俊賢	2019.01.09	修改		
材料	X85559	復核	謝永林	2019.01.17	日期		
顏色	EC-DG-S332054 (3塗)	批准			圖號	UN-SR2-3	



美特鋁質 有限公司
MIDI Aluminium Fabricator Ltd.

使用位置	數量
MW-SR2	3
UN-SR2	2

工程號 J-837 地盤 觀塘裕民坊

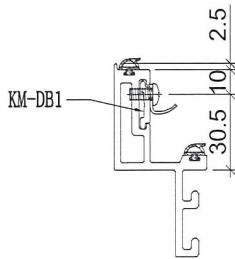
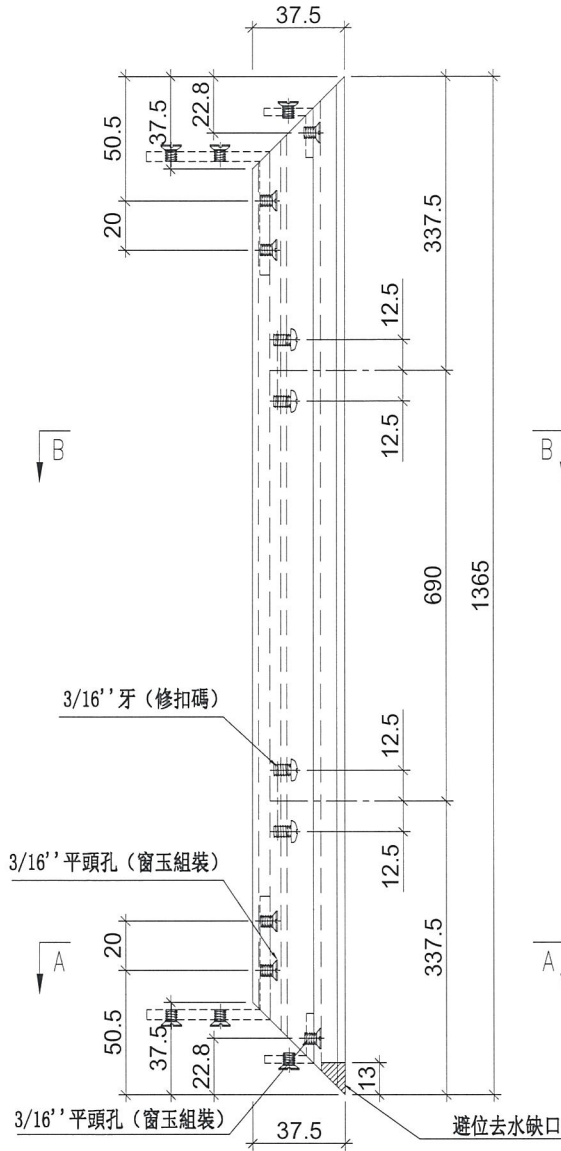

SECTION: B-B

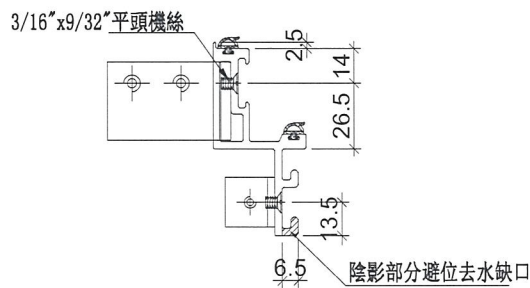

SECTION: A-A

名稱	生玉料加工圖	制圖	陳俊賢	2019.01.09	修改		
材料	X85559	復核	謝永林	2019.01.17	日期		
顏色	EC-DG-S332054 (3塗)	批准			圖號	UN-SR2-4	



美特鋁質 有限公司
MIDI Aluminium Fabricator Ltd.

工程號 J-837 地盤 觀塘裕民坊

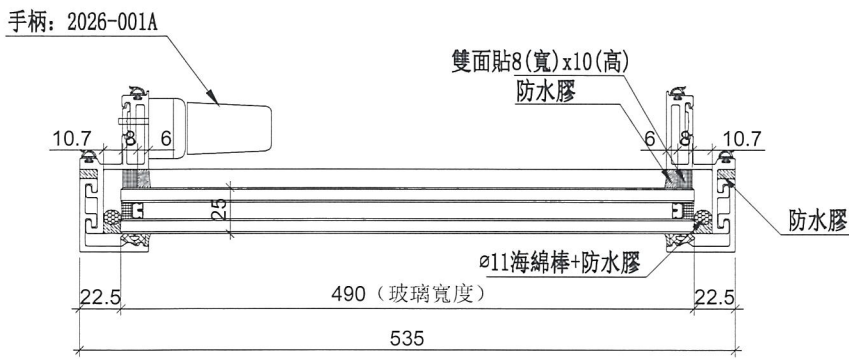
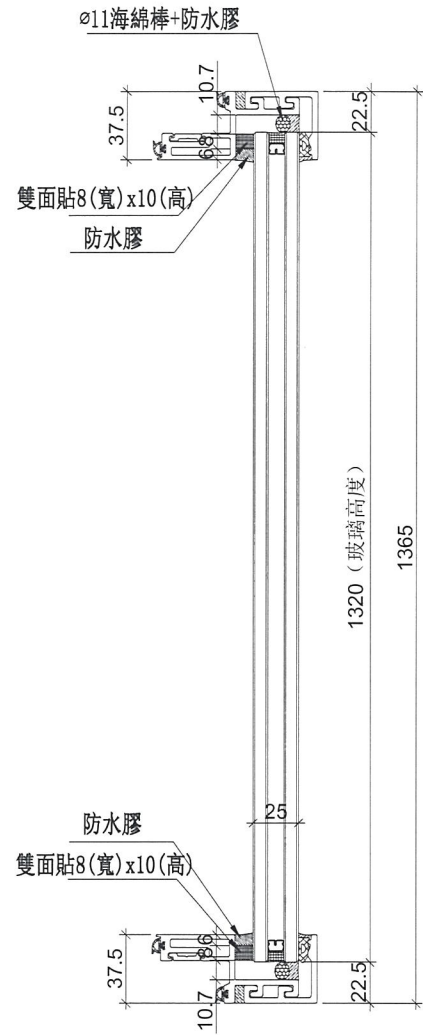
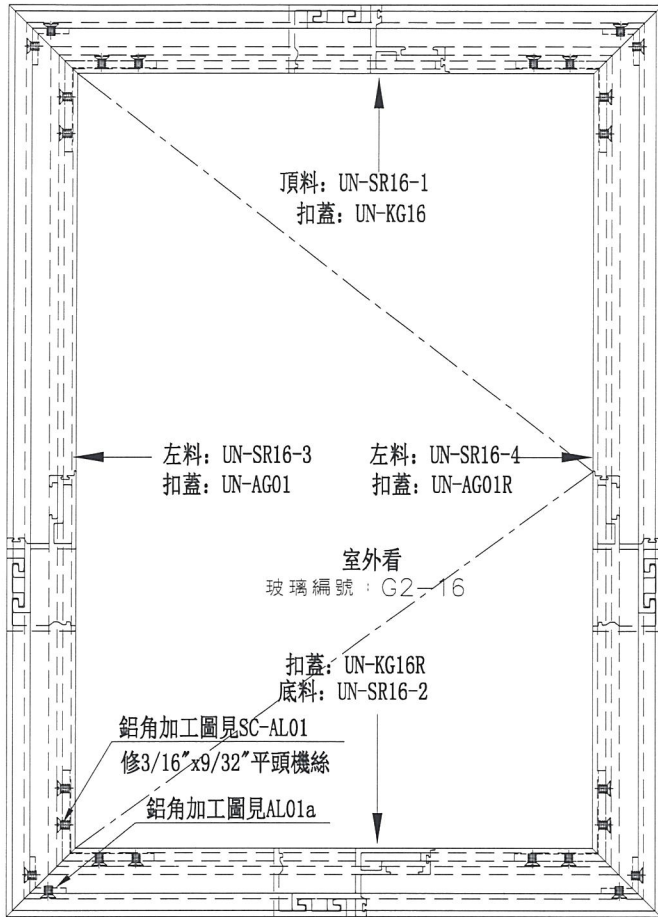

數量	位置	樓層
1	T3CW-F-2	8F

名稱	生窗玉組裝圖	制圖	陳俊賢	2019.01.09	修改			
材料	-	復核	謝永林	2019.01.17	日期			
顏色	EC-DG-S332054 (3塗)	批准			圖號	UN-SR16		



美特鋁質 有限公司
MIDI Aluminium Fabricator Ltd.

使用位置	數量
UN-SR16	1

工程號	J-837	地盤	觀塘裕民坊
-----	-------	----	-------

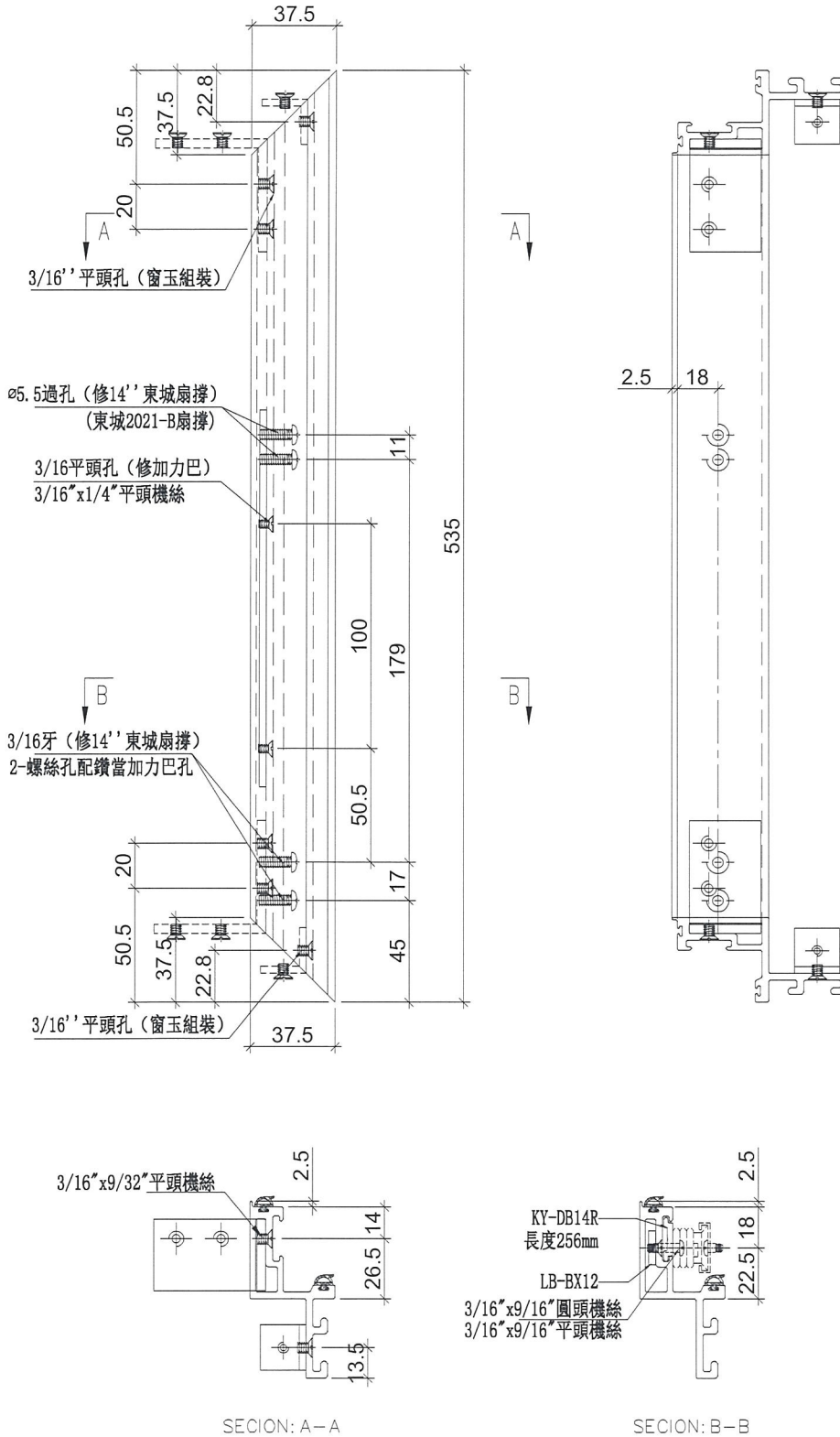

名稱	生玉料加工圖	制圖	陳俊賢	2019.01.09	修改		
材料	X85559	復核	謝永林	2019.01.17	日期		
顏色	EC-DG-S332054 (3塗)	批准			圖號	UN-SR16-1	



美特鋁質 有限公司
MIDI Aluminium Fabricator Ltd.

使用位置	數量
UN-SR16	1

工程號	J-837	地盤	觀塘裕民坊
-----	-------	----	-------

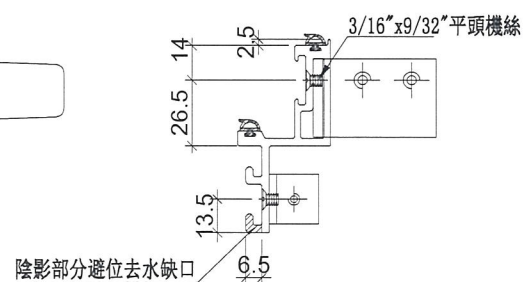
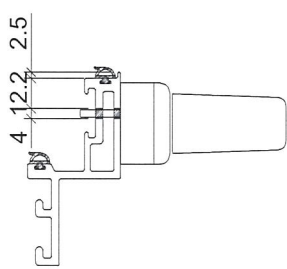
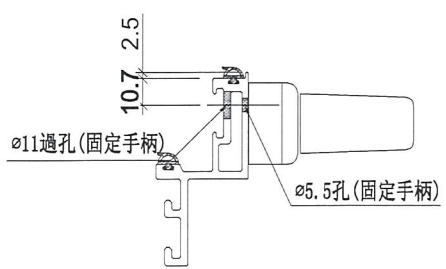
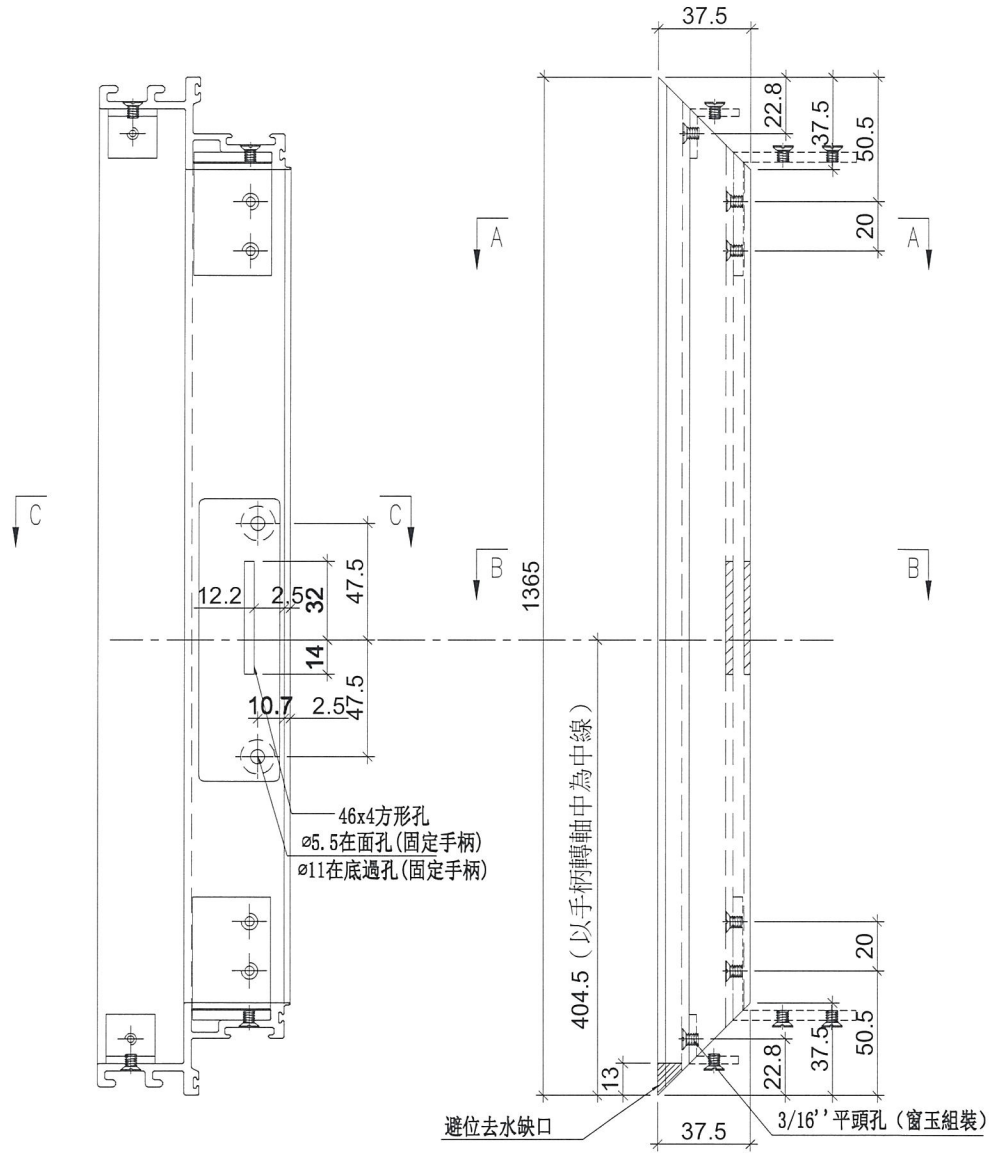

名稱	生玉料加工圖	制圖	陳俊賢	2019.01.09	修改		
材料	X85559	復核	謝永林	2019.01.17	日期		
顏色	EC-DG-S332054 (3塗)	批准			圖號	UN-SR16-3	



美特鋁質 有限公司
MIDI Aluminium Fabricator Ltd.

使用位置	數量
HD-SL1	4

工程號 J-837 地盤 觀塘裕民坊

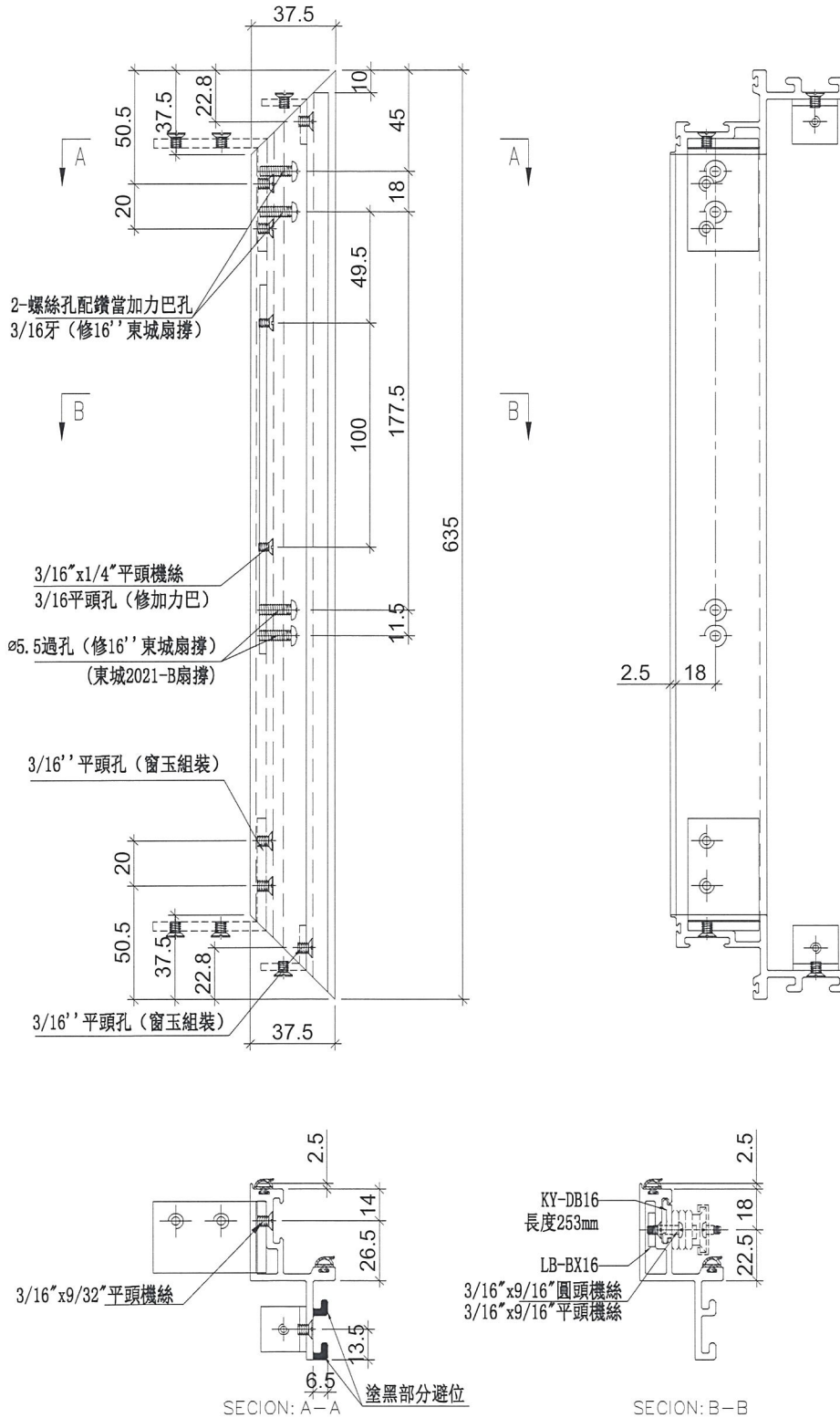

名稱	生玉料加工圖	制圖	陳俊賢	2019.01.09	修改		
材料	X85559	復核	謝永林	2019.01.17	日期		
顏色	EC-DG-S332054 (3塗)	批准			圖號	HD-SL1-1	



美特鋁質有限公司
MIDI Aluminium Fabricator Ltd.

使用位置	數量
HD-SL1	4

工程號	J-837	地盤	觀塘裕民坊
-----	-------	----	-------

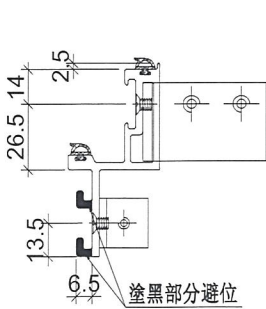
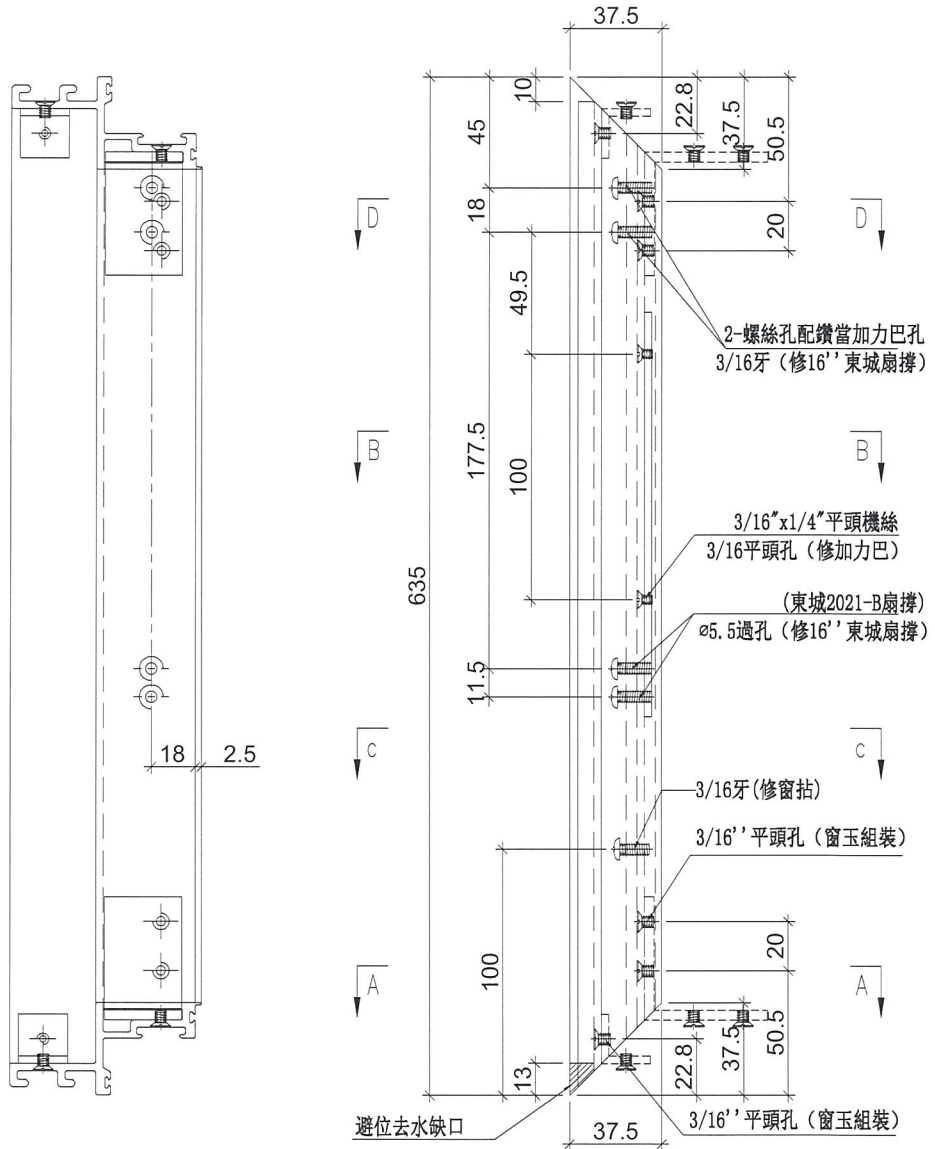

SECTION: D-D

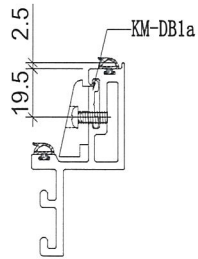

SECTION: C-C

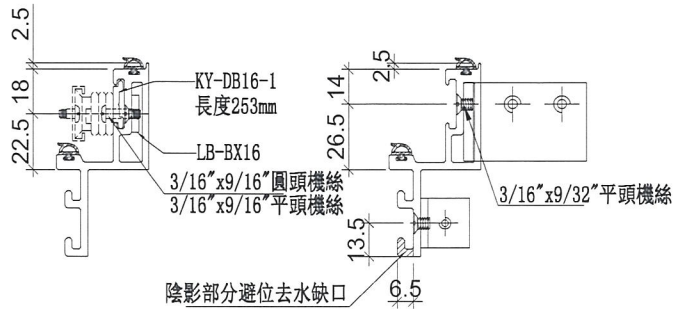

SECTION: B-B

SECTION: A-A

名稱	生玉料加工圖	制圖	陳俊賢	2019. 01. 09	修改		
材料	X85559	復核	謝永林	2019.01.17	日期		
顏色	EC-DG-S332054 (3塗)	批准			圖號	HD-SL1-2	



美特鋁質 有限公司
MIDI Aluminium Fabricator Ltd.

使用位置	數量
HD-SL1	4

工程號	J-837	地盤	觀塘裕民坊
-----	-------	----	-------

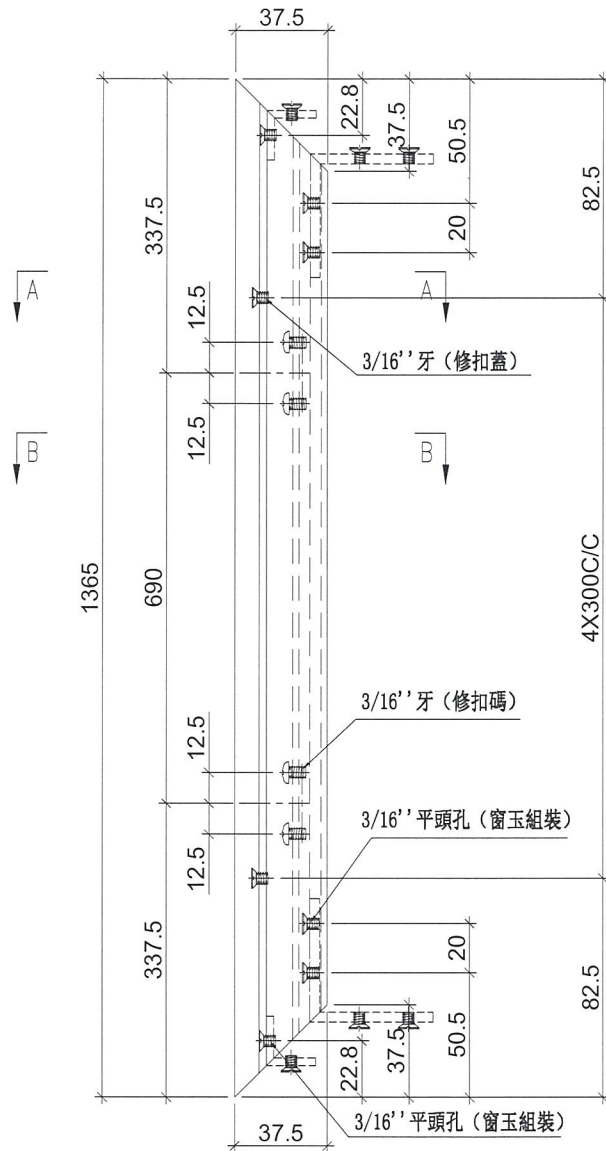

鍍料示意圖

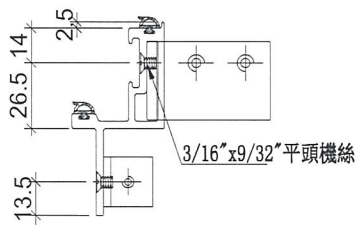
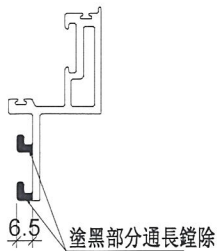

SECTION: A-A

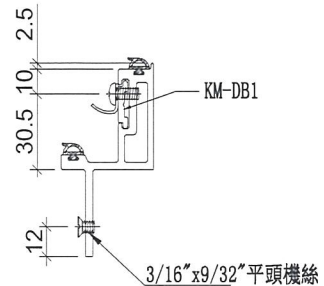

SECTION: B-B

名稱	生玉料加工圖	制圖	陳俊賢	2019.01.09	修改		
材料	X85559	復核	謝永林	2019.01.17	日期		
顏色	EC-DG-S332054 (3塗)	批准			圖號	HD-SL1-3	



美特鋁質有限公司
MIDI Aluminium Fabricator Ltd.

使用位置	數量
HD-SL1	4

工程號	J-837	地盤	觀塘裕民坊
-----	-------	----	-------

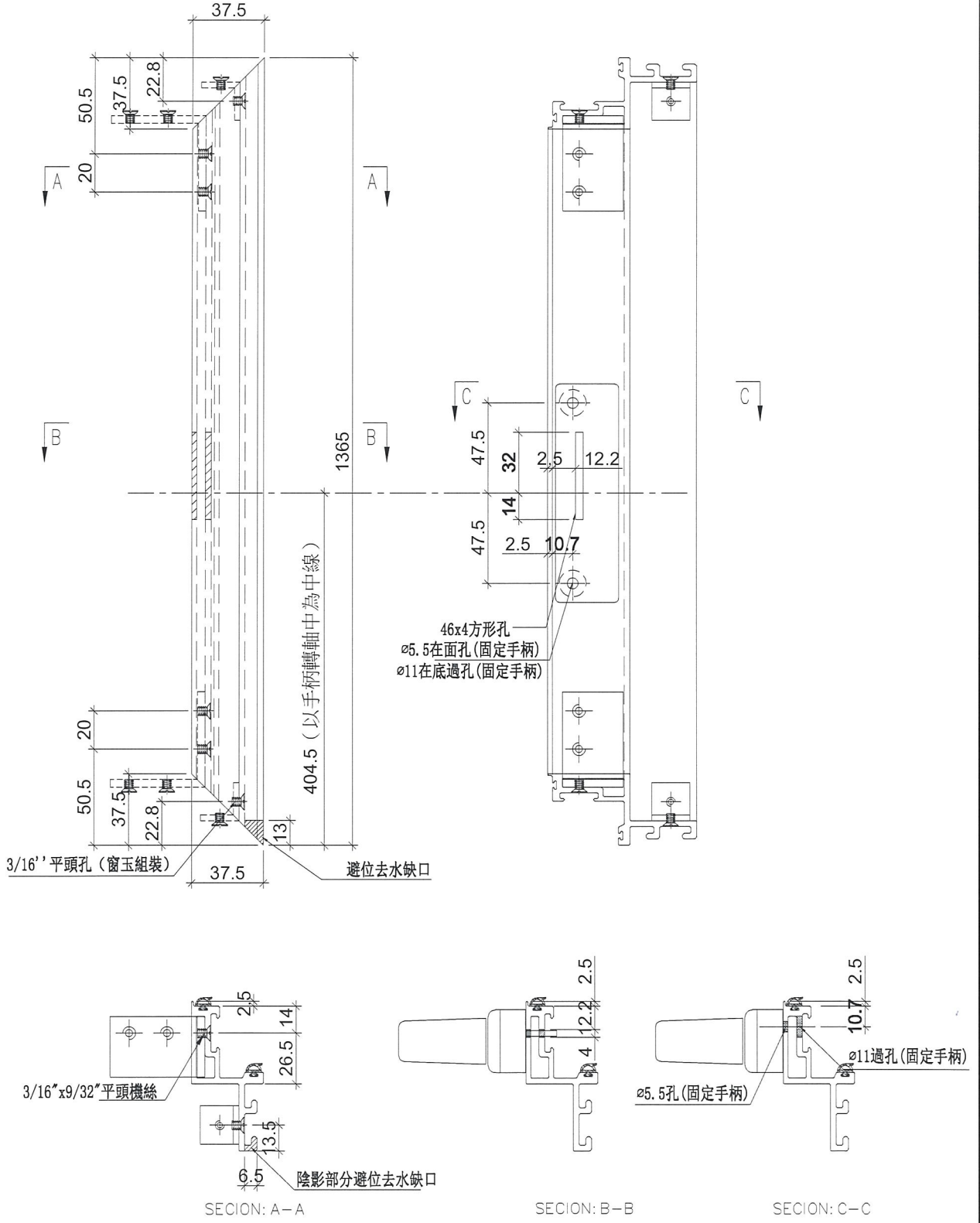

名稱	生玉料加工圖	制圖	陳俊賢	2019.01.09	修改		
材料	X85559	復核	謝永林	2019.01.17	日期		
顏色	EC-DG-S332054 (3塗)	批准			圖號	HD-SL1-4	



美特鋁質 有限公司
MIDI Aluminium Fabricator Ltd.

工程號 J-837 地盤 觀塘裕民坊

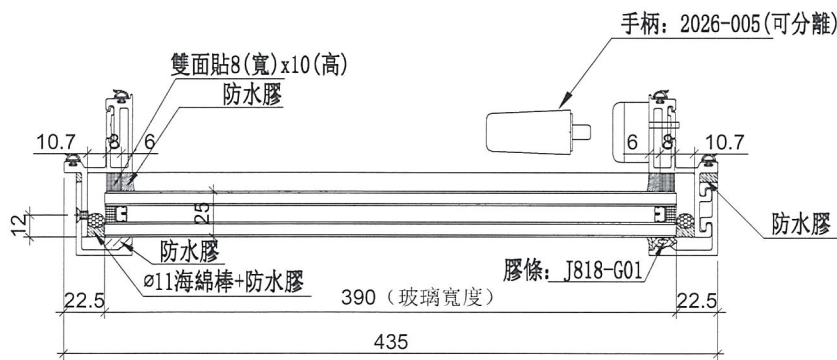
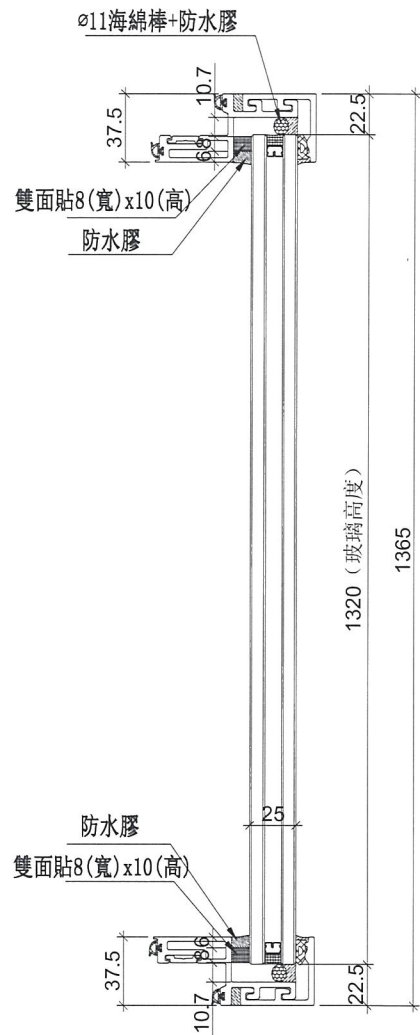
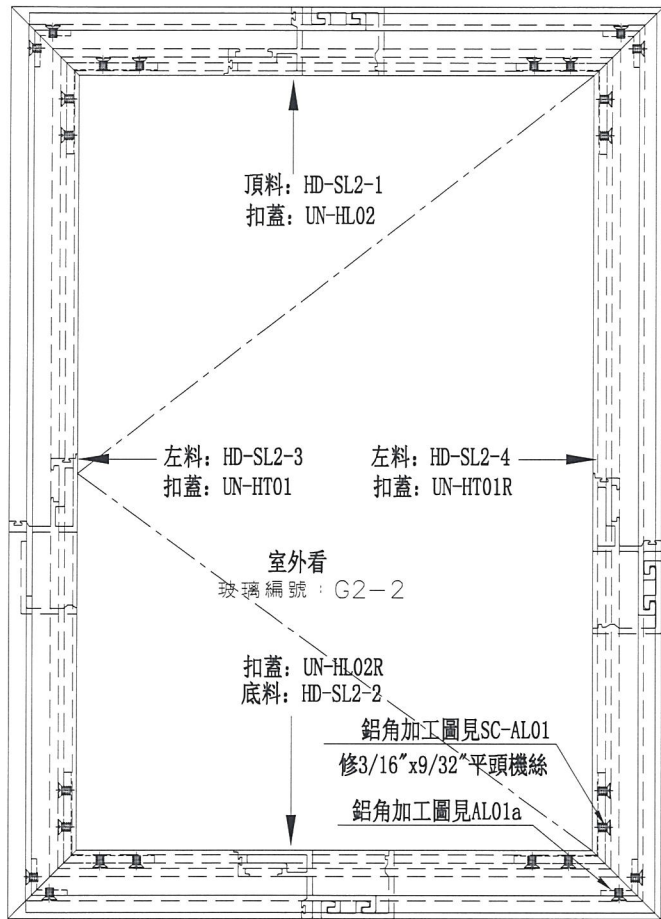

數量	位置	樓層
1	T3CW-F-1	8F
1	T3CW-M-1	8F

名稱	生窗玉組裝圖	制圖	陳俊賢	2019.01.09	修改		
材料	-	復核	謝永林	2019.01.17	日期		
顏色	EC-DG-S332054 (3塗)	批准			圖號	HDW-SL2	



美特鋁質 有限公司
MIDI Aluminium Fabricator Ltd.

工程號 J-837 地盤 觀塘裕民坊

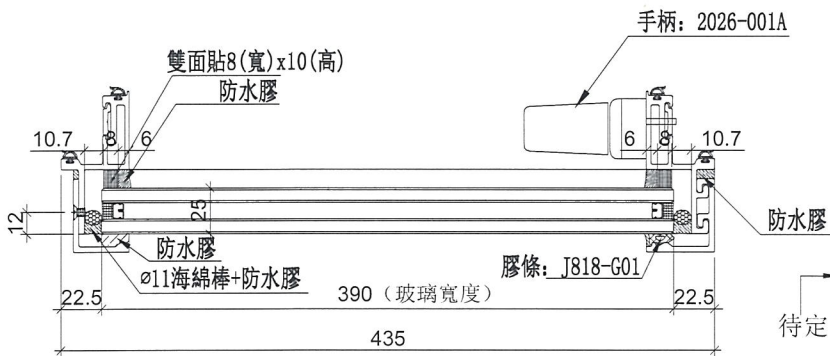
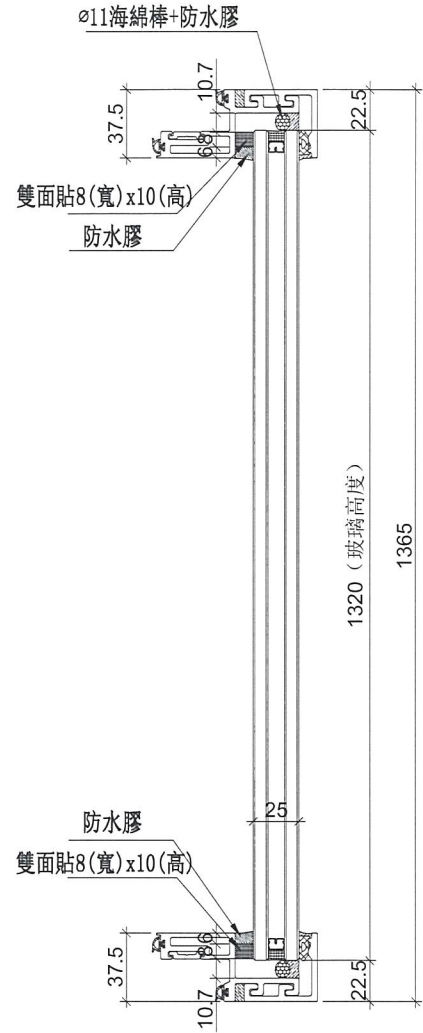
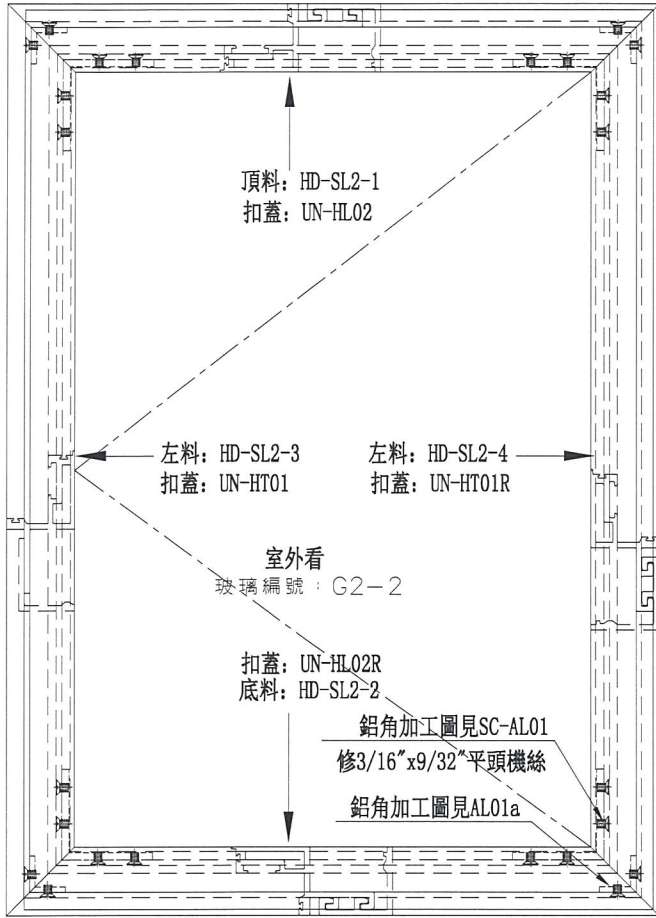

數量	位置	樓層
1	T3CW-D-1	8F
1	T3CW-G-1	8F

名稱	生窗玉組裝圖	制圖	陳俊賢	2019.01.09	修改		
材料	-	復核	謝永林	2019.01.17	日期		
顏色	EC-DG-S332054 (3塗)	批准			圖號	HD-SL2	



美特鋁質有限公司
MIDI Aluminium Fabricator Ltd.

工程號 J-837 地盤 觀塘裕民坊

使用位置	數量
HD-SL2	2
HDW-SL2	2

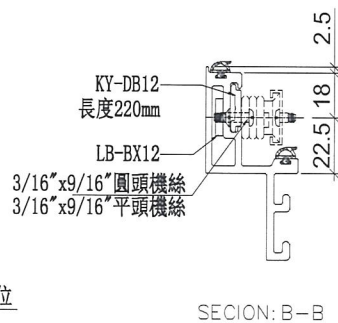
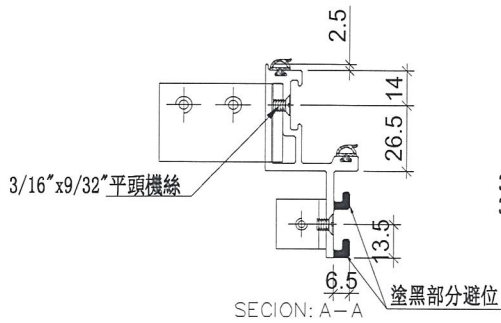
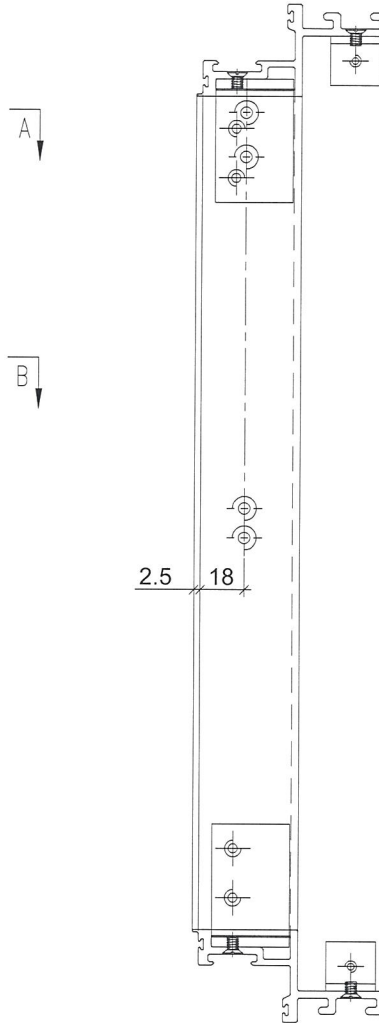
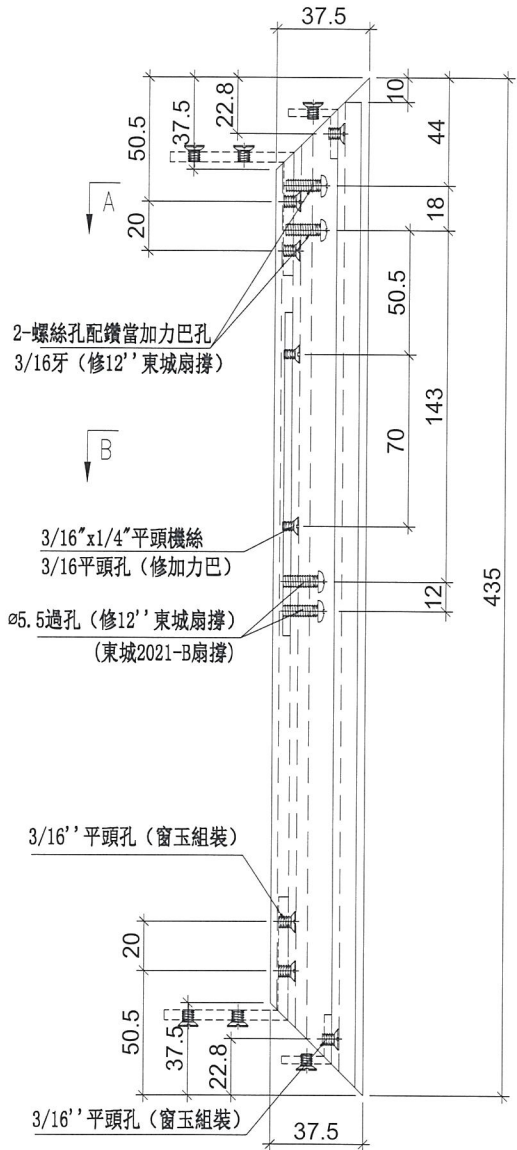

名稱	生玉料加工圖	制圖	陳俊賢	2019.01.09	修改		
材料	X85559	復核	謝永林	2019.01.17	日期		
顏色	EC-DG-S332054 (3塗)	批准			圖號	HD-SL2-1	



美特鋁質 有限公司
MIDI Aluminium Fabricator Ltd.

工程號 J-837 地盤 觀塘裕民坊

使用位置	數量
HD-SL2	2
HDW-SL2	2

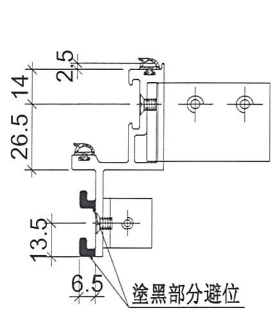
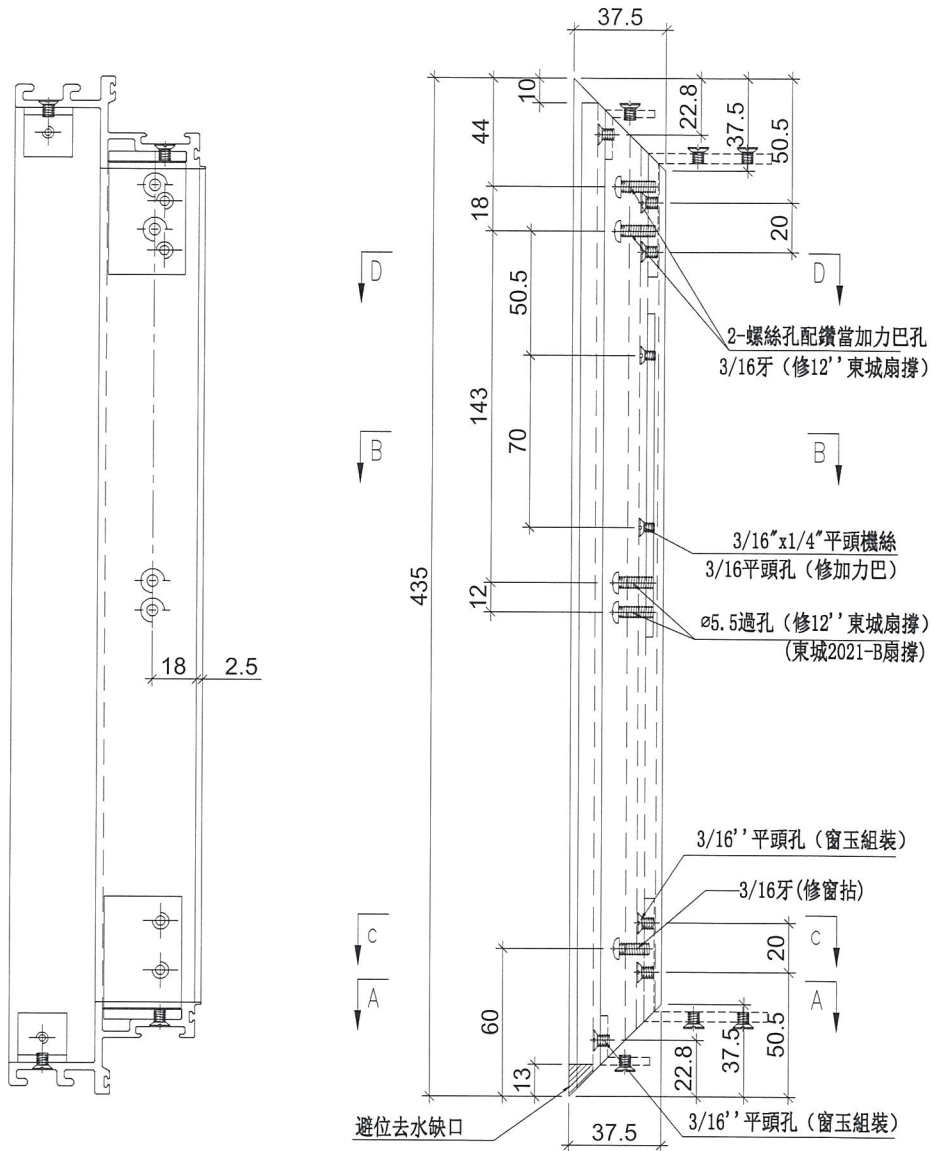

SECTION: D-D

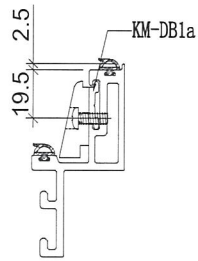

SECTION: C-C

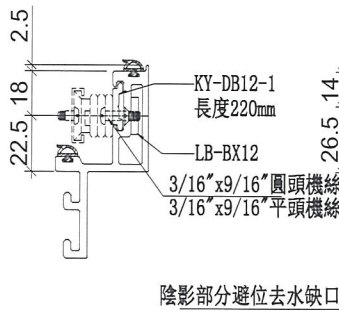

SECTION: B-B

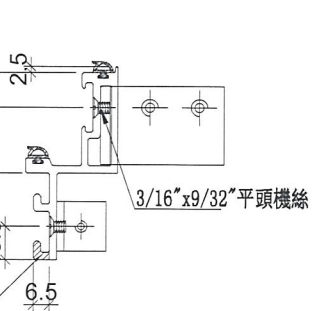

SECTION: A-A

名稱	生玉料加工圖	制圖	陳俊賢	2019.01.09	修改		
材料	X85559	復核	謝永林	2019.01.17	日期		
顏色	EC-DG-S332054 (3塗)	批准			圖號	HD-SL2-2	



美特鋁質 有限公司
MIDI Aluminium Fabricator Ltd.

工程號 J-837 地盤 觀塘裕民坊

使用位置	數量
HD-SL2	2
HDW-SL2	2

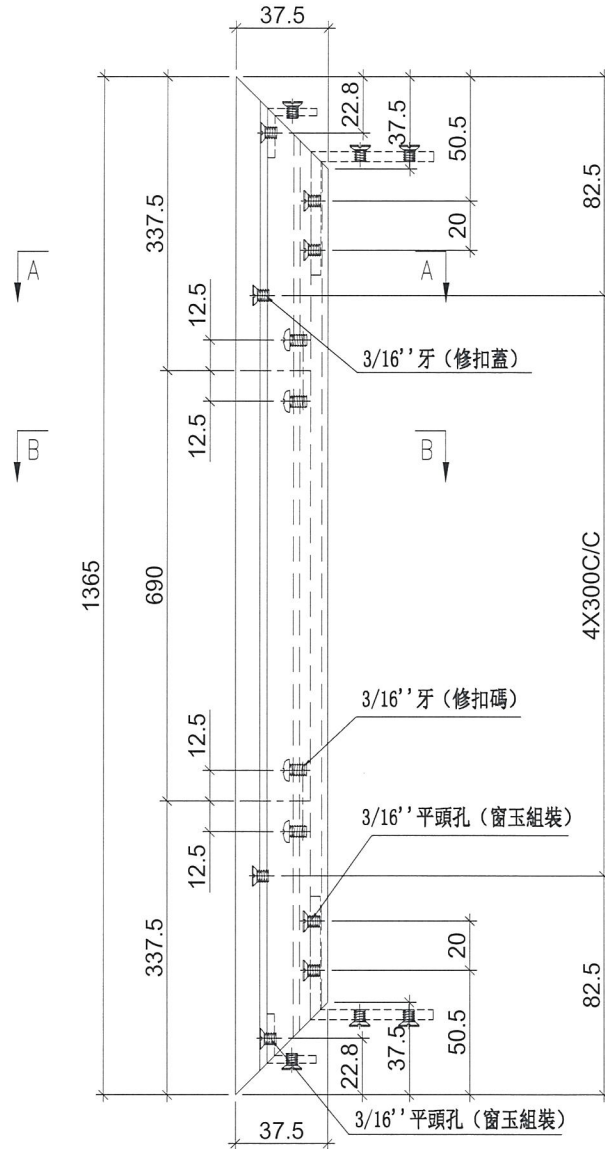

錠料示意圖

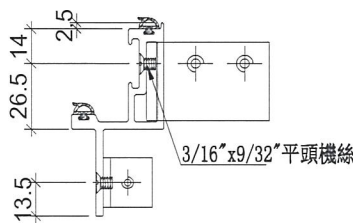
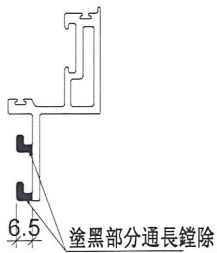

SECTION: A-A

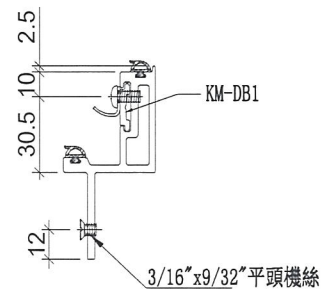

SECTION: B-B

名稱	生玉料加工圖	制圖	陳俊賢	2019.01.09	修改		
材料	X85559	復核	謝永林	2019.01.17	日期		
顏色	EC-DG-S332054 (3塗)	批准			圖號	HD-SL2-3	



美特鋁質 有限公司
MIDI Aluminium Fabricator Ltd.

工程號 J-837 地盤 觀塘裕民坊

使用位置	數量
HD-SL2	2
HDW-SL2	2

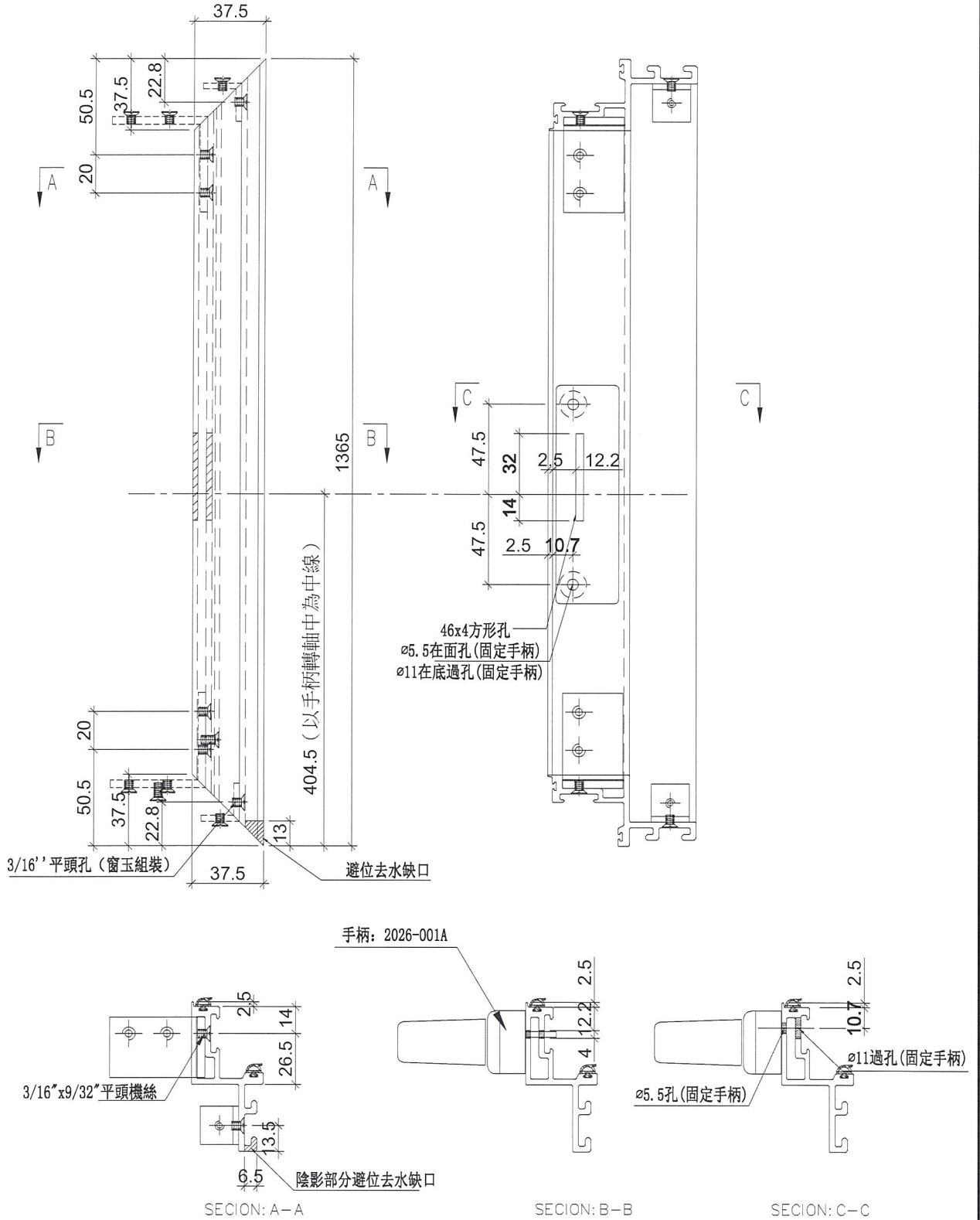

名稱	生玉料加工圖	制圖	陳俊賢	2019.01.09	修改		
材料	X85559	復核	謝永林	2019.01.17	日期		
顏色	EC-DG-S332054 (3塗)	批准			圖號	HD-SL2-4	



美特鋁質 有限公司
MIDI Aluminium Fabricator Ltd.

使用位置	數量
HD-SR1	4

工程號	J-837	地盤	觀塘裕民坊
-----	-------	----	-------

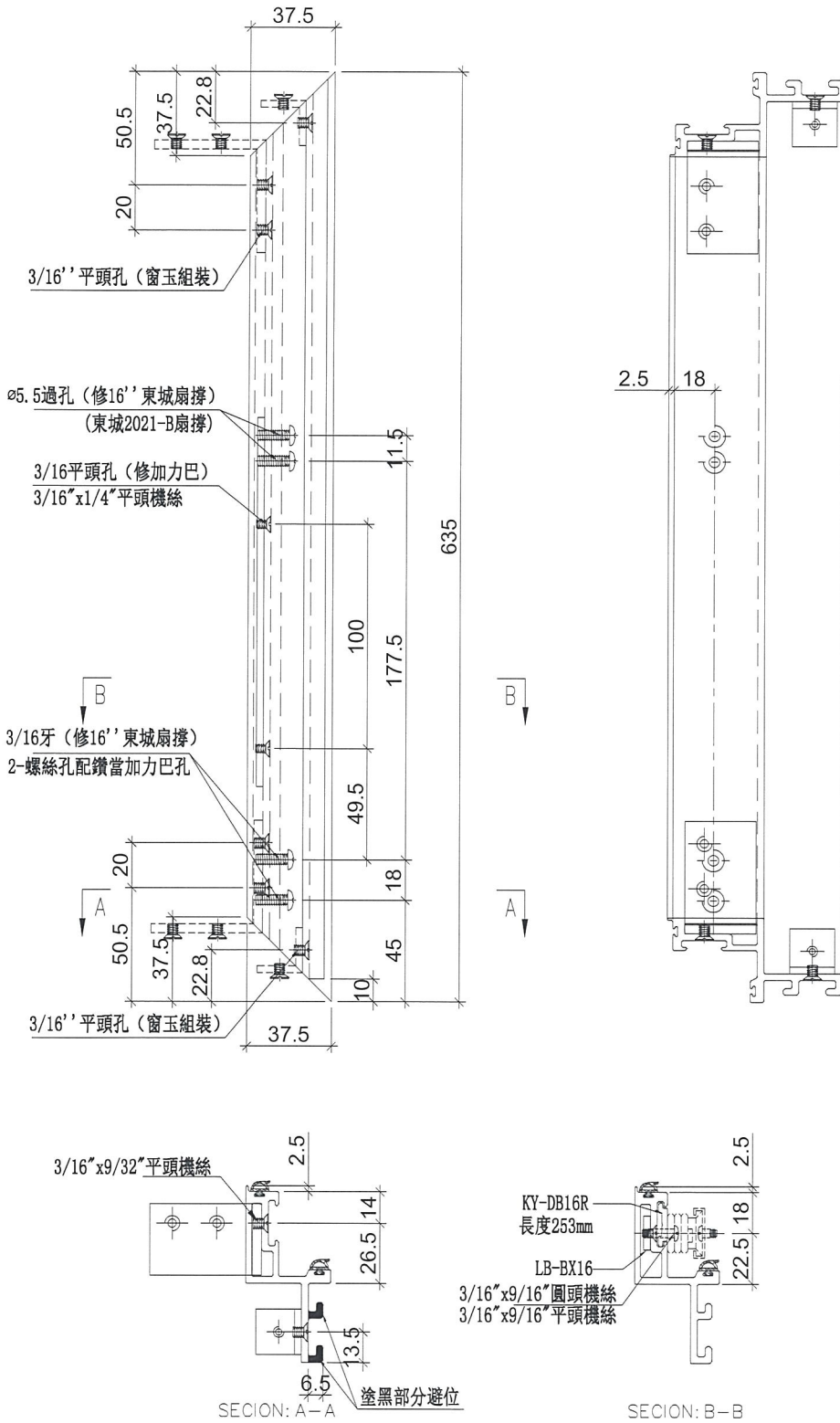

名稱	生玉料加工圖	制圖	陳俊賢	2019.01.09	修改		
材料	X85559	復核	謝永林	2019.01.17	日期		
顏色	EC-DG-S332054 (3塗)	批准			圖號	HD-SR1-1	



美特鋁質 有限公司
MIDI Aluminium Fabricator Ltd.

使用位置	數量
HD-SR1	4

工程號 J-837 地盤 觀塘裕民坊

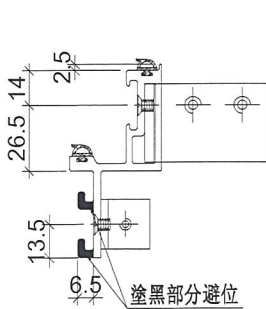
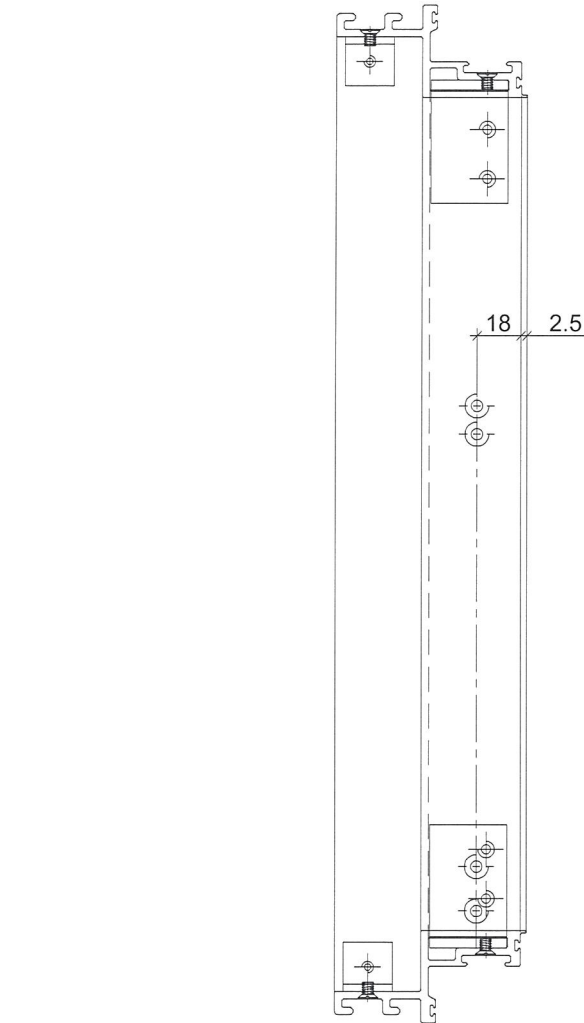
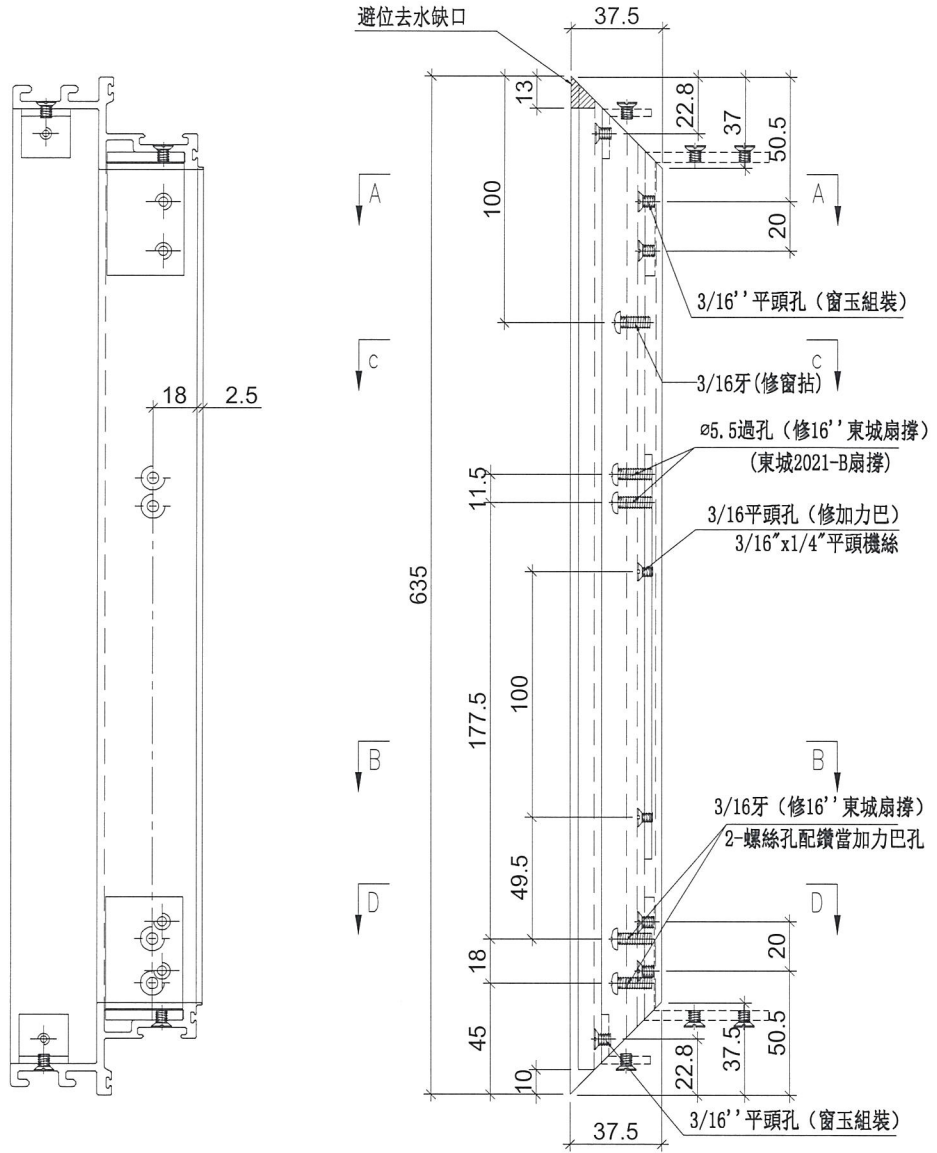

SECTION: D-D

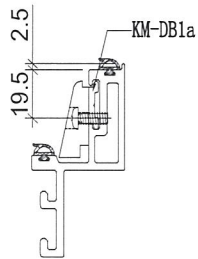

SECTION: C-C

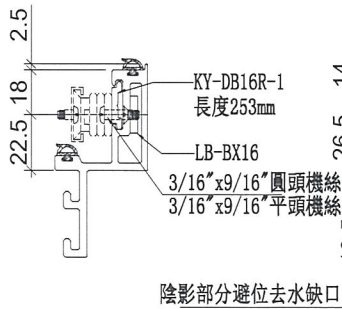

SECTION: B-B

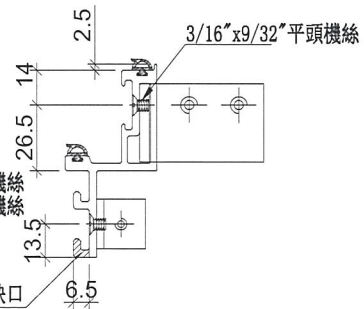

SECTION: A-A

名稱	生玉料加工圖	制圖	陳俊賢	2019.01.09	修改		
材料	X85559	復核	謝永林	2019.01.17	日期		
顏色	EC-DG-S332054 (3塗)	批准			圖號	HD-SR1-2	



美特鋁質 有限公司
MIDI Aluminium Fabricator Ltd.

使用位置	數量
HD-SR1	4

工程號	J-837	地盤	觀塘裕民坊
-----	-------	----	-------

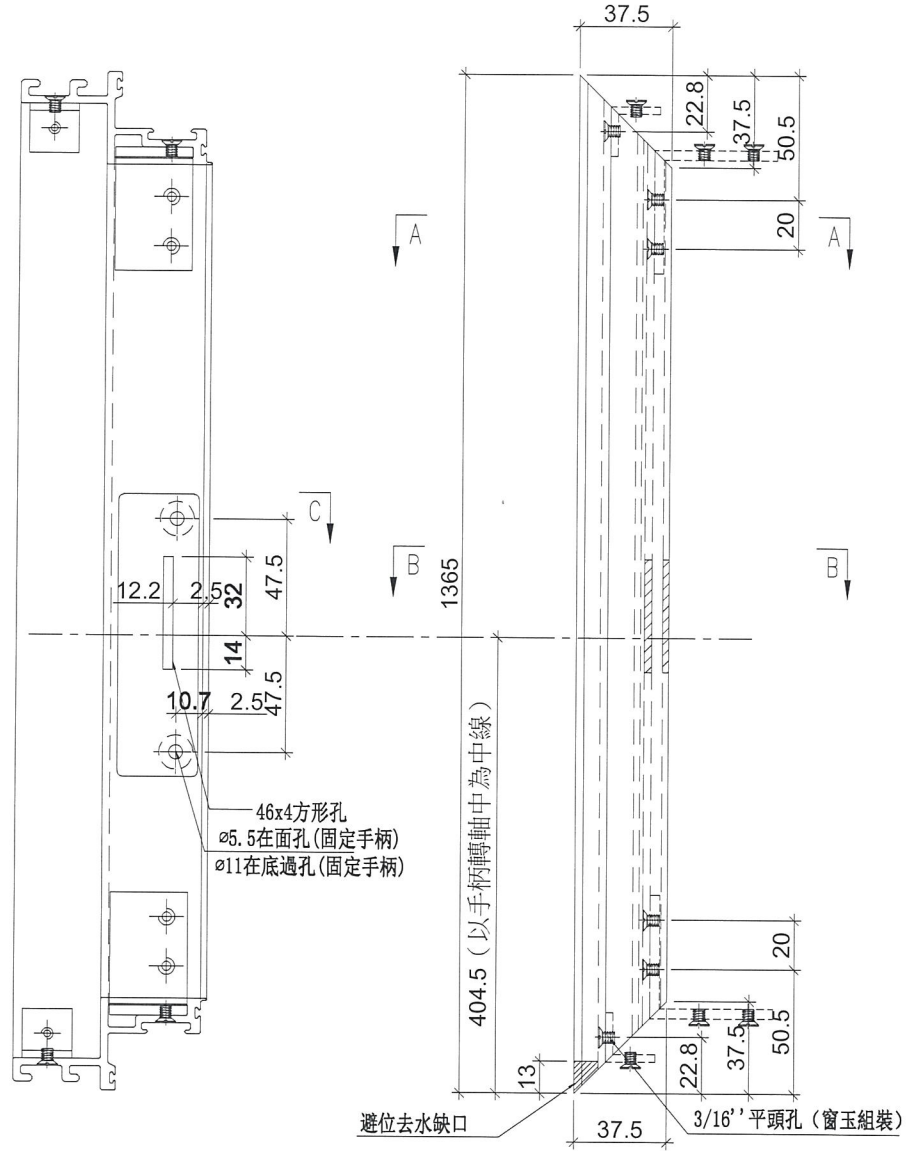

46x4方形孔
ø5.5在面孔(固定手柄)
ø11在底過孔(固定手柄)

避位去水缺口
3/16\"/>

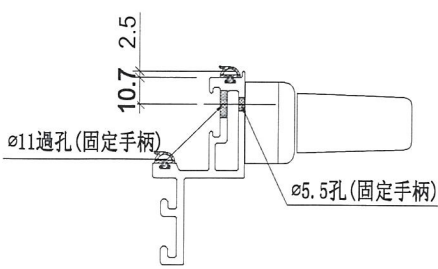

SECTION: C-C

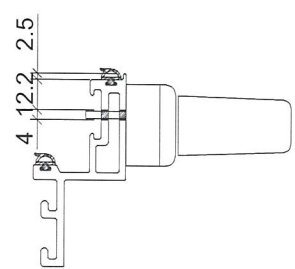

SECTION: B-B

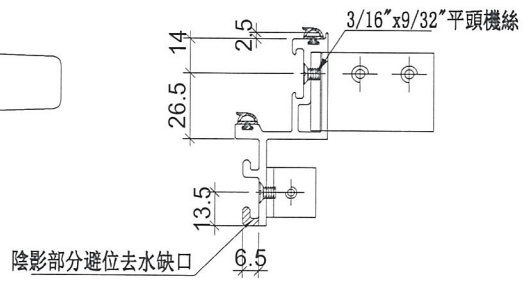

SECTION: A-A

名稱	生玉料加工圖	制圖	陳俊賢	2019.01.09	修改		
材料	X85559	復核	謝永林	2019.01.17	日期		
顏色	EC-DG-S332054 (3塗)	批准			圖號	HD-SR1-3	



美特鋁質有限公司
MIDI Aluminium Fabricator Ltd.

使用位置	數量
HD-SR1	4

工程號	J-837	地盤	觀塘裕民坊
-----	-------	----	-------

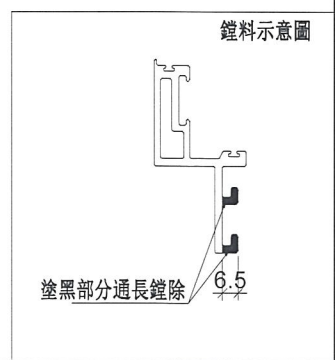
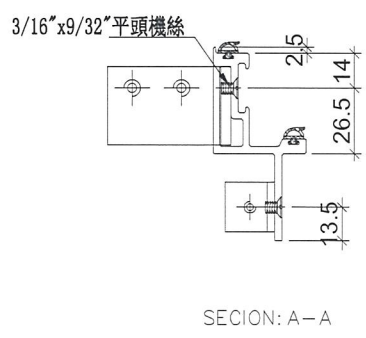
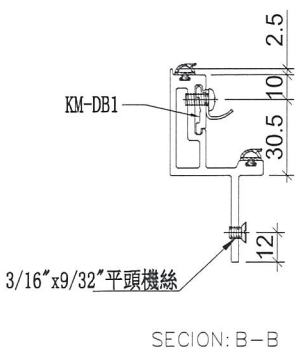
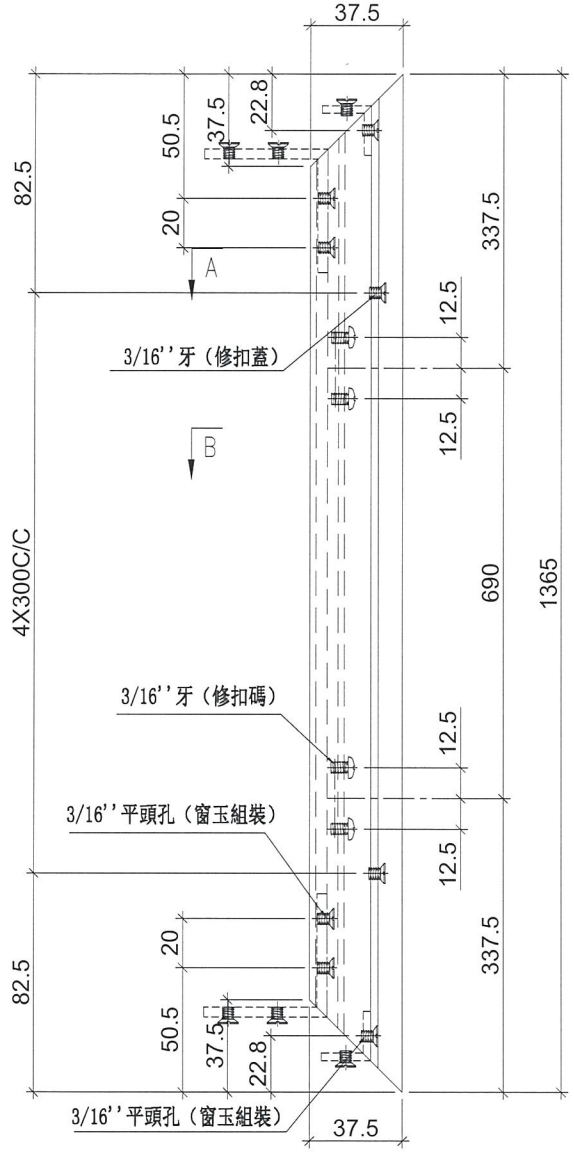

名稱	生玉料加工圖	制圖	陳俊賢	2019.01.09	修改		
材料	X85559	復核	謝永林	2019.01.17	日期		
顏色	EC-DG-S332054 (3塗)	批准			圖號	HD-SR1-4	



美特鋁質有限公司
MIDI Aluminium Fabricator Ltd.

工程號 J-837 地盤 觀塘裕民坊

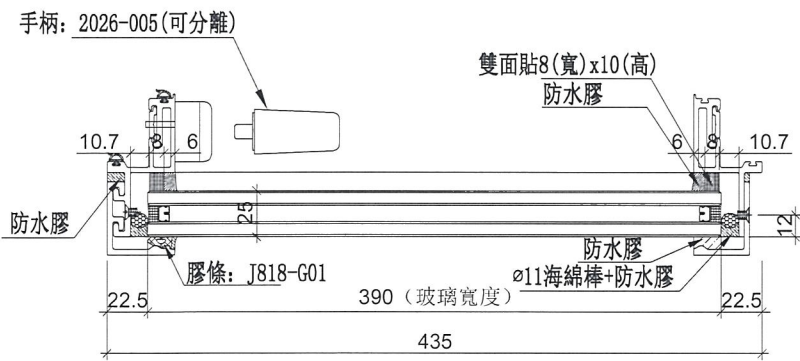
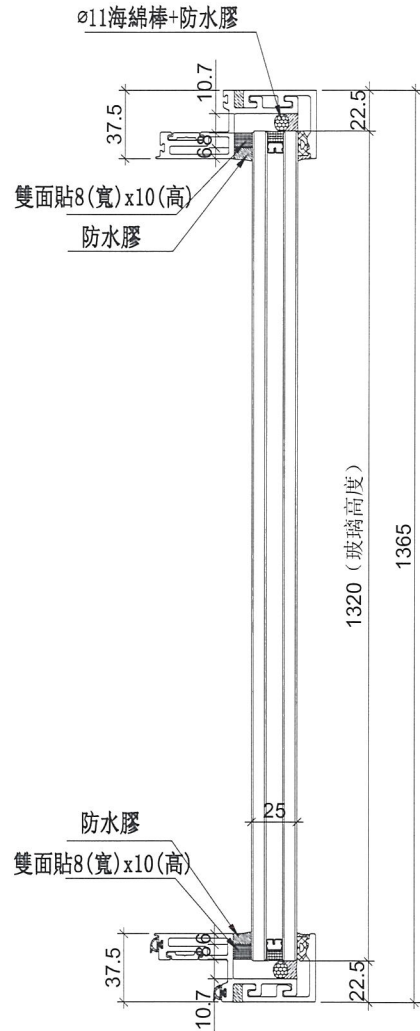
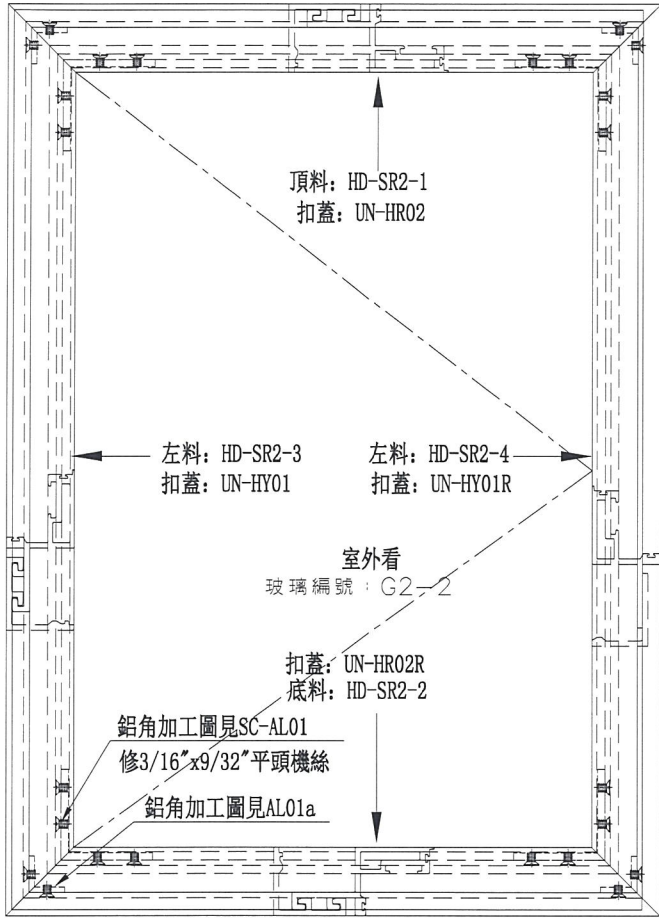

數量	位置	樓層
1	T3CW-F-1	8F
1	T3CW-E-1	8F

名稱	生窗玉組裝圖	制圖	陳俊賢	2019.01.09	修改	
材料	-	復核	謝永林	2019.01.17	日期	
顏色	EC-DG-S332054 (3塗)	批准			圖號	HDW-SR2



美特鋁質 有限公司
MIDI Aluminium Fabricator Ltd.

工程號 J-837 地盤 觀塘裕民坊

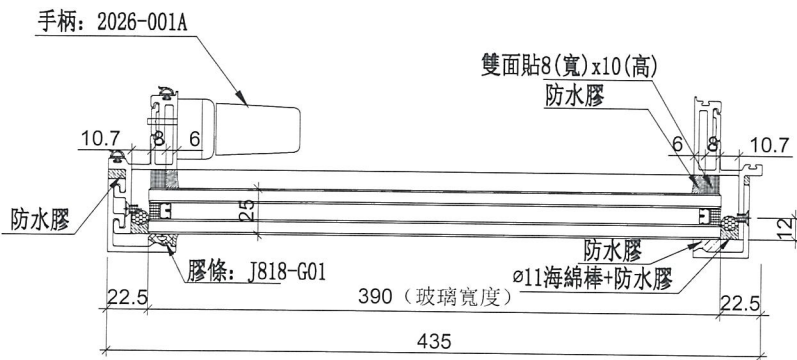
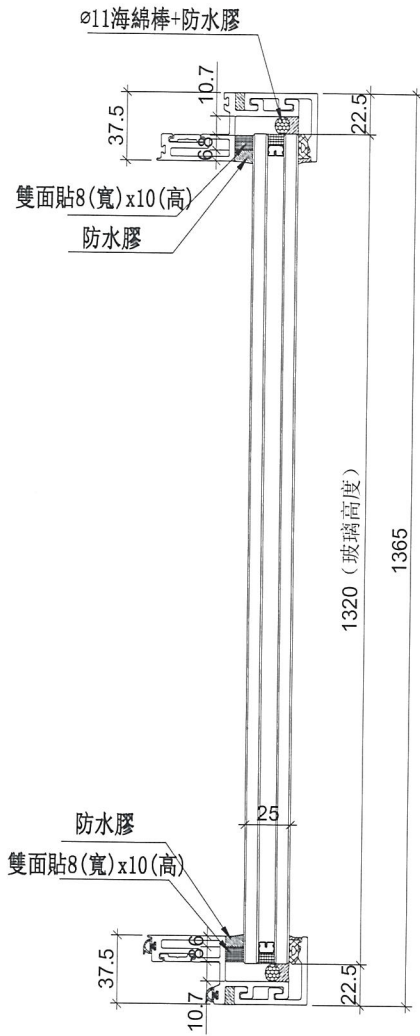
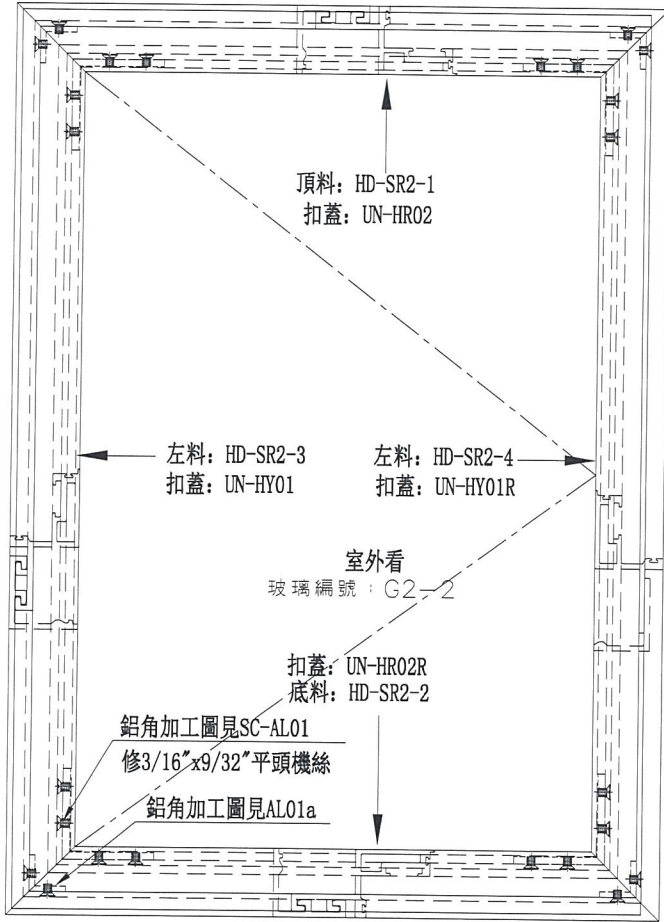

待定

數量	位置	樓層
1	T3CW-D-1	8F
1	T3CW-G-1	8F

名稱	生窗玉組裝圖	制圖	陳俊賢	2019.01.09	修改			
材料	-	復核	謝永林	2019.01.17	日期			
顏色	EC-DG-S332054 (3塗)	批准			圖號	HD-SR2		

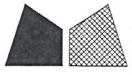

美特鋁質 有限公司
MIDI Aluminium Fabricator Ltd.

工程號 J-837 地盤 觀塘裕民坊

使用位置	數量
HD-SR2	2
HDW-SR2	2

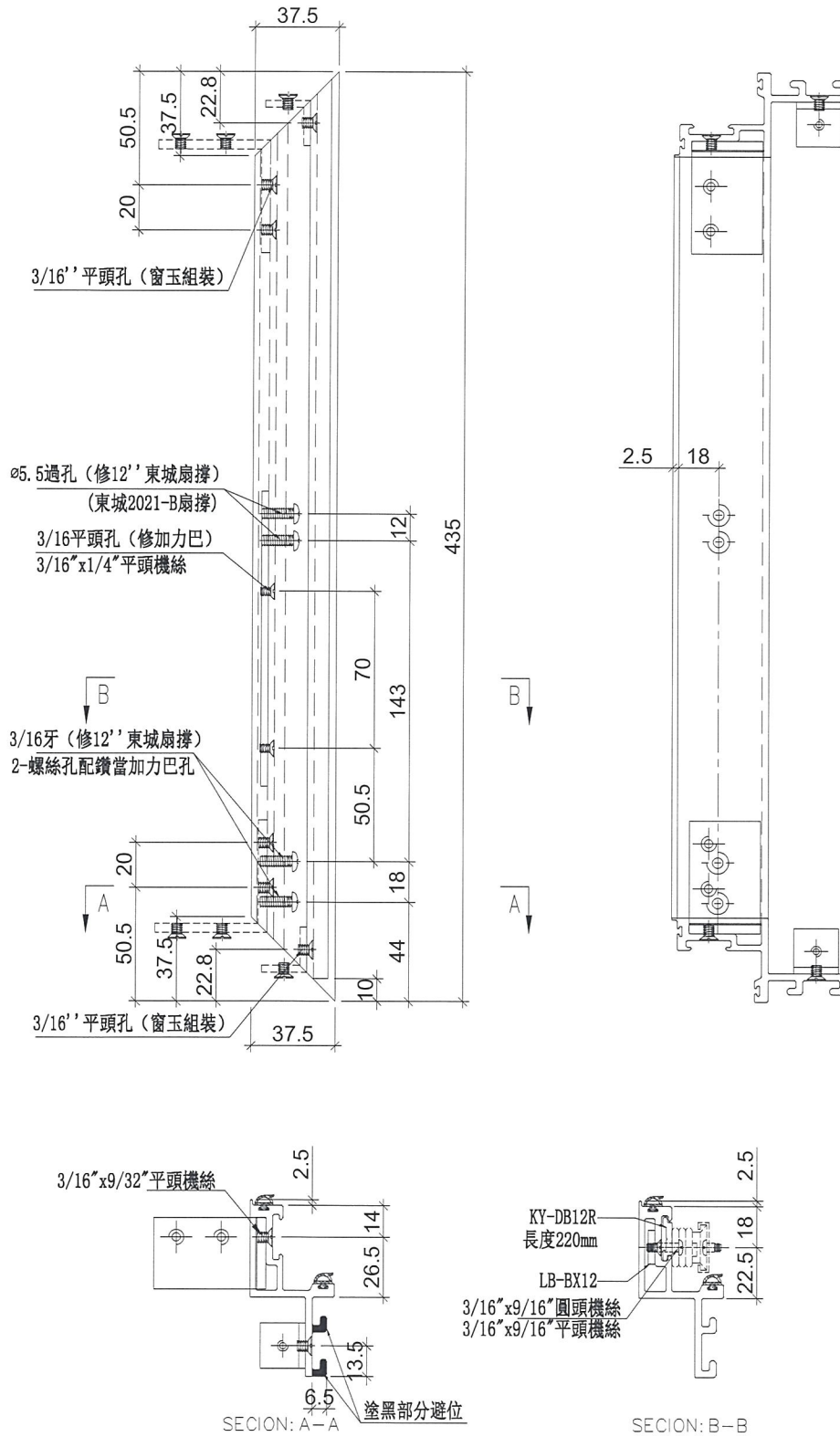

名稱	生玉料加工圖	制圖	陳俊賢	2019.01.09	修改		
材料	X85559	復核	謝永林	2019.01.17	日期		
顏色	EC-DG-S332054 (3塗)	批准			圖號	HD-SR2-1	

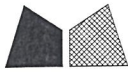

美特鋁質有限公司
MIDI Aluminium Fabricator Ltd.

工程號 J-837 地盤 觀塘裕民坊

使用位置	數量
HD-SR2	2
HDW-SR2	2

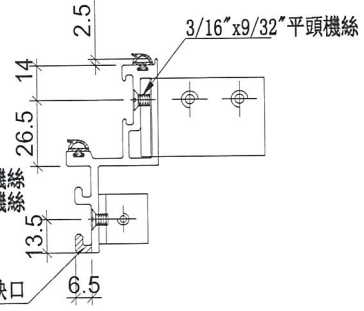
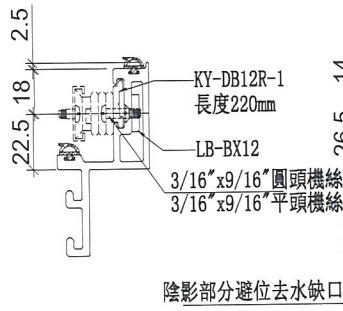
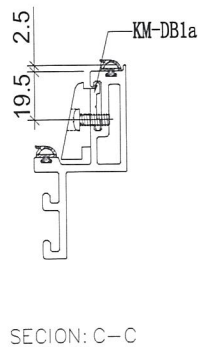
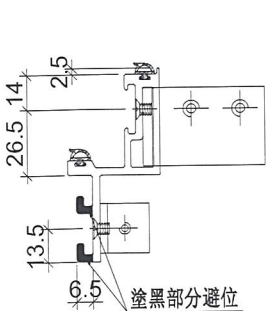
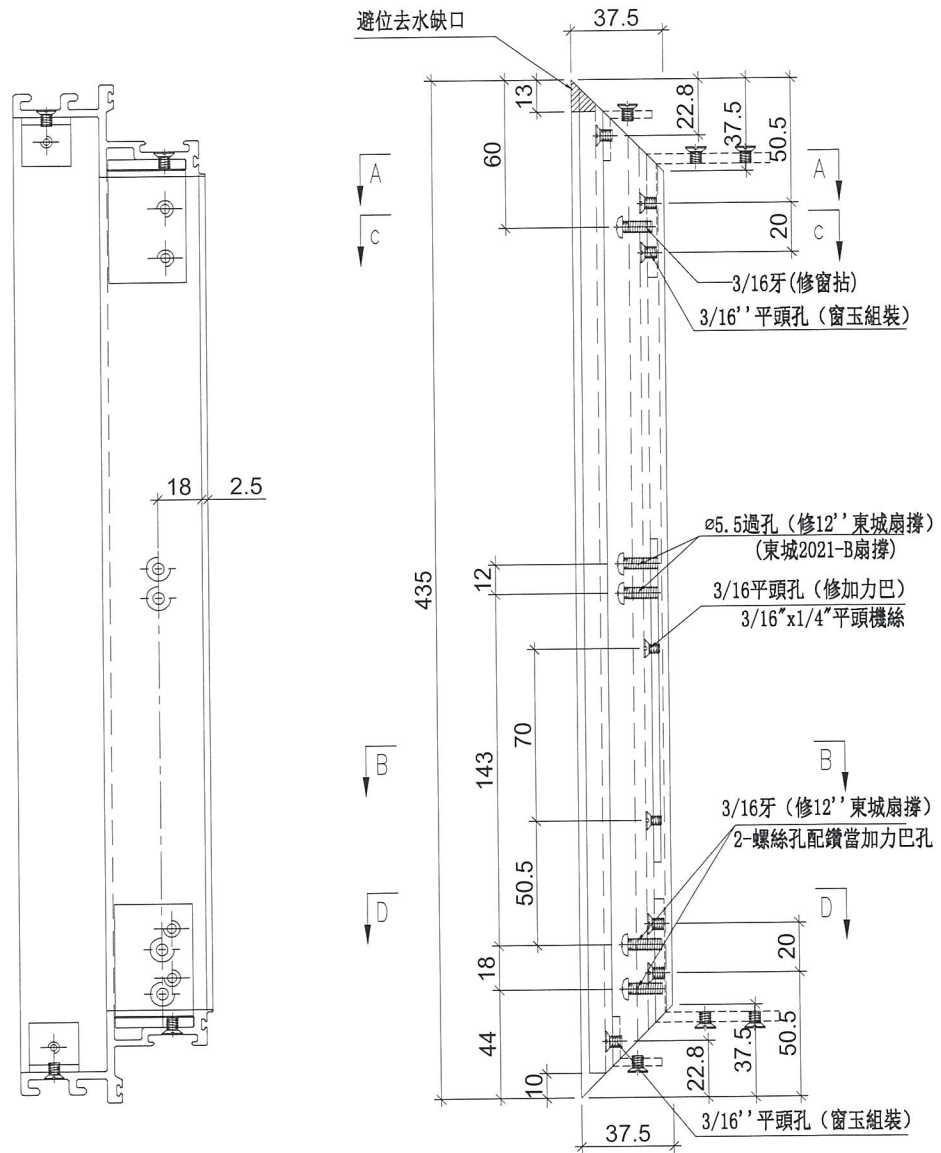

名稱	生玉料加工圖	制圖	陳俊賢	2019.01.09	修改		
材料	X85559	復核	謝永林	2019.01.17	日期		
顏色	EC-DG-S332054 (3塗)	批准			圖號	HD-SR2-2	



美特鋁質 有限公司
MIDI Aluminium Fabricator Ltd.

工程號 J-837 地盤 觀塘裕民坊

使用位置	數量
HD-SR2	2
HDW-SR2	2

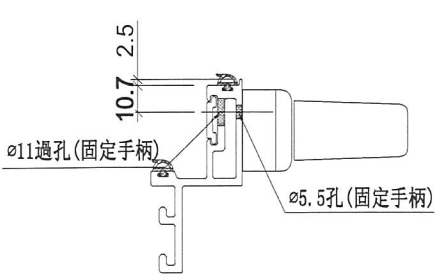
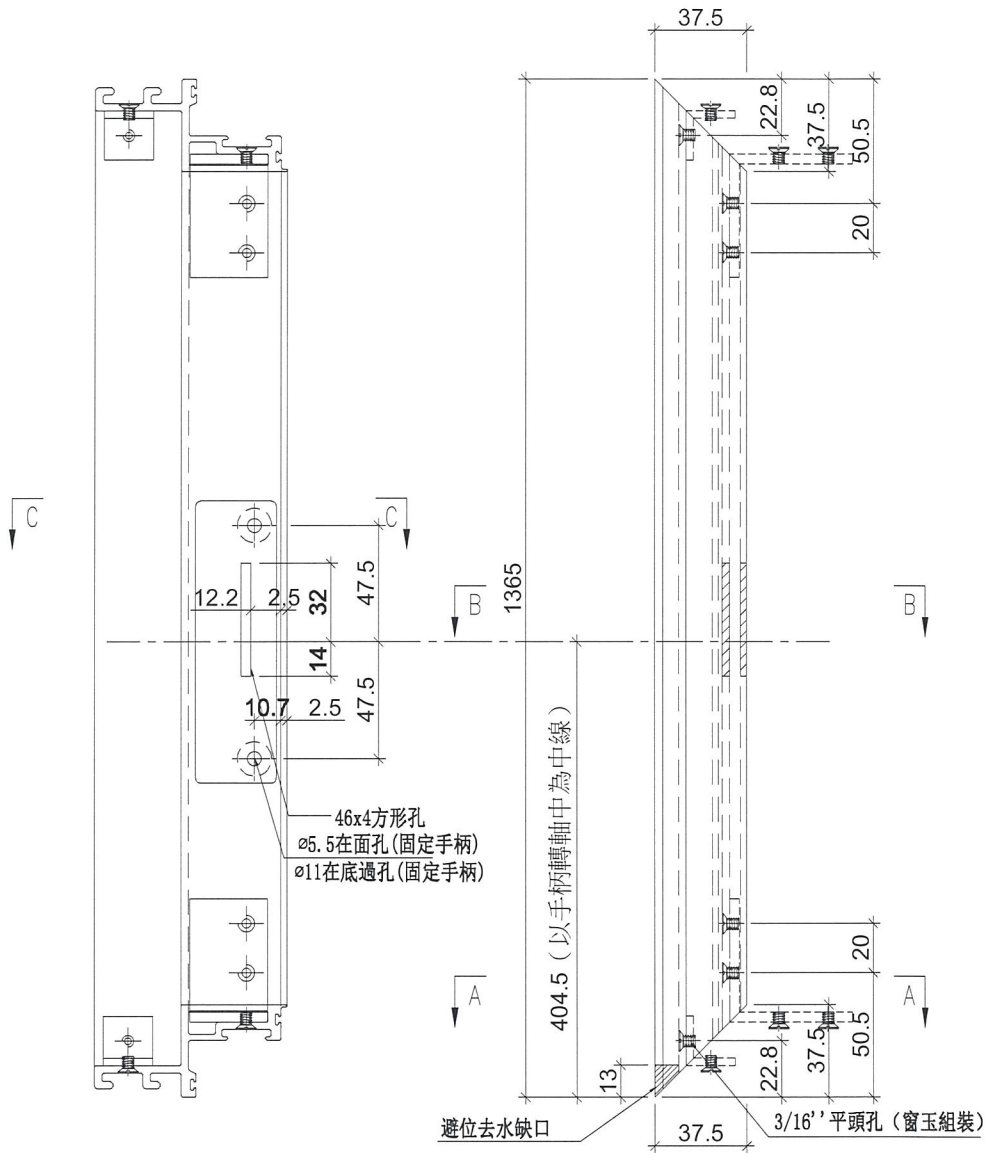

SECTION: C-C

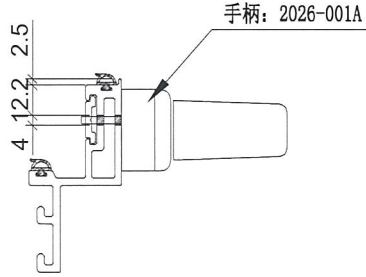

SECTION: B-B

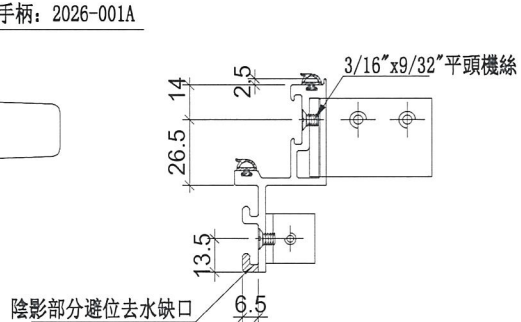

SECTION: A-A

名稱	生玉料加工圖	制圖	陳俊賢	2019.01.09	修改		
材料	X85559	復核	謝永林	2019.01.17	日期		
顏色	EC-DG-S332054 (3塗)	批准			圖號	HD-SR2-3	



美特鋁質 有限公司
MIDI Aluminium Fabricator Ltd.

工程號 J-837 地盤 觀塘裕民坊

使用位置	數量
HD-SR2	2
HDW-SR2	2

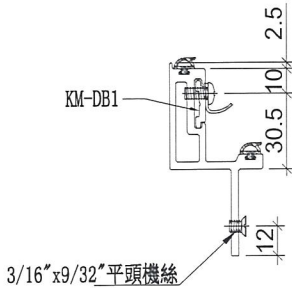
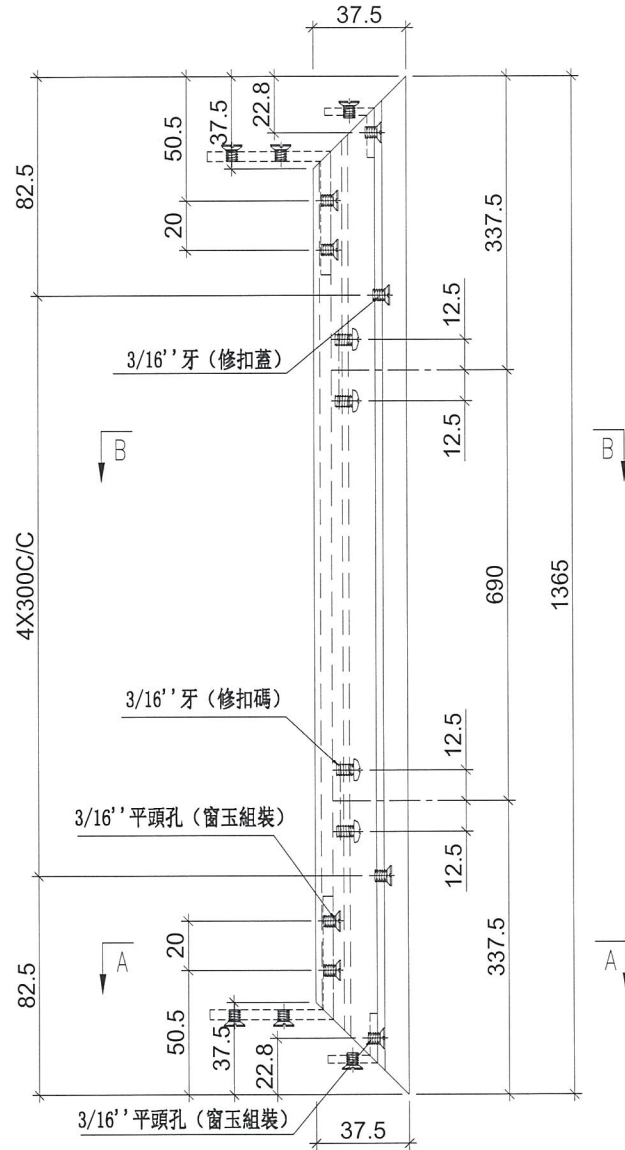

SECTION: B-B

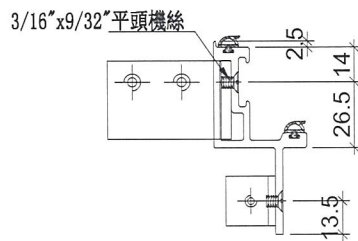

SECTION: A-A

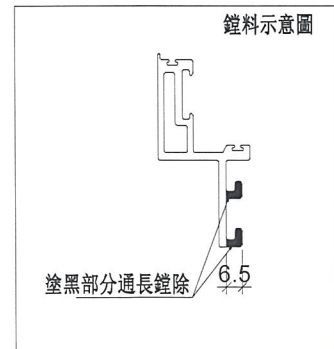

名稱	生玉料加工圖	制圖	陳俊賢	2019.01.09	修改		
材料	X85559	復核	謝永林	2019.01.17	日期		
顏色	EC-DG-S332054 (3塗)	批准			圖號	HD-SR2-4	



美特鋁質 有限公司
MIDI Aluminium Fabricator Ltd.

工程號 J-837 地盤 觀塘裕民坊

工廠用

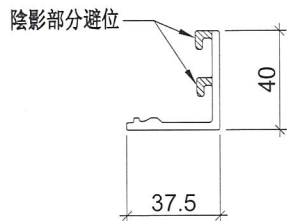
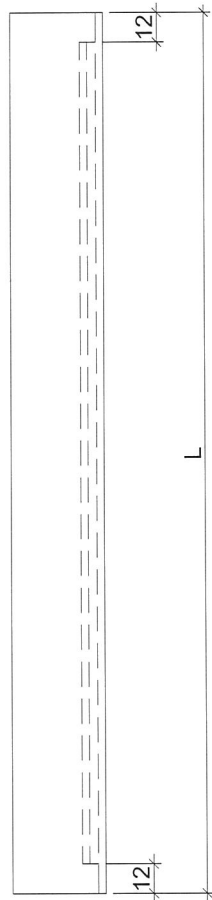

物料編號	L	數量	分格尺寸	使用位置
UN-KG01	635	8	650	UN-SL1
	635	7	650	UN-SR1
	635	1	650	MW-SL1
	635	1	650	MW-SR1
UN-KG02	435	3	450	UN-SL2
	435	2	450	UN-SR2
	435	3	450	MW-SL2
	435	3	450	MW-SR2
UN-KG16	535	1	550	UN-SR16

名稱	窗玉玻璃扣蓋	制圖	陳俊賢	2019.01.09	修改			
材料	X85558	復核	謝永林	2019.01.17	日期			
顏色	EC-DG-S332054 (3塗)	批准			圖號	UN-KG01		



美特鋁質 有限公司
MIDI Aluminium Fabricator Ltd.

工程號 J-837 地盤 觀塘裕民坊

工廠用

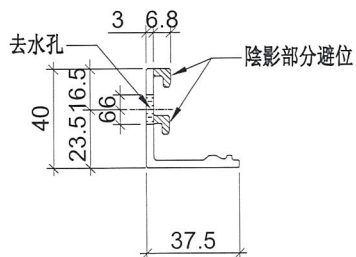
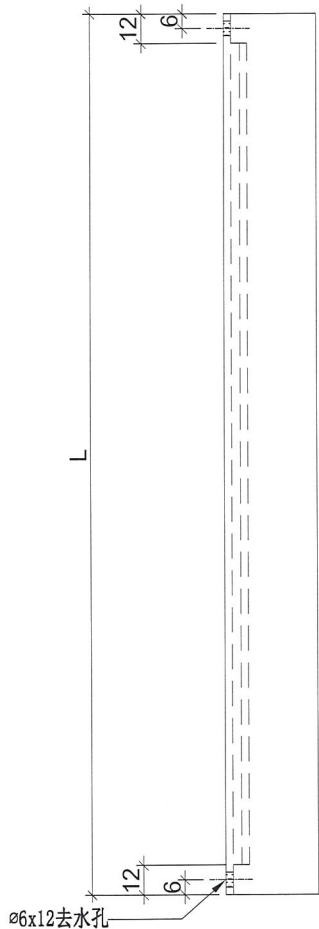

物料編號	L	數量	分格尺寸	使用位置
UN-KG01R	635	8	650	UN-SL1
	635	7	650	UN-SR1
	635	1	650	MW-SL1
	635	1	650	MW-SR1
UN-KG02R	435	3	450	UN-SL2
	435	2	450	UN-SR2
	435	3	450	MW-SL2
	435	3	450	MW-SR2
UN-KG16R	535	1	550	UN-SR16

名稱	窗玉玻璃扣蓋	制圖	陳俊賢	2019.01.09	修改		
材料	X85558	復核	謝永林	2019.01.17	日期		
顏色	EC-DG-S332054 (3塗)	批准			圖號	UN-KG01R	



美特鋁質 有限公司
MIDI Aluminium Fabricator Ltd.

工程號

J-837

地盤

觀塘裕民坊

工廠用

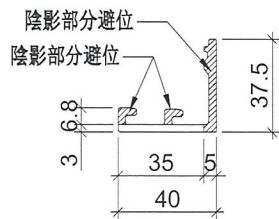
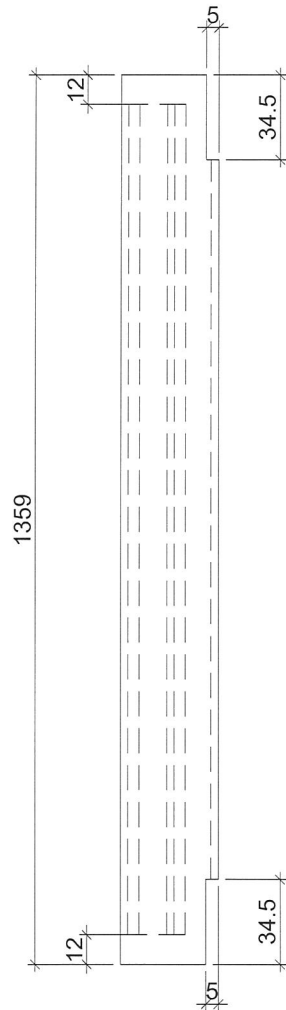

使用位置

數量

UN-SL1

8

UN-SR1

7

MW-SL1

1

MW-SR1

1

UN-SL2

3

UN-SR2

2

MW-SL2

3

MW-SR2

3

UN-SR16

1

名稱	窗玉玻璃扣蓋	制圖	陳俊賢	2019.01.09	修改			
材料	X85558	復核	謝永林	2019.01.17	日期			
顏色	EC-DG-S332054 (3塗)	批准			圖號	UN-AG01		



美特鋁質 有限公司
MIDI Aluminium Fabricator Ltd.

工程號

J-837

地盤

觀塘裕民坊

工廠用

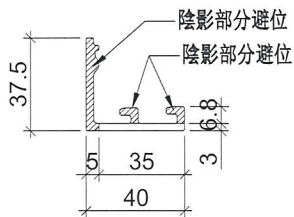
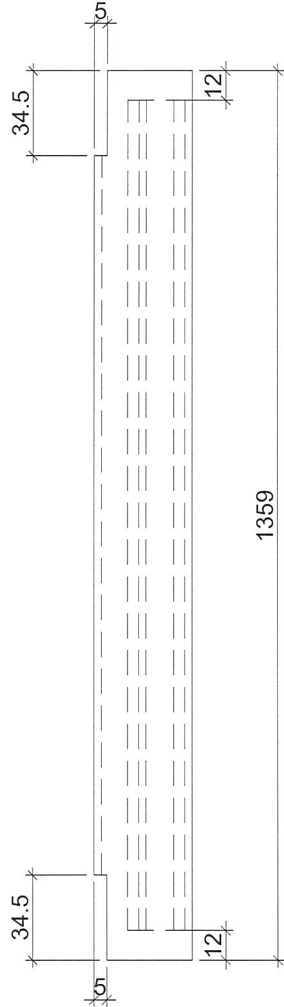

使用位置

數量

UN-SL1

8

UN-SR1

7

MW-SL1

1

MW-SR1

1

UN-SL2

3

UN-SR2

2

MW-SL2

3

MW-SR2

3

UN-SR16

1

名稱	窗玉玻璃扣蓋	制圖	陳俊賢	2019.01.09	修改		
材料	X85558	復核	謝永林	2019.01.17	日期		
顏色	EC-DG-S332054 (3塗)	批准			圖號	UN-AG01R	



美特鋁質 有限公司
MIDI Aluminium Fabricator Ltd.

工程號	J-837	地盤	觀塘裕民坊
-----	-------	----	-------

物料編號	L	數量	分格尺寸	使用位置
UN-HL01	628.2	4	650	HD-SL1
UN-HL02	428.2	2	450	HD-SL2
	428.2	2	450	HDW-SL2

工廠用

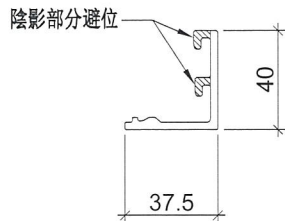
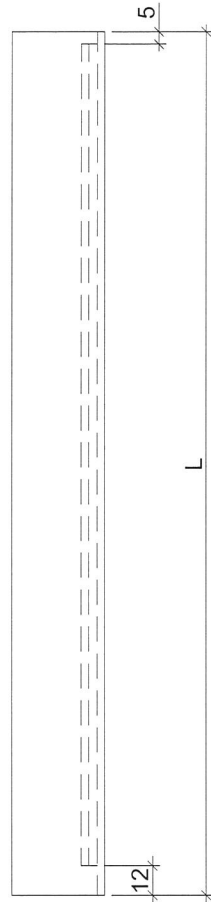

名稱	窗玉玻璃扣蓋	制圖	陳俊賢	2019.01.09	修改		
材料	X85558	復核	謝永林	2019.01.17	日期		
顏色	EC-DG-S332054 (3塗)	批准			圖號	UN-HL01	



美特鋁質 有限公司
MIDI Aluminium Fabricator Ltd.

工程號	J-837	地盤	觀塘裕民坊
-----	-------	----	-------

物料編號	L	數量	分格尺寸	使用位置
UN-HL01R	628.2	4	650	HD-SL1
UN-HL02R	428.2	2	450	HD-SL2
	428.2	2	450	HDW-SL2

工廠用

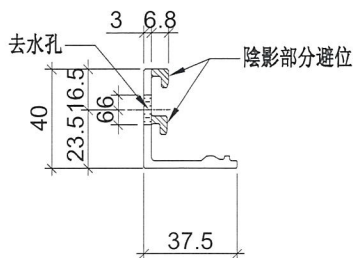
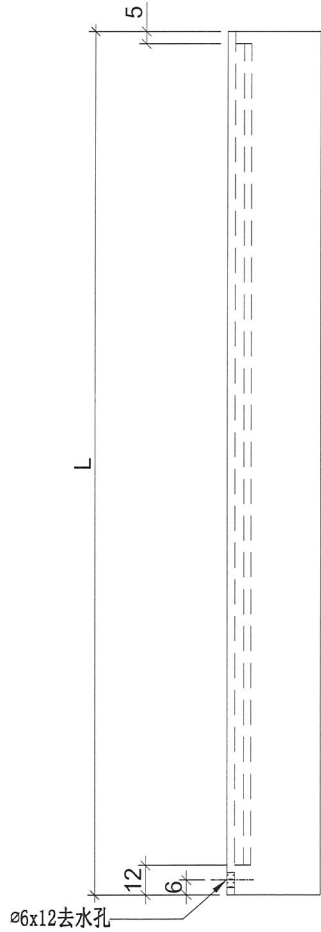

名稱	窗玉玻璃扣蓋	制圖	陳俊賢	2019.01.09	修改		
材料	X85558	復核	謝永林	2019.01.17	日期		
顏色	EC-DG-S332054 (3塗)	批准			圖號	UN-HL01R	



美特鋁質 有限公司
MIDI Aluminium Fabricator Ltd.

工程號

J-837

地盤

觀塘裕民坊

使用位置

數量

HD-SL1

4

HD-SL2

2

HDW-SL2

2

工廠用

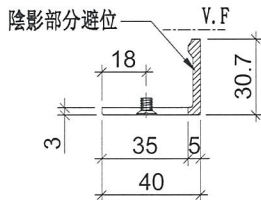
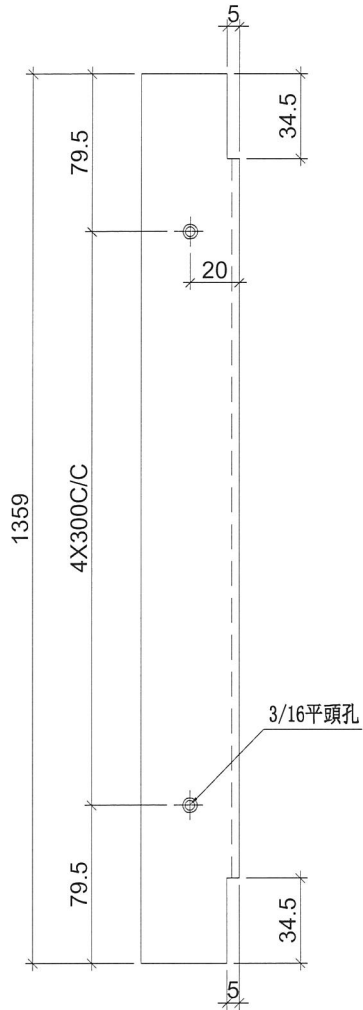

鏜料示意圖

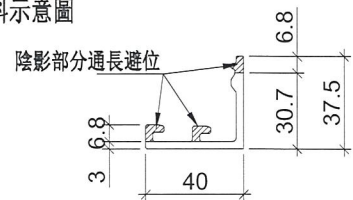

鏜好成品示意

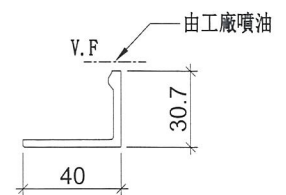

名稱	窗玉玻璃扣蓋	制圖	陳俊賢	2019.01.09	修改		
材料	X85558	復核	謝永林	2019.01.17	日期		
顏色	EC-DG-S332054 (3塗)	批准			圖號	UN-HT01	



美特鋁質 有限公司
MIDI Aluminium Fabricator Ltd.

工程號 J-837 地盤 觀塘裕民坊

使用位置	數量
HD-SL1	4
HD-SL2	2
HDW-SL2	2

工廠用

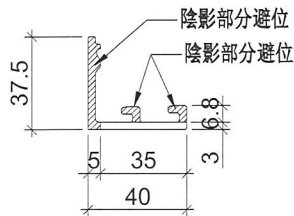
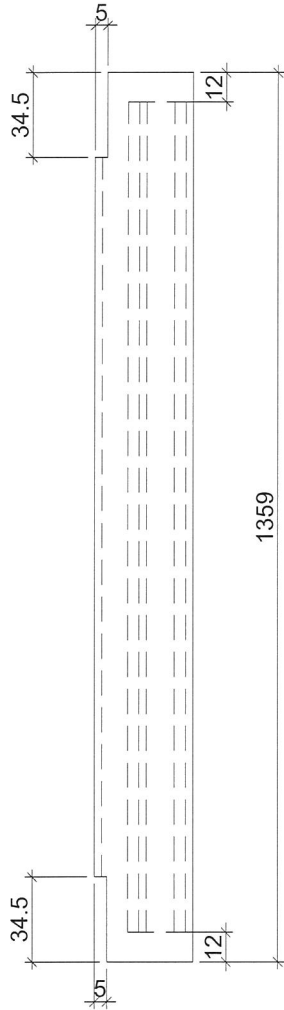

名稱	窗玉玻璃扣蓋	制圖	陳俊賢	2019.01.09	修改		
材料	X85558	復核	謝永林	2019.01.17	日期		
顏色	EC-DG-S332054 (3塗)	批準			圖號	UN-HT01R	



美特鋁質 有限公司
MIDI Aluminium Fabricator Ltd.

工程號 J-837 地盤 觀塘裕民坊

物料編號	L	數量	分格尺寸	使用位置
UN-HR01	628.2	4	650	HD-SR1
UN-HR02	428.2	2	450	HD-SR2
	428.2	2	450	HDW-SR2

工廠用

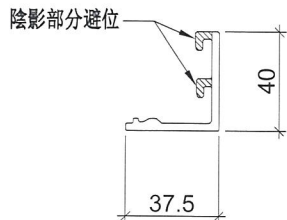
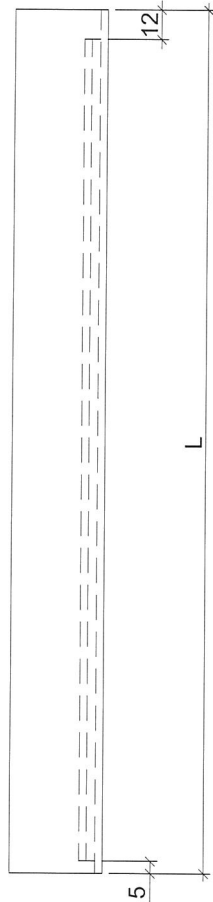

名稱	窗玉玻璃扣蓋	制圖	陳俊賢	2019.01.09	修改		
材料	X85558	復核	謝永林	2019.01.17	日期		
顏色	EC-DG-S332054 (3塗)	批准			圖號	UN-HR01	



美特鋁質有限公司
MIDI Aluminium Fabricator Ltd.

工程號 J-837 地盤 觀塘裕民坊

物料編號	L	數量	分格尺寸	使用位置
UN-HR01R	628.2	4	650	HD-SR1
UN-HR02R	428.2	2	450	HD-SR2
	428.2	2	450	HDW-SR2

工廠用

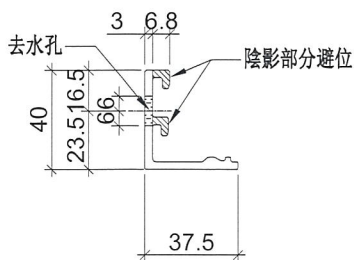
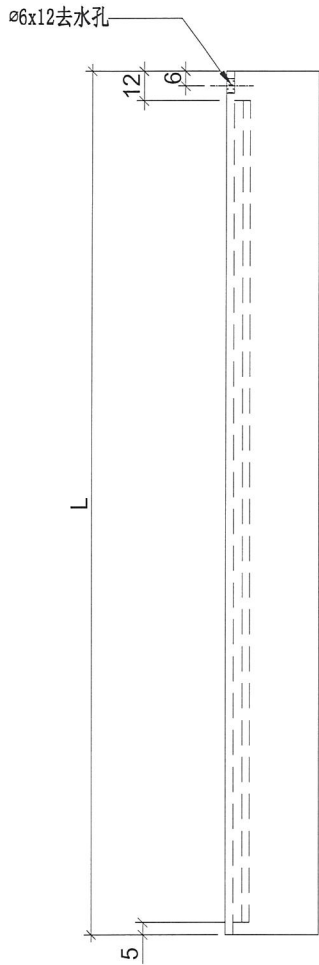

名稱	窗玉玻璃扣蓋	制圖	陳俊賢	2019.01.09	修改		
材料	X85558	復核	謝永林	2019.01.17	日期		
顏色	EC-DG-S332054 (3塗)	批準			圖號	UN-HR01R	



美特鋁質 有限公司
MIDI Aluminium Fabricator Ltd.

工程號 J-837 地盤 觀塘裕民坊

使用位置	數量
HD-SR1	4
HD-SR2	2
HDW-SR2	2

工廠用

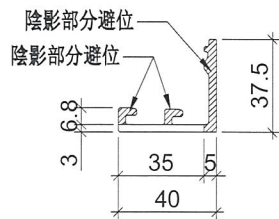
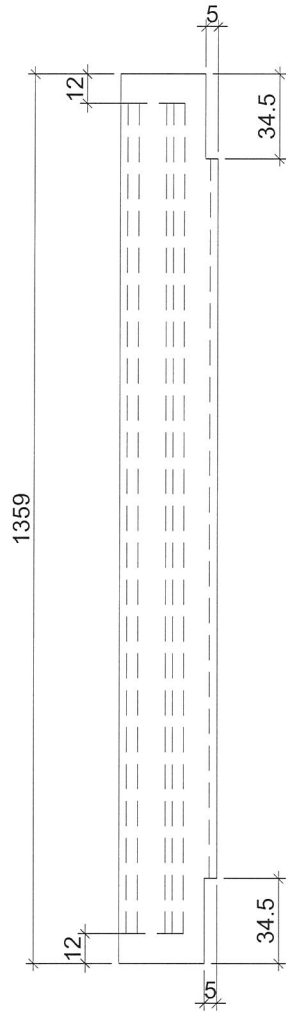

名稱	窗玉玻璃扣蓋	制圖	陳俊賢	2019. 01. 09	修改		
材料	X85558	復核	謝永林	2019.01.17	日期		
顏色	EC-DG-S332054 (3塗)	批准			圖號	UN-HY01	



美特鋁質 有限公司
MIDI Aluminium Fabricator Ltd.

工程號 J-837 地盤 觀塘裕民坊

使用位置	數量
HD-SR1	4
HD-SR2	2
HDW-SR2	2

工廠用

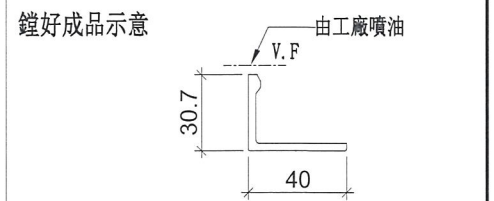
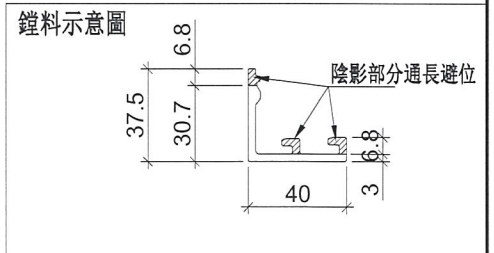
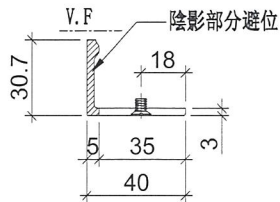
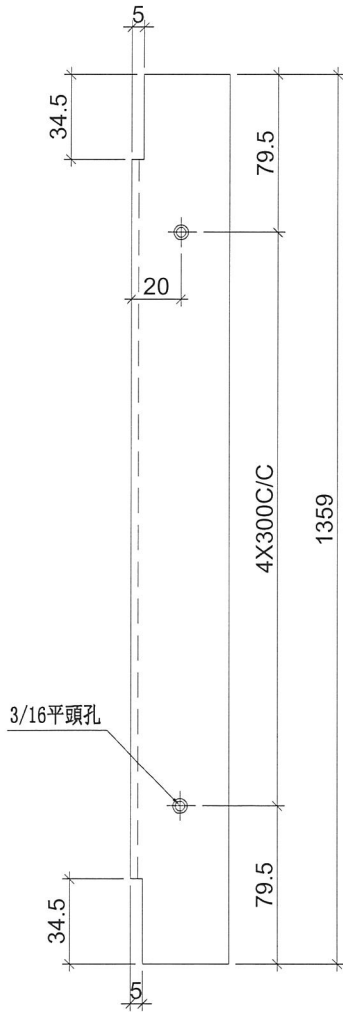

名稱	窗玉玻璃扣蓋	制圖	陳俊賢	2019.01.09	修改		
材料	X85558	復核	謝永林	2019.01.17	日期		
顏色	EC-DG-S332054 (3塗)	批准			圖號	UN-HY01R	



美特鋁質 有限公司
MIDI Aluminium Fabricator Ltd.

工程號 J-837 地盤 觀塘裕民坊

物料編號	數量	使用位置
UN-LB1	23	UN-SL1, UN-SL2 HD-SL1, HD-SL2 MW-SL1, MW-SL2 HDW-SL2

物料編號	數量	使用位置
UN-LB1R	22	UN-SR1, UN-SR2 HD-SR1, HD-SR2 MW-SR1, MW-SR2 HDW-SR2, UN-SR16

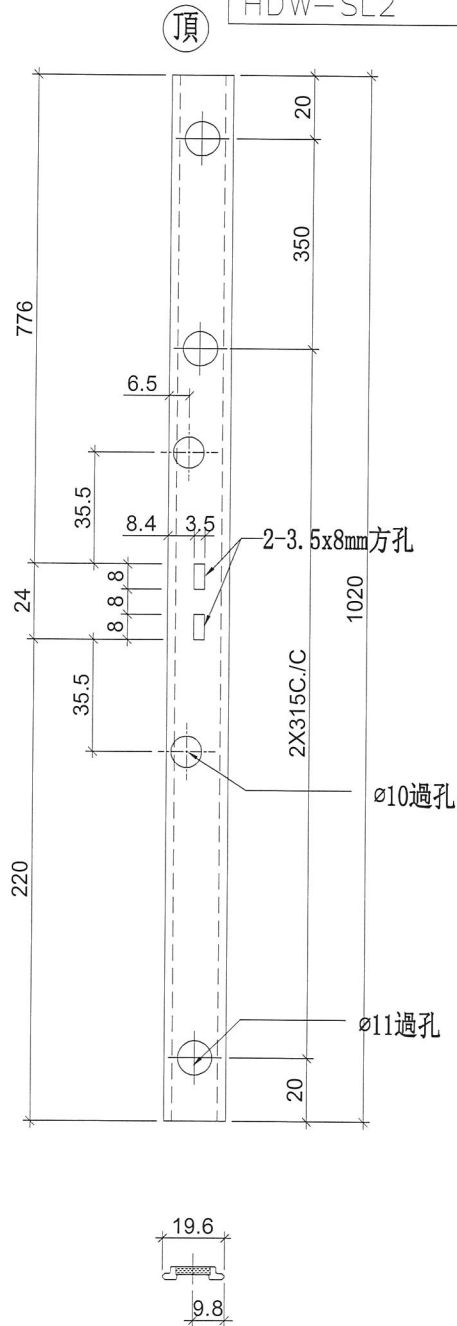

工廠用

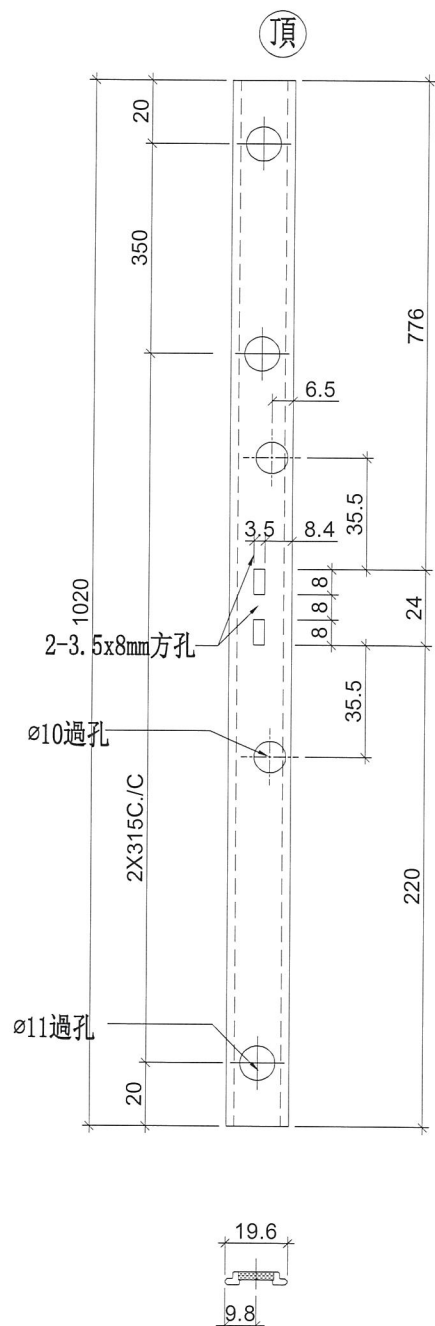

工廠用

名稱	拉巴加工圖	制圖	陳俊賢	2019.01.09	修改		
材料	X85598	復核	謝永林	2019.01.17	日期		
顏色	EC-DG-S332054 (3塗)	批准			圖號	UN-LB1	



美特鋁質 有限公司
MIDI Aluminium Fabricator Ltd.

工程號

J-837

地盤

觀塘裕民坊

地盤用

注意：平頭孔位不可以撥太平

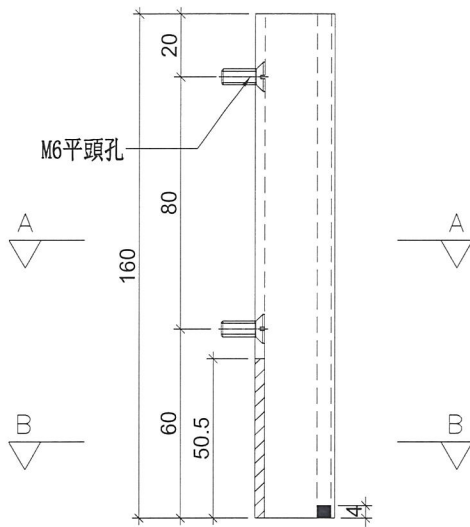

M6X10平頭機絲

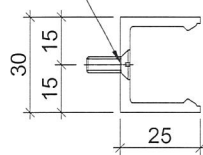

SECTION: A-A

陰影部分避位
塗黑部分避位

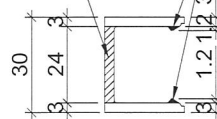

SECTION: B-B

每層	使用位置	樓層
4	T3CW-F-1	8F
4	T3CW-E-1	8F
1	T3CW-M-2	8F
2	T3CW-M-1	8F
2	T3CW-L-2	8F
1	T3CW-L-1	8F
1	T3CW-K-2	8F
2	T3CW-K-1	8F
1	T3CW-J-2	8F
2	T3CW-J-1	8F
1	T3CW-H-3	8F
2	T3CW-H-1	8F
2	T3CW-C-2	8F
1	T3CW-C-1	8F
4	T3CW-B-2	8F
2	T3CW-B-1	8F
2	T3CW-A-2	8F
4	T3CW-A-1	8F
2	T3CW-D-1	8F
2	T3CW-G-1	8F
3	T3CW-F-2	8F
45	合計	

名稱	欄河槽加工圖	制圖	陳俊賢	2018.12.16	修改		
材料	X85476	復核	謝永林	2018.12.17	日期		
顏色	EC-DG-S332054 (3塗)	批准			圖號	UN-LC1	



美特鋁質 有限公司
MIDI Aluminium Fabricator Ltd.

工程號

J-837

地盤

觀塘裕民坊

地盤用

注意：平頭孔位不可以撥太平

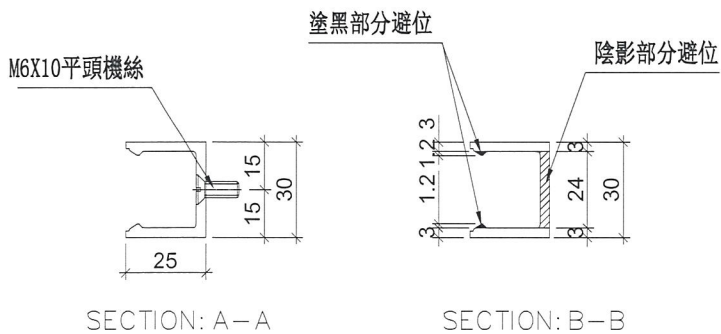
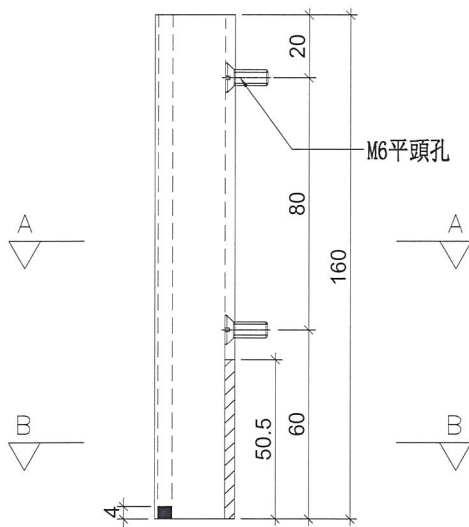

每層	使用位置	樓層
4	T3CW-F-1	8F
4	T3CW-E-1	8F
1	T3CW-M-2	8F
2	T3CW-M-1	8F
2	T3CW-L-2	8F
1	T3CW-L-1	8F
1	T3CW-K-2	8F
2	T3CW-K-1	8F
1	T3CW-J-2	8F
2	T3CW-J-1	8F
1	T3CW-H-3	8F
2	T3CW-H-1	8F
2	T3CW-C-2	8F
1	T3CW-C-1	8F
4	T3CW-B-2	8F
2	T3CW-B-1	8F
2	T3CW-A-2	8F
4	T3CW-A-1	8F
2	T3CW-D-1	8F
2	T3CW-G-1	8F
3	T3CW-F-2	8F
45	合計	

名稱	欄河槽加工圖	制圖	陳俊賢	2018.12.16	修改		
材料	X85476	復核	謝永林	2018.12.17	日期		
顏色	EC-DG-S332054 (3塗)	批准			圖號	UN-LC2	



美特鋁質 有限公司
MIDI Aluminium Fabricator Ltd.

工程號

J-837

地盤

觀塘裕民坊

工廠用

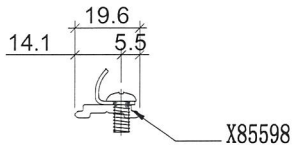
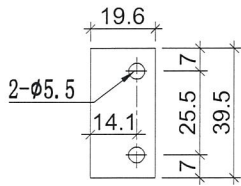

物料編號：KM-DB1
數量：90+5(後備)=95
位置：生窗扣碼墊巴用

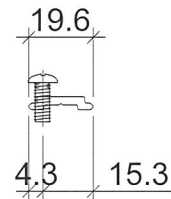
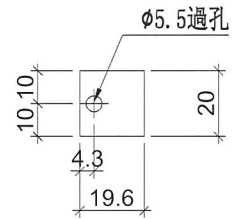

物料編號：KM-DB1a
數量：45+3(後備)=48
位置：生窗窗占墊巴用

裝配圖

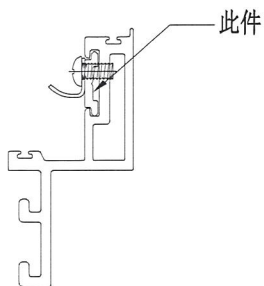

裝配圖

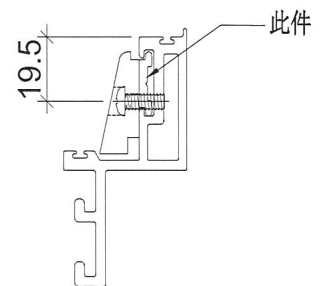

名稱	墊巴加工圖	制圖	陳俊賢	2019.01.09	修改		
材料	X85598	復核	謝永林	2019.01.17	日期		
顏色	EC-DG-S332054 (3塗)	批準			圖號	KM-DB1	



美特鋁質 有限公司
MIDI Aluminium Fabricator Ltd.

工程號 J-837 地盤 觀塘裕民坊

物料編號	數量	使用位置
KY-DB12	10	SHL窗12"扇撐玉墊巴

物料編號	數量	使用位置
KY-DB12-1	10	SHL窗12"扇撐玉墊巴

工廠用

左

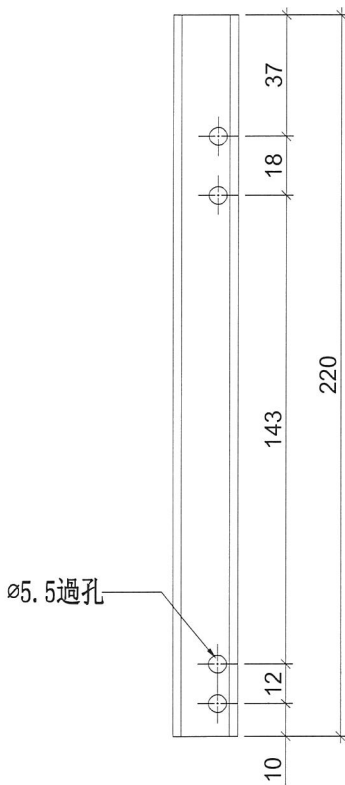

室外

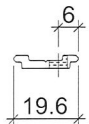

SHL窗頂用

左

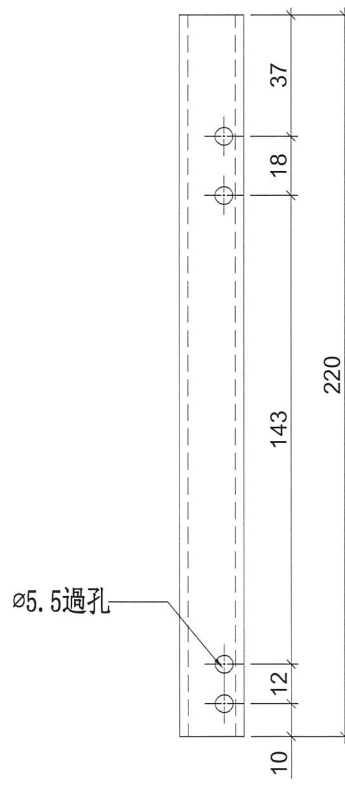

室外

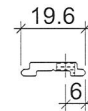

SHL窗底用

名稱	墊巴加工圖	制圖	陳俊賢	2019.01.09	修改		
材料	X85598	復核	謝永林	2019.01.17	日期		
顏色	EC-DG-S332054 (3塗)	批准			圖號	KY-DB12	



美特鋁質 有限公司
MIDI Aluminium Fabricator Ltd.

工程號 J-837 地盤 觀塘裕民坊

物料編號	數量	使用位置
KY-DB12R	9	SHR窗12"扇撐玉墊巴

物料編號	數量	使用位置
KY-DB12R-1	9	SHR窗12"扇撐玉墊巴

工廠用

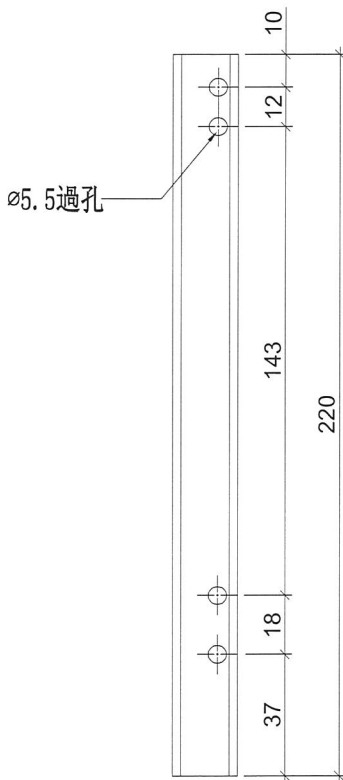

室外

右

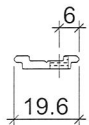

SHR窗頂用

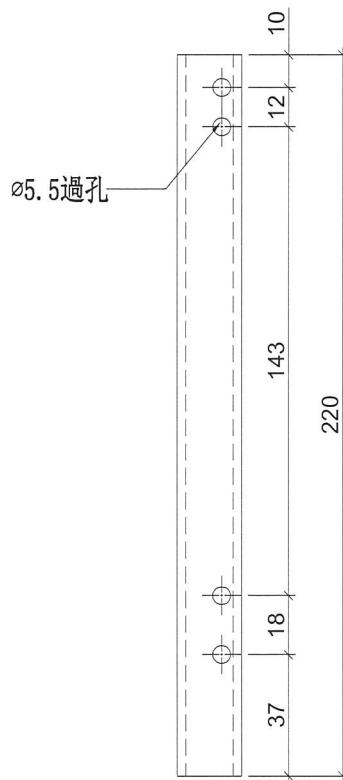

室外

右

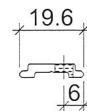

SHR窗底用

名稱	墊巴加工圖	制圖	陳俊賢	2019.01.09	修改		
材料	X85598	復核	謝永林	2019.01.17	日期		
顏色	EC-DG-S332054 (3塗)	批准			圖號	KY-DB12R	



美特鋁質 有限公司
MIDI Aluminium Fabricator Ltd.

物料編號	數量	使用位置
KY-DB14R-1	1	SHR窗14"扇撐玉墊巴

工程號	J-837	地盤	觀塘裕民坊
-----	-------	----	-------

物料編號	數量	使用位置
KY-DB14R	1	SHR窗14"扇撐玉墊巴

工廠用

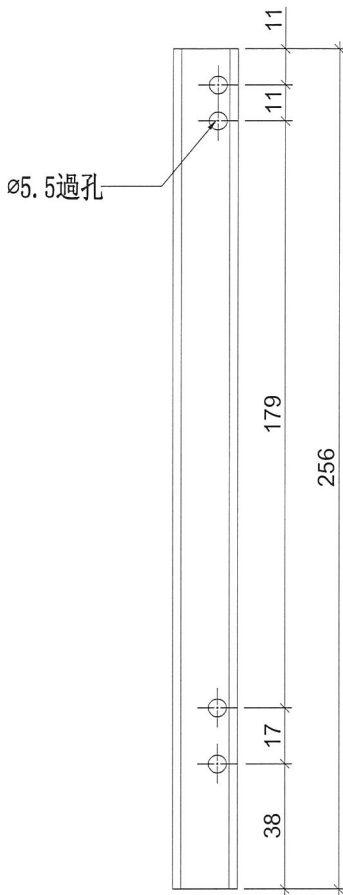

室外

右

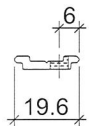

SHR窗頂用

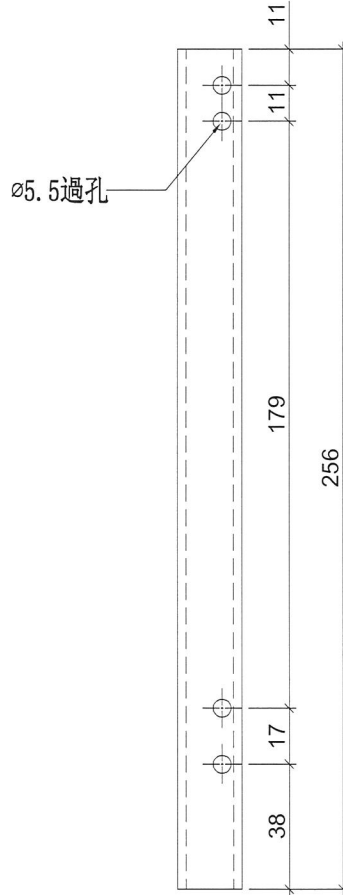

室外

右

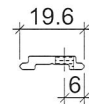

SHR窗底用

名稱	墊巴加工圖	制圖	陳俊賢	2019.01.09	修改		
材料	X85598	復核	謝永林	2019.01.17	日期		
顏色	EC-DG-S332054 (3塗)	批准			圖號	KY-DB14R	



美特鋁質有限公司
MIDI Aluminium Fabricator Ltd.

物料編號	數量	使用位置
KY-DB16-1	13	SHL窗16"扇撐玉墊巴

工程號	J-837	地盤	觀塘裕民坊
-----	-------	----	-------

物料編號	數量	使用位置
KY-DB16	13	SHL窗16"扇撐玉墊巴

工廠用

左

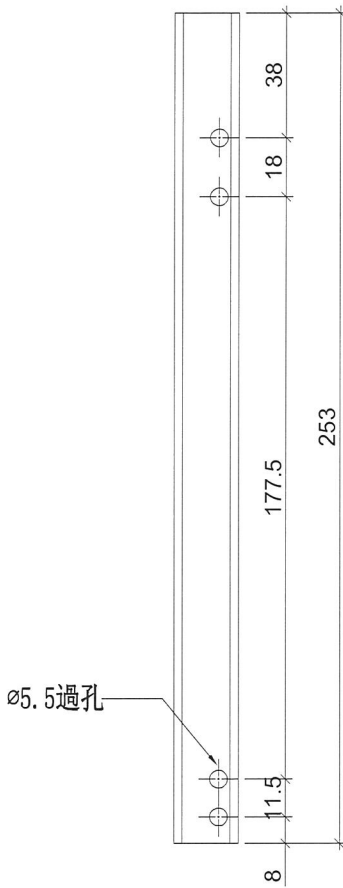

室外

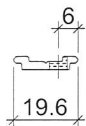

SHL窗頂用

左

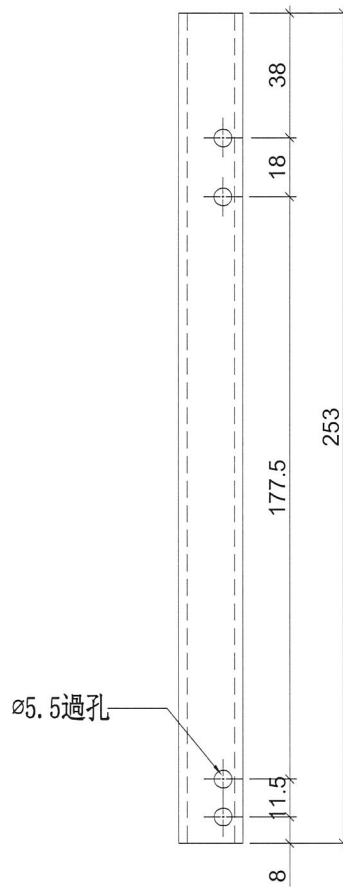

室外

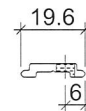

SHL窗底用

名稱	墊巴加工圖	制圖	陳俊賢	2019.01.09	修改		
材料	X85598	復核	謝永林	2019.01.17	日期		
顏色	EC-DG-S332054 (3塗)	批准			圖號	KY-DB16	



美特鋁質有限公司
MIDI Aluminium Fabricator Ltd.

物料編號	數量	使用位置
KY-DB16R-1	12	SHR窗16"扇撐玉墊巴

工程號	J-837	地盤	觀塘裕民坊
-----	-------	----	-------

物料編號	數量	使用位置
KY-DB16R	12	SHR窗16"扇撐玉墊巴

工廠用

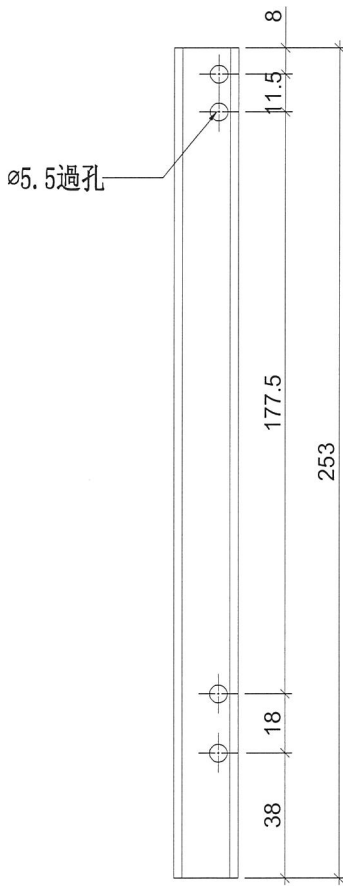

室外

右

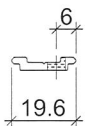

SHR窗頂用

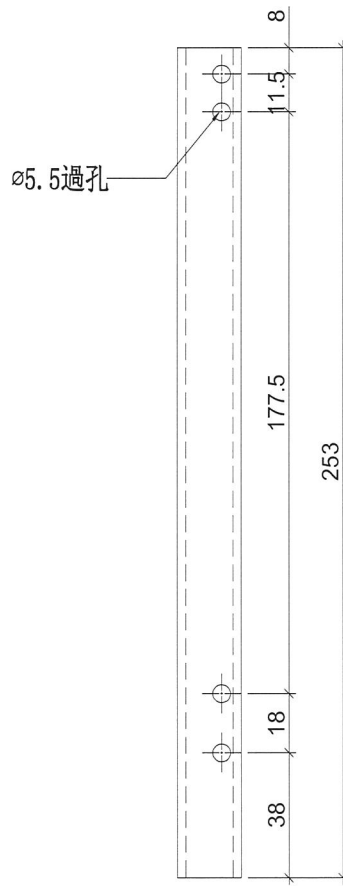

室外

右

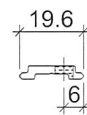

SHR窗底用

名稱	墊巴加工圖	制圖	陳俊賢	2019.01.09	修改		
材料	X85598	復核	謝永林	2019.01.17	日期		
顏色	EC-DG-S332054 (3塗)	批准			圖號	KY-DB16R	



美特鋁質 有限公司
MIDI Aluminium Fabricator Ltd.

工程號	J-837	地盤	觀塘裕民坊
-----	-------	----	-------

物料編號	數量	位置
SC-AL01	180+10(後備)=190	組裝窗玉用

工廠用

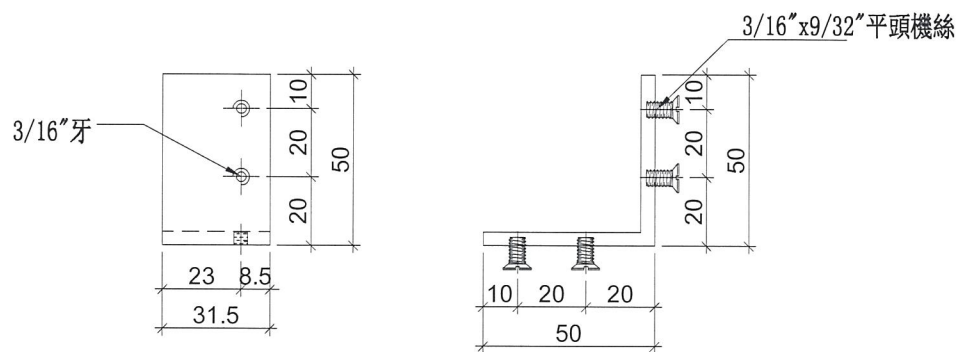

名稱	鋁角加工圖	制圖	陳俊賢	2019.01.09	修改		
材料	50*50*4鋁角	復核	謝永林	2019.01.17	日期		
顏色	MILL	批准			圖號	SC-AL01	



美特鋁質 有限公司
MIDI Aluminium Fabricator Ltd.

工程號

J-837

地盤

觀塘裕民坊

物料編號

數量

位置

SC-AL01a

180+10(後備)=190

組裝窗玉用

工廠用

註明：請先用存倉料，大貨在訂

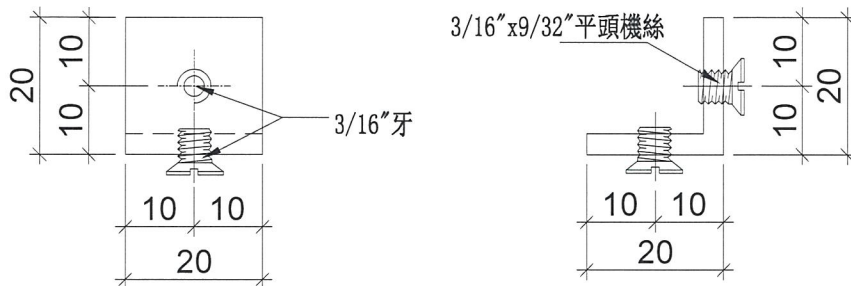

名稱	鋁角加工圖	制圖	陳俊賢	2019.01.09	修改		
材料	20*20*3鋁角	復核	謝永林	2019.01.17	日期		
顏色	MILL	批準			圖號	SC-AL01a	



美特鋁質 有限公司
MIDI Aluminium Fabricator Ltd.

工程號

J-837

地盤

觀塘裕民坊

物料編號

數量

位置

SC-AL02

90+5(後備)=95

欄河位用



注意：平頭孔位不可以撥太平

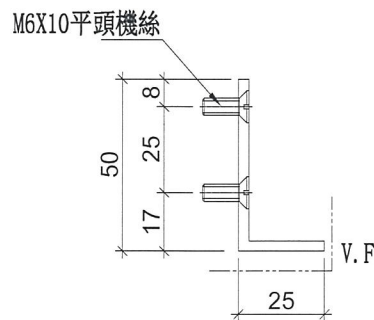
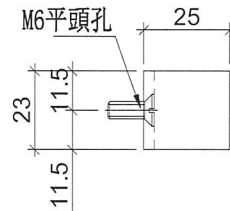

名稱	鋁角加工圖	制圖	陳俊賢	2019.01.09	修改			
材料	50*25*3鋁角	復核	謝永林	2019.01.17	日期			
顏色	EC-DG-S332054 (3塗)	批准			圖號	SC-AL02		

註明：欄河槽UN-LC1, UN-LC2
底部都配個鋁角(SC-AL02)由
地盤安裝



13CW
F-1
MBR
1 PART ELEVATION FOR CURTAIN WALL

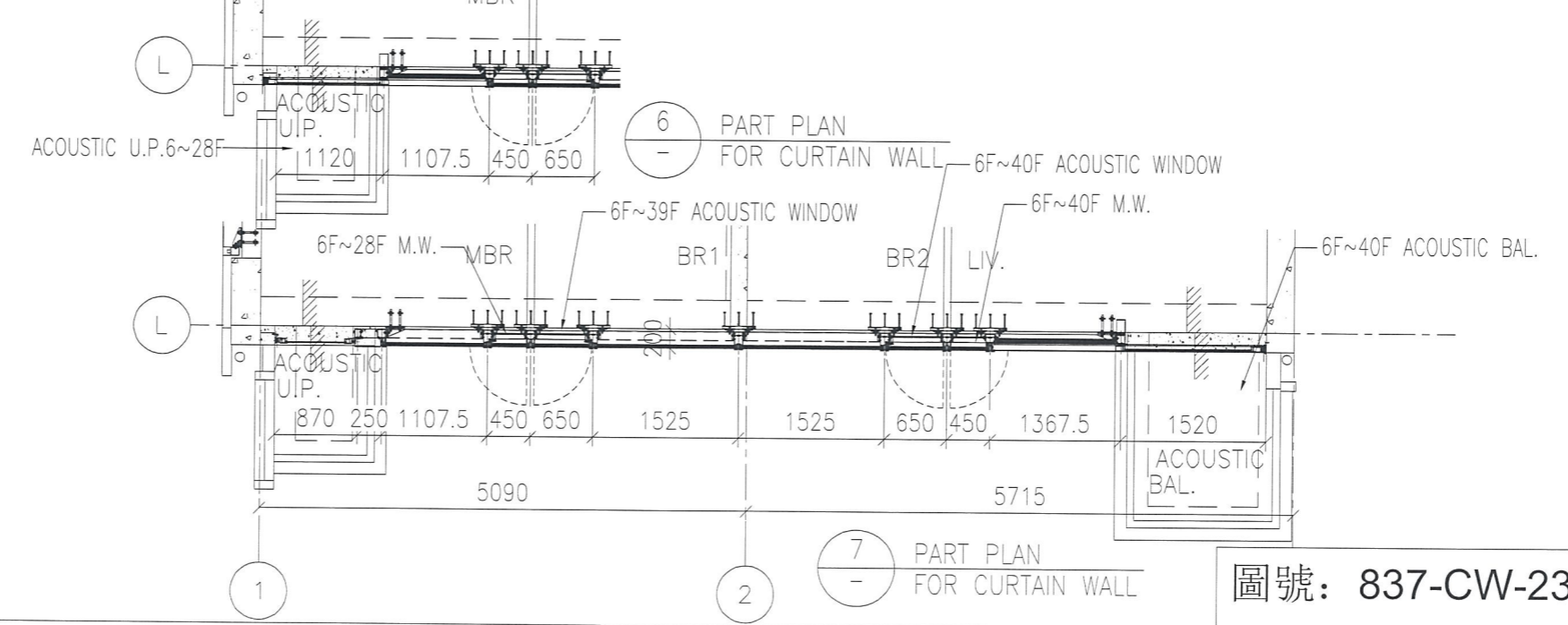

圖號：837-CW-2301

註明：欄河槽UN-LC1, UN-LC2
底部都配個鋁角(SC-AL02)由
地盤安裝

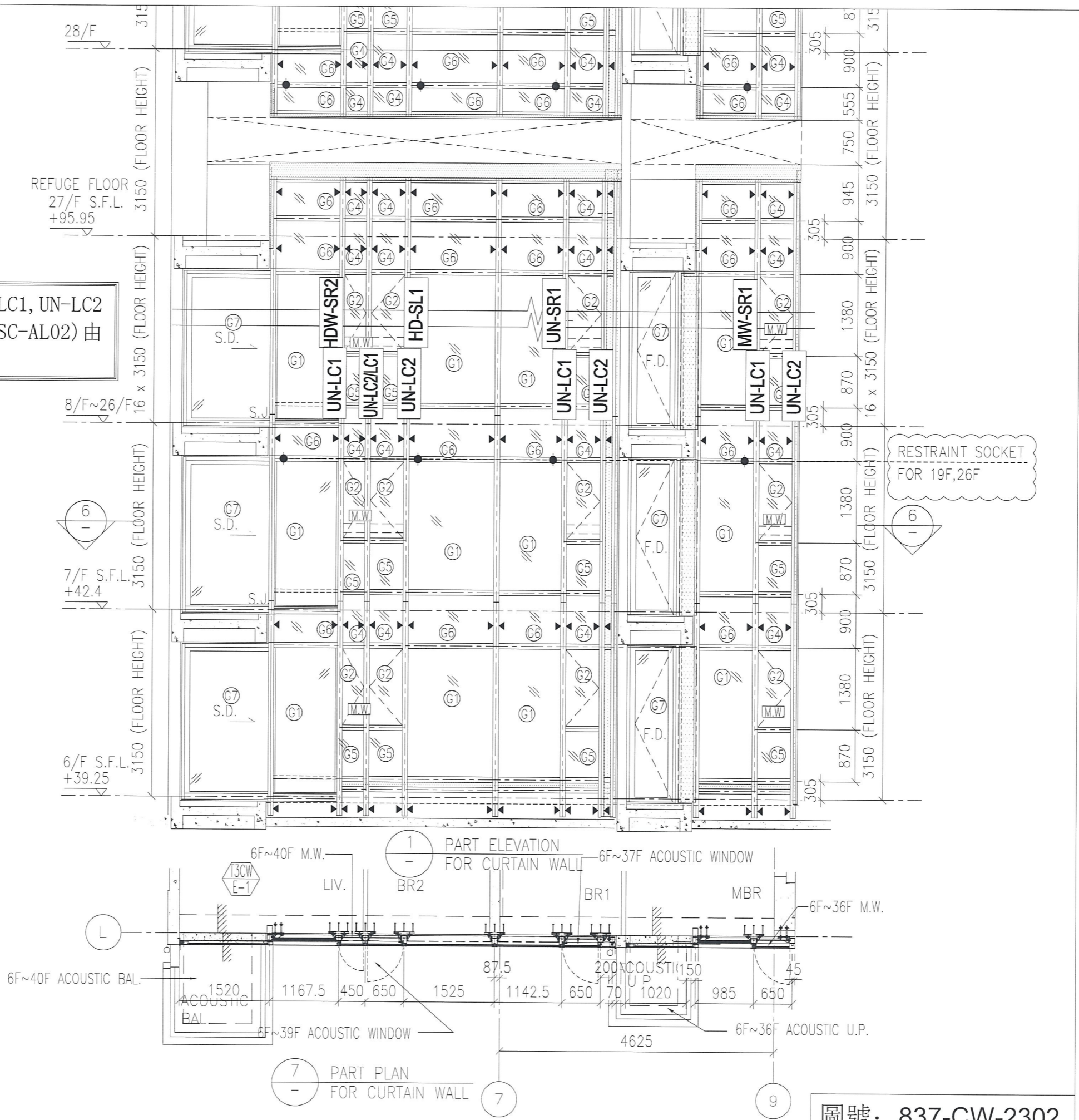

圖號： 837-CW-2302

註明：欄河槽UN-LC1, UN-LC2
底部都配個鋁角 (SC-AL02) 由
地盤安裝

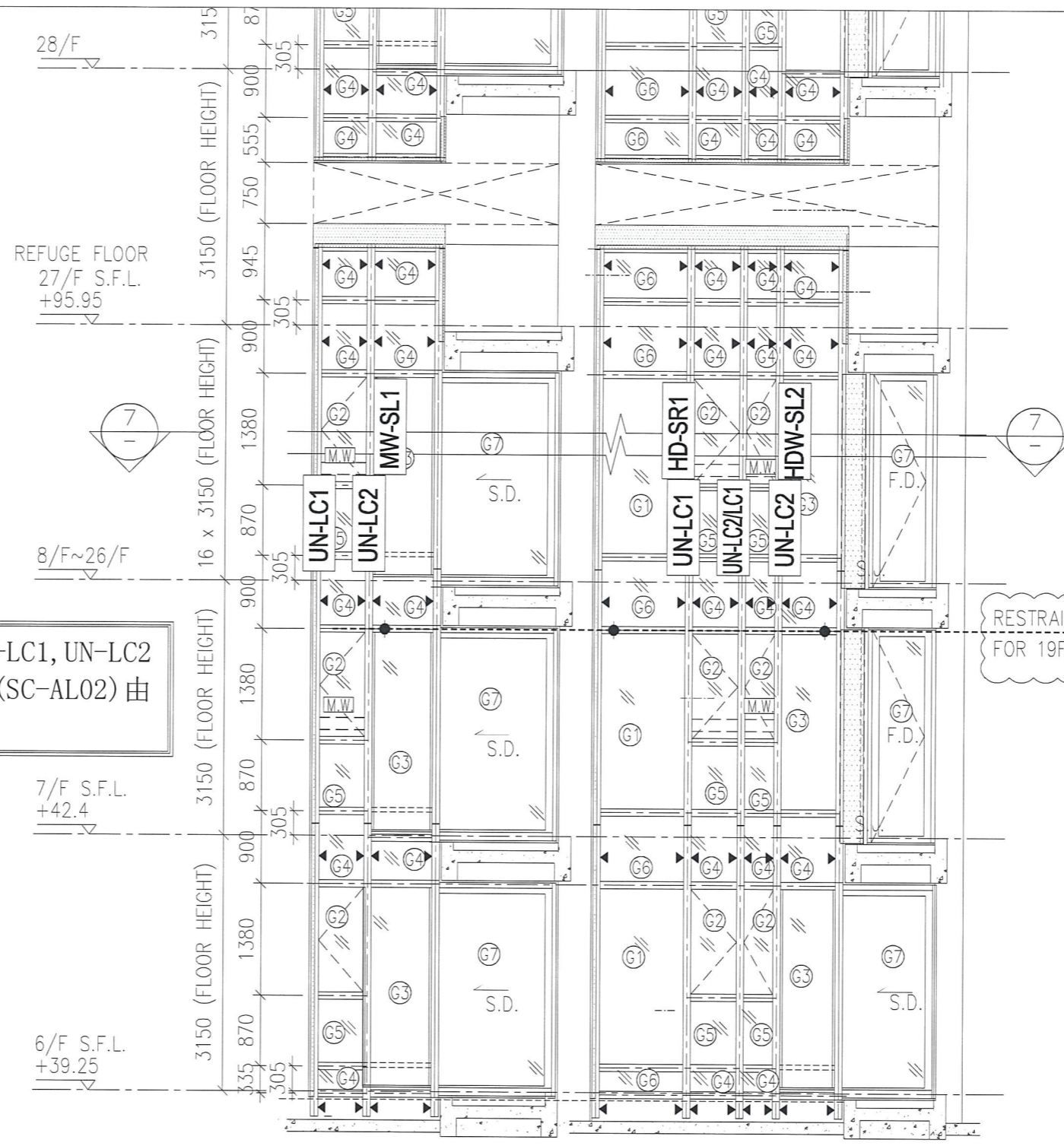

RESTRAINT SOCKET
FOR 19F, 26F

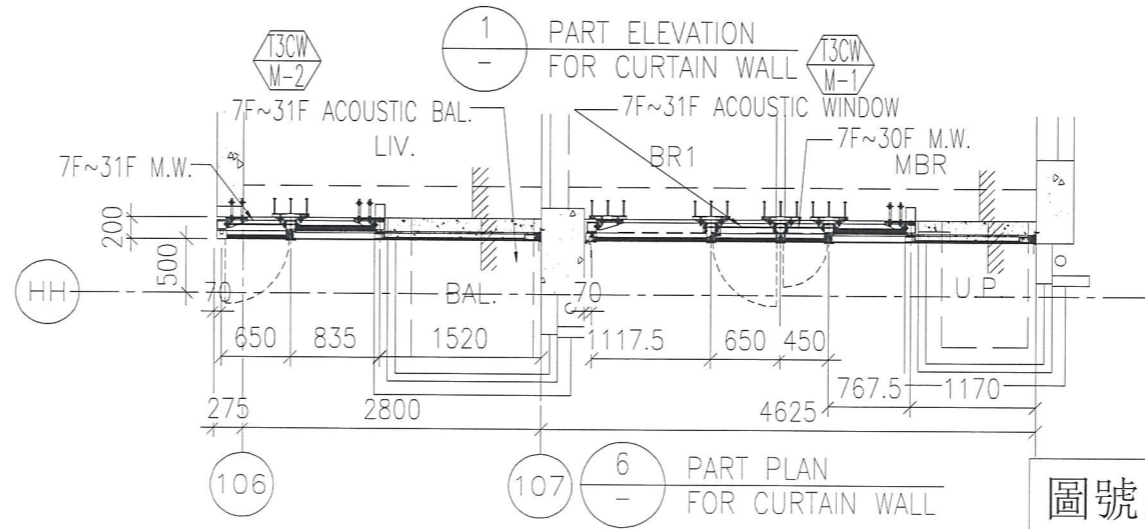

圖號：837-CW-2303

註明：欄河槽UN-LC1, UN-LC2
底部都配個鋁角(SC-AL02)由
地盤安裝



1 - PART ELEVATION FOR CURTAIN WALL

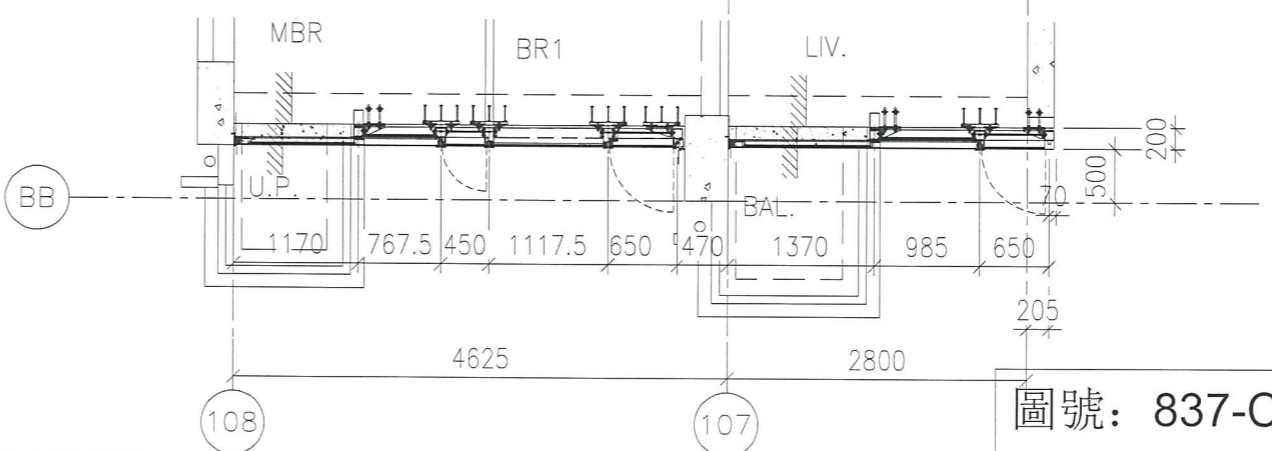
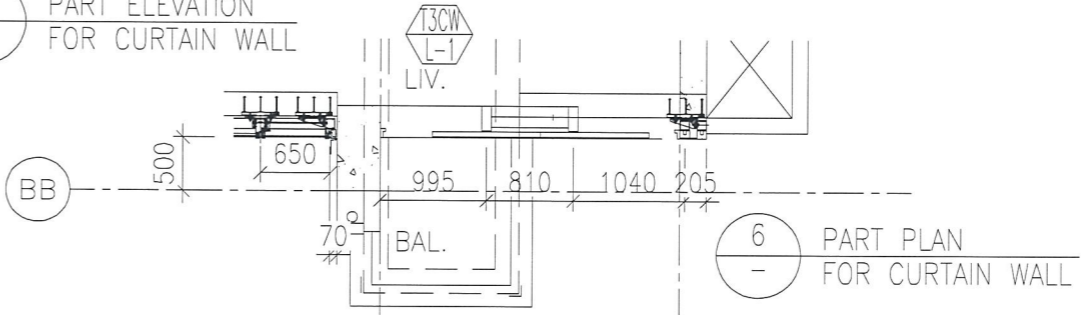

圖號：837-CW-2304

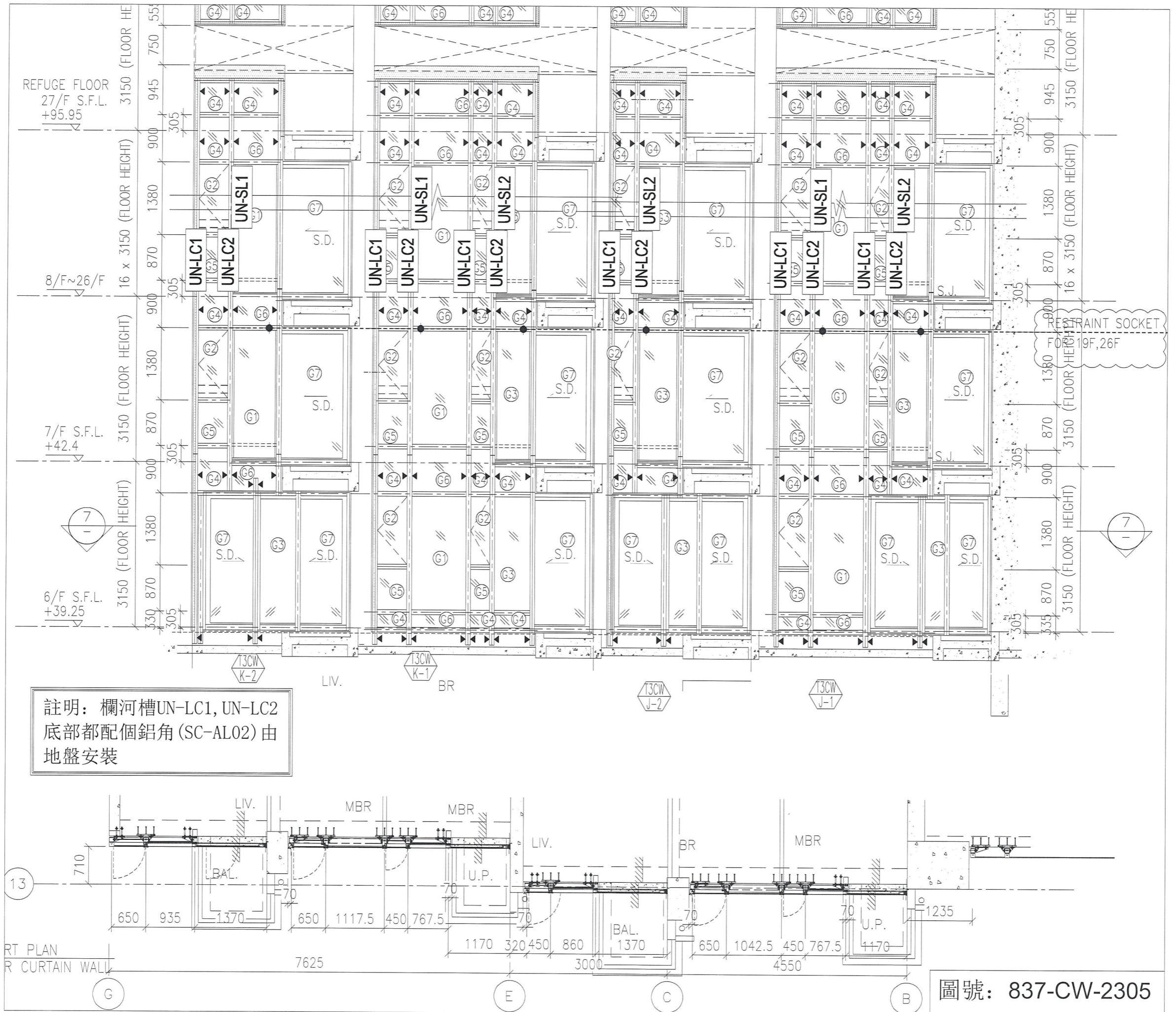

註明：欄河槽UN-LC1, UN-LC2
底部都配個鋁角(SC-AL02)由
地盤安裝

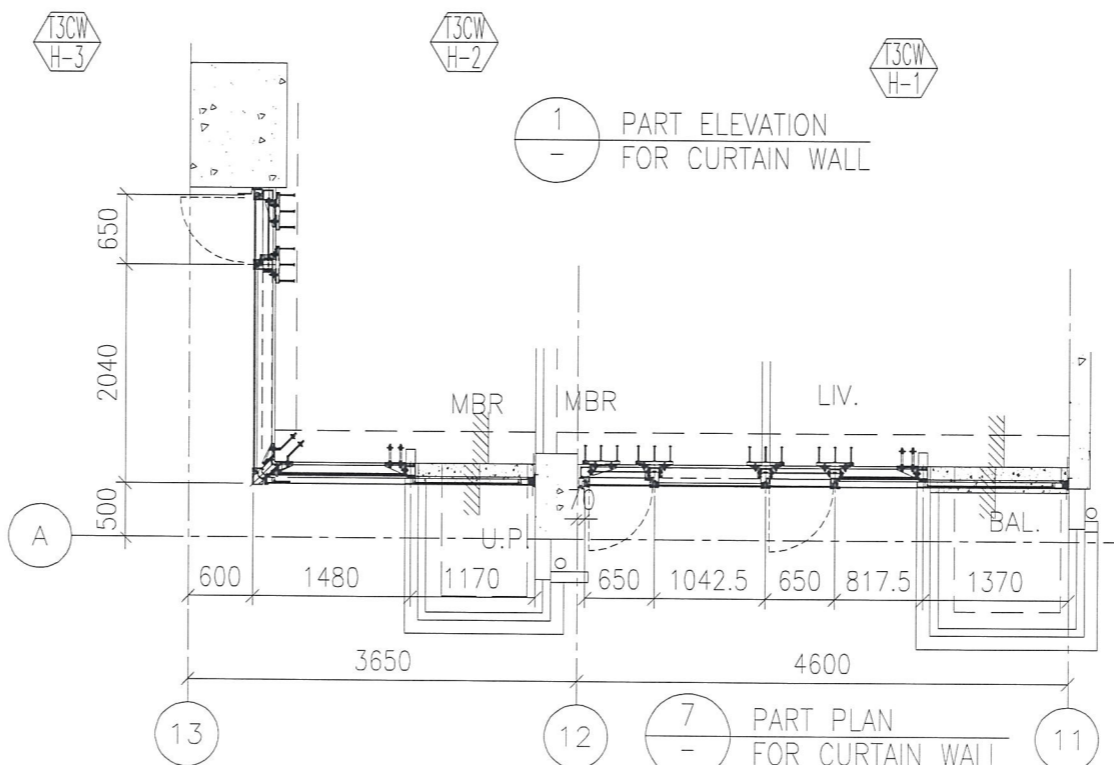

1 PART ELEVATION
FOR CURTAIN WALL

7 PART PLAN
FOR CURTAIN WALL

圖號：837-CW-2306

註明：欄河槽UN-LC1, UN-LC2
底部都配個鋁角(SC-AL02)由
地盤安裝

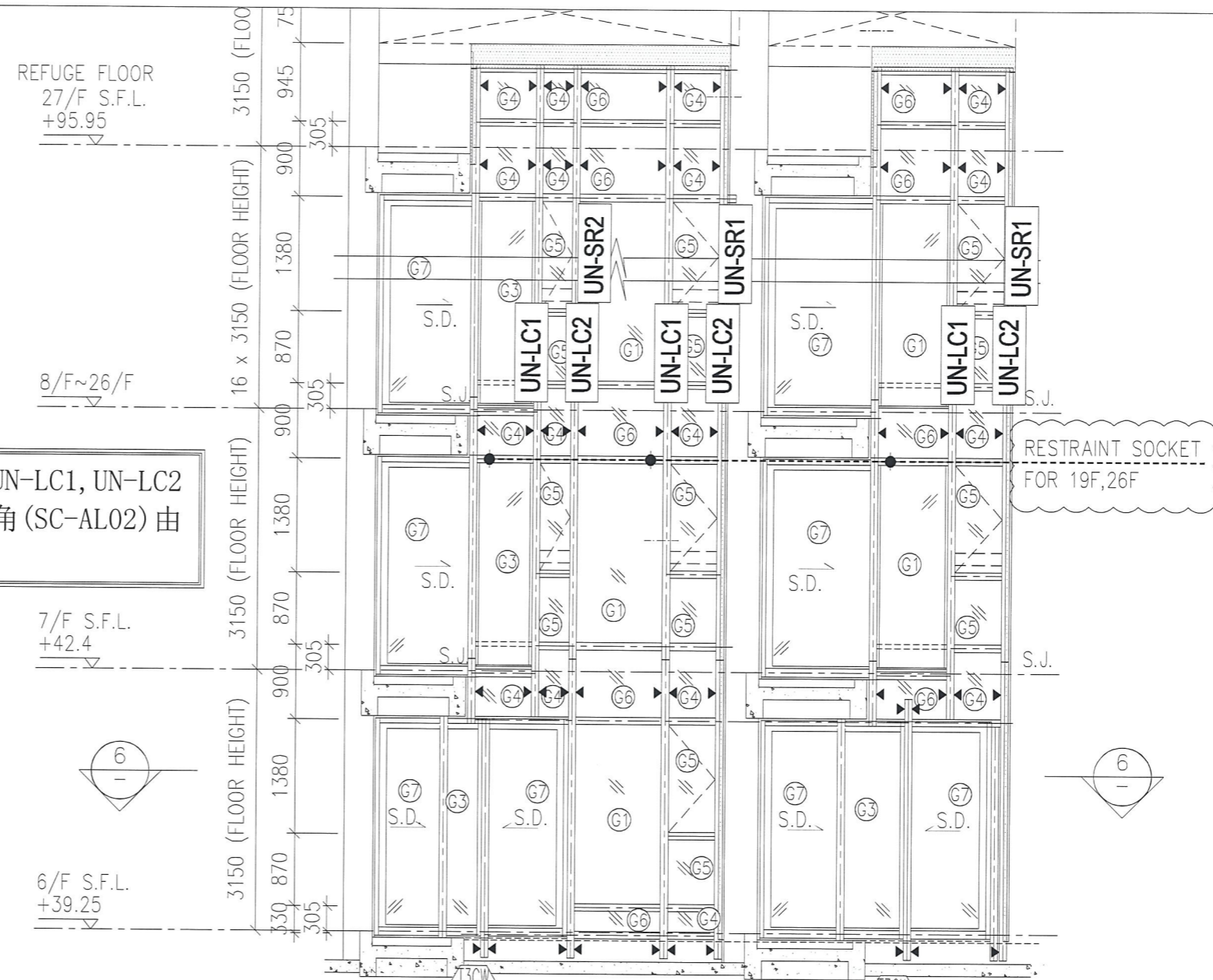

1 PART ELEVATION FOR CURTAIN WALL

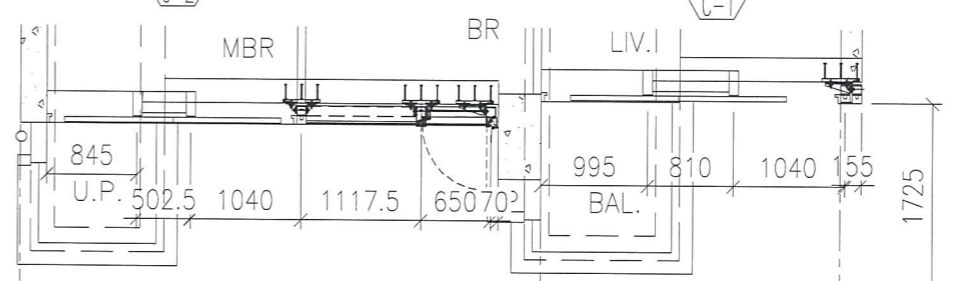

6 PART PLAN FOR CURTAIN WALL

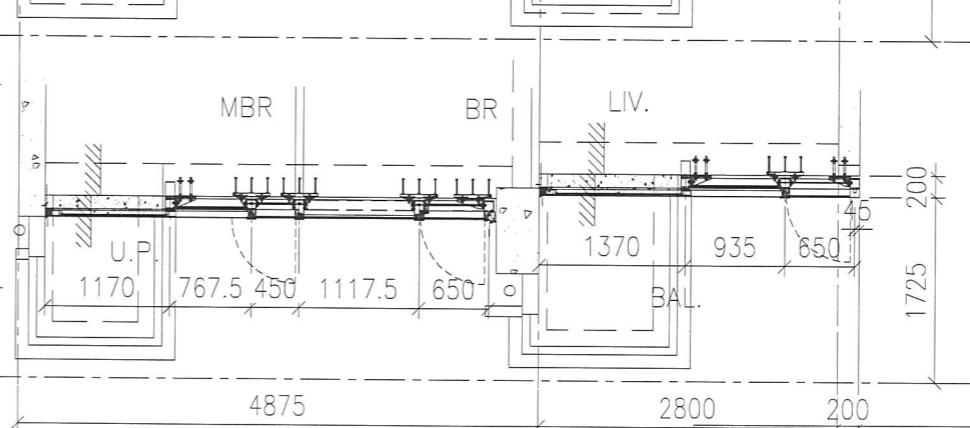

7 PART PLAN FOR CURTAIN WALL

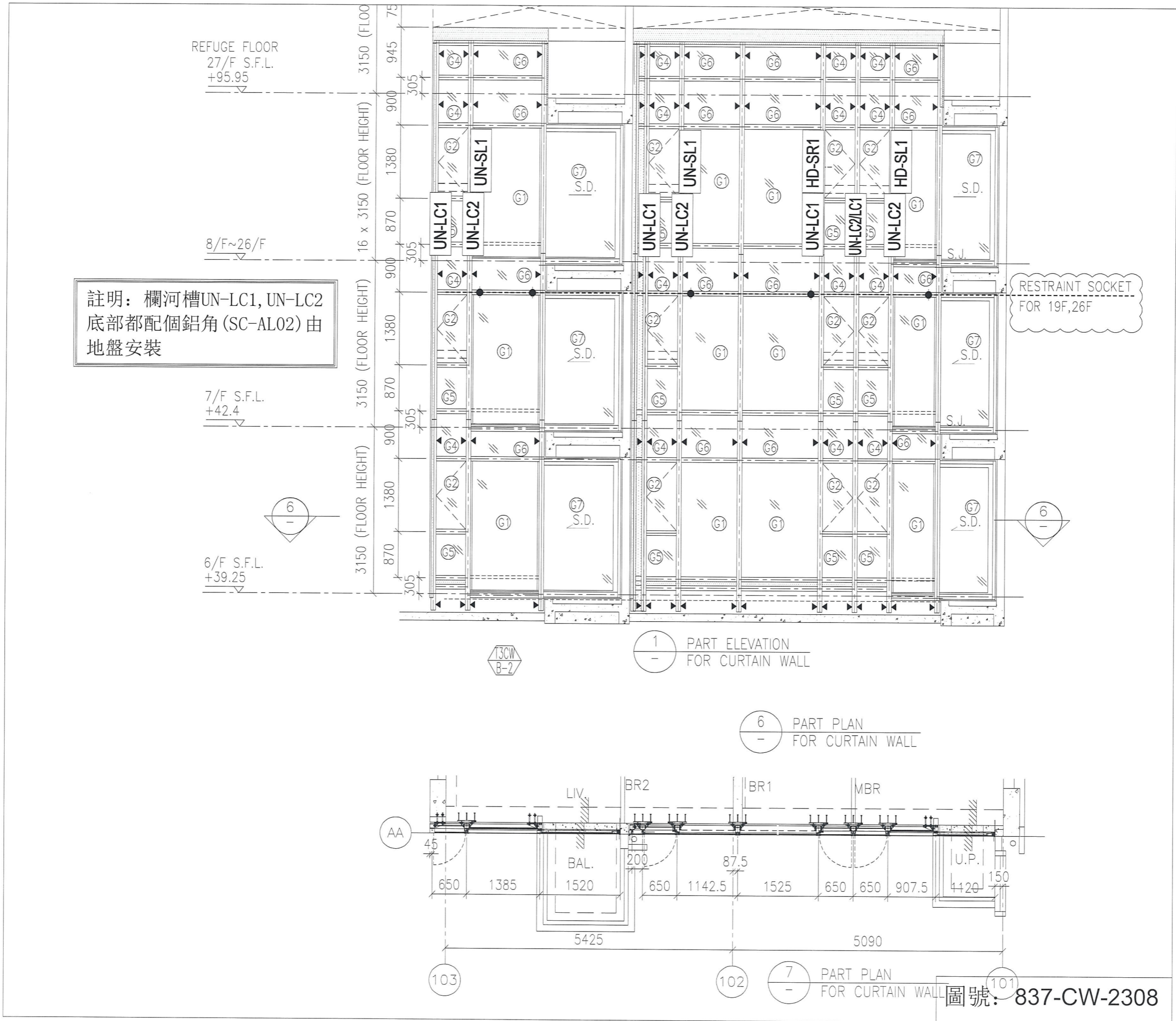

註明：欄河槽UN-LC1, UN-LC2
底部都配個鋁角(SC-AL02)由
地盤安裝

RESTRAINT SOCKET
FOR 19F,26F

1 PART ELEVATION
FOR CURTAIN WALL

6 PART PLAN
FOR CURTAIN WALL

7 PART PLAN
FOR CURTAIN WALL

圖號：837-CW-2308

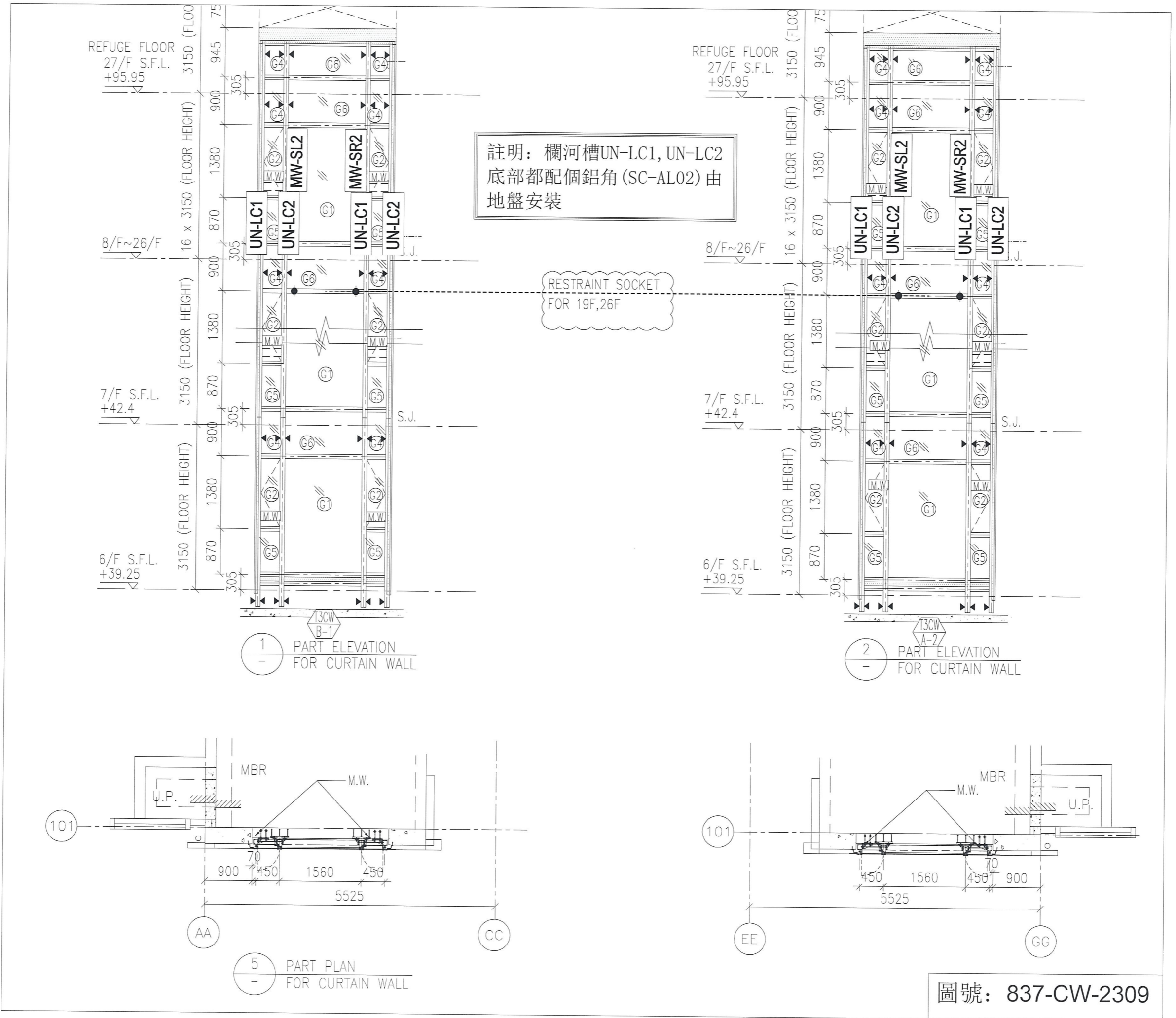

註明：欄河槽UN-LC1, UN-LC2
底部都配個鋁角(SC-AL02)由
地盤安裝

RESTRAINT SOCKET
FOR 19F, 26F

1
-
PART ELEVATION
FOR CURTAIN WALL

2
-
PART ELEVATION
FOR CURTAIN WALL

5
-
PART PLAN
FOR CURTAIN WALL

圖號： 837-CW-2309

註明：欄河槽UN-LC1, UN-LC2
底部都配個鋁角 (SC-AL02) 由
地盤安裝



13CW
A-1

1
-
PART ELEVATION
FOR CURTAIN WALL

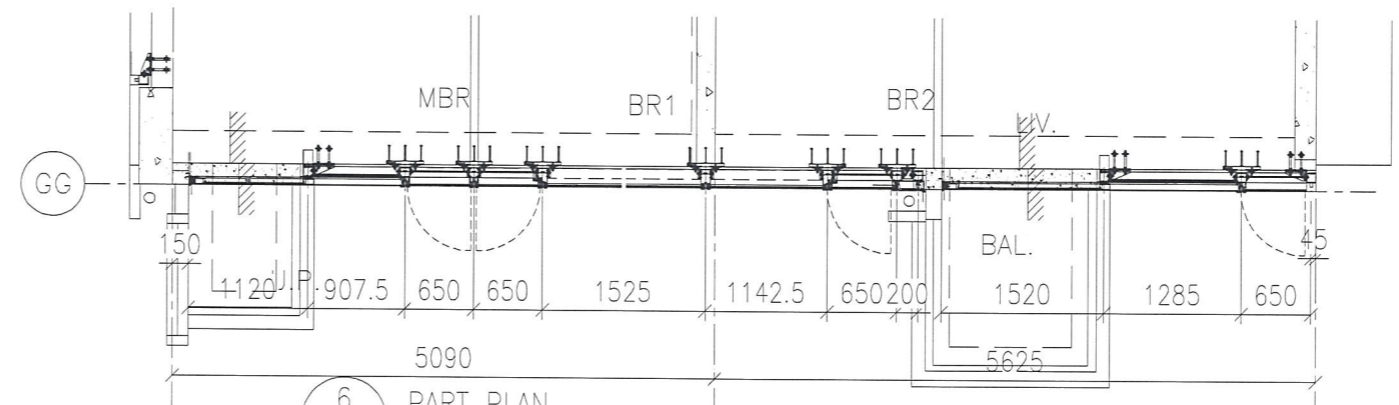

6
-
PART PLAN
FOR CURTAIN WALL

圖號：837-CW-2310

註明：欄河槽UN-LC1, UN-LC2
底部都配個鋁角(SC-AL02)由
地盤安裝



RESTRAINT SOCKET
FOR 19F,26F

1
-
PART ELEVATION
FOR CURTAIN WALL

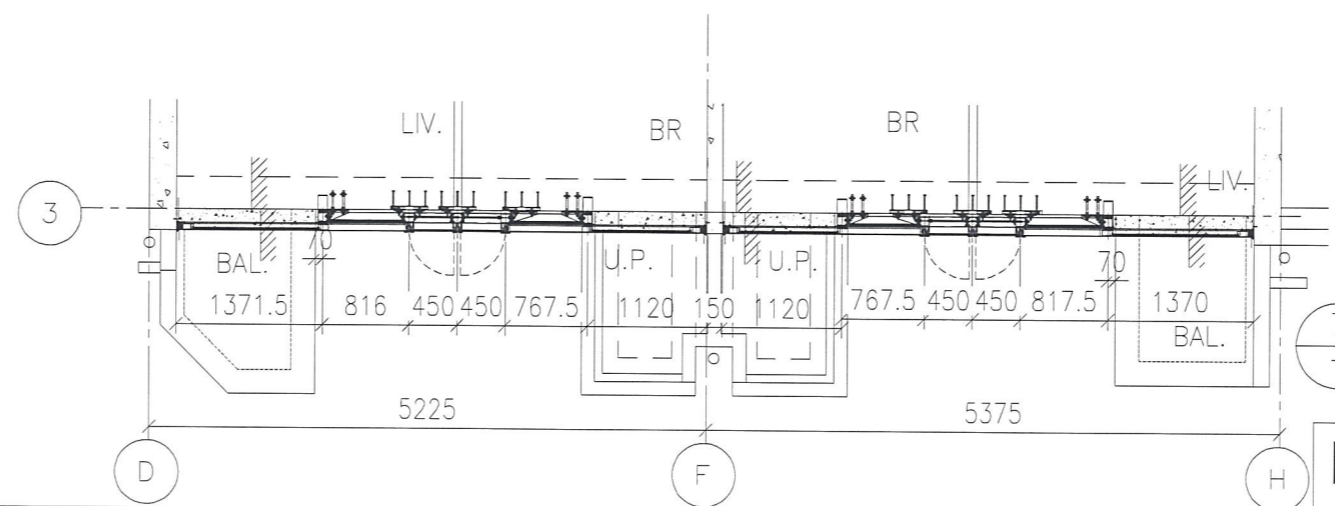

7
-
PART PLAN
FOR CURTAIN WALL

圖號：837-CW-2311

註明：欄河槽UN-LC1, UN-LC2
底部都配個鋁角(SC-AL02)由
地盤安裝

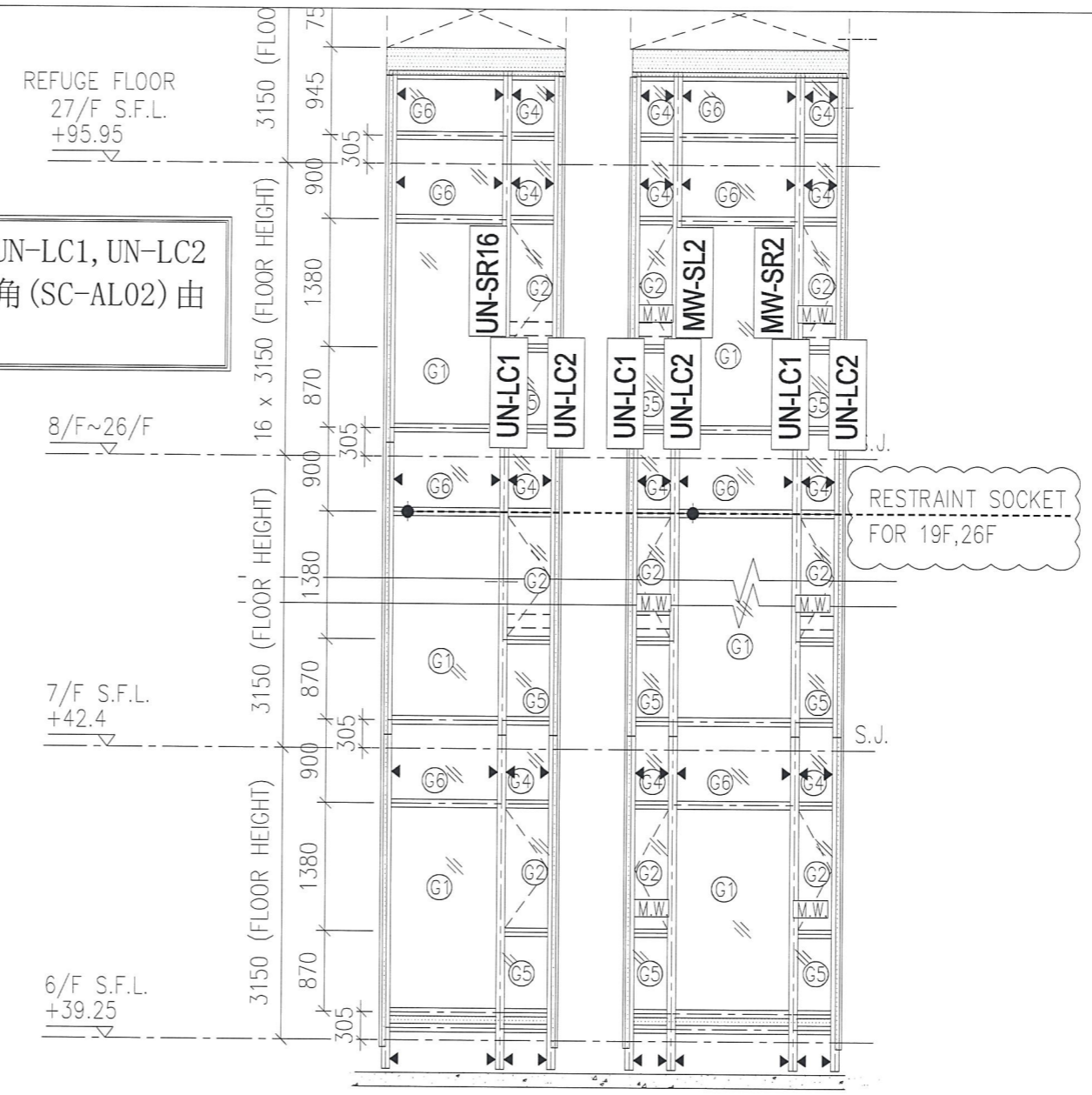

1
-
PART ELEVATION
FOR CURTAIN WALL

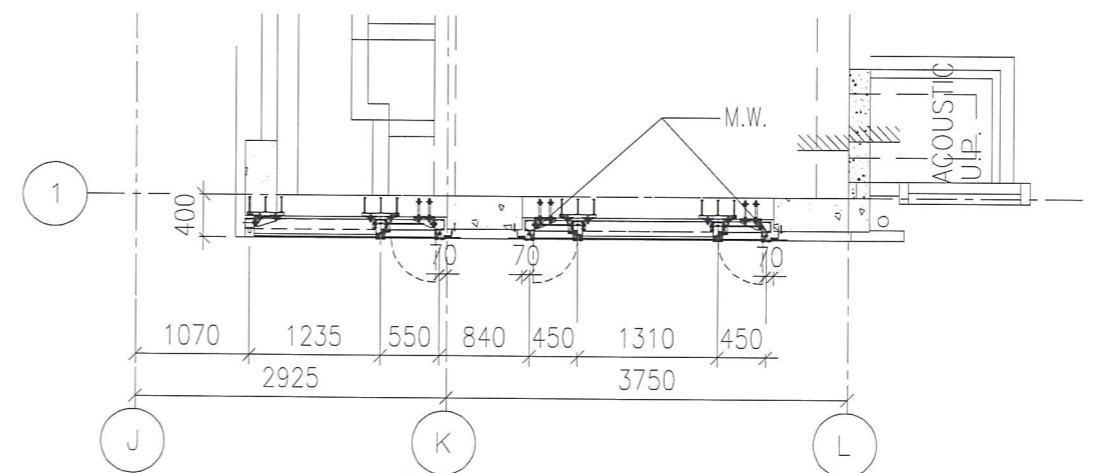

4
-
PART PLAN
FOR CURTAIN WALL

圖號：837-CW-2312