

工程指示 / 要求簡箋(E.I.)

工程指示編號：EI / 0083 / 19

修改版次：E

工程編號：J - 837

工程名稱：觀塘裕民坊

工程項目：幕牆 趟門及 FD 門大貨配件(廠用)

收件人：生統/楊榮輝

發件人：Eric Liu

日期：23/04/2019

要求提供 / 確認 事項：

- | | | |
|------------------------------------|-------------------------------------|-------------------------------|
| <input type="checkbox"/> 初步鋁料 B.M. | <input type="checkbox"/> 加工拆圖，然後生產 | <input type="checkbox"/> 尺寸表 |
| <input type="checkbox"/> 正式鋁料 B.M. | <input type="checkbox"/> 技術上資料 / 指示 | <input type="checkbox"/> 報價 |
| <input type="checkbox"/> 配件 B.M. | <input type="checkbox"/> 樣辦或貨品說明書 | <input type="checkbox"/> 分判合約 |
| <input type="checkbox"/> 其他：_____ | | |

內容：

請按配件 B.M.訂購幕牆趟門及 FD 門用配件(廠用)

E 版: 1) 因應趟門防水問題，按湛哥意見新增#60-#64 (單面貼)

2) 最小雙 FD 門用限位撐，用 8 寸限位撐(湛哥 HK0883 指示)

請廠先用 8 寸撐試裝，可行後才放行訂購

謝謝！

請在 2019/ 4 / 29 前完成上列要求。

附：3 頁 BM

以上項目為：

- 原合約工程包 原合約工程加 / 減賬 新工程報價

原因：-

分發東莞各部門：

- () 生產技術總監 連附件 () 技術部 連附件 *可找* () 生產部 連附件 () 機械設計部 連附件
 () 採購部 連附件 () 生產統籌部 連附件 *楊*
 () 質檢部 連附件 () 會計部 連附件 () 報關組 連附件 () 其他 楊榮輝 連附件

分發其他分判：

- () 王禮秋 連附件

分發香港各部門：

- () 行政部 連附件 () 會計部 連附件 () 統籌部 連附件 () 工程部地盤科文 連附件
 () 採購部 連附件 () QS 部 連附件 () 維修部 連附件 () 其他 _____ 連附件

傳遞編號：

HK 0951 / 19

發件人簽署：

Eric Liu

項目經理簽署：

Project Manager

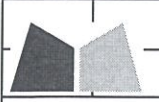
		美特鋁質有限公司	工程號:J-837	計算:	謝永林/陳俊賢	日期:	2018.12.21	送呈:	胡哥	註明:分MO參考數據 建議先訂MO1,其它MO2~MO4等 樣板層正式通過后訂購,MO5暫不 訂,工程結尾在給正式數量					
		MIDI Aluminium Fabricator Ltd.	地盤名稱:觀塘裕民坊	核對:		日期:		副本:							
		廠用配件B.M.表	項目類別:SD門,FD門	批准:		日期:									
BM編號:		A/C Code	EI0083E	此BM依據EI0282版大圖修改計算BM											
序號	修改標示	配件圖號	物料編號	配件名稱	顏色	實用	後備	總數	單位	備注	MO1	MO2	MO3	MO4	MO5
1			東城MG-001A	手柄(定制款)	EC-DG-S332054(3塗)	3522	8	3530	套	趟門用(配螺絲)1支/活動門玉	750	710	710	710	650
2			東城MG-002	鎖緊器(定制款)		7044	16	7060	套	趟門用(配螺絲)2支/活動門玉	1500	1420	1420	1420	1300
3			東城MG-003	連接件(定制款)		3522	8	3530	套	趟門用1支/活動門玉	750	710	710	710	650
4			東城MG-004	鎖扣(定制款)		7044	16	7060	套	趟門用(配螺絲)2支/活動門玉	1500	1420	1420	1420	1300
5			正源SRL2117E	趟門底轆		7044	16	7060	件	趟門用 2支/活動門玉	1500	1420	1420	1420	1300
6	EI9755B已訂		SILICONE	J837-JT02膠條	黑色	23665	135	23800	米	SD梗窗用膠條	5000	4750	4750	4750	4550
7	EI9755B已訂		NEOPRENE	J837-JT05膠條	黑色	9305	95	9400	米	SD框邊企大膠條	1900	1865	1865	1865	1905
8	EI9755B已訂		NEOPRENE	J837-JT06膠條	黑色	62145	155	62300	米	SD框邊膠條	13000	12500	12500	12500	11800
9	EI9755B已訂		(圖是J837-JT07毛條)	J837-JT08毛條		35091	109	35200	米	SD玉用毛條,底寬7.6X高7.3mm	7500	7100	7100	7100	6400
10	EI9755B已訂			J837-JT08毛條		23149	141	23290	米	SD玉用毛條,底寬7.6X高7.3mm	5000	4700	4700	4700	4190
11				3/16"X1/2"圓頭機絲	A4-70	14088	112	14200	粒	用于底轆,2粒/底轆	3000	2800	2800	2800	2800
12	D增加數量			3/16"X1/2平頭機絲	A4-70	81744	348	82092	粒	門玉組裝,24粒/門玉	11800	11500	11500	11500	35792
13				#9X1"圓頭鋼牙	A4-70	27872	228	28100	粒	用於組裝門框,8粒/門框	6000	5800	5800	5800	4700
14				M5x12圓頭機絲	A4-70	15088	312	15400	粒	窗臺位連接鋁角用	3200	3100	3100	3100	2900
15	D增加數量			M5x12圓頭機絲	A4-70	20538	268	20806	粒	修頂橫固定鋁角用/門9粒	4500	4300	4300	4300	3406
16				M5x15平頭機絲	A4-70	63036	604	63640	粒	修梗窗企附加料	13000	12800	12800	12800	12240
17				M5x15平頭機絲	A4-70	4060	240	4300	粒	修中柱加力鐵通M4A(6F,28F)	900	860	860	860	820
18				M4x10圓頭機絲	A4-70	12065	235	12300	粒	修梗門平臺下隔熱棉鋁板	2600	2500	2500	2500	2200
19				#10x3/4"圓頭鋼牙	A4-70	126072	508	126580	粒	修SD中柱底座	27000	26000	26000	26000	21580
20				#10X5/8"圓頭鋼牙	A4-70	24130	235	24365	粒	固定SD橫平台用Z字料(50長,修2粒)	5000	4900	4900	4900	4665
21				#10X5/8"圓頭鋼牙	A4-70	79904	296	80200	粒	固定SD框頂橫Z字料(50長,修2粒)	17000	16200	16200	16200	14600
22				#10X5/8"圓頭鋼牙	A4-70	9120	160	9280	粒	修FD中企(90)鋁角鋁板用	1950	1856	1856	1856	1762
23				泡泡膠紙	白色	70		70	卷	1mX100m一卷(散料包裝用)50副/用1卷	15	14	14	14	13
24				透明膠紙	透明	350		350	卷	45m/卷(配泡泡膠紙散料包裝用)	80	70	70	70	60
25				四寸保護膠紙	白色	3000		3000	卷	23m/卷	700	600	600	600	500
26				三寸保護膠紙	白色	5000		5000	卷	23m/卷	1100	1000	1000	1000	900
27				二寸保護膠紙	白色	10000		10000	卷	23m/卷	2200	2000	2000	2000	1800
28				一寸保護膠紙	白色	10000		10000	卷	23m/卷	2200	2000	2000	2000	1800
29	D減少數量			合頁P(左門較)	EC-DG-S332054(3塗)	903	6	909	隻	用於F.D門(每門3個),配套螺絲	200	184	184	184	157
30	D減少數量			合頁P(右門較)	EC-DG-S332054(3塗)	711	6	717	隻	用於F.D門(每門3個),配套螺絲	150	144	144	144	135

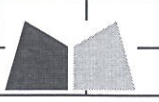
		美特鋁質有限公司	工程號:J-837	計算: 謝永林/陳俊賢	日期: 2018.12.21	送呈: 胡哥						註明: 分MO參考數據 建議先訂MO1, 其它MO2~MO4等 樣板層正式通過后訂購, MO5暫不 訂, 工程結尾在給正式數量				
		MIDI Aluminium Fabricator Ltd.	地盤名稱: 觀塘裕民坊	核對:	日期:	副本:										
		廠用配件B.M.表	項目類別: SD門, FD門	批准:	日期:											
BM編號:		A/C Code	EI0083E						此BM依據EI0282版大圖修改計算BM							
序號	修改標示	配件圖號	物料編號	配件名稱	顏色	實用	後備	總數	單位	備注	MO1	MO2	MO3	MO4	MO5	
31	D增加數量			提拉式把手 (室外用)	EC-DG-S332054 (3塗)	538	6	544	隻	F.D門用	100	92	92	92	168	
32			2017-MD	把手 (室內用)	EC-DG-S332054 (3塗)	538	6	544	隻	F.D門用 (含雙開FD門左)	120	108	108	108	100	
33			SK-01 (單邊鎖心)	不鏽鋼鎖心F-ML-3	不鏽鋼#304	538	4	542	套	F.D門用	100	92	92	92	166	
34	D增加數量			東成產2019-07雙向傳動盒	鋅合金	538	4	542	隻	F.D門用	100	92	92	92	166	
35				東成產2019-08單向鎖身	鋅合金	538	6	544	隻	F.D門用 (含雙開FD門右)	120	108	108	108	100	
36				東城產201-10夾巴	鋅合金	1988	12	2000	隻	用於F.D門多點位.4個/門,雙開門6個/門	420	400	400	400	380	
37				東城202-06, 14mm 高	不鏽鋼	1988	12	2000	隻	用於F.D門多點位4個/門,雙開門6個/門	420	400	400	400	380	
38				#9x1"圓頭鋼牙	A4-70	6360	120	6480	粒	FD門組裝用, 每扇/12粒	1350	1296	1296	1296	1242	
39				3/16"x1/2"平頭機絲	A4-70	17216	284	17500	粒	FD門玉組裝用, 每扇/32粒	3600	3500	3500	3500	3400	
40		材質: SANTOPRENE-J-719-GK-01-001		膠條	黑色	8027	23	8050	米	FD門框,門玉用	1700	1616	1616	1616	1502	
41				50-LC-04A窗占	黑色	538	4	542	隻	F.D門用 (門玉底部用)	122	108	108	108	96	
42				東城2031F (12") 限位撐	不鏽鋼	538	4	542	隻	F.D門用 (門玉頂部用)	122	108	108	108	96	
43			輝哥建議款	東城2019-06鎖芯蓋 (室內)	EC-DG-S332054 (3塗)	456	4	460	隻	F.D門用 (室內用)	100	92	92	92	84	
44				M5*20圓頭機絲	A4-70	1560	40	1600	粒	FD梗企門組裝用, 每支/10粒	350	320	320	320	290	
45				M5*20平頭機絲	A4-70	780	20	800	粒	FD生企門組裝用, 每支/10粒	180	160	160	160	140	
46				M5*65平頭機絲	A4-70	820	20	840	粒	FD雙開門組裝用, 每門/10粒	180	168	168	168	156	
47	D更改型號			#8x3/4"圓頭鋼牙	A4-70	726	24	750	粒	F.D門窗占用, 每門玉/1粒	170	150	150	150	130	
48		原款不適用	東城產202-18特制款	F D門轉角器	鋅合金	328	8	336	隻	F.D門雙開用 (每門/4個)	80	68	68	68	52	
49	D新增		堅朗FK-D	防撞膠粒	黑色	229	16	245	粒	修梗框大于門扇位用 (框底橫位用)	52	50	50	50	43	
50	D新增			3/16"x1-1/2"平頭機絲	S.S316	229	16	245	粒	收FK-D堅朗防撞膠粒用	52	50	50	50	43	
51	D新增			837-SDH-03窗占	黑色	6780	70	6850	粒	東城MG-004A位用頂部	1400	1370	1370	1370	1340	
52	D新增			3/16"X1/2"圓頭機絲	A4-70	6780	70	6850	粒	用于收837-SDH-03窗占	1400	1370	1370	1370	1340	
53	D新增			3/16"X5/16 "平頭機絲	A4-70	13560	240	13800	粒	底部底轆門玉組裝鋁角, 4粒/門玉	2900	2760	2760	2760	2620	
54	D新增			3/16"X3/8"圓頭機絲	A4-70	13560	240	13800	粒	用于鎖扣MG-004A	2900	2760	2760	2760	2620	
55	D新增			3/16"X1/2平頭機絲	A4-70	6780	120	6900	粒	門玉勾企頂部封口, 2粒/門玉	1450	1400	1400	1400	1250	
56	D新增			Dowsil791	灰色	1100	10	1110	支	SD筍口位絲坑每3門1支	238	222	222	222	206	
57	D新增			Dowsil791	灰色	204	6	210	支	FD筍口位絲坑每2.5門1支	50	41	41	41	37	
58	D新增			3/16"X5/16 "平頭機絲	A4-70	13600	400	14000	粒	頂/底部封口片 (4粒/門)	3000	2800	2800	2800	2600	
59	D新增			#8x1/2"圓頭鋼牙	A4-70	6800	200	7000	粒	頂/底部封口片 (2粒/門)	1600	1400	1400	1400	1200	

美特鋁質有限公司		工程號:J-837	計算:	謝永林/陳俊賢	日期:	2018.12.21	送呈:	胡哥	註明:分MO參考數據 建議先訂MO1,其它MO2~MO4等 樣板層正式通過后訂購,MO5暫不 訂,工程結尾在給正式數量						
MIDI Aluminium Fabricator Ltd.		地盤名稱:觀塘裕民坊	核對:		日期:		副本:								
廠用配件B.M.表		項目類別:SD門,FD門	批准:		日期:										
BM編號:		A/C Code	EI0083E			此BM依據EI0282版大圖修改計算BM									
序號	修改標示	配件圖號	物料編號	配件名稱	顏色	實用	後備	總數	單位	備注	MO1	MO2	MO3	MO4	MO5
60	E新增		密窩孔EVA單面貼 硬度38 shoreA	15寬*15厚單面貼30長	黑色	6800	100	6900	個	SD防風防水密封用,約207+3(後備)=210米	1500	1380	1380	1380	1260
61	E新增		密窩孔EVA單面貼 硬度38 shoreA	15寬*10厚單面貼8長	黑色	3400	50	3450	個	SD防風防水密封用,約28+2(後備)=30米	750	690	690	690	630
62	E新增		密窩孔EVA單面貼 硬度38 shoreA	15寬*10厚單面貼29長	黑色	3400	50	3450	個	SD防風防水密封用,約100+2(後備)=102米	750	690	690	690	630
63	E新增	加工圖: E2-1	密窩孔EVA單面貼 硬度38 shoreA	15寬*5厚單面貼24長	黑色	3400	50	3450	個	SD防風防水密封用,約83+2(後備)=85米	750	690	690	690	630
64	E新增	加工圖: E3-1	密窩孔EVA單面貼 硬度38 shoreA	15寬*5厚單面貼35長	黑色	3400	50	3450	個	SD防風防水密封用,約121+4(後備)=125米	750	690	690	690	630
65	E新增	待定		東城2031F(8")限位撐	不鏽鋼	82	2	84	隻	F.D門用(門玉頂部用)	21	17	17	17	12
備注:1.依據EI0282版修改,現有FD雙開門82個,FD單開門478副!															
2.依據EI0282版修改,現有SD,SD單開門3324副!雙開門33副															
3.結合樣板層實際用量和湛哥要求 修改此BOM數量,請留意各MO數量的調整。															

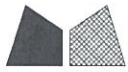

美特鋁質有限公司
MIDI Aluminium Fabricator Ltd.

工程號 J837 | 地盤 觀塘裕民坊

廠用+地盤用

編號: E2-1

數量: 3400+50(後備) = 3450個

約: 83+2(後備) = 85米

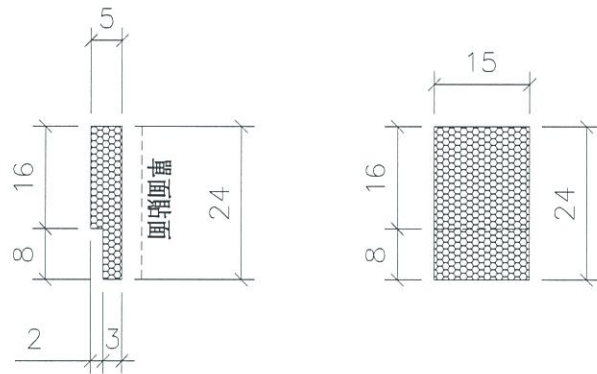

廠用+地盤用

編號: E3-1

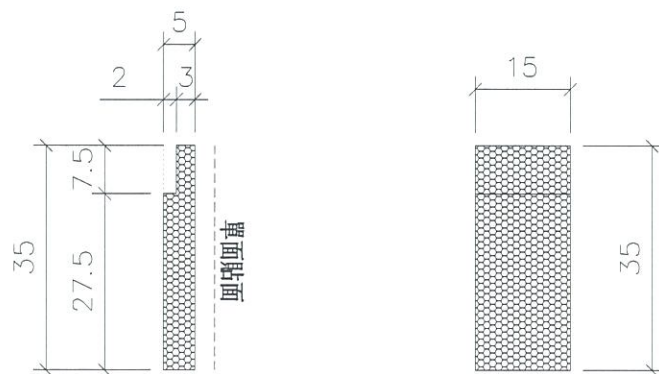

數量: 3400+50(後備) = 3450個

約: 121+4(後備) = 125米







名稱	密窩孔EVA單面貼	制圖	陳俊賢	2019.04.16	修改		
材料	硬度38 shoreA	復核	謝永林	2019.04.17	日期		
顏色	黑色	批准			圖號	E2-1	

J837 SD防風防水密封件安裝圖

-  JT膠條
-  JT毛條
-  791防水膠

單面貼使用表

-  密窩孔EVA單面貼_硬度38shoreA
(Closed Cell EVA)
-  E1 15x15x30長
-  E2 15x5x24長 (E2-1)
+15x10x8長 (E2-2)
-  E3 15x5x35長 (E3-1)
+15x10x29長 (E3-2)

