

工程指示 / 要求簡箋(E.I.)

工程指示編號：EI/ 9935 /18 修改版次：
 工程編號：J836 工程名稱：日出康城 7 期 (平台)
 工程項目：WW1 地盤用防水片
 收件人：生統 發件人：Joe Chan 日期：14/11/2018

要求提供 / 確認 事項：

- | | | |
|------------------------------------|-------------------------------------|-------------------------------|
| <input type="checkbox"/> 初步鋁料 B.M. | <input type="checkbox"/> 加工拆圖，然後生產 | <input type="checkbox"/> 尺寸表 |
| <input type="checkbox"/> 正式鋁料 B.M. | <input type="checkbox"/> 技術上資料 / 指示 | <input type="checkbox"/> 報價 |
| <input type="checkbox"/> 配件 B.M. | <input type="checkbox"/> 樣辦或貨品說明書 | <input type="checkbox"/> 分判合約 |
| <input type="checkbox"/> 其他：_____ | | |

內容：請依附件資料生產防水片，完成生產後
依地盤指示送地盤

請在 28/2/2019 前完成上列要求。

附有關圖紙 / 文件：

12頁

以上項目為：

- 原合約工程包 原合約工程加 / 減賬 新工程報價

原因：-

分發東莞各部門：

- () 生產技術總監 連附件 () 技術部 連附件 () 生產部 連附件 () 機械設計部 連附件
 () 採購部 連附件 () 生產統籌部 連附件 梅軍
 () 質檢部 連附件 () 會計部 連附件 () 報關組 連附件 () 其他 至禮秋 連附件

分發香港各部門：

- () 行政部 連附件 () 會計部 連附件 () 統籌部 連附件 () 工程部地盤科文 連附件 積哥
 () 採購部 連附件 () QS 部 連附件 () 維修部 連附件 () 其他 _____ 連附件

傳遞編號：HK 1748/18

發件人簽署：
項目經理簽署：



美特鋁質有限公司

MIDI Aluminum Fabricator Ltd.

工程號: J836

計算: 曾建平

日期: 2018/10/12

送呈: 胡哥

地盤: 日出康城

核對:

日期:

副本:

地盤用鋁板B.M.表

項目類別: WW1

批准:

日期:

BM編號:

總展開面積: 43.75 總V.F.: 0.00

此BM依據 2018-09-12 施工圖計算

序號	修改標示	鋁板編號	鋁板名稱	噴塗顏色	實用	後備	總數	單位	單件V.F. (M2)	總V.F. (M2)	單件展開 面積(M2)	總展開面積 (M2)	
1		WW1-FS01-01	1.5mm 厚鋁板	鉻化處理	20	0	20	件			0.44	8.82	
2		WW1-FS01-02			14	0	14	件				0.32	4.43
3		WW1-FS01-03			14	0	14	件				0.23	3.20
4		WW1-FS02-01			20	0	20	件				0.20	4.02
5		WW1-FS02-02			14	0	14	件				0.14	2.02
6		WW1-FS02-03			14	0	14	件				0.10	1.46
7		J836-WW1-FS03			5	0	5	件			0.29	1.45	
8		WW1-FS04-01			10	0	10	件			0.39	3.86	
9		WW1-FS04-02			5	0	5	件			0.28	1.38	
10		WW1-FS04-03			4	0	4	件			0.20	0.80	
11		WW1-FS05-01			10	0	10	件			0.55	5.50	
12		WW1-FS05-02			7	0	7	件			0.39	2.76	
13		WW1-FS05-03			9	0	9	件			0.28	2.56	
		J836-WW1-FS06			45		45	件			0.02	0.89	
		J836-WW1-FS07			30		30	件			0.01	0.30	
		J836-WW1-FS08			30		30	件			0.01	0.31	
14							251	件		0.00		43.75	

2

3

EG-DWG3

 美特鋁質有限公司 MIDI Aluminium Fabricator Ltd.			
工程號	J836	地盤	日出康城

产品编号	L(MM)	数量	A	B	C	D	E	N	M
WW1-FS01-01	2125	20	162.5	162.5	6	300			
WW1-FS01-02	1525	14	162.5	162.5	4	300			
WW1-FS01-03	1110	14	105	105	3	300			

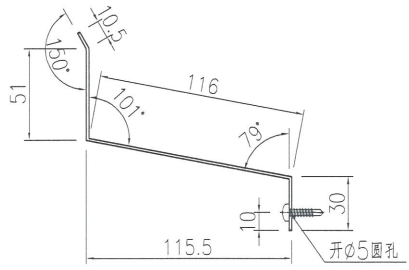
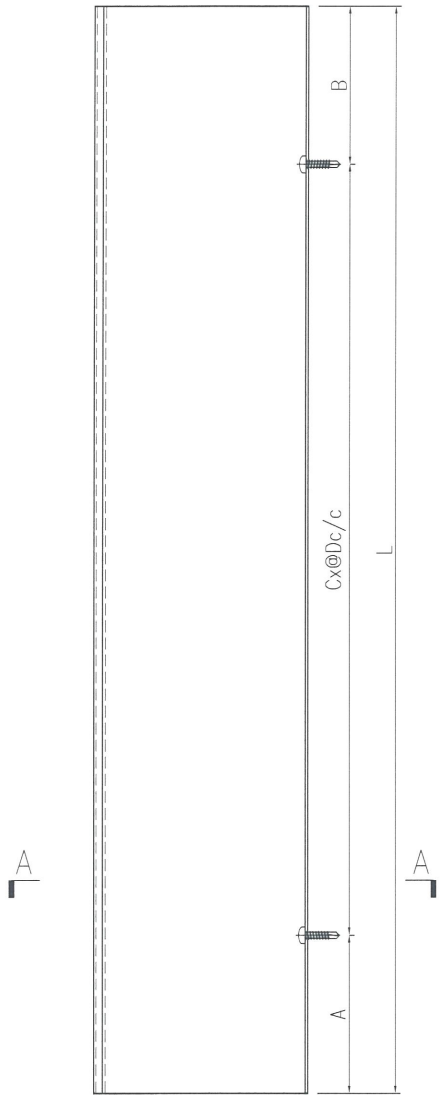

SECTION A-A

节点编号: J836-SD-WW1-6001

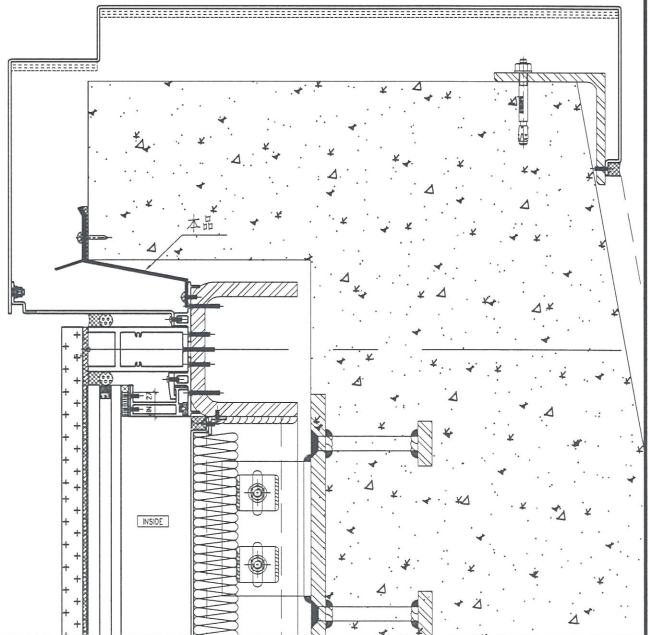

名稱	鋁板加工圖	制圖	曾建平	2018-10-06	修改				
材料	1.5mm厚鋁板	復核			日期				
顏色	鉻化處理	批准			圖號	J836-WW1-FS01			



美特鋁質有限公司
MIDI Aluminium Fabricator Ltd.

产品编号	L(MM)	数量	A	B	C	D	E	N	M
WW1-FS02-01	2125	20	162.5	162.5	6	300			
WW1-FS02-02	1525	14	162.5	162.5	4	300			
WW1-FS02-03	1110	14	105	105	3	300			

工程號	J836	地盤	日出康城
-----	------	----	------

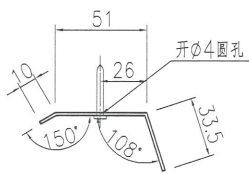
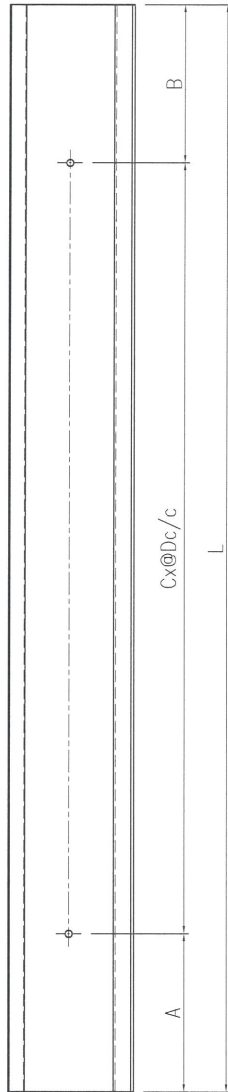

SECTION A-A

节点编号: J836-SD-WW1-6001

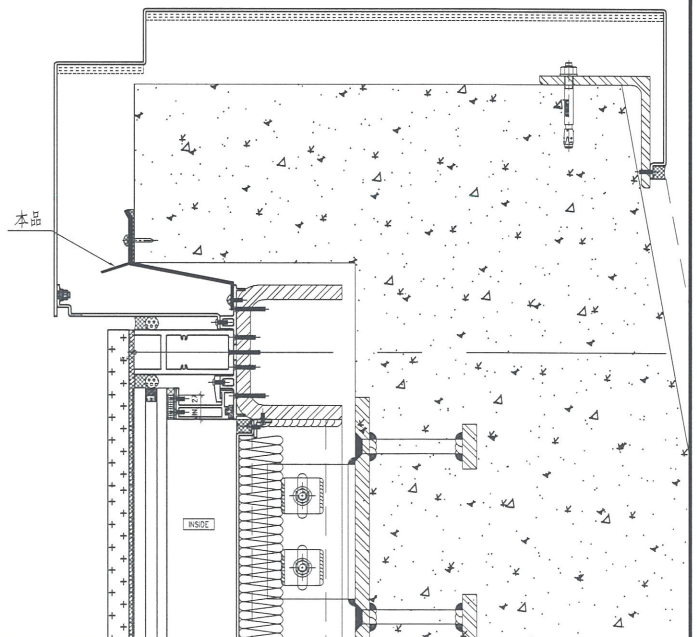

名稱	鋁板加工圖	制圖	曾建平	2018-10-06	修改				
材料	1.5mm厚鋁板	復核			日期				
顏色	鉻化處理	批准			圖號	J836-WW1-FS02			



美特鋁質 有限公司
MIDI Aluminium Fabricator Ltd.

产品编号	L(MM)	数量	A	B	C	D	E	N	M
		5							

工程號 J836 地盤 日出康城

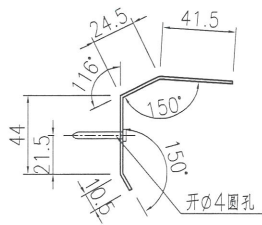
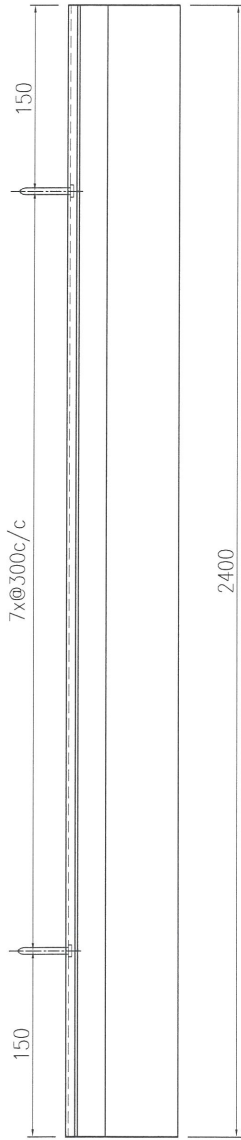

SECTION A-A

节点编号: J836-SD-WW1-5001/1

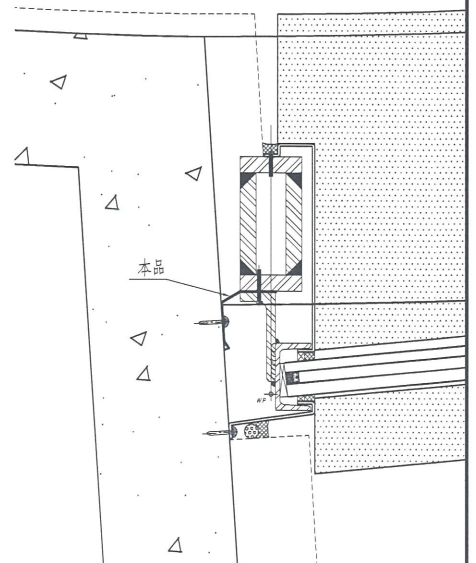

名稱	鋁板加工圖	制圖	曾建平	2018-10-06	修改			
材料	1.5mm厚鋁板	復核			日期			
顏色	鉻化處理	批准			圖號	J836-WW1-FS03		

6

EG-DWG3

 美特鋁質 有限公司 MIDI Aluminium Fabricator Ltd.			
工程號	J836	地盤	日出康城

产品编号	L(MM)	数量	A	B	C	D	E	N	M
WW1-FS04-01	2125	10	162.5	162.5	6	300			
WW1-FS04-02	1525	5	162.5	162.5	4	300			
WW1-FS04-03	1110	4	105	105	3	300			

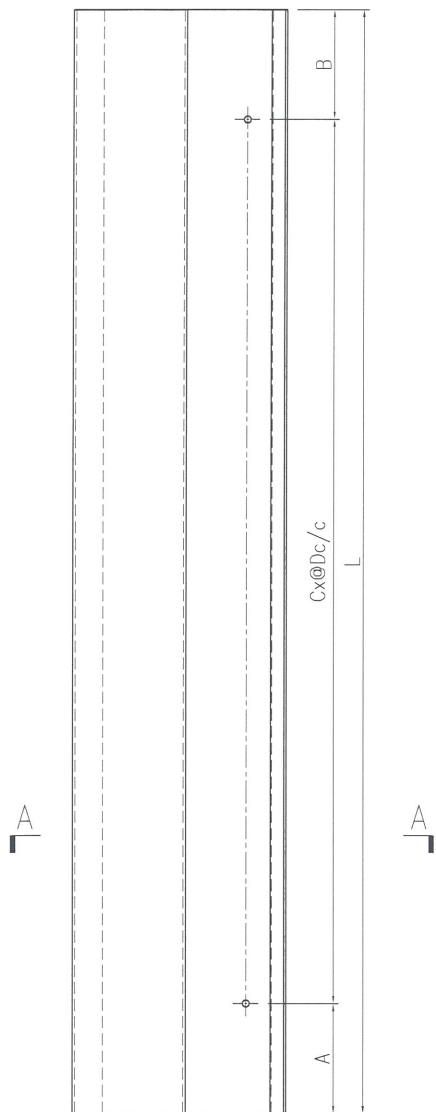

节点编号: J836-SD-WW1-6003/2

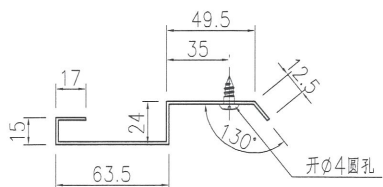

SECTION A-A

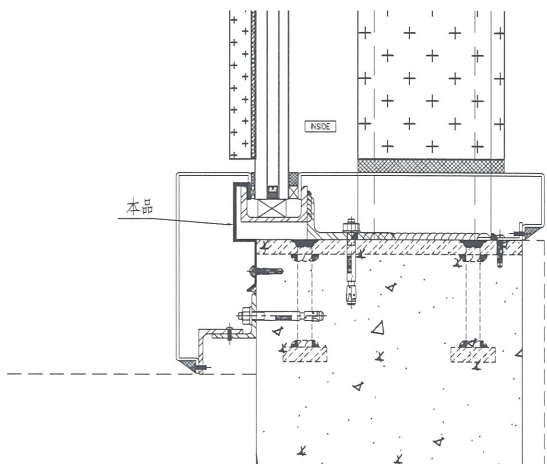

名稱	鋁板加工圖	制圖	曾建平	2018-10-06	修改			
材料	1.5mm厚鋁板	復核			日期			
顏色	鉻化處理	批准			圖號	J836-WW1-FS04		



美特鋁質 有限公司
MIDI Aluminium Fabricator Ltd.

产品编号	L(MM)	数量	A	B	C	D	E	N	M
WW1-FS05-01	2125	10	162.5	162.5	6	300			
WW1-FS05-02	1525	7	162.5	162.5	4	300			
WW1-FS05-03	1110	9	105	105	3	300			

工程號 J836 地盤 日出康城

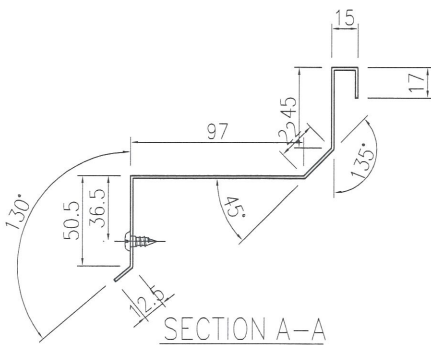
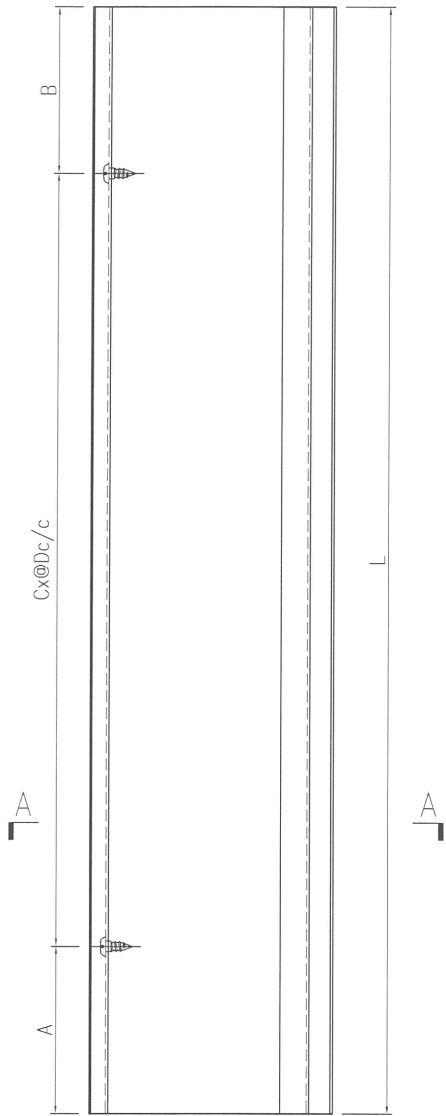

节点编号: J836-SD-WW1-6004/1

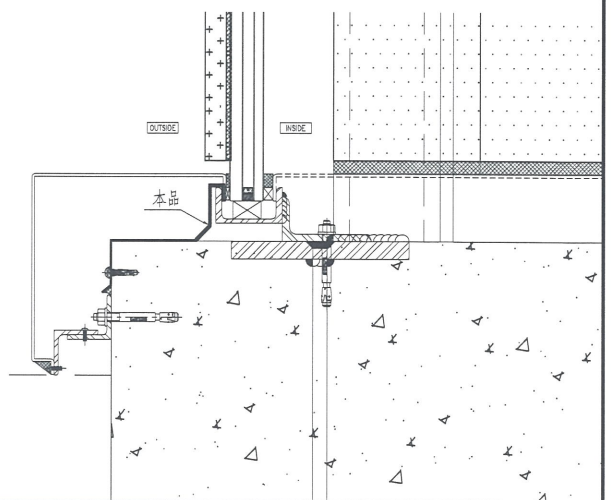

名稱	鋁板加工圖	制圖	曾建平	2018-10-06	修改			
材料	1.5mm厚鋁板	復核			日期			
顏色	鉻化處理	批准			圖號	J836-WW1-FS05		

8

EG-DWG3



美特鋁質有限公司
MIDI Aluminium Fabricator Ltd.

产品编号	L(MM)	数量	A	B	C	D	E	N	M
		45							

工程號	J836	地盤	日出康城
-----	------	----	------

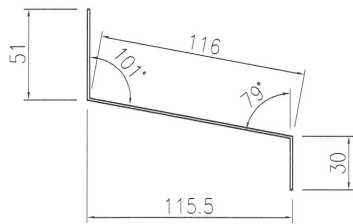
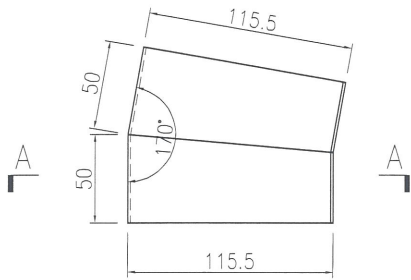

SECTION A-A

节点编号: J836-SD-WW1-6001

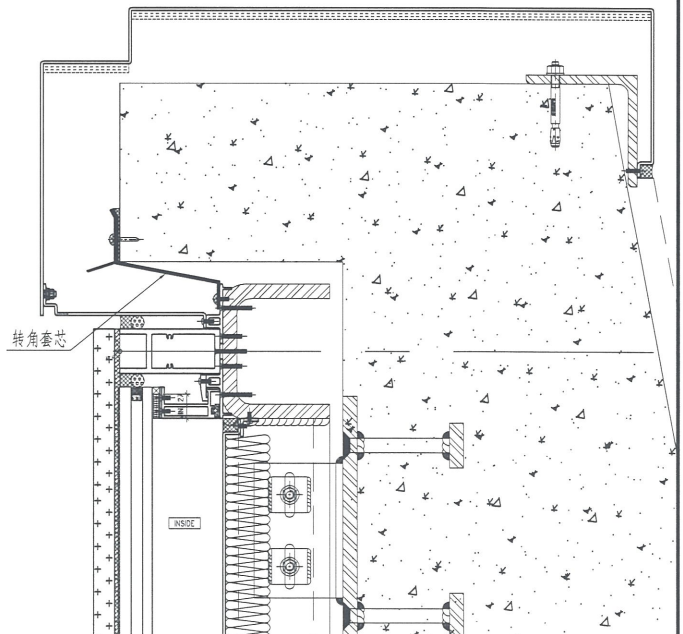

名稱	鋁板加工圖	制圖	曾建平	2018-10-06	修改			
材料	1.5mm厚鋁板	復核			日期			
顏色	鉻化處理	批准			圖號	J836-WW1-FS06		

9

EG-DWG3



美特鋁質 有限公司
MIDI Aluminium Fabricator Ltd.

产品编号	L(MM)	数量	A	B	C	D	E	N	M
		30							

工程號	J836	地盤	日出康城
-----	------	----	------

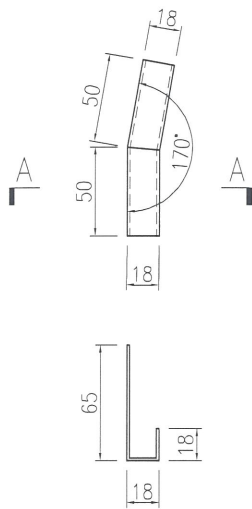

SECTION A-A

节点编号: J836-SD-WW1-6003/2

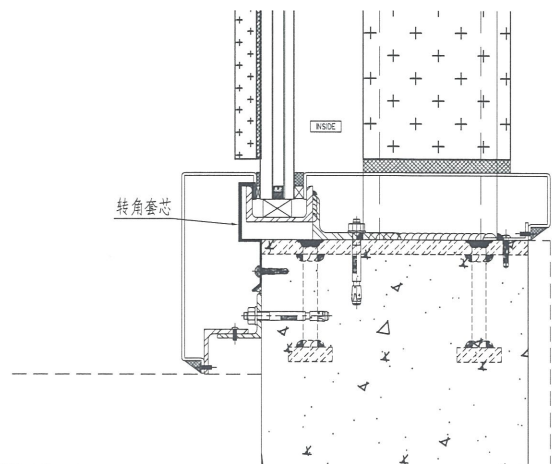

名稱	鋁板加工圖	制圖	曾建平	2018-10-06	修改			
材料	1.5mm厚鋁板	復核			日期			
顏色	鉻化處理	批准			圖號	J836-WW1-FS07		

10

EG-DWG3

 美特鋁質 有限公司 MIDI Aluminium Fabricator Ltd.	产品编号	L(MM)	数量	A	B	C	D	E	N	M
	工程號	J836	地盤	日出康城						

产品编号	L(MM)	数量	A	B	C	D	E	N	M
		30							

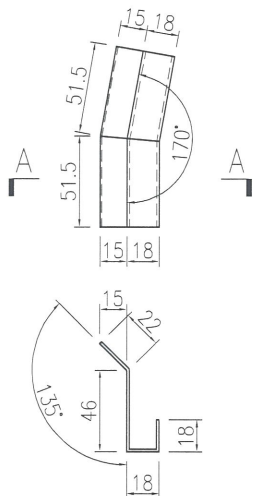

SECTION A-A

节点编号: J836-SD-WW1-6004/1

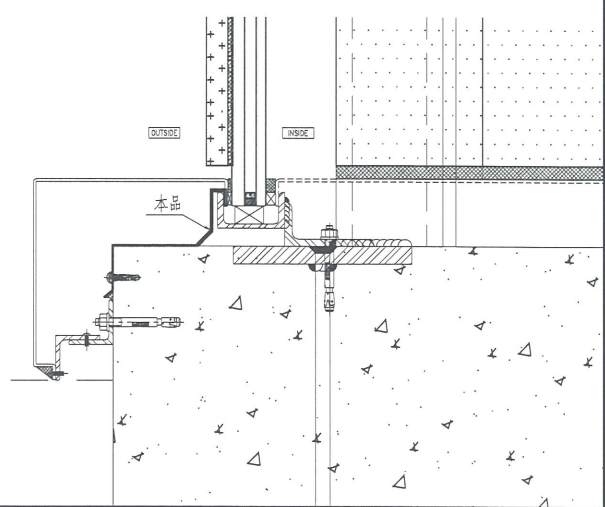

名稱	鋁板加工圖	制圖	曾建平	2018-10-06	修改				
材料	1.5mm厚鋁板	復核			日期				
顏色	鉻化處理	批准			圖號	J836-WW1-FS08			

(11)

EG-DWG3

美特鋁質 有限公司
 MIDI Aluminium Fabricator Ltd.

工程號	J-836	地盤	日出康城
-----	-------	----	------

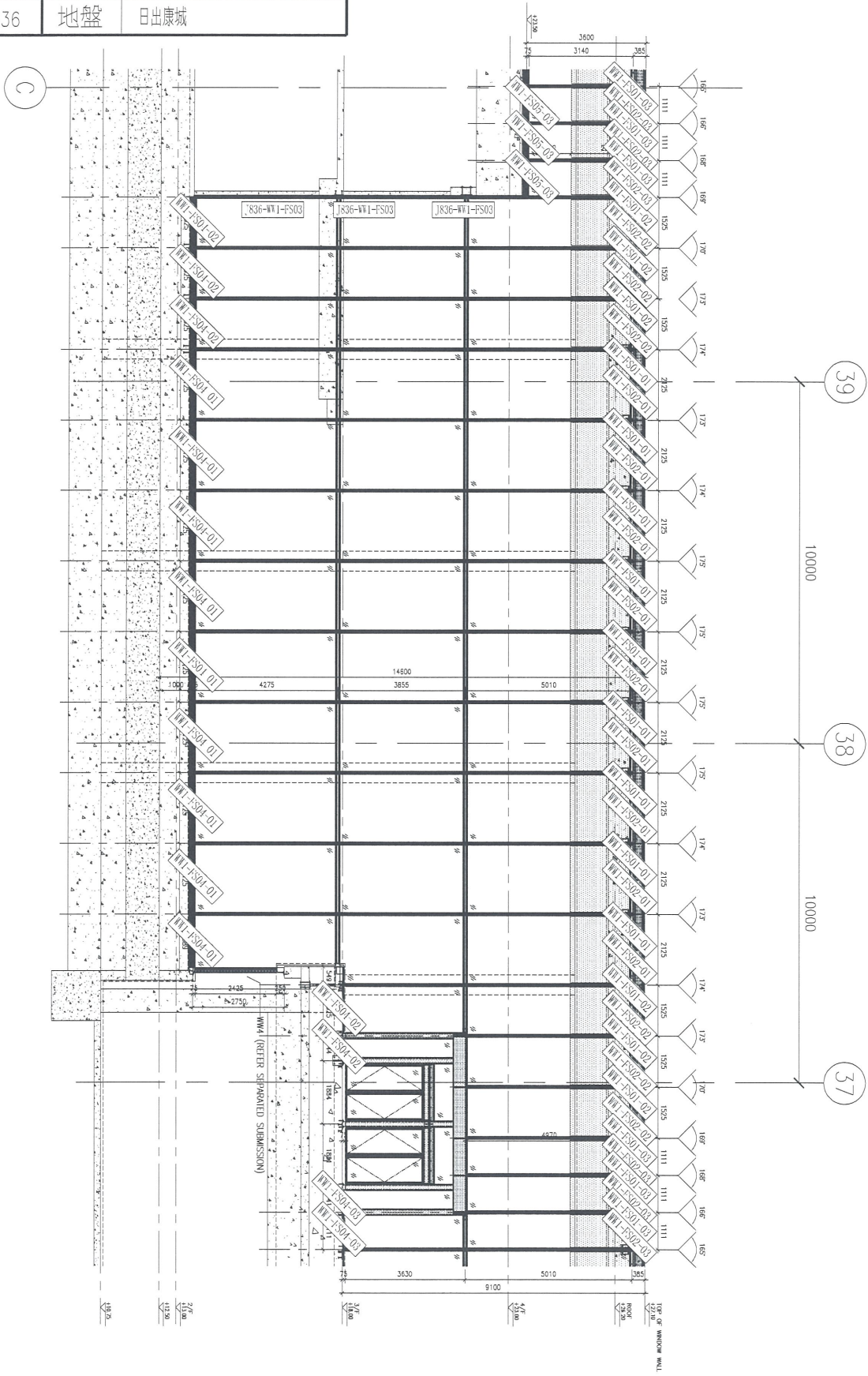

名稱	防水件安裝位置圖	制圖	曾建平	2018.10.12	修改		
材料		復核			日期		
顏色		批准			圖號	J836-WW1-WZ01	

