

工程指示 / 要求簡箋(E.I.)

工程指示編號：EI/ 9842 /18 修改版次：  
 工程編號：J836 工程名稱：日出康城 (平台)  
 工程項目：WW2 大貨玻璃生產  
 收件人：Maggie Lor, 生統 發件人：Joe Chan 日期：16/10/2018

要求提供 /  確認 事項：

- ( ) 初步鋁料 B.M. ( ) 加工拆圖，然後生產 ( ) 尺寸表
- ( ) 正式鋁料 B.M. ( ) 技術上資料 / 指示 ( ) 報價
- ( ) 配件 B.M. ( ) 樣辦或貨品說明書 ( ) 分判合約
- ( ) 其他：\_\_\_\_\_

內容：請依附件資料，生產玻璃。完成生產後  
 送廠加工。

請在 15/1/2019 前完成上列要求。

附有關圖紙 / 文件：

12頁

以上項目為：

- 原合約工程包  原合約工程加 / 減賬  新工程報價

原因：-

分發東莞各部門：

- ( ) 生產技術總監  連附件 ( ) 技術部  連附件 ( ) 生產部  連附件 ( ) 機械設計部  連附件
- ( ) 採購部  連附件 (  ) 生產統籌部  連附件 梅軍
- ( ) 質檢部  連附件 ( ) 會計部  連附件 ( ) 報關組  連附件 (  ) 其他 胡冬雲  連附件

分發香港各部門：

- ( ) 行政部  連附件 ( ) 會計部  連附件 ( ) 統籌部  連附件 (  ) 工程部地盤科文  連附件 積哥
- ( ) 採購部  連附件 ( ) QS 部  連附件 ( ) 維修部  連附件 ( ) 其他 \_\_\_\_\_  連附件

傳遞編號：HK 1585 / 18

發件人簽署：[Signature]

項目經理簽署：[Signature]

序號	修改內容	玻璃圖號	顏色與類型	厚度 (mm)	玻璃尺寸		數量 (塊)	總面積 (平方米)	使用位置	加工圖參考
					寬度 (W mm)	高度 (H mm)				
1		WW2-1	12mm THK. +12mm AIR SPACE + 15mm THK CLEAR TEMPERED GLASS (GGU) w/ <del>GERA</del> FRIT PATTERN at #2	39.0	1762.0	4460.0	14	110.02	WW2	WW2-1
2		WW2-2			1762.0	4920.0	14	121.37	WW2	WW2-2
3		WW2-3			1762.0	4222.0	14	104.15	WW2	WW2-3
4		WW2-4			1762.0	4460.0	14	110.02	WW2	WW2-4
5		WW2-5			1762.0	4920.0	14	121.37	WW2	WW2-5
6		WW2-6			1762.0	4222.0	14	104.15	WW2	WW2-6
7		WW2-7			862.7	1125.5	14	13.59	WW2	WW2-7
8		WW2-8			862.7	1125.5	14	13.59	WW2	WW2-8
9		WW2-9			862.7	1125.5	14	13.59	WW2	WW2-9
10		WW2-10			862.7	1125.5	14	13.59	WW2	WW2-10
11			合計:			140	725.44			

1). 本表中之所有玻璃顏色待定。

2). 本表中所有玻璃對角線尺寸偏差要求不超過負2mm。

3). 本表中玻璃要求粗磨邊處理並倒棱角，而所有玻璃之入爐方向需保持一致。

4). 本表中所有玻璃成品均需做雙面保護，用透明靜電膠紙加四周一寸PK白膠紙做雙面加固保護處理。

5). 本表中所有玻璃成品均需注明室內外及其玻璃編號，以便識別。

加工注意事項:

15/01/19

2

EG-DWG4

 美特鋁質有限公司 MIDI Aluminium Fabricator Ltd.			類別		物料號		
修改	A		制圖	胡冬雲	2018.09.10	圖號	WW2-1
日期	2018.10.12		復核	劉春	2018.09.11	數量	14
			批准			位置	

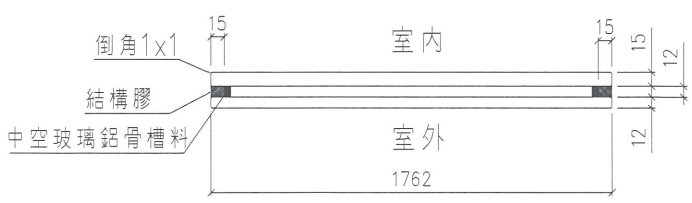
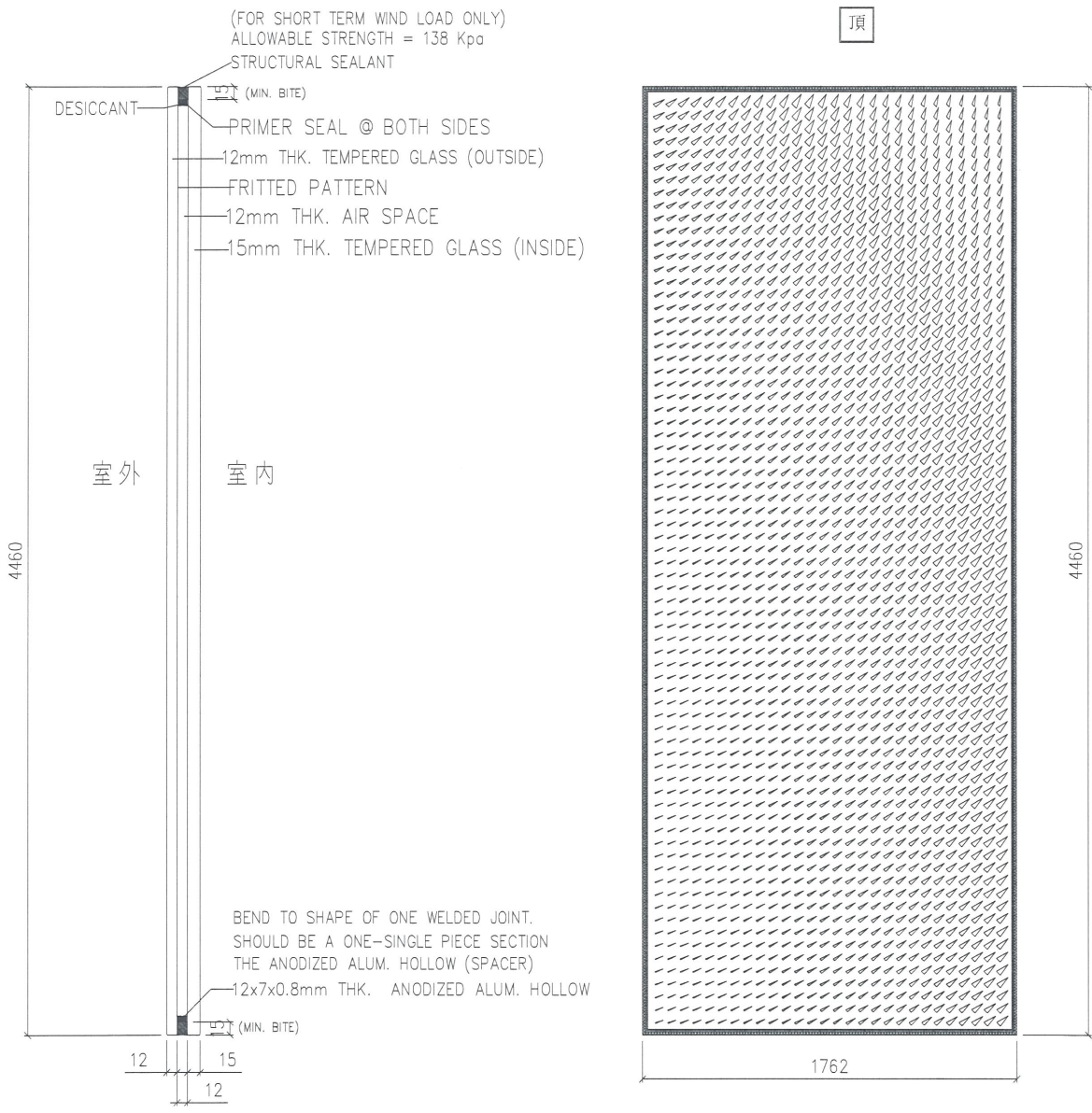

工程號	J-836	地盤	日出康城7期平臺	附 件
名稱	玻璃加工圖	採用		
材料	12+12A+15mm THK	地盤		
顏色		工廠		

3

EG-DWG4

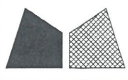
 美特鋁質有限公司 MIDI Aluminium Fabricator Ltd.			類別		物料號		
修改	A		制圖	胡冬雲	2018.09.10	圖號	WW2-2
日期	2018.10.12		復核	劉春	2018.09.11	數量	14
			批准			位置	

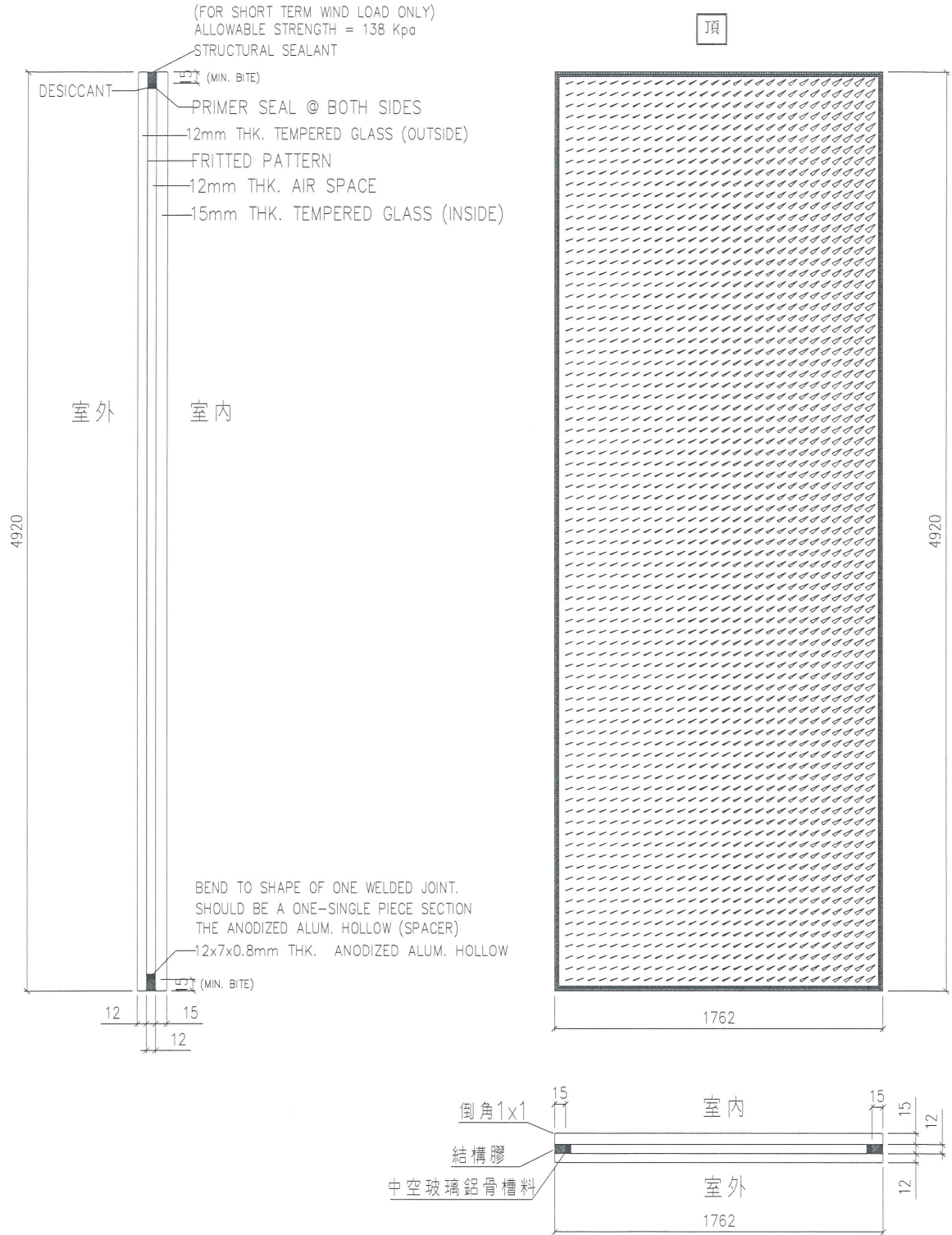

工程號	J-836	地盤	日出康城7期平臺	附 件
名稱	玻璃加工圖	採用		
材料	12+12A+15mm THK	地盤		
顏色		工廠		

4

EG-DWG4

 美特鋁質有限公司 MIDI Aluminium Fabricator Ltd.			類別		物料號		
修改	A		制圖	胡冬雲	2018.09.10	圖號	WW2-3
日期	2018.10.12		復核	劉春	2018.09.11	數量	14
			批准			位置	

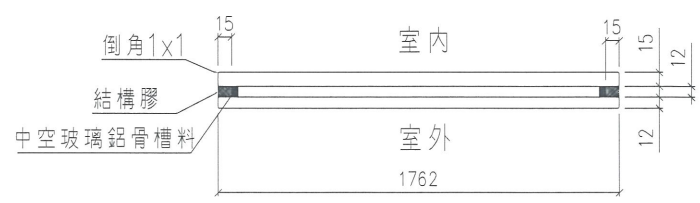
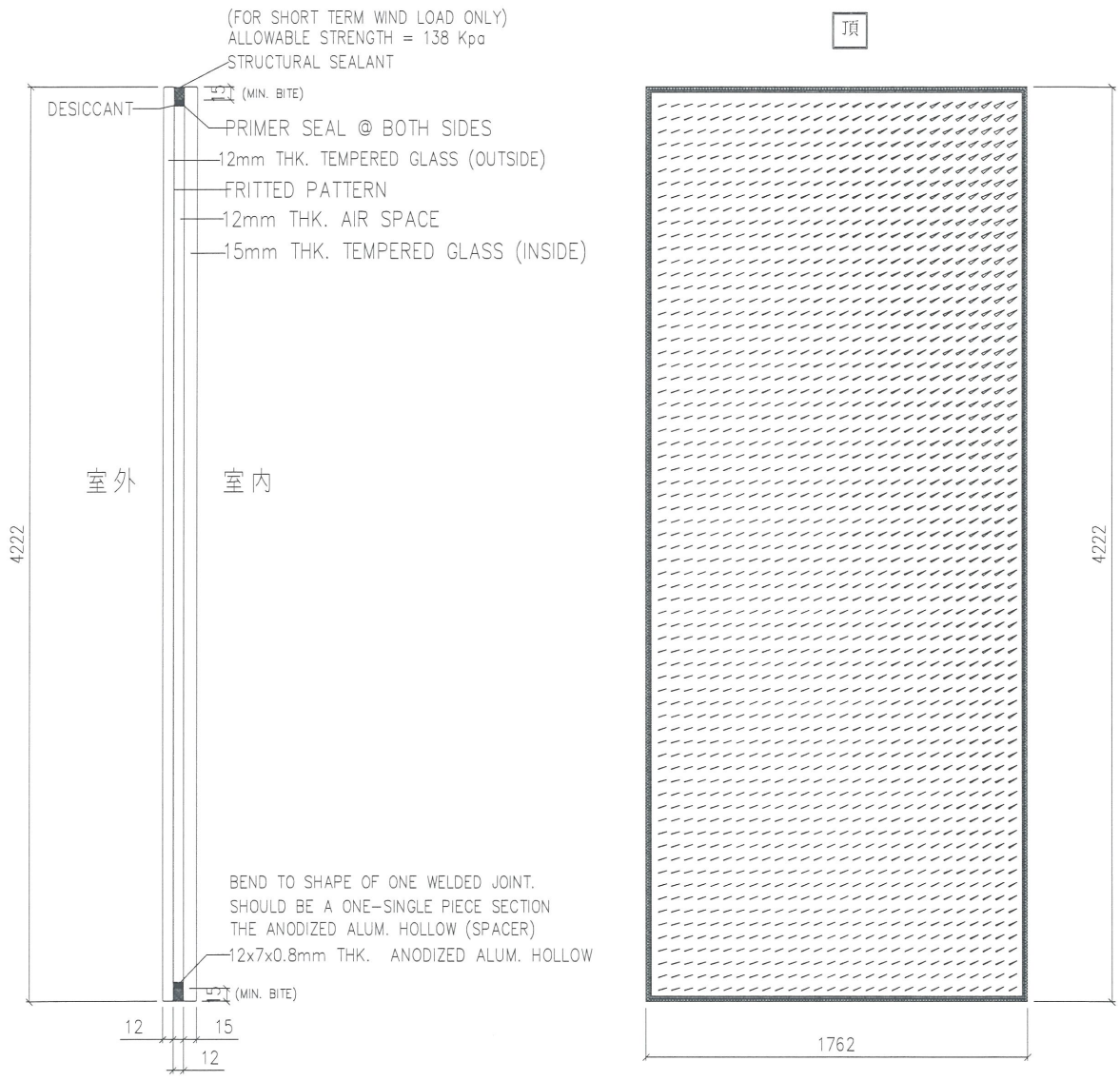

工程號	J-836	地盤	日出康城7期平臺	附 件
名稱	玻璃加工圖	採用		
材料	12+12A+15mm THK	地盤		
顏色		工廠		

5

EG-DWG4

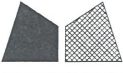
 美特鋁質有限公司 MIDI Aluminium Fabricator Ltd.			類別		物料號		
修改	A		制圖	胡冬雲	2018.09.10	圖號	WW2-4
日期	2018.10.12		復核	劉春	2018.09.11	數量	14
			批准			位置	

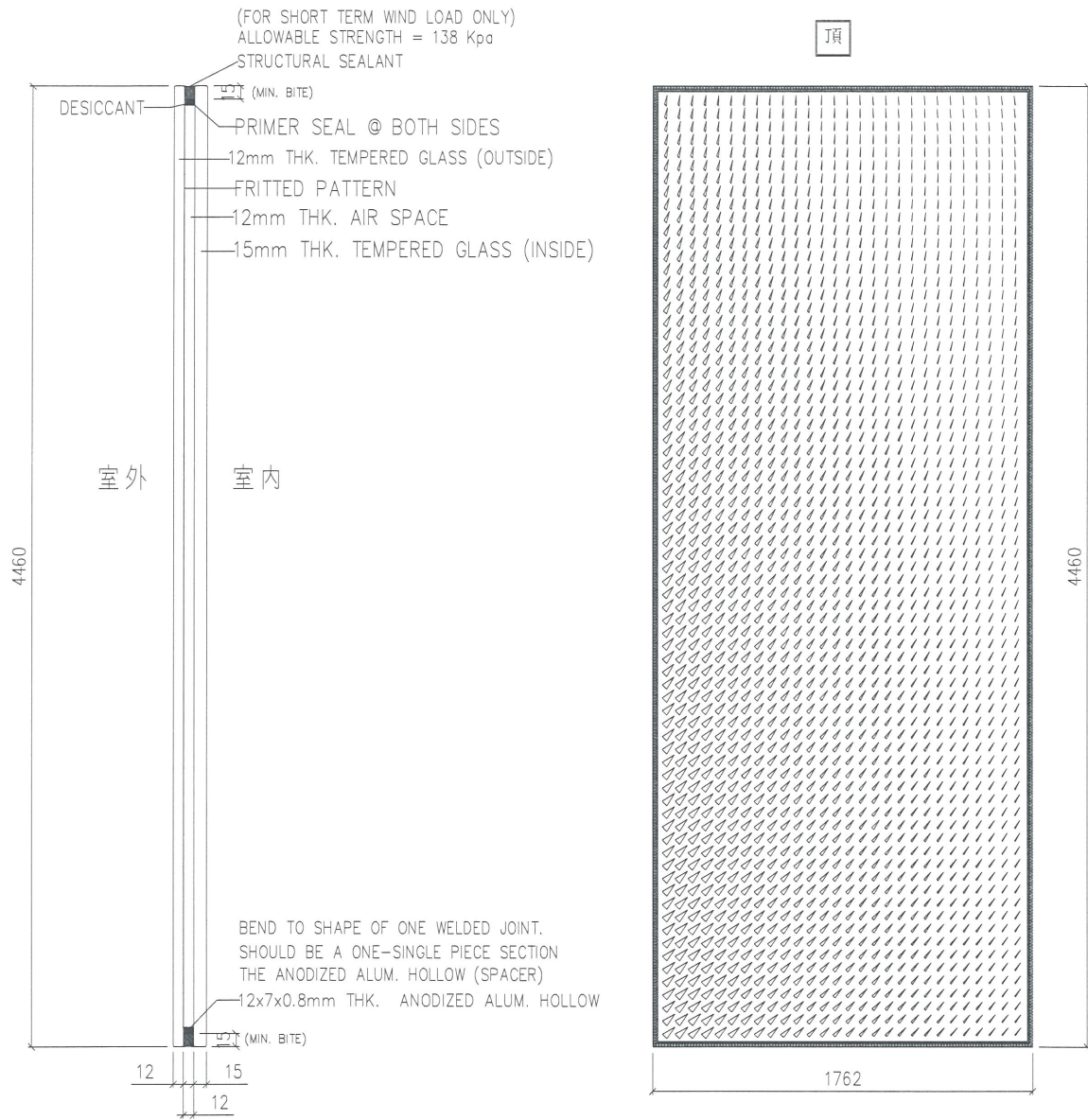

工程號	J-836	地盤	日出康城7期平臺	附 件
名稱	玻璃加工圖	採用		
材料	12+12A+15mm THK	地盤		
顏色		工廠		

6

EG-DWG4

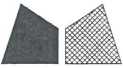
 美特鋁質有限公司 MIDI Aluminium Fabricator Ltd.			類別		物料號		
修改	A		制圖	胡冬雲	2018.09.10	圖號	WW2-5
日期	2018.10.12		復核	劉春	2018.09.11	數量	14
			批准			位置	

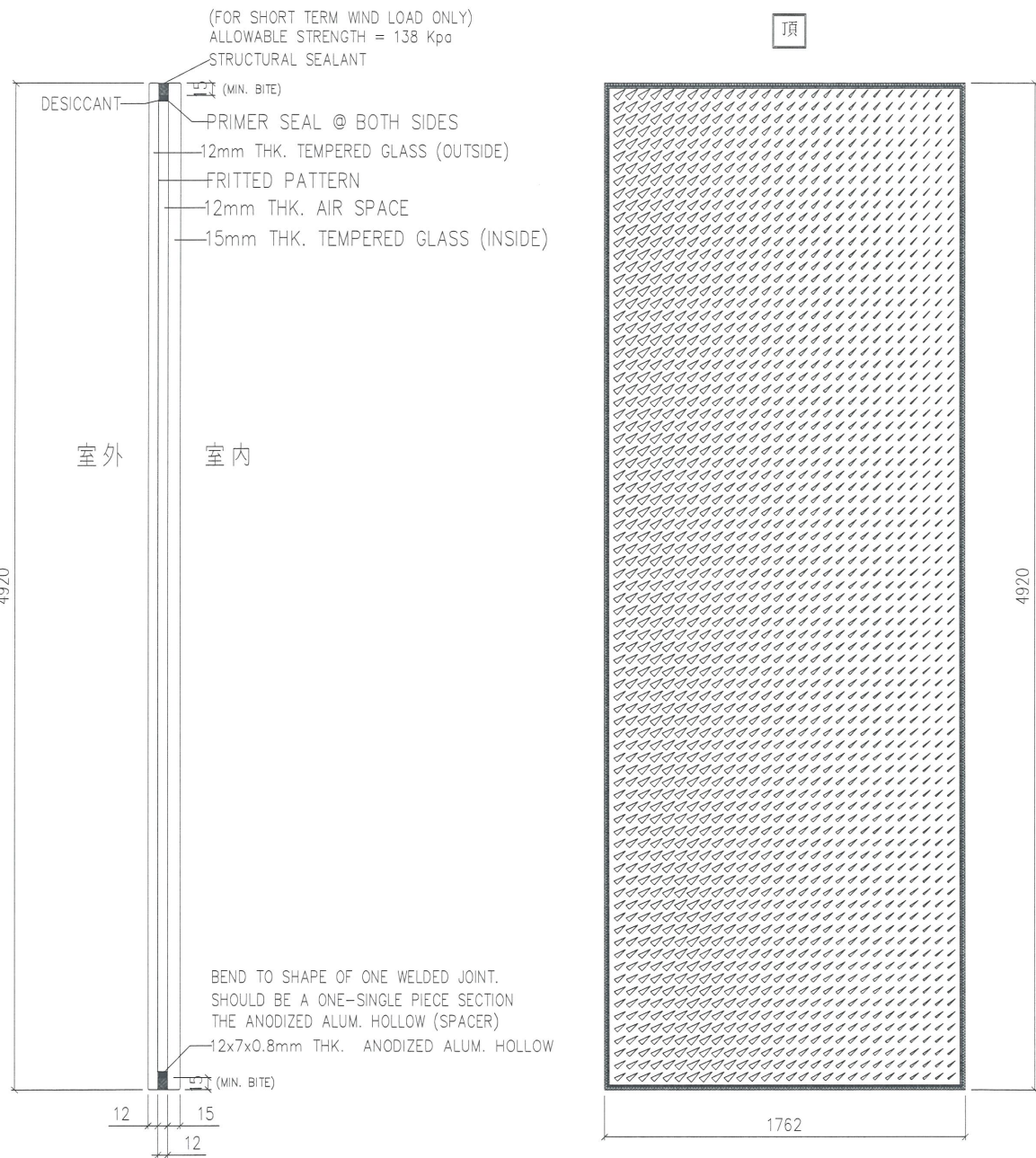

工程號	J-836	地盤	日出康城7期平臺	附 件
名稱	玻璃加工圖	採用		
材料	12+12A+15mm THK	地盤		
顏色		工廠		

7

EG-DWG4

 美特鋁質有限公司 MIDI Aluminium Fabricator Ltd.			類別		物料號		
修改	A		制圖	胡冬雲	2018.09.10	圖號	WW2-6
日期	2018.10.12		復核	劉春	2018.09.11	數量	14
			批准			位置	

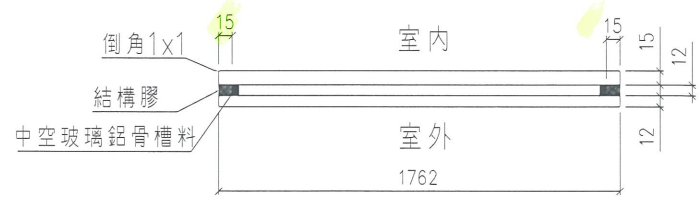
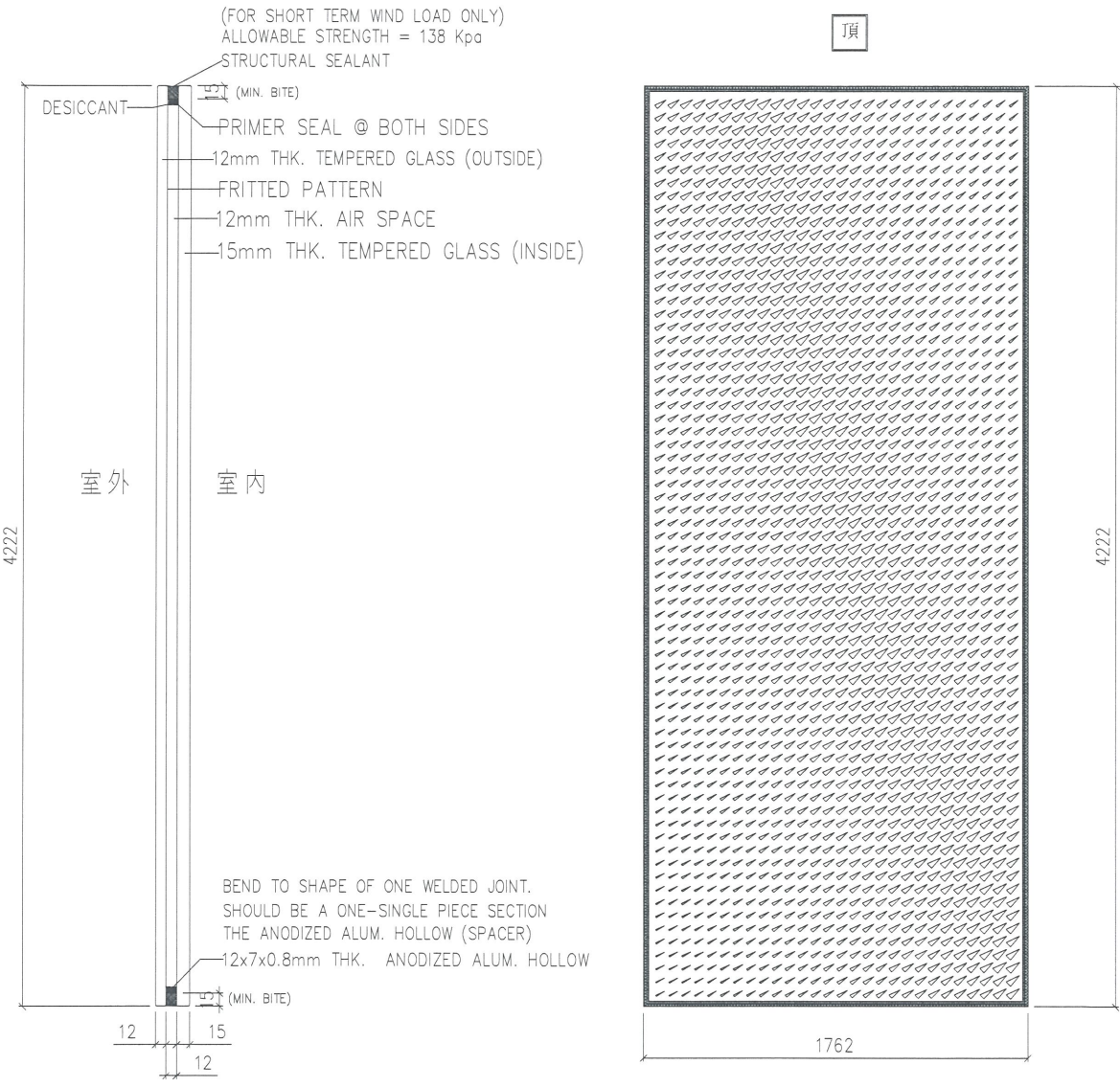

工程號	J-836	地盤	日出康城7期平臺	附 件
名稱	玻璃加工圖	採用		
材料	12+12A+15mm THK	地盤		
顏色		工廠		



 美特鋁質有限公司 MIDI Aluminium Fabricator Ltd.			類別	物料號			
修改	A		制圖	胡冬雲	2018.9.10	圖號	WW2-7
日期	2018.10.12		復核	劉春	2018.9.11	數量	14
			批准			位置	

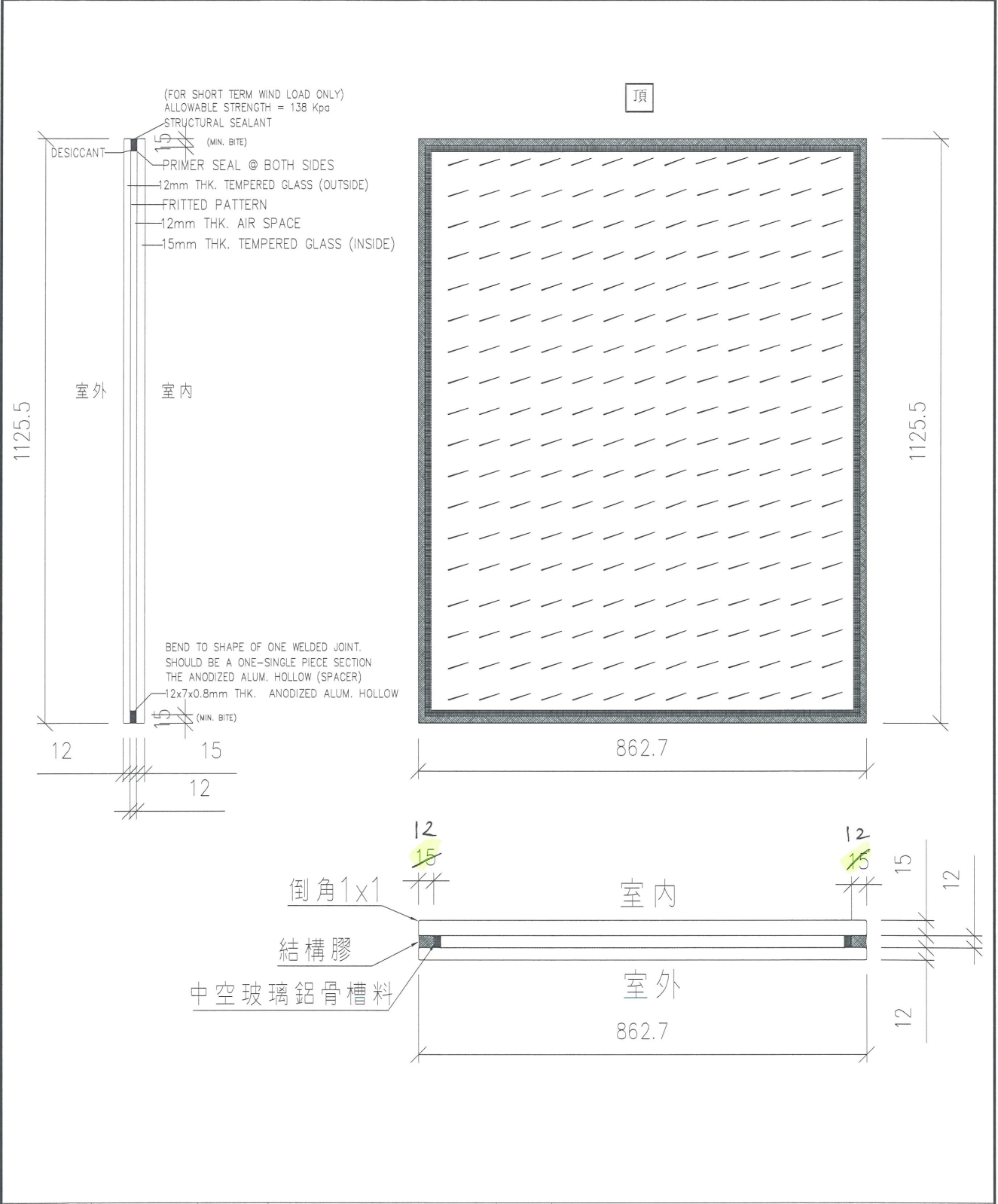

工程號	J-836	地盤	日出康城7期平臺	附 件
名稱	玻璃加工圖	採用		
材料	12+12A+15mm THK	地盤		
顏色		工廠		



10

EG-DWG4

 <b>美特鋁質有限公司</b> MIDI Aluminium Fabricator Ltd.			類別		物料號		
修改	A		制圖	胡冬雲	2018.9.10	圖號	WW2-9
日期	2018.10.12		復核	劉春	2018.9.11	數量	14
			批准			位置	

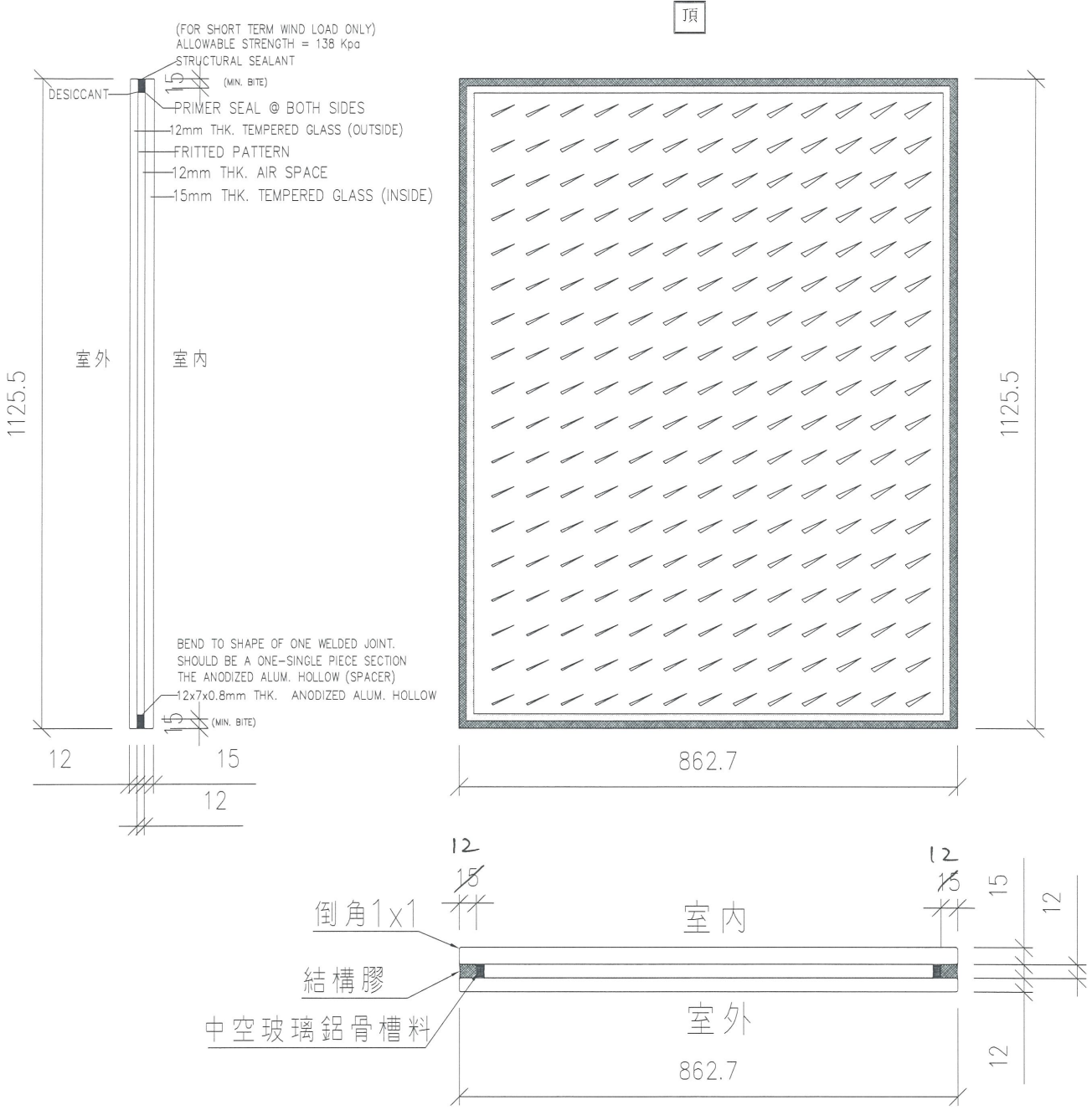

工程號	J-836	地盤	日出康城7期平臺	附 件
名稱	玻璃加工圖	採	用	
材料	12+12A+15mm THK	地盤		
顏色		工廠		

11

EG-DWG4

 <b>美特鋁質有限公司</b> MIDI Aluminium Fabricator Ltd.		類別		物料號	
修改	A	制圖	胡冬雲	2018.9.10	圖號 WW2-10
日期	2018.10.12	復核	劉春	2018.9.11	數量 14
		批准			位置

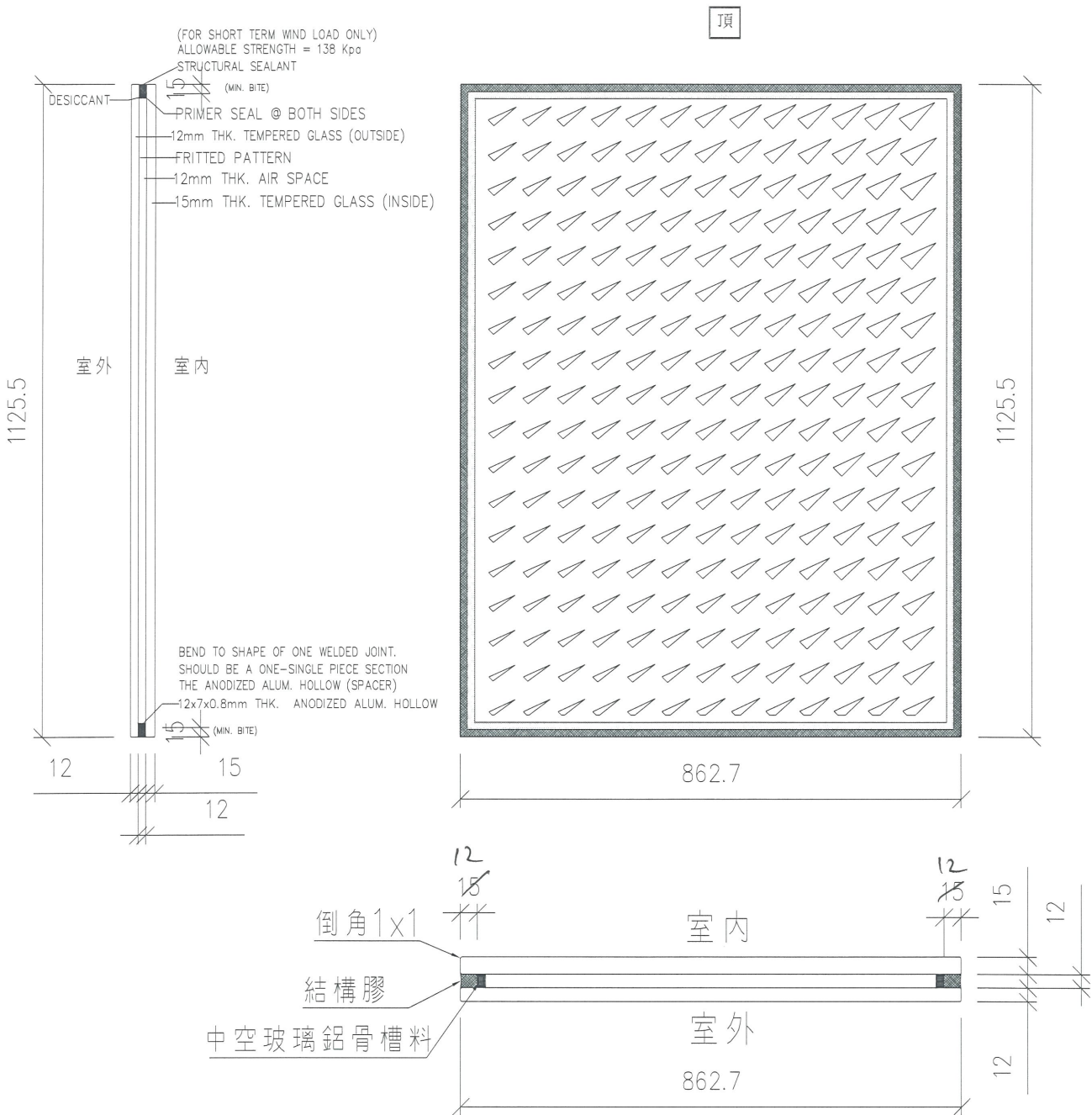

工程號	J-836	地盤	日出康城7期平臺	附 件
名稱	玻璃加工圖	採	用	
材料	12+12A+15mm THK	地盤		
顏色		工廠		

