



工程指示 / 要求簡箋(E.I.)

工程指示編號：EI/ 9638 /18 修改版次：C
 工程編號：JB36 工程名稱：日出康城二期平台
 工程項目：Skylight 弧位 鋁料加工圖修正
 收件人：Maggie Lor, 生管 發件人：大明 日期：21/09/2018

□要求提供 / □確認 事項：

- | | | |
|------------------------------------|-------------------------------------|-------------------------------|
| <input type="checkbox"/> 初步鋁料 B.M. | <input type="checkbox"/> 加工拆圖，然後生產 | <input type="checkbox"/> 尺寸表 |
| <input type="checkbox"/> 正式鋁料 B.M. | <input type="checkbox"/> 技術上資料 / 指示 | <input type="checkbox"/> 報價 |
| <input type="checkbox"/> 配件 B.M. | <input type="checkbox"/> 樣辦或貨品說明書 | <input type="checkbox"/> 分判合約 |
| <input type="checkbox"/> 其他：_____ | | |

內容：

請依附件資料，安排鋁料拉彎。

請在 2018/10/25 前完成上列要求。

附有關圖紙 / 文件：

22頁 附料表及拉彎拆圖。

以上項目為：

- 原合約工程包 原合約工程加 / 減賬 新工程報價

原因：-

分發東莞各部門：

- () 生產技術總監 連附件 () 技術部 連附件 () 生產部 連附件 () 機械設計部 連附件
 () 採購部 連附件 () 生產統籌部 連附件 梅軍
 () 質檢部 連附件 () 會計部 連附件 () 報關組 連附件 () 其他 秋 連附件

分發香港各部門：

- () 行政部 連附件 () 會計部 連附件 () 統籌部 連附件 () 工程部地盤科文 連附件
 () 採購部 連附件 () QS 部 連附件 () 維修部 連附件 () 其他 _____ 連附件

傳遞編號：HC 1498

發件人簽署：

FTP

項目經理簽署：

EG-DWG3



美特鋁質 有限公司
MIDI Aluminium Fabricator Ltd.

产品编号	L(MM)	数量	A	B	C	D	E	N	M
		5							

工程號	J836	地盤	日出康城
-----	------	----	------

备注：型材两端共预长300mm。
实际用4支，后备1支

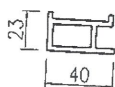
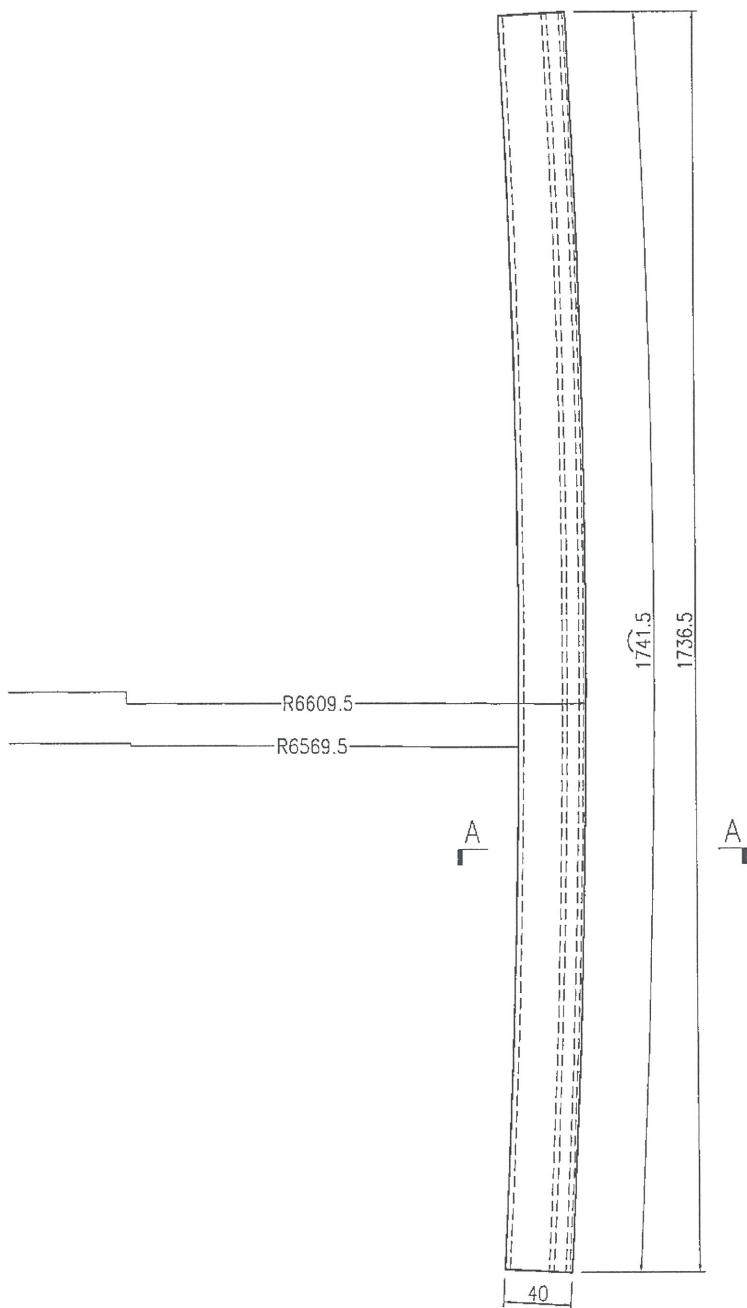

SECTION A-A

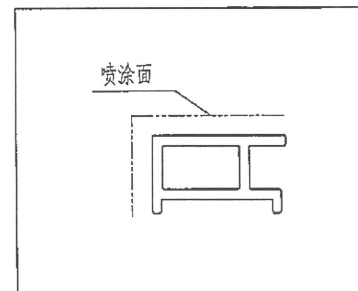

名稱	九字料彎弧加工圖	制圖	曾建平	2018-09-19	修改		
材料	X84307	復核			日期		
顏色	UCT802580XL(A)-3 淺灰色	批准			圖號	J836-SK-WH03	

EG-DWG3

 美特鋁質 有限公司 MIDI Aluminium Fabricator Ltd.	产品编号	L(MM)	数量	A	B	C	D	E	N	M
			3							

工程號	J836	地盤	日出康城
-----	------	----	------

备注：型材两端共预长400mm.
实际用2支，后备1支

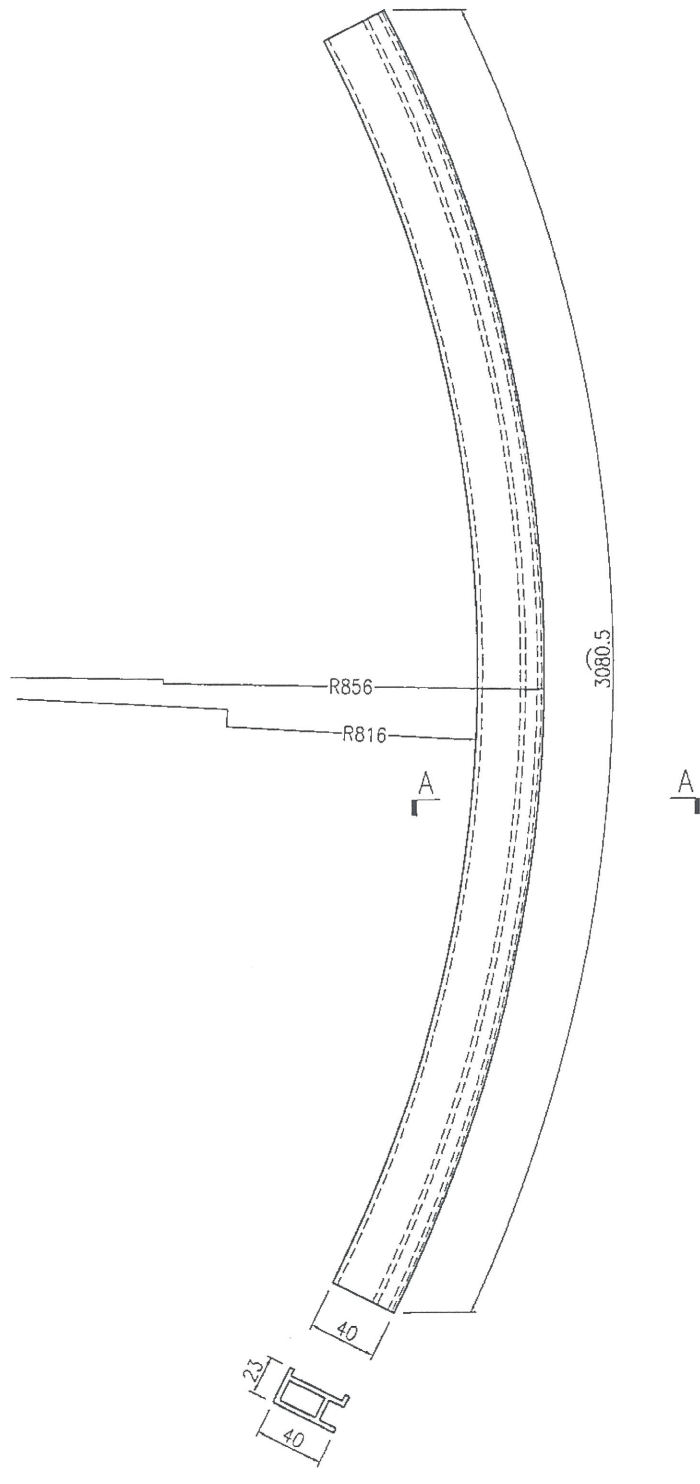

SECTION A-A

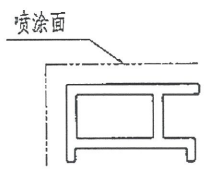

名稱	九字料彎弧加工圖	制圖	曾建平	2018-09-19	修改		
材料	X84307	復核			日期		
顏色	UCT802580XL(A)-3 淺灰色	批准			圖號	J836-SK-WH01	

EG-DWG3



美特鋁質 有限公司
MIDI Aluminium Fabricator Ltd.

产品编号	L(MM)	数量	A	B	C	D	E	N	M
		5							

工程號	J836	地盤	日出康城
-----	------	----	------

备注：型材两端共预长300mm.
实际用4支，后备1支

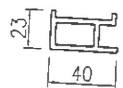
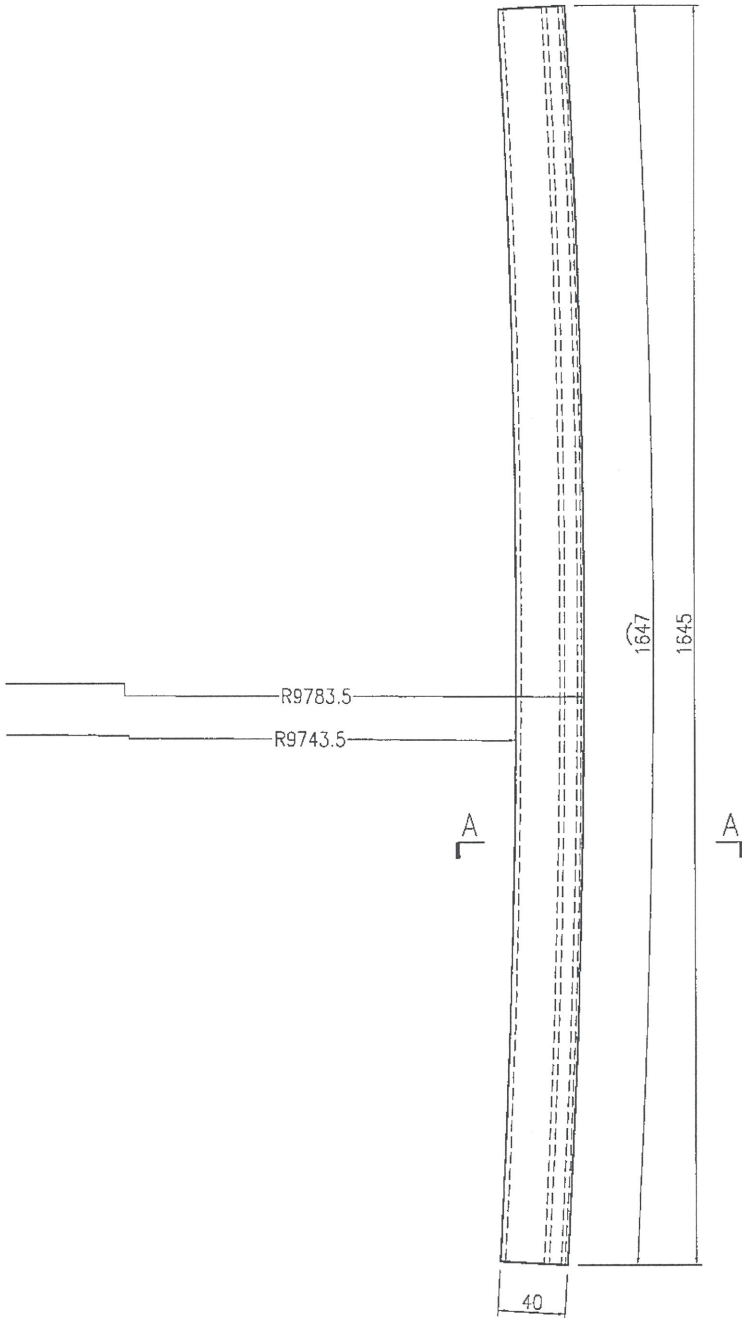

SECTION A-A

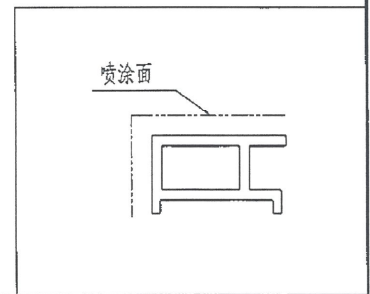

名稱	九字料彎弧加工圖	制圖	曾建平	2018-09-19	修改		
材料	X84307	復核			日期		
顏色	UCT802580XL(A)-3 淺灰色	批准			圖號	J836-SK-WH04	

 美特鋁質有限公司 MIDI Aluminium Fabricator Ltd.	产品编号	L(MM)	数量	A	B	C	D	E	N	M
			5							
工程號	J836	地盤	日出康城	备注：型材两端共预长300mm. 实际用4支，后备1支						

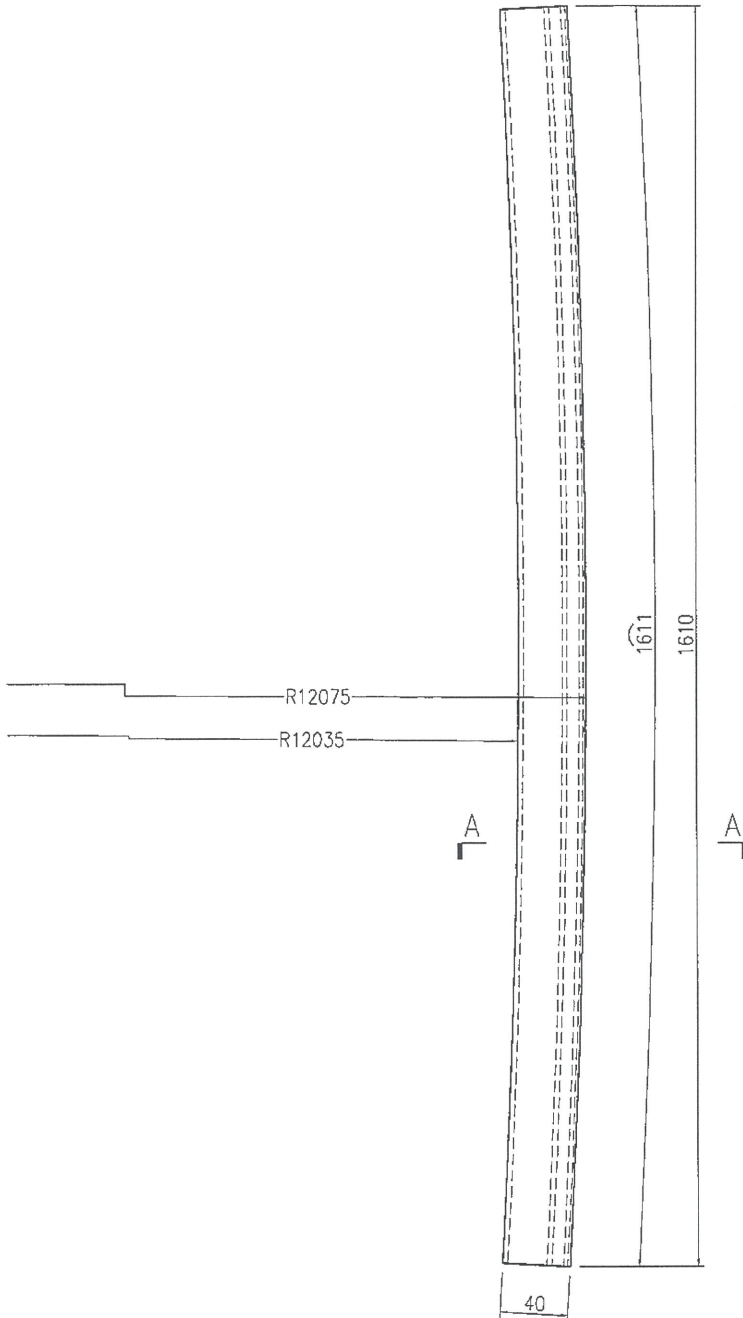

SECTION A-A

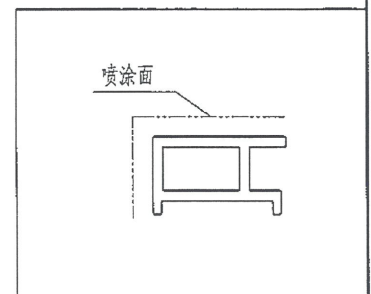

名稱	九字料彎弧加工圖	制圖	曾建平	2018-09-19	修改		
材料	X84307	復核			日期		
顏色	UCT802580XL(A)-3 淺灰色	批准			圖號	J836-SK-WH05	

EG-DWG3

 美特鋁質 有限公司 MIDI Aluminium Fabricator Ltd.	产品编号	L(MM)	数量	A	B	C	D	E	N	M
	工程號	J836	地盤	日出康城						

产品编号	L(MM)	数量	A	B	C	D	E	N	M
		5							

备注：型材两端共预长300mm.
实际用4支，后备1支

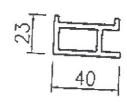
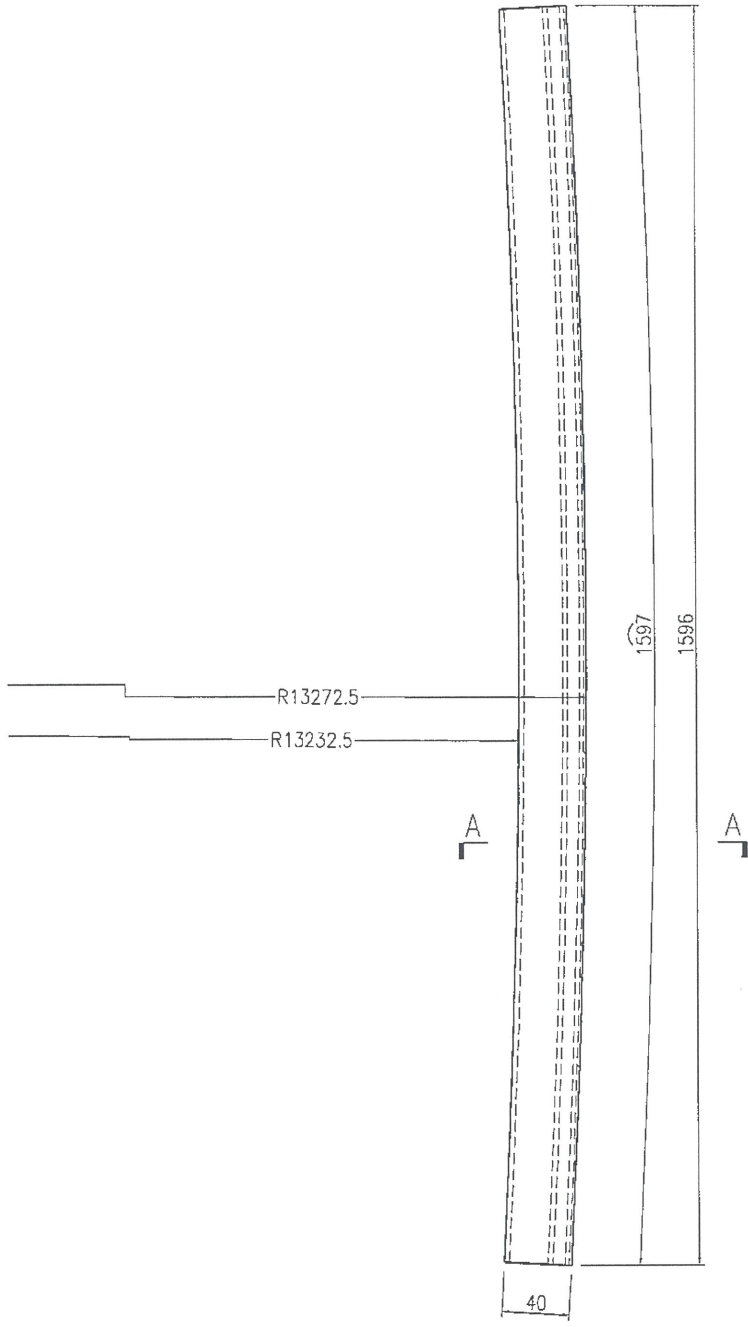

SECTION A-A

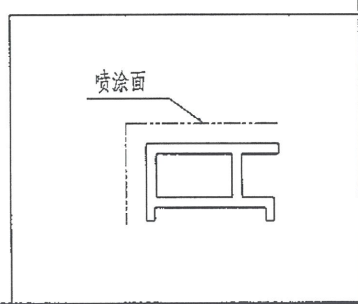

名稱	九字料彎弧加工圖	制圖	曾建平	2018-09-19	修改			
材料	X84307	復核			日期			
顏色	UCT802580XL(A)-3 淺灰色	批准			圖號	J836-SK-WH06		



美特鋁質 有限公司
MIDI Aluminium Fabricator Ltd.

产品编号	L(MM)	数量	A	B	C	D	E	N	M
		5							

工程號	J836	地盤	日出康城
-----	------	----	------

备注：型材两端共预长300mm.
实际用4支，后备1支

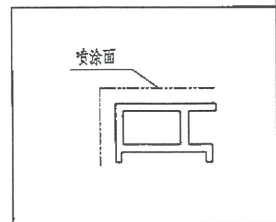
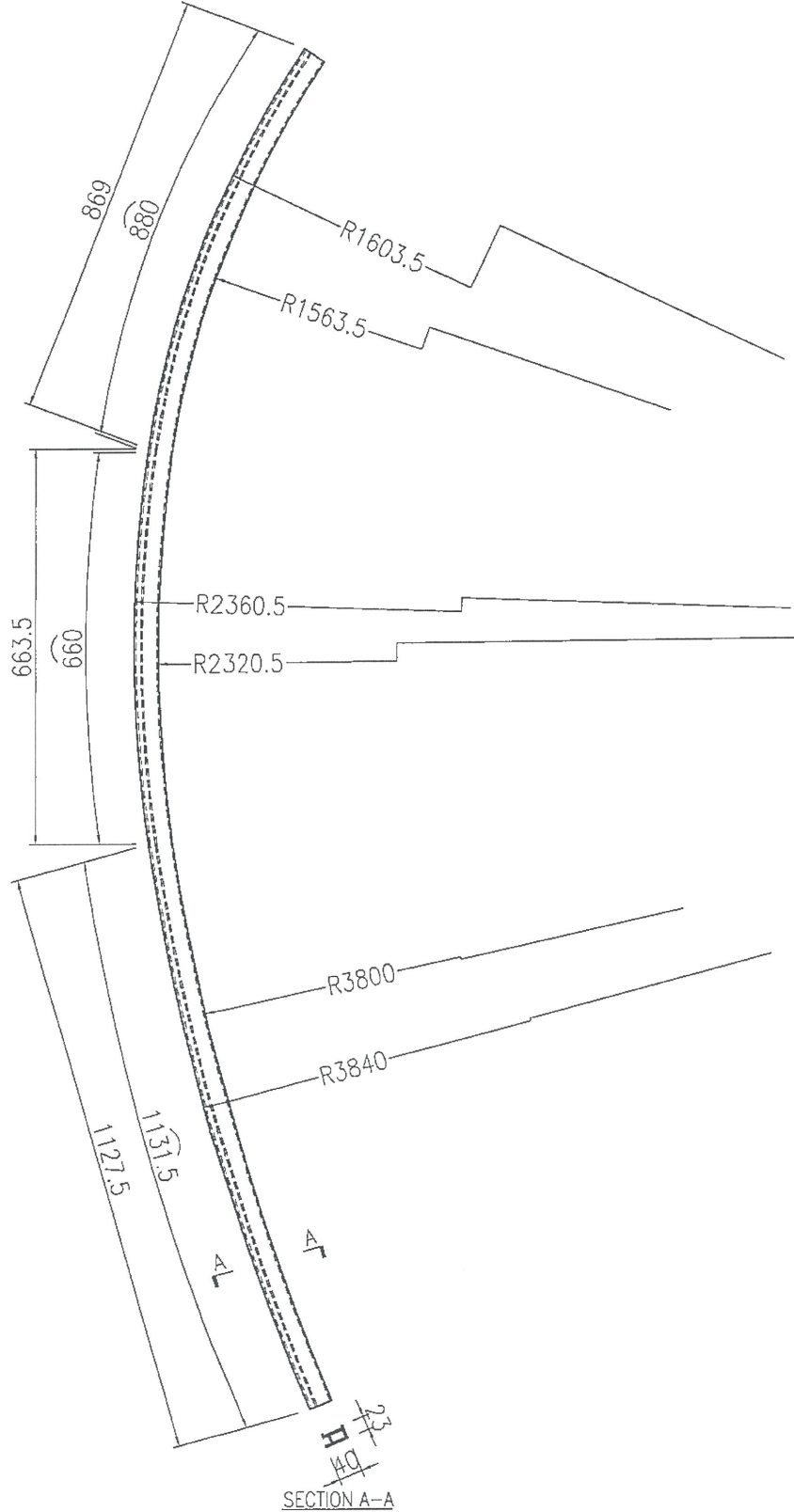

SECTION A-A

名稱	九字料彎弧加工圖	制圖	曾建平	2018-09-19	修改		
材料	X84307	復核			日期		
顏色	UCT802580XL(A)-3 淺灰色	批准			圖號	J836-SK-WH07	



美特鋁質 有限公司
MIDI Aluminium Fabricator Ltd.

产品编号	L(MM)	数量	A	B	C	D	E	N	M
		3							

工程號	J836	地盤	日出康城
-----	------	----	------

备注：型材两端共预长400mm.
实际用2支，后备1支

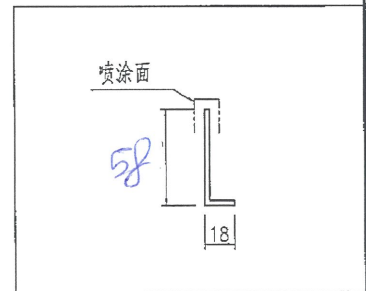
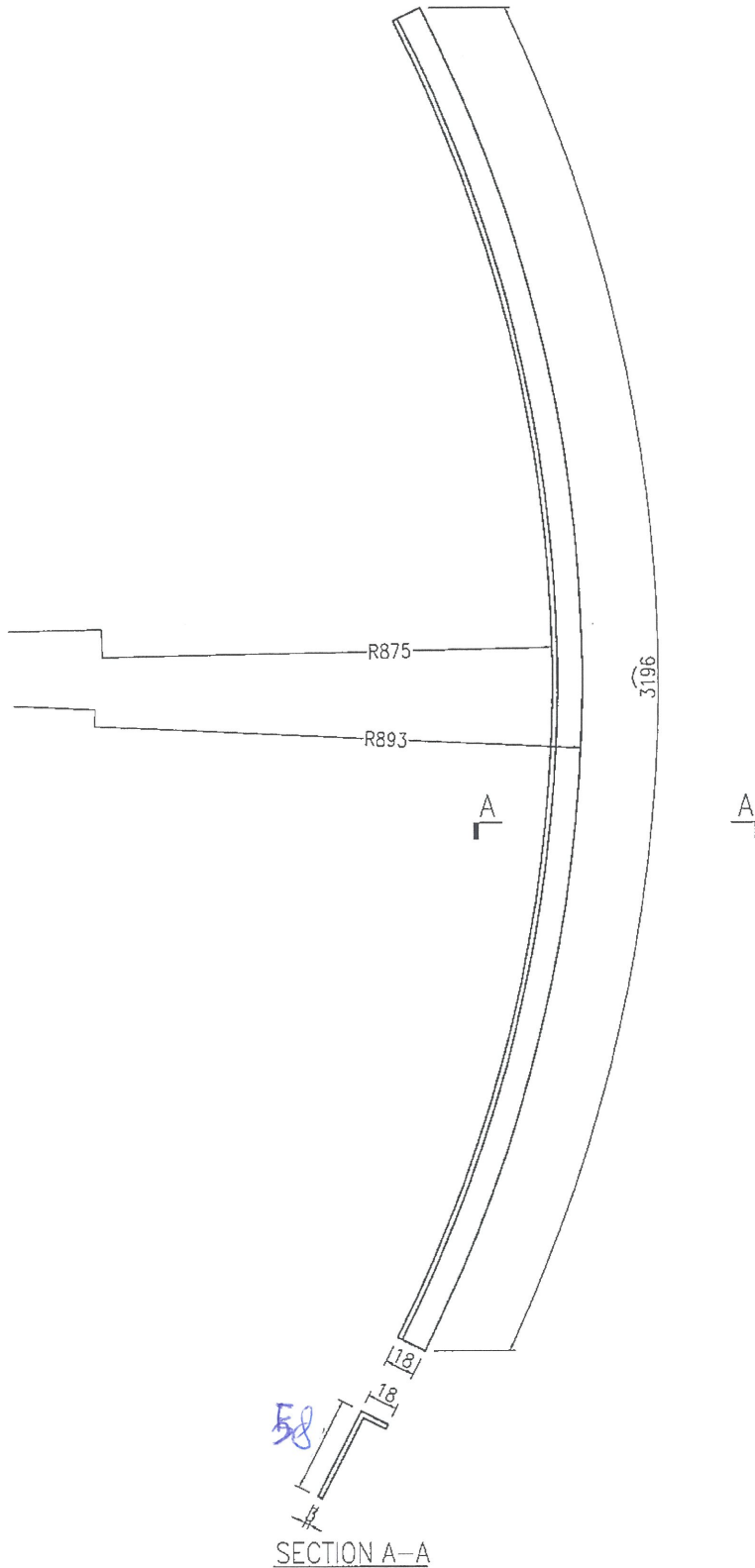

名稱	鋁角彎弧加工圖	制圖	曾建平	2018-09-19	修改		
材料	58x18x3mm厚鋁角	復核			日期		
顏色	TUC51602XL(RY)=3 深灰色	批准			圖號	J836-SK-WH10	

uT 802580XL (A)-3 深灰



美特鋁質 有限公司
MIDI Aluminium Fabricator Ltd.

工程號	J836	地盤	日出康城
-----	------	----	------

产品编号	L(MM)	数量	A	B	C	D	E	N	M
		5							

备注：型材两端共预长300mm。
实际用4支，后备1支

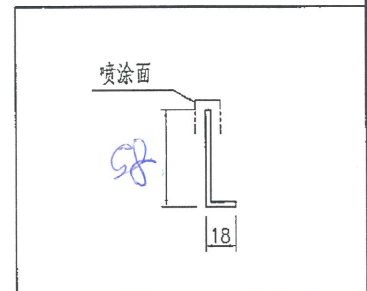
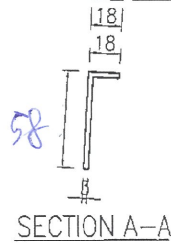
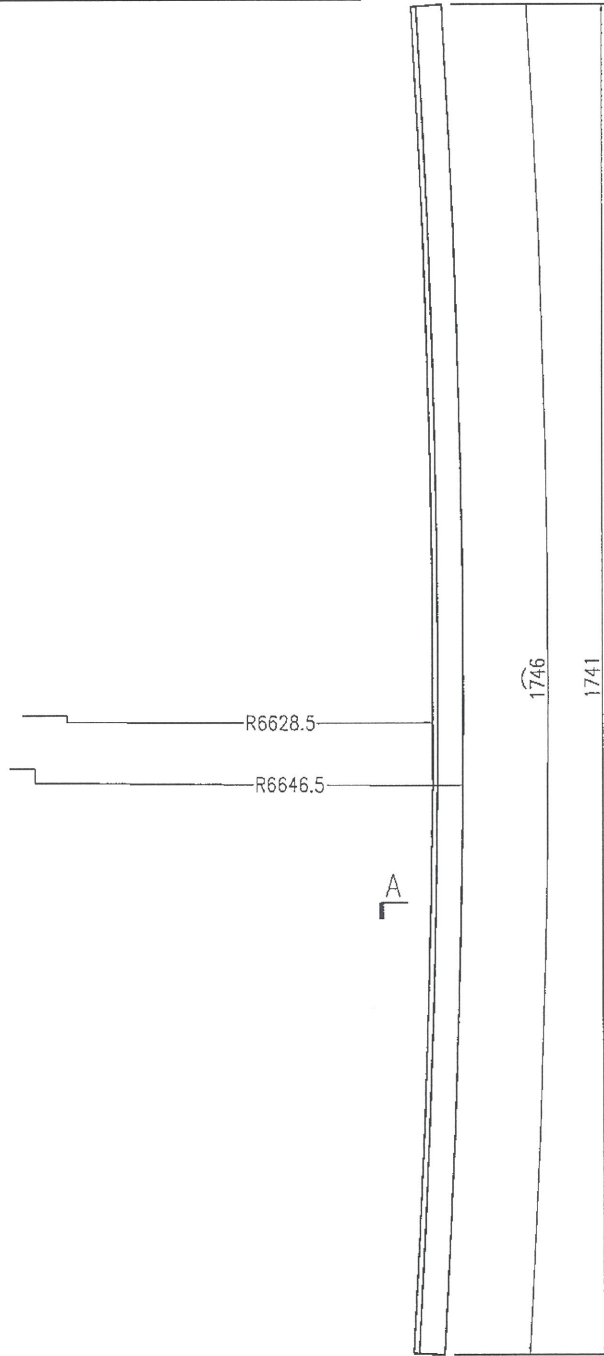

名稱	鋁角彎弧加工圖	制圖	曾建平	2018-09-19	修改			
材料	58 x18x3mm厚鋁角	復核			日期			
顏色	TUC51602XL(RY)-3 深灰色	批准			圖號	J836-SK-WH12		

WT 802580XL(A)-3 淺灰

EG-DWG3

 美特鋁質 有限公司
MIDI Aluminium Fabricator Ltd.

产品编号	L(MM)	数量	A	B	C	D	E	N	M
		5							

工程號 J836 地盤 日出康城

备注：型材两端共预长300mm.
实际用4支，后备1支

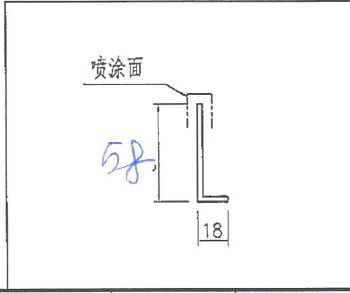
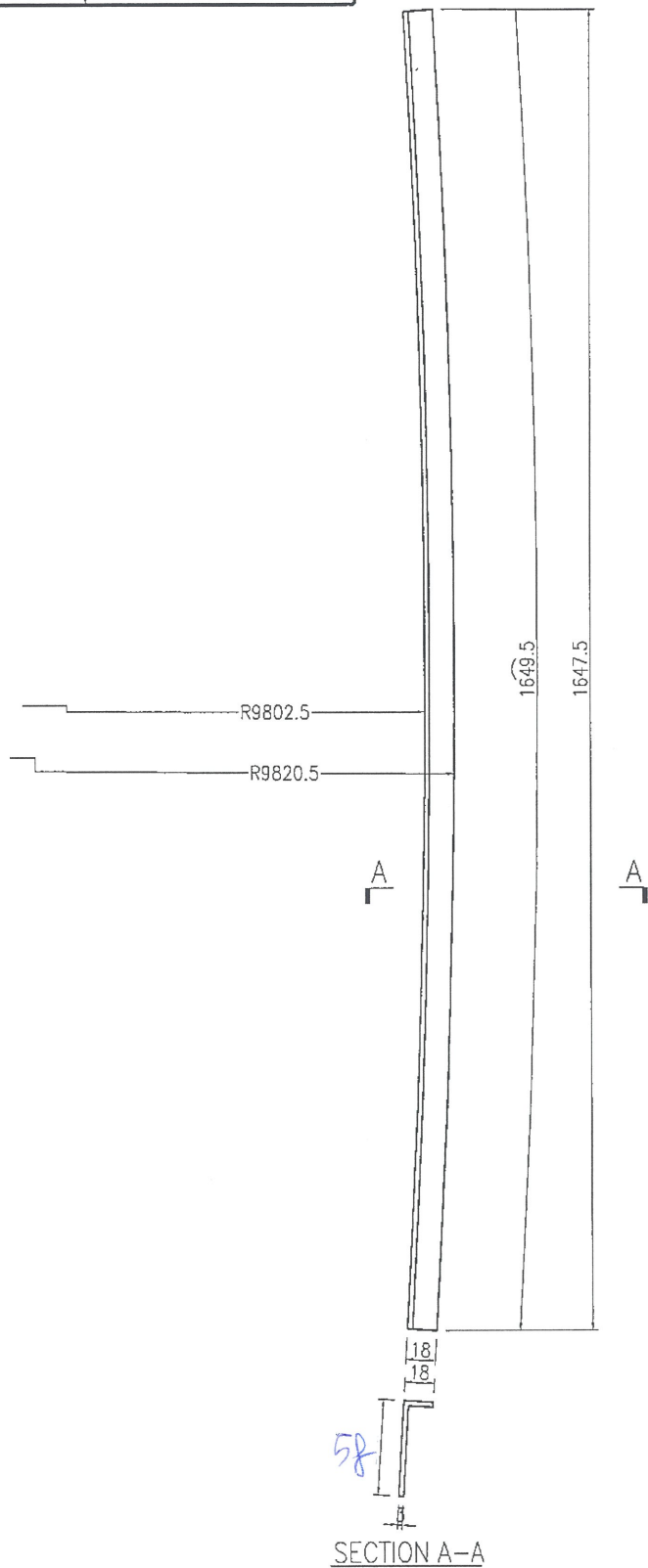

名稱	鋁角彎弧加工圖	制圖	曾建平	2018-09-19	修改		
材料	58 x 18 x 3mm 厚鋁角	復核			日期		
顏色	TUC51602XL(RY)-3 深灰色	批准			圖號	J836-SK-WH13	

WT 802380 x (A) - 3 淺灰

EG-DWG3



美特鋁質 有限公司
MIDI Aluminium Fabricator Ltd.

产品编号	L(MM)	数量	A	B	C	D	E	N	M
		5							

工程號	J836	地盤	日出康城
-----	------	----	------

备注：型材两端共预长300mm.
实际用4支，后备1支

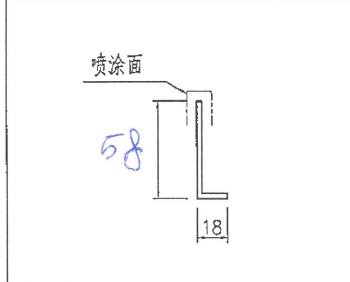
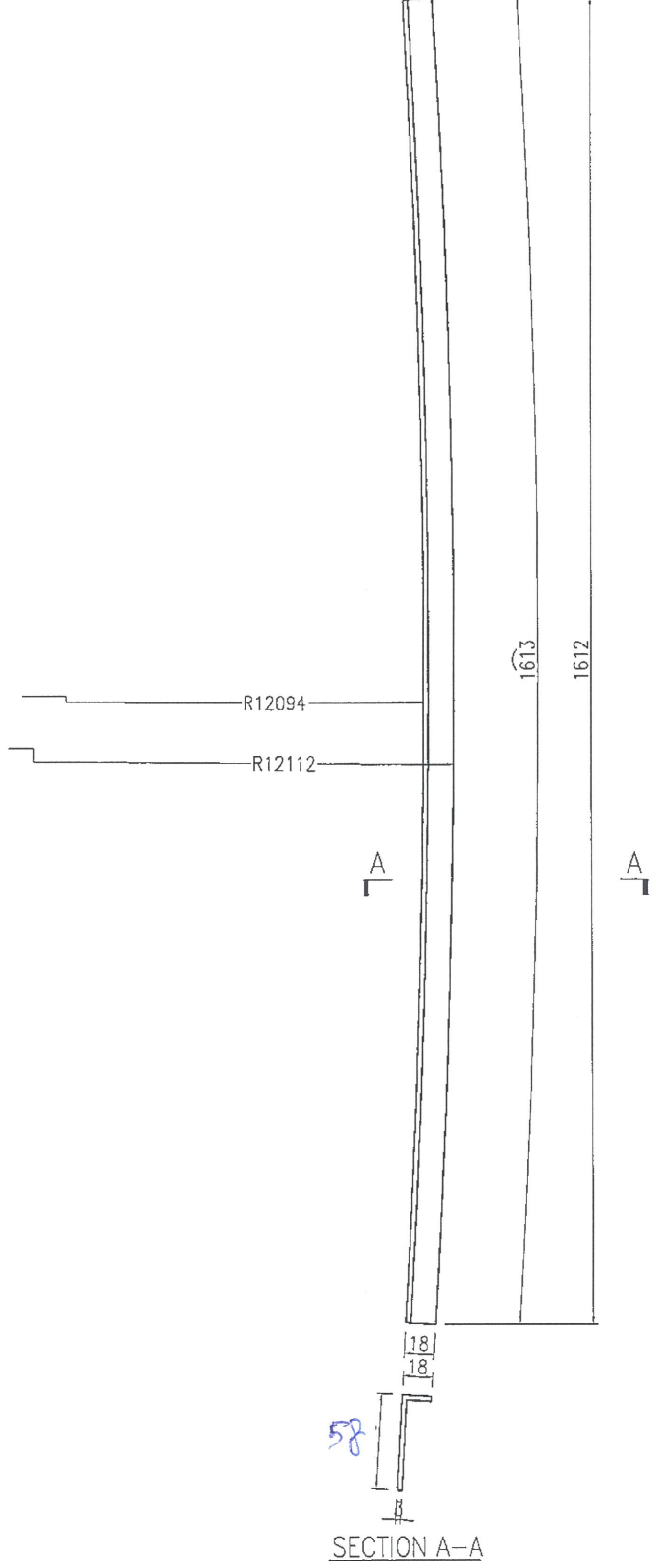

SECTION A-A

名稱	鋁角彎弧加工圖	制圖	曾建平	2018-09-19	修改		
材料	58x18x3mm厚鋁角	復核			日期		
顏色	TUC51602XL(RY)-3 深灰色	批准			圖號	J836-SK-WH14	

58x18x3mm厚鋁角 深灰色



美特鋁質 有限公司
MIDI Aluminium Fabricator Ltd.

产品编号	L(MM)	数量	A	B	C	D	E	N	M
		5							

工程號	J836	地盤	日出康城
-----	------	----	------

备注：型材两端共预长300mm.
实际用4支，后备1支

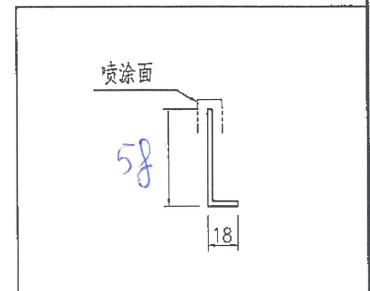
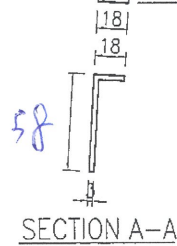
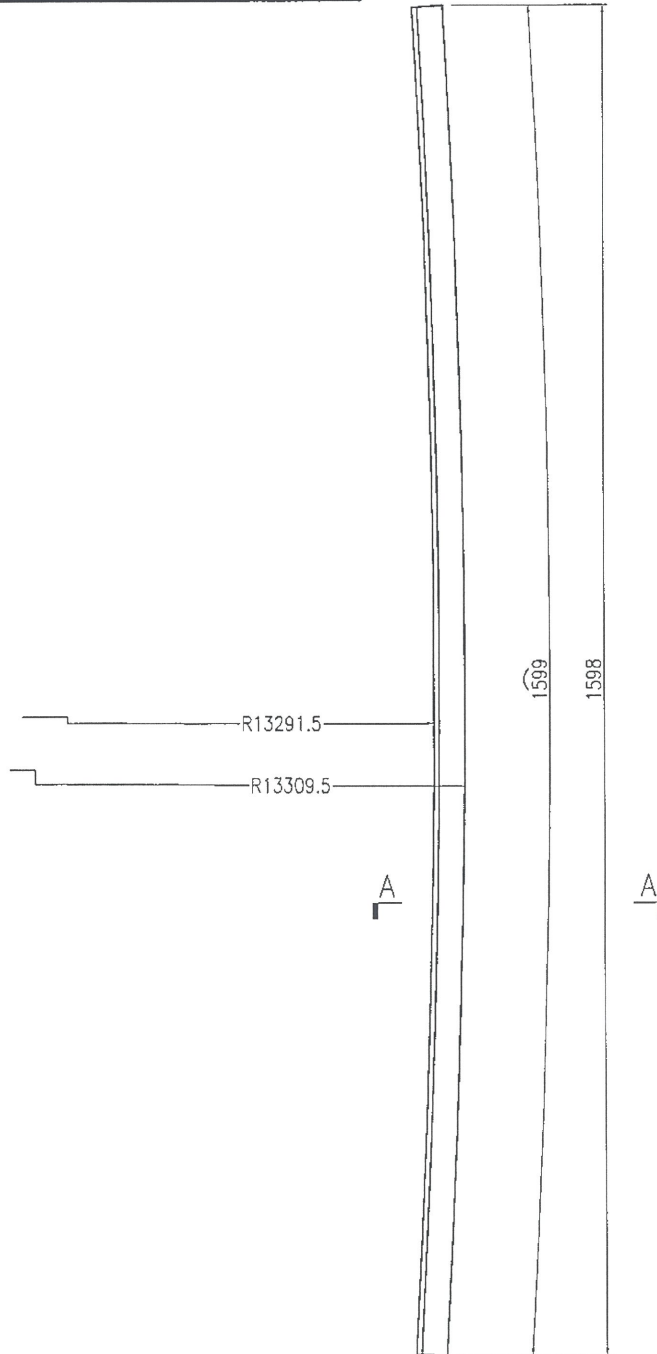

名稱	鋁角彎弧加工圖	制圖	曾建平	2018-09-19	修改		
材料	58 x 18 x 3mm 厚鋁角	復核			日期		
顏色	TUC51602XL(RY)-3 深灰色	批准			圖號	J836-SK-WH15	

ACT 802 58x18 (A)-3 淺灰



美特鋁質 有限公司
MIDI Aluminium Fabricator Ltd.

产品编号	L(MM)	数量	A	B	C	D	E	N	M
		5							

工程號	J836	地盤	日出康城
-----	------	----	------

备注：型材两端共预长300mm.
实际用4支，后备1支

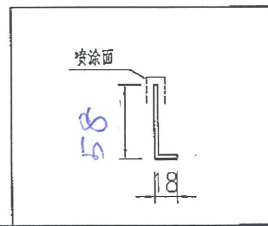
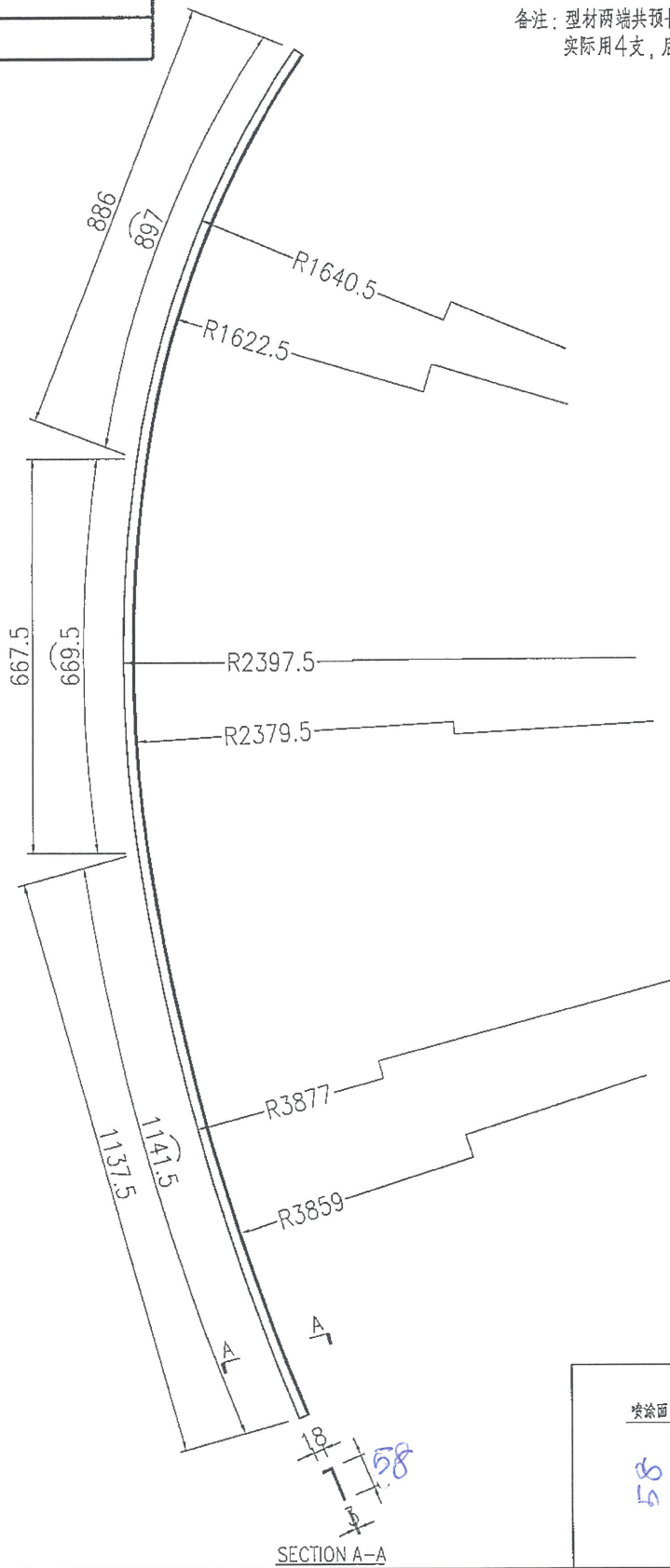

SECTION A-A

名稱	鋁角彎弧加工圖	制圖	曾建平	2018-09-19	修改			
材料	58 x18x3mm厚鋁角	復核			日期			
顏色	TUC51602XL(RY)=3 深灰色	批准			圖號	J836-SK-WH16		

UT 802580XL(A)-3 淺灰

EG-DWG3



美特鋁質 有限公司
MIDI Aluminium Fabricator Ltd.

产品编号	L(MM)	数量	A	B	C	D	E	N	M
		3							

工程號	J836	地盤	日出康城
-----	------	----	------

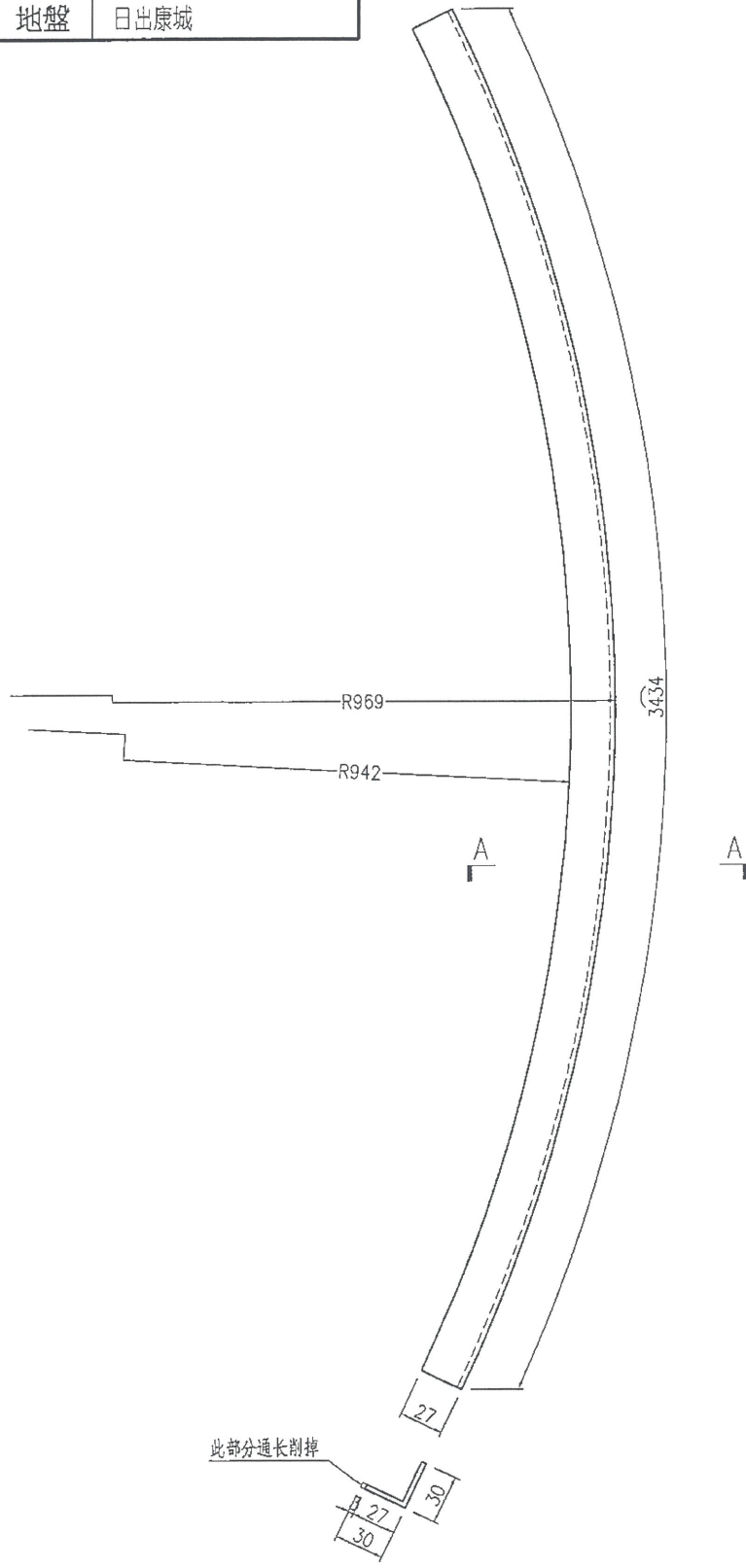

SECTION A-A

名稱	鋁角彎弧加工圖	制圖	曾建平	2018-09-19	修改			
材料	30X30x3mm厚鋁角	復核			日期			
顏色	MILL	批准			圖號	J836-SK-WH19		



美特鋁質 有限公司
MIDI Aluminium Fabricator Ltd.

工程號	J836	地盤	日出康城
-----	------	----	------

产品编号	L(MM)	数量	A	B	C	D	E	N	M
		5							

备注：型材两端共预长300mm.
实际用4支，后备1支

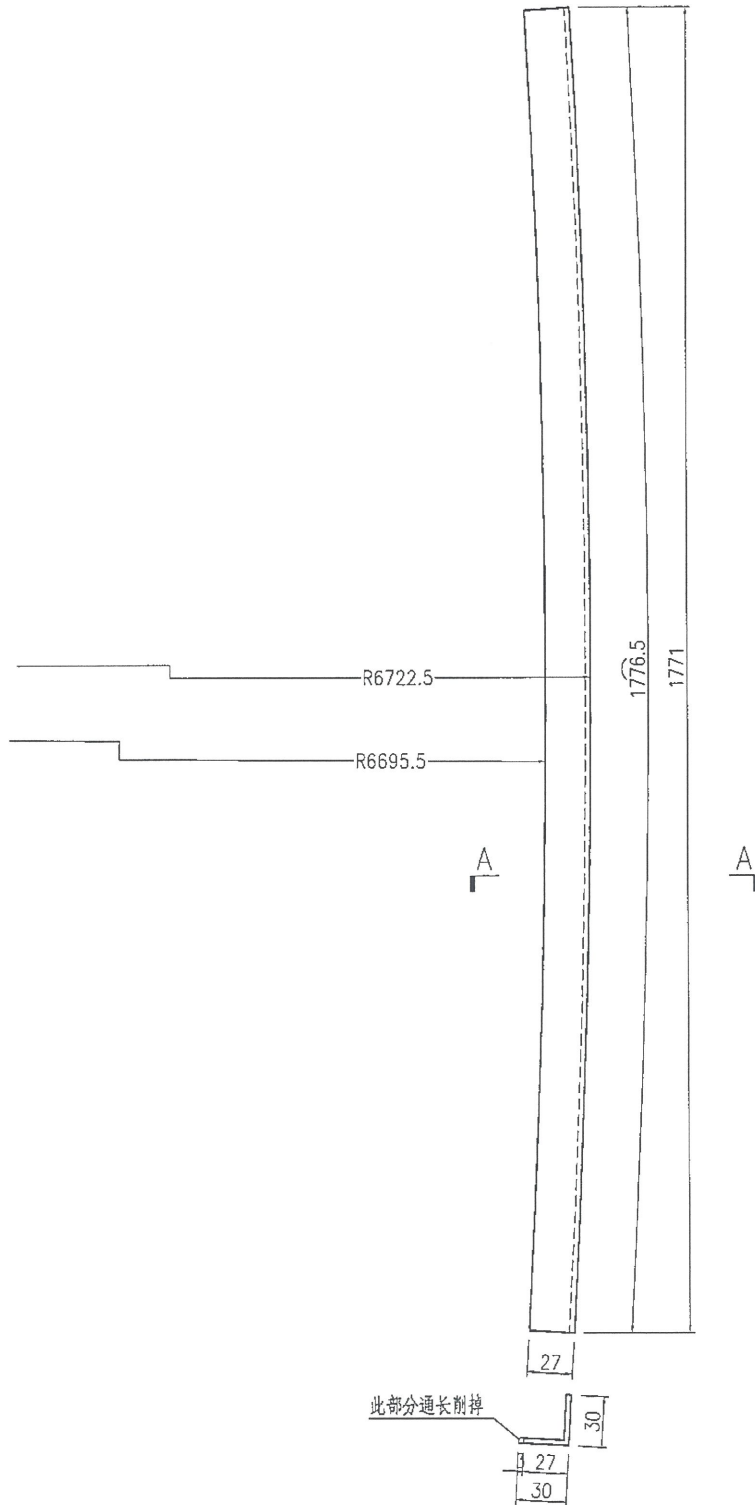

SECTION A-A

名稱	鋁角彎弧加工圖	制圖	曾建平	2018-09-19	修改		
材料	30X30x3mm厚鋁角	復核			日期		
顏色	MILL	批准			圖號	J836-SK-WH21	

EG-DWG3



美特鋁質 有限公司
MIDI Aluminium Fabricator Ltd.

工程號	J836	地盤	日出康城
-----	------	----	------

产品编号	L(MM)	数量	A	B	C	D	E	N	M
		5							

备注：型材两端共预长300mm.
实际用4支，后备1支

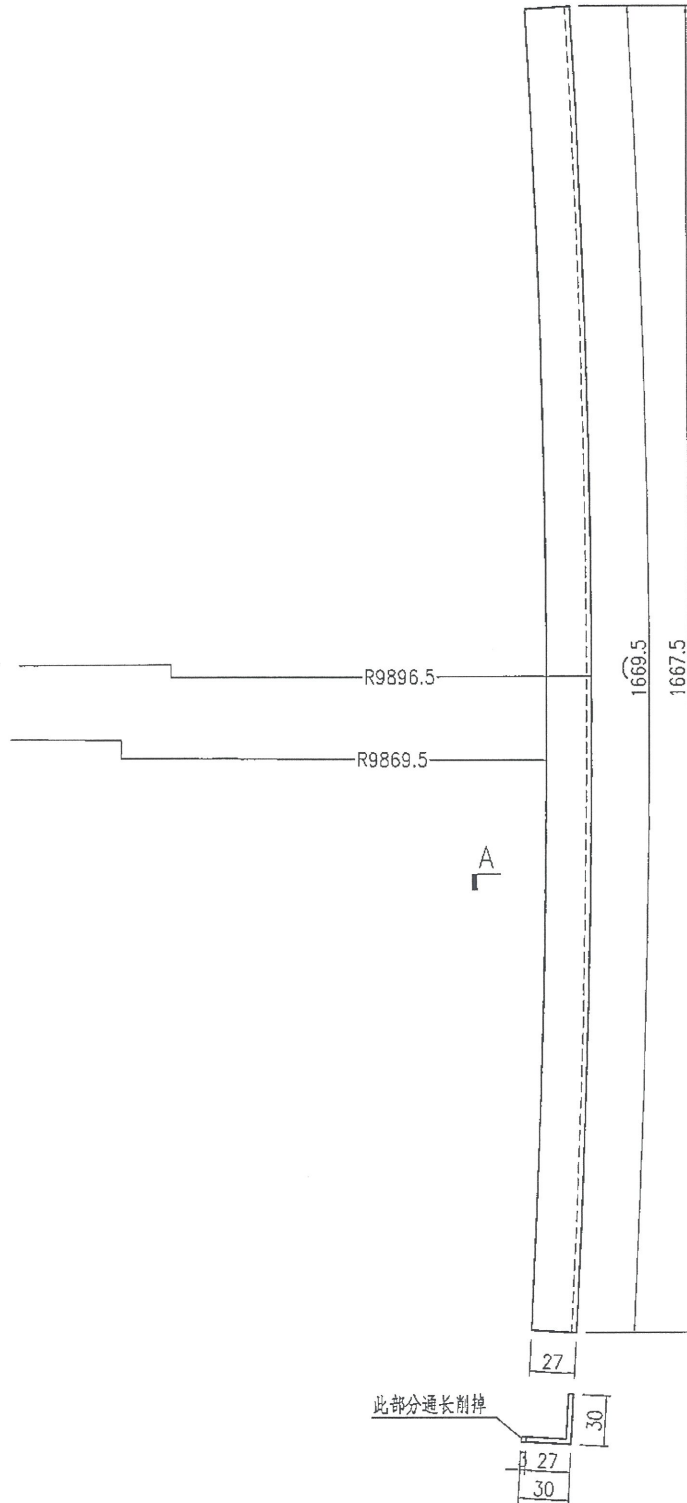

SECTION A-A

名稱	鋁角彎弧加工圖	制圖	曾建平	2018-09-19	修改		
材料	30X30x3mm厚鋁角	復核			日期		
顏色	MILL	批准			圖號	J836-SK-WH22	



美特鋁質 有限公司
MIDI Aluminium Fabricator Ltd.

产品编号	L(MM)	数量	A	B	C	D	E	N	M
		5							

工程號	J836	地盤	日出康城
-----	------	----	------

备注：型材两端共预长300mm。
实际用4支，后备1支

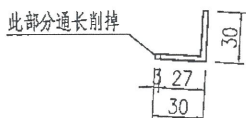
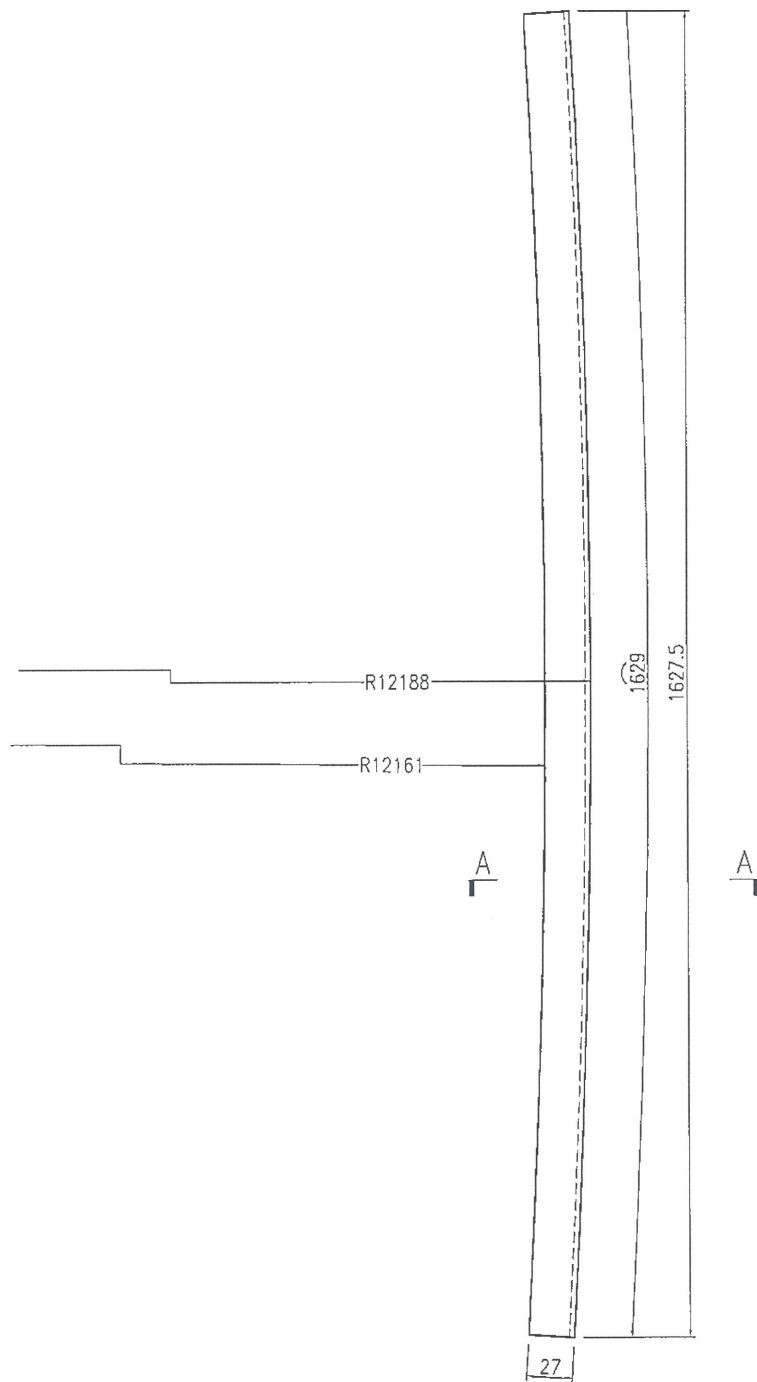

SECTION A-A

名稱	鋁角彎弧加工圖	制圖	曾建平	2018-09-19	修改		
材料	30X30x3mm厚鋁角	復核			日期		
顏色	MILL	批准			圖號	J836-SK-WH23	

 美特鋁質 有限公司 MIDI Aluminium Fabricator Ltd.	产品编号	L(MM)	数量	A	B	C	D	E	N	M
			5							

工程號	J836	地盤	日出康城
-----	------	----	------

备注：型材两端共预长300mm.
实际用4支，后备1支

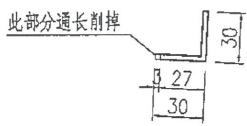
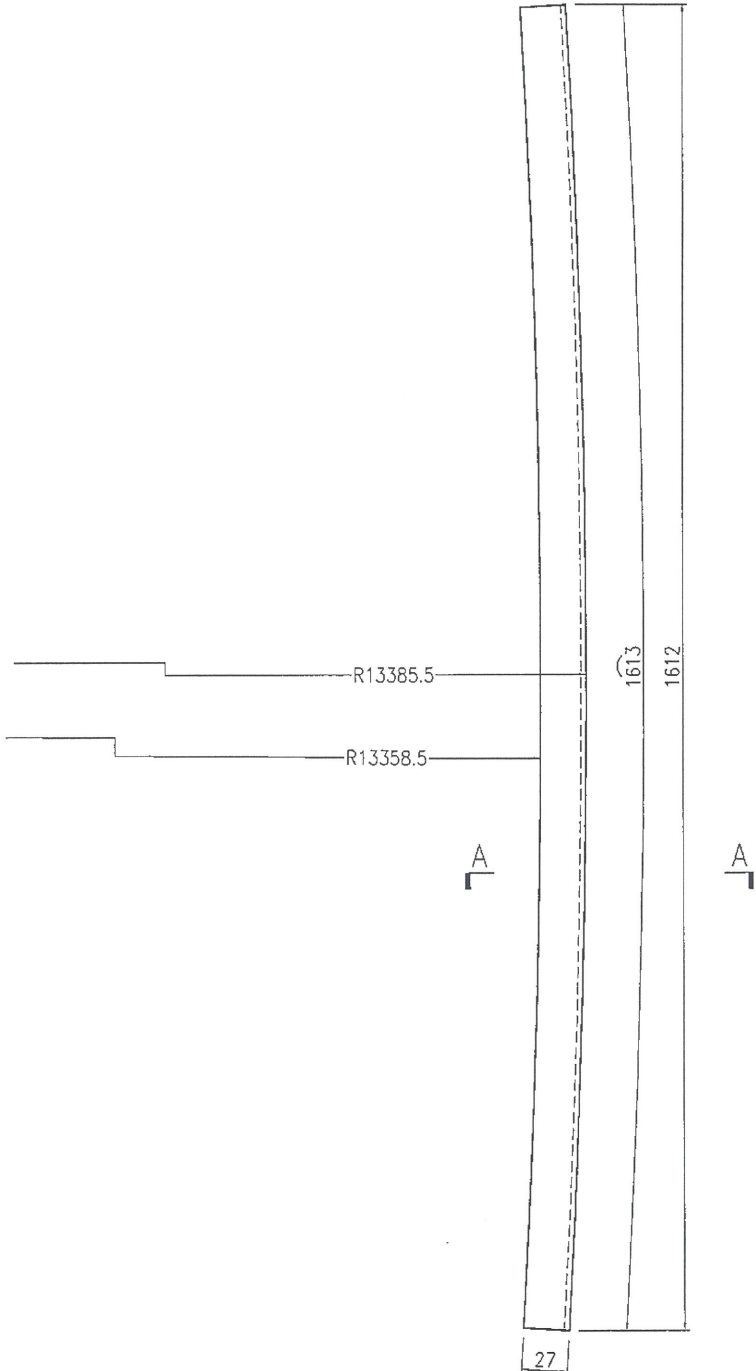

SECTION A-A

名稱	鋁角彎弧加工圖	制圖	曾建平	2018-09-19	修改		
材料	30X30x3mm厚鋁角	復核			日期		
顏色	MILL	批准			圖號	J836-SK-WH24	



美特鋁質 有限公司
MIDI Aluminium Fabricator Ltd.

产品编号	L(MM)	数量	A	B	C	D	E	N	M
		5							

工程號	J836	地盤	日出康城
-----	------	----	------

备注：型材两端共预长300mm.
实际用4支，后备1支

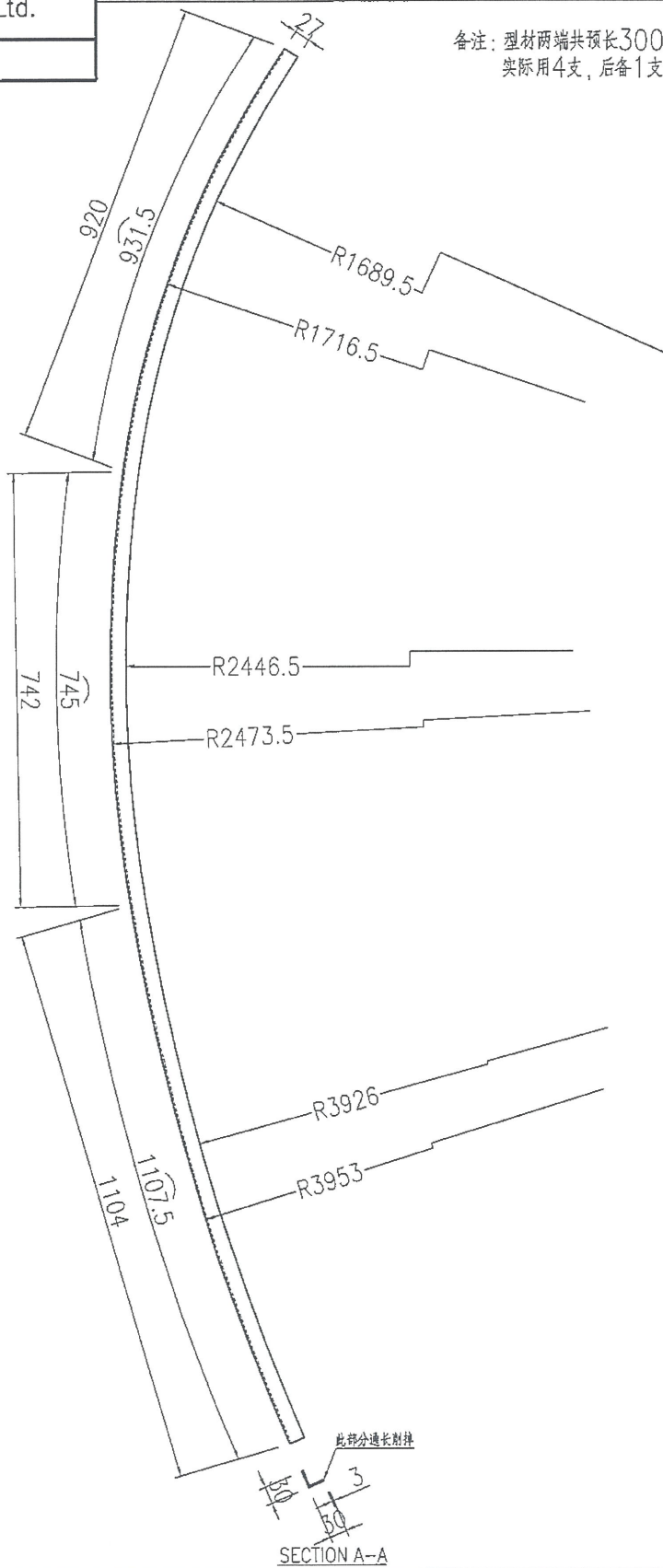

名稱	鋁角彎弧加工圖	制圖	曾建平	2018-09-19	修改			
材料	30X30x3mm厚鋁角	復核			日期			
顏色	MILL	批准			圖號	J836-SK-WH25		



工程指示 / 要求簡箋(E.I.)

工程指示編號：EI/9614 /18 修改版次：B
 工程編號：JB36 工程名稱：日出康城7期平台
 工程項目：Skyline 大廈鋁料B.M. (取消A版次)
 收件人：Maggie Lee, 生統 發件人：李權翔 日期：2013/8/21

要求提供 / 確認 事項：

- | | | |
|------------------------------------|-------------------------------------|-------------------------------|
| <input type="checkbox"/> 初步鋁料 B.M. | <input type="checkbox"/> 加工拆圖，然後生產 | <input type="checkbox"/> 尺寸表 |
| <input type="checkbox"/> 正式鋁料 B.M. | <input type="checkbox"/> 技術上資料 / 指示 | <input type="checkbox"/> 報價 |
| <input type="checkbox"/> 配件 B.M. | <input type="checkbox"/> 樣辦或貨品說明書 | <input type="checkbox"/> 分判合約 |
| <input type="checkbox"/> 其他：_____ | | |

內容：

請取消此 EI 號的 A 版次。
 原版次內 JB307 的 6063-T4 料照訂 12 支大料，
 拉彎加工後再送回紫陽做同 6063-T5 Grade

請在 _____ 前完成上列要求。

附有關圖紙 / 文件： 原版本 B.M 表 復

以上項目為：

- 原合約工程包 原合約工程加 / 減賬 新工程報價

原因：-

分發東莞各部門：

- () 生產技術總監 連附件 (/) 技術部 連附件 () 生產部 連附件 () 機械設計部 連附件
 () 採購部 連附件 (/) 生產統籌部 連附件
 () 質檢部 連附件 () 會計部 連附件 () 報關組 連附件 () 其他 _____ 連附件

分發香港各部門：

- () 行政部 連附件 () 會計部 連附件 () 統籌部 連附件 () 工程地盤科文 連附件
 () 採購部 連附件 () QS 部 連附件 () 維修部 連附件 () 其他 _____ 連附件

傳遞編號： HK1284 /B

發件人簽署：
 項目經理簽署：

E2/96/14 原版本 B.M.

美特鋁質有限公司 MIDI Aluminium Fabricator Ltd.		工程號: J-836		計算: 曾建平		日期: 09/08/2018		送呈: 胡哥		副本:				
鋁型材B.M.表		地盤名稱: 日出康城		核對: 王禮秋		日期: 09/08/2018		A/C Code:						
BM編號:		項目類別: SKYLIGHT		批准:		日期:		此BM依據 收 2018-8-8 施工圖 計算						
修改版次:		修改版次:		有顏色鋁料(Kg): 772.608		無電鍍鋁料(Kg):		687.642		V.F總面積(米²): 86.226				
序號	修改內容	物料編號	鋁料名稱	顏色	合金狀態	長度 (mm)	數量 (支)			重量 (Kg)		V.F.(米²)		備注
							實用	後備	總數	Kg/M	總重量	米²/米	Total V.F.	
1		X84307	九字料	UCT802580XL(A)-3 淺灰色	6063-T5	6000	45	5	50	0.904	271.200	0.063	18.900	
2		X84307	九字料	UCT802580XL(A)-3 淺灰色	6063-T4	6000	9	3	12	0.904	65.088	0.063	4.536	用於彎弧, 送紫粉做
3	由香港確定	室內裝飾槽	室內裝飾槽	UCT802580XL(A)-3 淺灰色	6063-T5	6000	21	4	25	2.305	345.750	0.286	42.900	未割棧
4	由香港確定	室內扣蓋	室內扣蓋	UCT802580XL(A)-3 淺灰色	6063-T5	6000	21	4	25	0.179	26.850	0.111	16.650	未割棧
5		57.5x18x3mm	厚鋁角	TUC51602XL(RY)-3 深灰色	6063-T5	6000	4	2	6	0.590	21.240	0.030	1.080	
6		57.5x18x3mm	厚鋁角	TUC51602XL(RY)-3 深灰色	6063-T4	6000	9	3	12	0.590	42.480	0.030	2.160	用於彎弧
7		X84308	鋁壓碼	MILL	6063-T6	6000	15	2	17	0.604	61.608			
8		30x30x3mm	厚鋁角	MILL	6063-T5	6000	4	2	6	0.463	16.668			
9		30x30x3mm	厚鋁角	MILL	6063-T4	6000	9	3	12	0.463	33.336			用於彎弧
10		X85534	加強筋	MILL	6063-T6	6000	87	4	91	1.055	576.030			鋁板加強筋
11														
12														
13														
14														
15														
16														
17														
18														
19														
20											1460.3	合計:	86.226	