



工程指示 / 要求簡箋(E.I.)

工程指示編號：EI/9318 /18 修改版次：  
 工程編號：JB36 工程名稱：日出康城7期平台  
 工程項目：VMU WW2 九字框料生產  
 收件人：區 鏡 發件人：李 耀 輝 日期：2018/5/7

要求提供 /  確認 事項：

- |                                    |                                     |                               |
|------------------------------------|-------------------------------------|-------------------------------|
| <input type="checkbox"/> 初步鋁料 B.M. | <input type="checkbox"/> 加工拆圖，然後生產  | <input type="checkbox"/> 尺寸表  |
| <input type="checkbox"/> 正式鋁料 B.M. | <input type="checkbox"/> 技術上資料 / 指示 | <input type="checkbox"/> 報價   |
| <input type="checkbox"/> 配件 B.M.   | <input type="checkbox"/> 樣辦或貨品說明書   | <input type="checkbox"/> 分判合約 |
| <input type="checkbox"/> 其他：_____  |                                     |                               |

急

內容：

煩請依附件資料，各排開料生產九字料

請在 2018/5/17 前完成上列要求。

附有關圖紙 / 文件：

圖則登記表 + 拆圖 + 位置圖 共25頁

以上項目為：

- 原合約工程包                       原合約工程加 / 減賬                       新工程報價

原因：-

分發東莞各部門：

- ( ) 生產技術總監  連附件 (✓) 技術部  連附件 (謝永林) ( ) 生產部  連附件 ( ) 機械設計部  連附件  
 ( ) 採購部  連附件 (✓) 生產統籌部  連附件 楊  
 ( ) 質檢部  連附件 ( ) 會計部  連附件 ( ) 報關組  連附件 ( ) 其他 \_\_\_\_\_  連附件

分發香港各部門：

- ( ) 行政部  連附件 ( ) 會計部  連附件 ( ) 統籌部  連附件 (✓) 工程部地盤科文  連附件 豪  
 ( ) 採購部  連附件 ( ) QS 部  連附件 ( ) 維修部  連附件 ( ) 其他 \_\_\_\_\_  連附件

傳遞編號：HK 0771 /18

發件人簽署：[Signature]

項目經理簽署：[Signature]

**圖則登記表**  
DRAWING REGISTER

接收日期 Receiving Date (適用於客戶圖則)											
工程名稱 Project Title: <b>日出康城7期平台</b>	年										
	月										
	日										
工程編號 Project No: <b>J-836</b>											
發出日期 Issued Date											
分發予 Distributed To	年	<b>18</b>									
	月	<b>5</b>									
	日	<b>4</b>									
		27									
圖則編號 Drg. No.	圖則名稱 Drawing Title		修訂編號 Revision No.								
WW2-MM01	九字料組裝圖	1	-								
WW2-MM02	九字料組裝圖	2	-								
WW2-MM03	九字料組裝圖	3	-								
WW2-MM04	九字料組裝圖	4	-								
UN-M1-1	鋁通加工圖	5	-								
UN-M1-2	鋁通加工圖	6	-								
UN-M1-3	鋁通加工圖	7	-								
UN-M1-4	鋁通加工圖	8	-								
UN-M1-1A	鋁巴加工圖	9	-								
UN-M1-2A	鋁巴加工圖	10	-								
UN-M1-3A	鋁巴加工圖	11	-								
UN-M1-4A	鋁巴加工圖	12	-								
UN-M1-1B	鋁巴加工圖	13	-								
UN-M1-2B	鋁巴加工圖	14	-								
UN-M1-3B	鋁巴加工圖	15	-								
UN-M1-4B	鋁巴加工圖	16	-								
UN-GA01	鋁角加工圖	17	-								
UN-GA02	鋁角加工圖	18	-								
UN-GB01	鋁角加工圖	19	-								
UN-GB02	鋁角加工圖	20	-								
836-AA02	鋁巴加工圖	21	-								

美特鋁質有限公司  
MIDI Aluminium Fabricator Ltd.

QF005/8

圖則登記表 DRAWING REGISTER										
工程名稱 Project Title: <b>日出康城7期平台</b>					接收日期 Receiving Date (適用於客戶圖則)					
工程編號 Project No: <b>J-836</b>					年					
分發予 Distributed To					月					
發出日期 Issued Date					日					
圖則編號 Drg. No.					年	<b>18</b>				
圖則名稱 Drawing Title					月	<b>5</b>				
836-AA04 鋁巴加工圖					日	<b>4</b>				
GW-WB1 位置圖										
修訂編號 Revision No.										
22 -										
23 -										

EG-DWG4

 <b>美特鋁質有限公司</b> MIDI Aluminium Fabricator Ltd.		類別		物料號	
修改		制圖	邱紅	2018.05.03	圖號 WW2-MM01
日期		復核	謝永林	2018.05.04	數量 1
		批准			位置

室外裝飾條顏色：UCT28767XL-3 深灰  
 室內鋁料顏色：UCT802787XL-3 淺灰

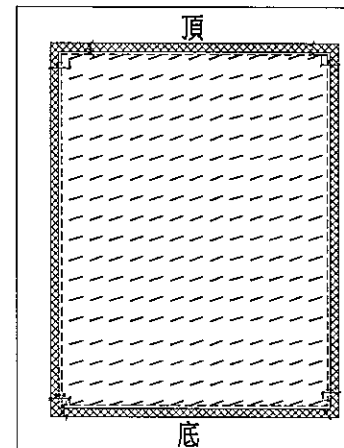
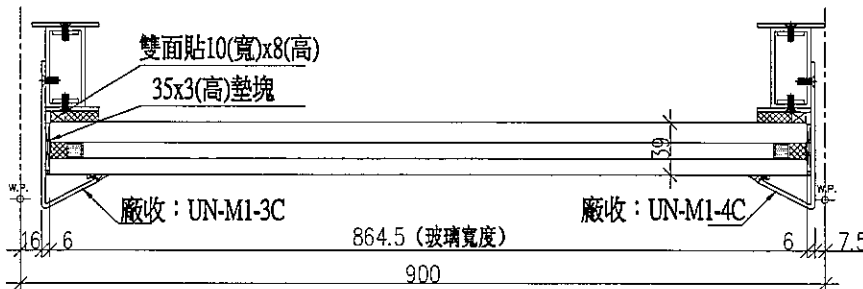
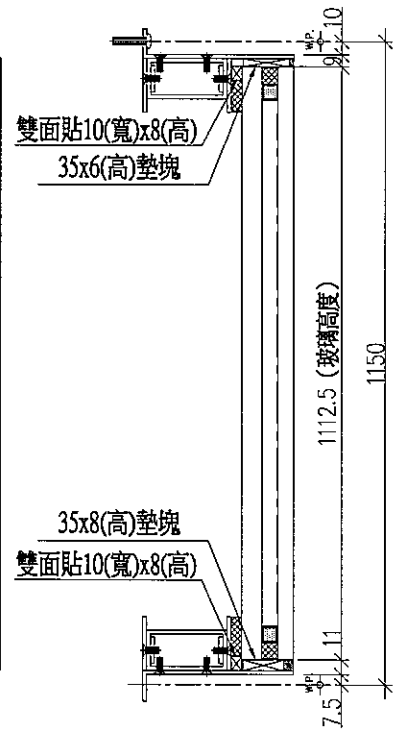
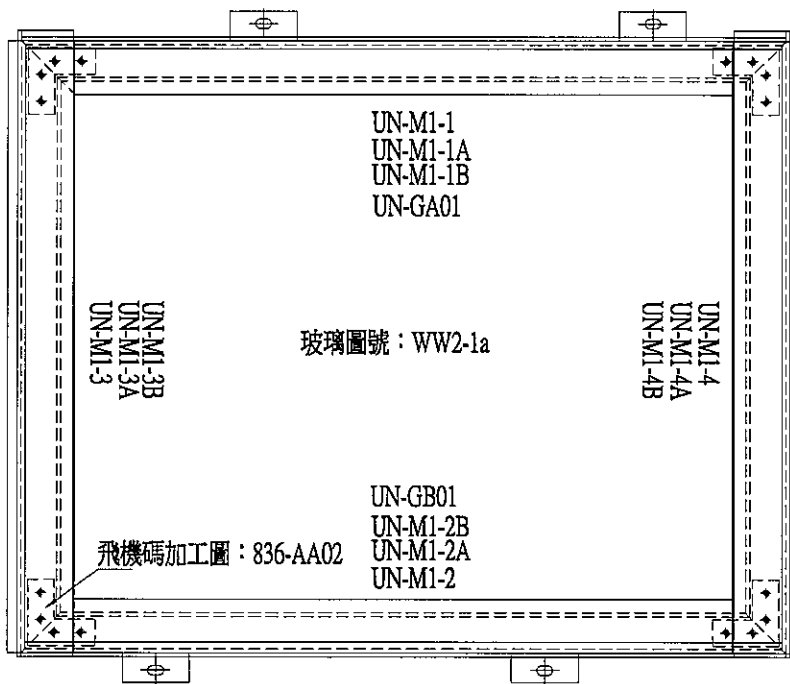

玻璃安裝示意圖

工程號	J-836	地盤	日出康城7期平台	附件
名稱	九字料組裝圖		採用	
材料	-		地盤	
顏色	-		工廠	

EG-DWG4

 <b>美特鋁質有限公司</b> MIDI Aluminium Fabricator Ltd.				類別	物料號		
				制圖	邱紅	2018.05.03	圖號 WW2-MM02
修改				復核	謝永林	2018.05.04	數量 1
日期				批准			位置

室外裝飾條顏色：UCT28767XL-3 深灰  
 室內鋁料顏色：UCT802787XL-3 淺灰

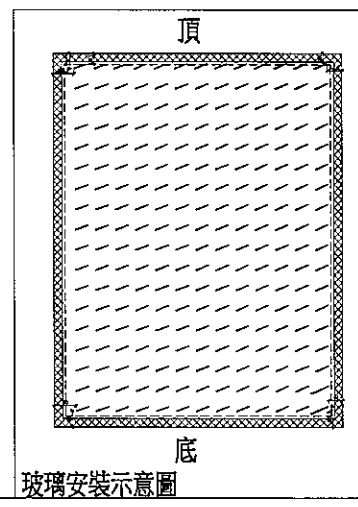
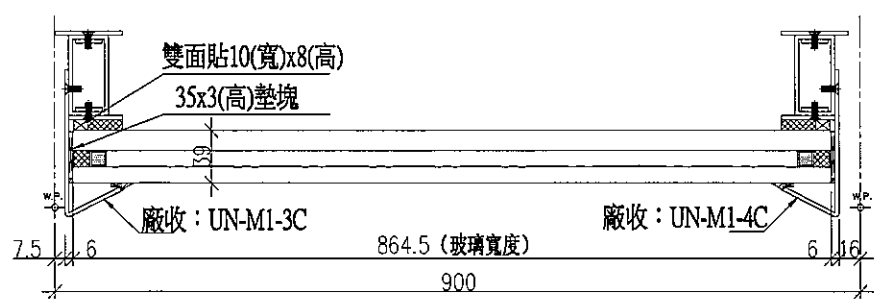
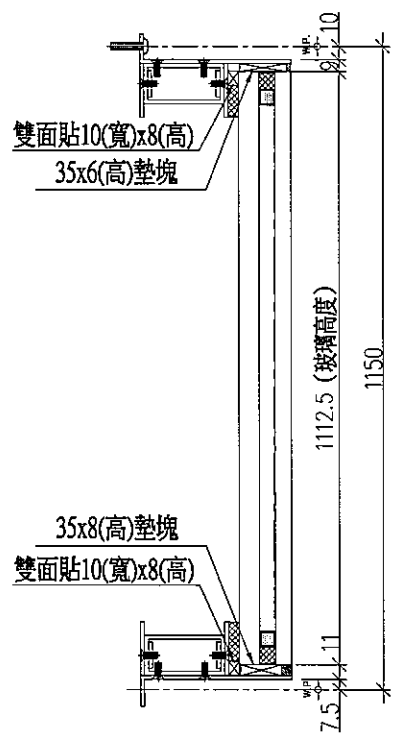
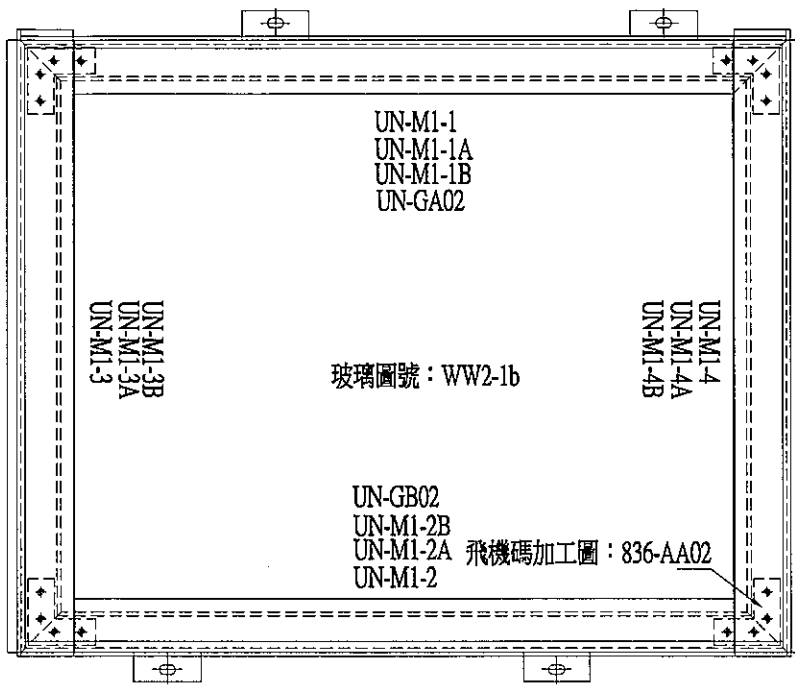

工程號	J-836	地盤	日出康城7期平台	附 件
名稱	九字料組裝圖		採用	
材料	-		地盤	
顏色	-		工廠	

EG-DWG4

 <b>美特鋁質有限公司</b> MIDI Aluminium Fabricator Ltd.			類別	物料號	
修改			制圖 邱紅	2018.05.03	圖號 WW2-MM03
日期			復核 謝永林	2018.05.04	數量 1
			批准		位置

室外裝飾條顏色：UCT28767XL-3 深灰  
 室內鋁料顏色：UCT802787XL-3 淺灰

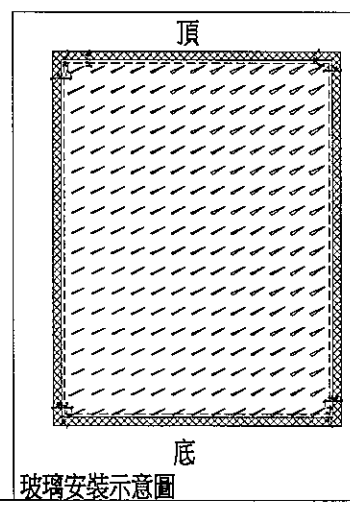
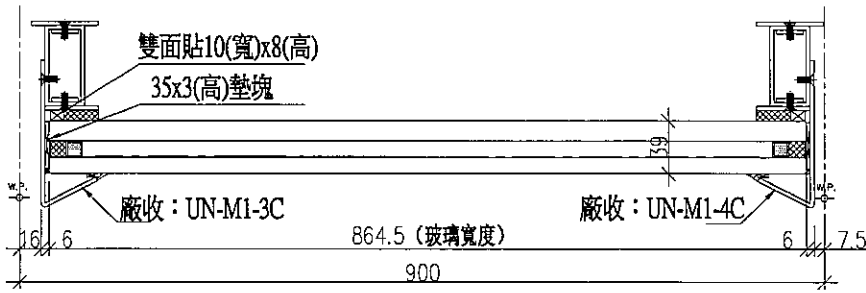
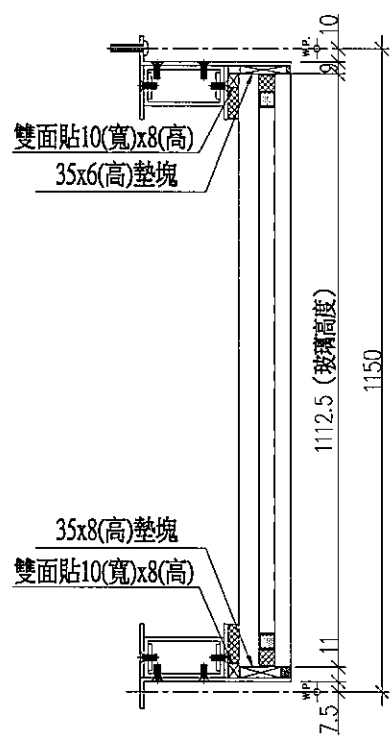
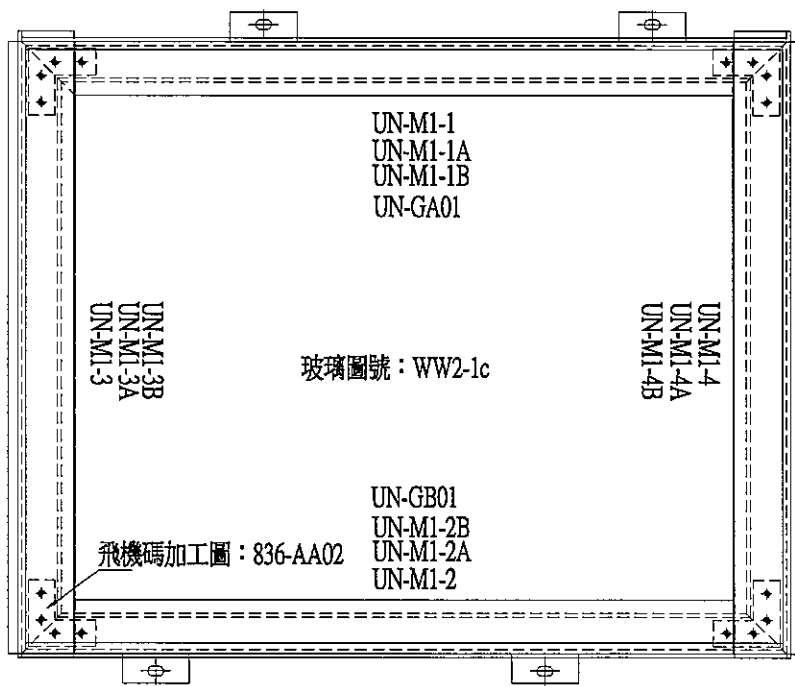

工程號	J-836	地盤	日出康城7期平台	附 件
名稱	九字料組裝圖		採用	
材料	-		地盤	
顏色	-		工廠	

EG-DWG4

 <b>美特鋁質有限公司</b> MIDI Aluminium Fabricator Ltd.				類別		物料號	
修改				制圖	邱紅	2018.05.03	圖號 WW2-MM04
日期				復核	謝永林	2018.05.04	數量 1
				批准			位置

室外裝飾條顏色：UCT28767XL-3 深灰  
 室內鋁料顏色：UCT802787XL-3 淺灰

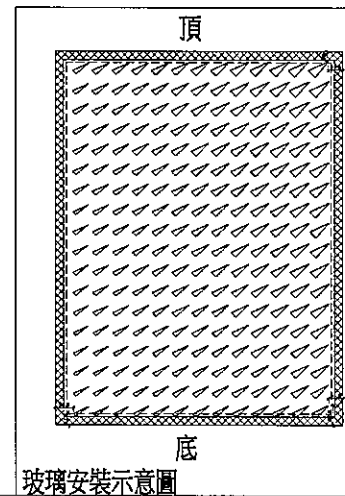
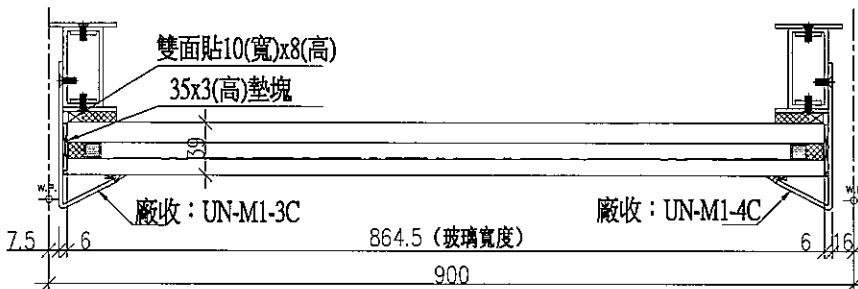
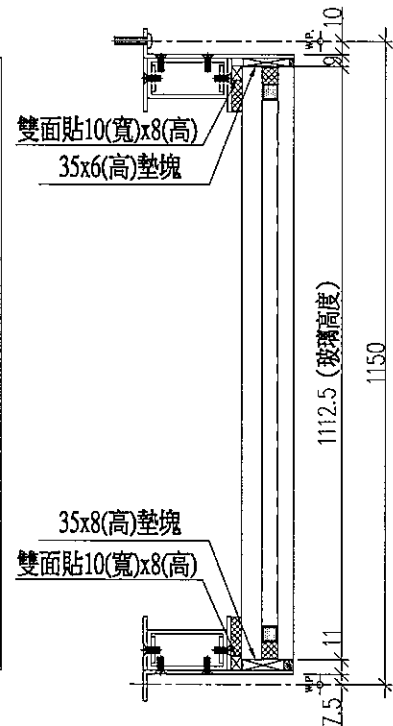
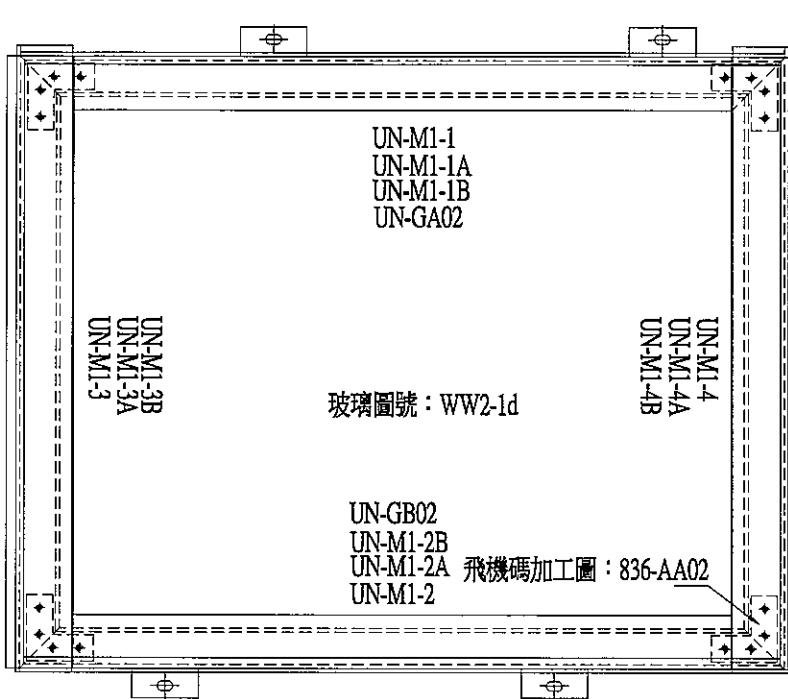

工程號	J-836	地盤	日出康城7期平台	附件
名稱	九字料組裝圖		採用	
材料	-		地盤	
顏色	-		工廠	

 美特鋁質有限公司 MIDI Aluminium Fabricator Ltd.			類別		物料號	
修改			制圖	邱紅	2018.05.03	圖號 UN-M1-1
日期			復核	謝永林	2018.05.04	數量 4
			批准			位置

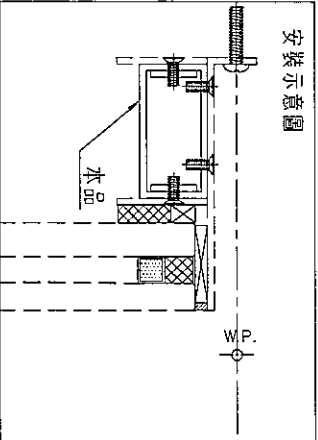
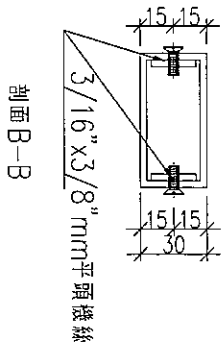
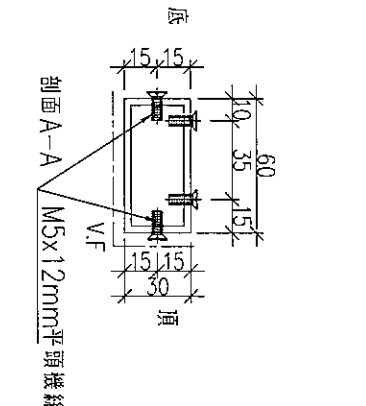
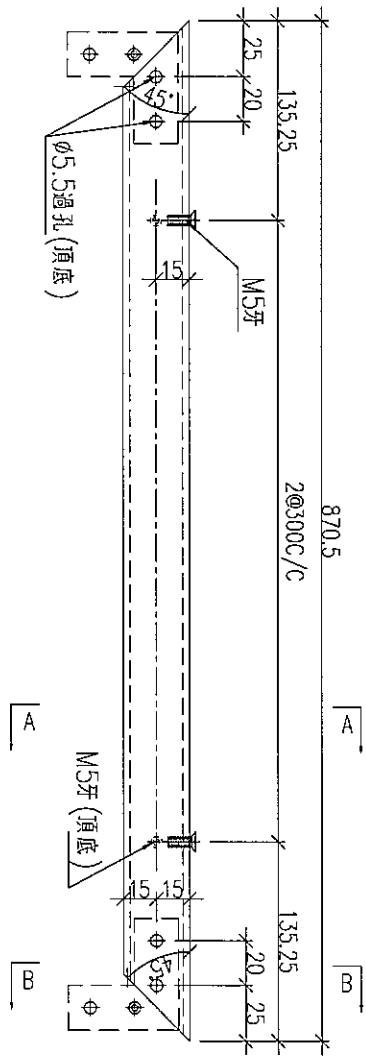

工程號	J-836	地盤	日出康城7期平台	附件
名稱	鋁通加工圖		採用	
材料	60*30*3鋁通		地盤	
顏色	UCT802787XL-3 淺灰		工廠	

 美特鋁質有限公司 MIDI Aluminium Fabricator Ltd.				類別		物料號	
修改				制圖	邱紅	2018.05.03	圖號 UN-M1-2
日期				復核	謝永林	2018.05.04	數量 4
				批准			位置

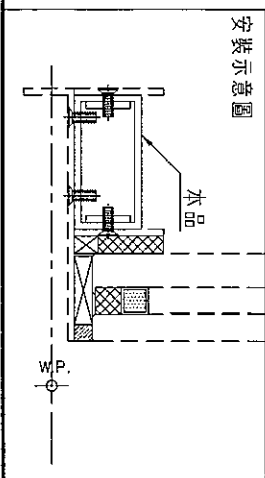
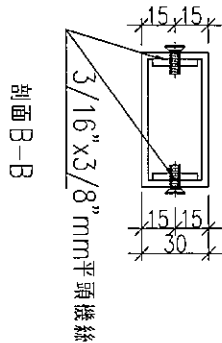
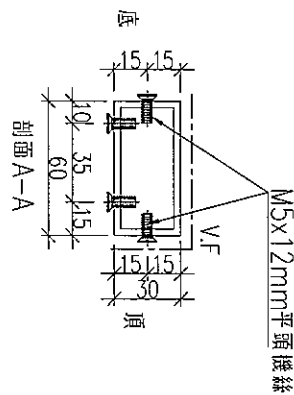
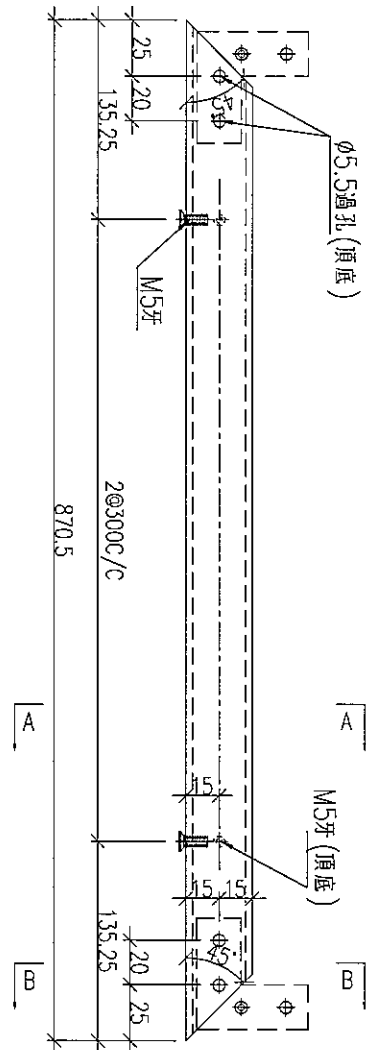

工程號	J-836	地盤	日出康城7期平台	附件
名稱	鋁通加工圖		採用	
材料	60*30*3鋁通		地盤	
顏色	UCT802787XL-3 淺灰		工廠	

 美特鋁質有限公司 MIDI Aluminium Fabricator Ltd.		類別		物料號	
修改		制圖	邱紅	2018.05.03	圖號 UN-M1-3
日期		復核	謝永林	2018.05.04	數量 4
		批准			位置

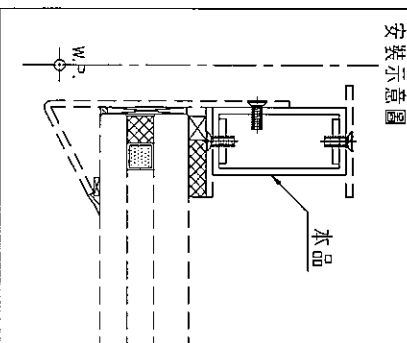
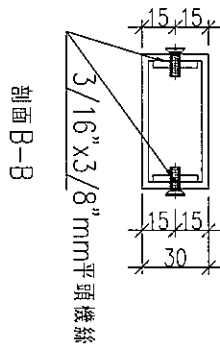
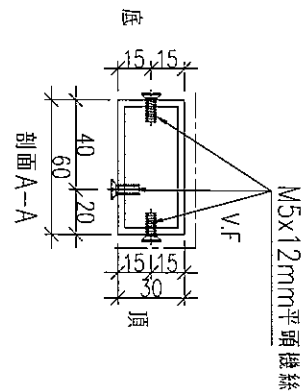
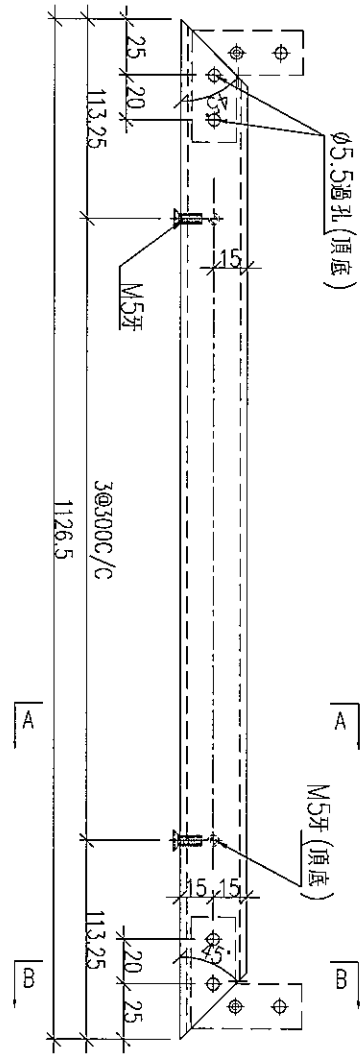

工程號	J-836	地盤	日出康城7期平台	附件
名稱	鋁通加工圖		採用	
材料	60*30*3鋁通		地盤	
顏色	UCT802787XL-3 淺灰		工廠	

 美特鋁質有限公司 MIDI Aluminium Fabricator Ltd.		類別		物料號	
修改		制圖	邱紅	2018.05.03	圖號 UN-M1-4
日期		復核	謝永林	2018.05.04	數量 4
		批准			位置

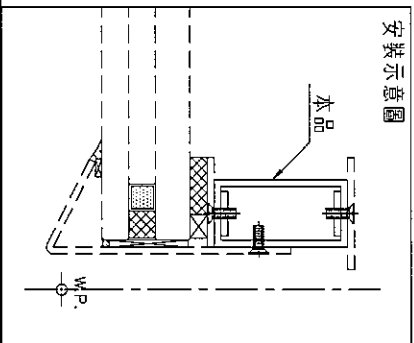
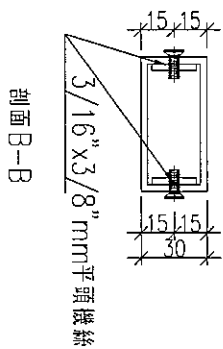
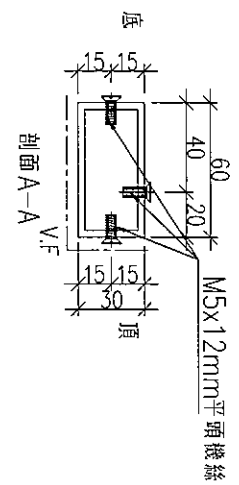
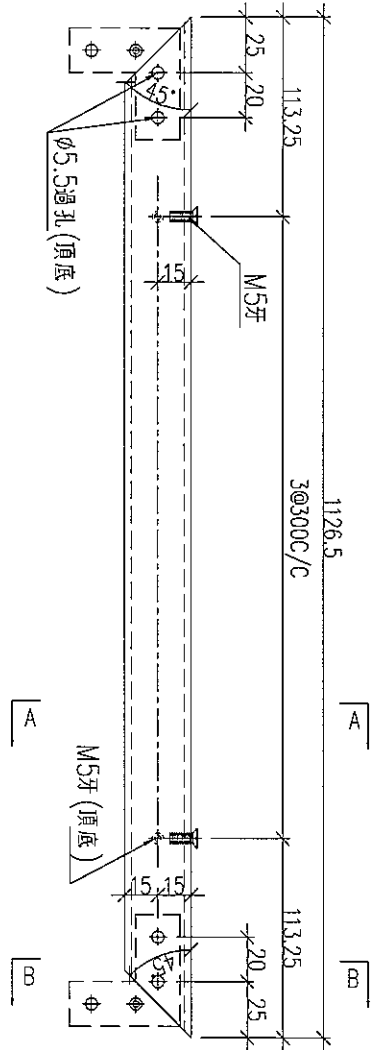

工程號	J-836	地盤	日出康城7期平台	附件
名稱	鋁通加工圖	採用		
材料	60*30*3鋁通	地盤		
顏色	UCT802787XL-3 淺灰	工廠		

 美特鋁質有限公司 MIDI Aluminium Fabricator Ltd.			類別		物料號	
修改			制圖	邱紅	2018.05.03	圖號 UN-M1-1A
日期			復核	謝永林	2018.05.04	數量 4
			批准			位置

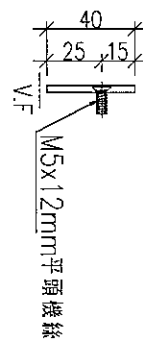
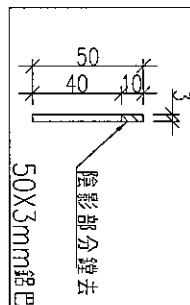
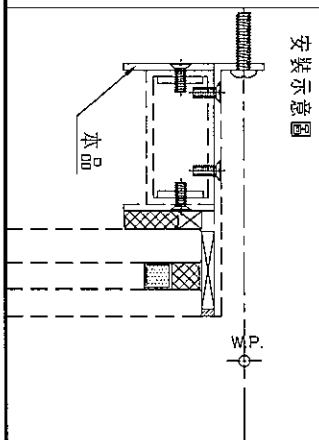
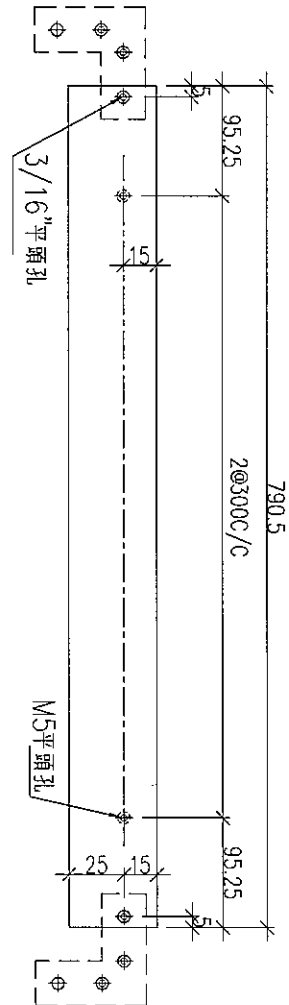

工程號	J-836	地盤	日出康城7期平台	附件
名稱	鋁巴加工圖	採用		
材料	40*3mm鋁巴 (用50*3鋁巴削成)	地盤		
顏色	UCT802787XL-3 淺灰	工廠		

 <b>美特鋁質有限公司</b> MIDI Aluminium Fabricator Ltd.				類別		物料號	
				制圖	邱紅	2018.05.03	圖號 UN-M1-2A
修改				復核	謝永林	2018.05.04	數量 4
日期				批准			位置

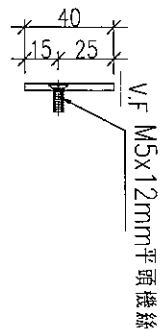
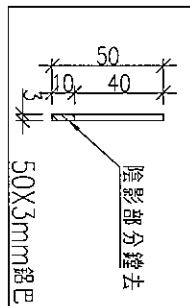
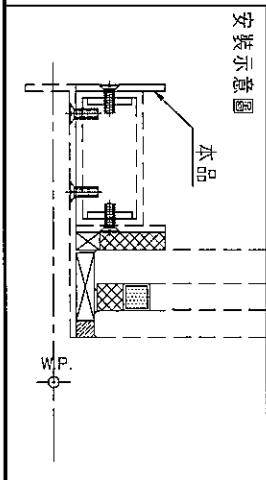
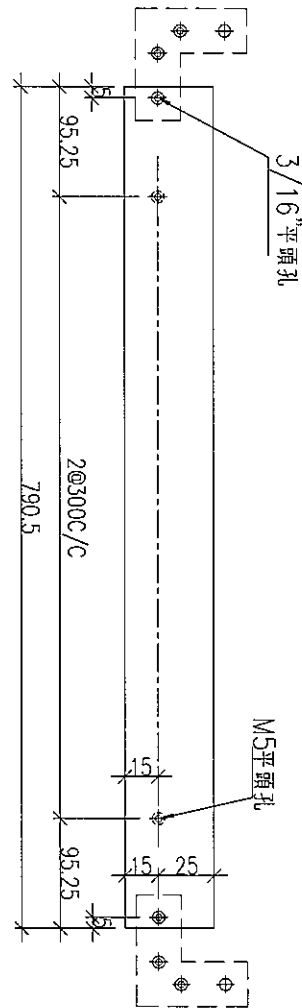

工程號	J-836	地盤	日出康城 7期平台	附件
名稱	鋁巴加工圖	採用		
材料	40*3mm 鋁巴 (用 50*3 鋁巴削成)	地盤		
顏色	UCT802787XL-3 淺灰	工廠		

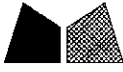
 美特鋁質有限公司 MIDI Aluminium Fabricator Ltd.				類別		物料號	
				制圖	邱紅	2018.05.03	圖號 UN-M1-3A
修改				復核	謝永林	2018.05.04	數量 4
日期				批准			位置

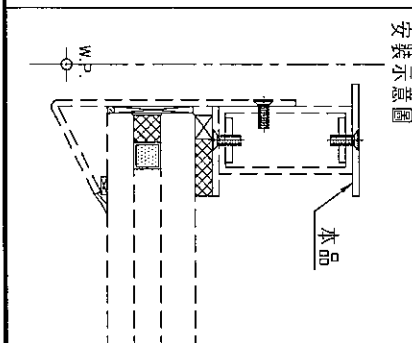
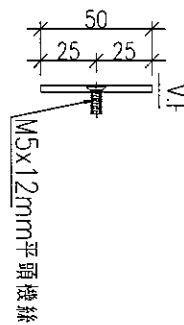
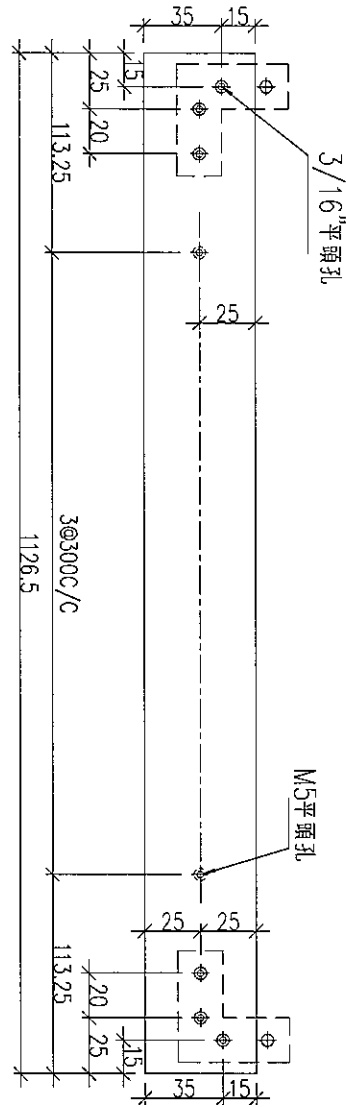

工程號	J-836	地盤	日出康城7期平台	附件
名稱	鋁巴加工圖	採用		
材料	50*3mm鋁巴	地盤		
顏色	UCT802787XL-3 淺灰	工廠		

 <b>美特鋁質有限公司</b> MIDI Aluminium Fabricator Ltd.			類別		物料號	
修改			制圖	邱紅	2018.05.03	圖號 UN-M1-4A
日期			復核	謝永林	2018.05.04	數量 4
			批准			位置

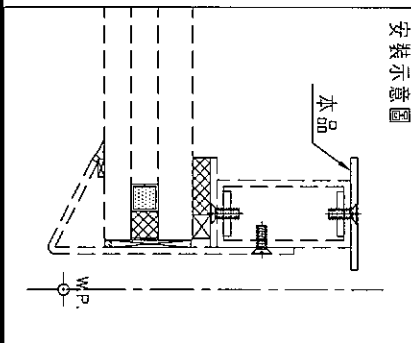
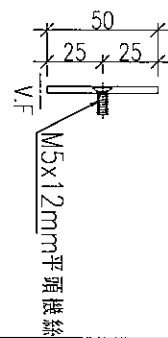
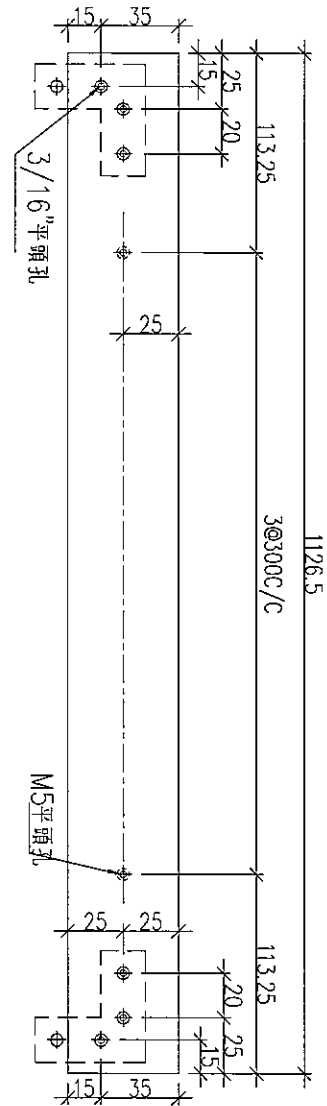

工程號	J-836	地盤	日出康城7期平台	附件
名稱	鋁巴加工圖	採用		
材料	50*3mm鋁巴	地盤		
顏色	UCT802787XL-3 淺灰	工廠		

 美特鋁質有限公司 MIDI Aluminium Fabricator Ltd.				類別		物料號	
				制圖	邱紅	2018.05.03	圖號 UN-M1-1B
修改				復核	謝永林	2018.05.04	數量 4
日期				批准			位置

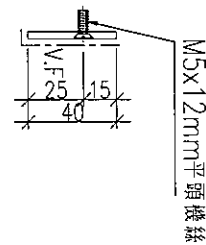
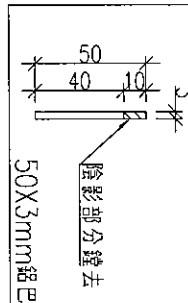
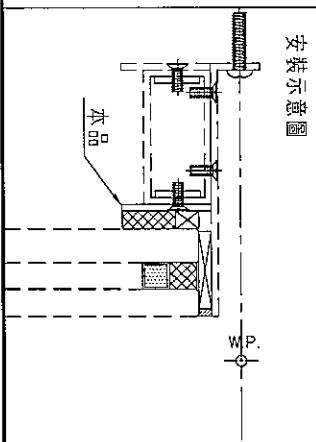
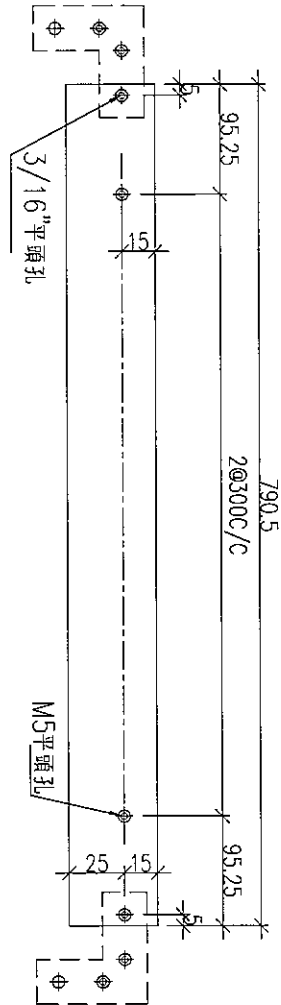

工程號	J-836	地盤	日出康城7期平台	附件
名稱	鋁巴加工圖	採用		
材料	40*3mm 鋁巴 (用 50*3 鋁巴 削成)	地盤		
顏色	UCT802787XL-3 淺灰	工廠		

 美特鋁質有限公司 MIDI Aluminium Fabricator Ltd.				類別		物料號	
				制圖	邱紅	2018.05.03	圖號 UN-M1-2B
修改				復核	謝永林	2018.05.04	數量 4
日期				批准			位置

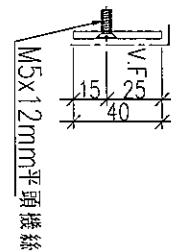
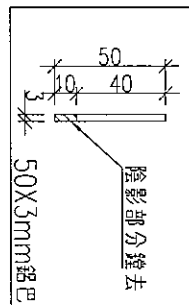
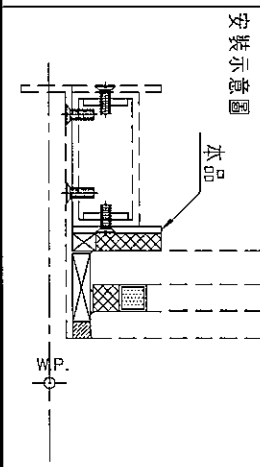
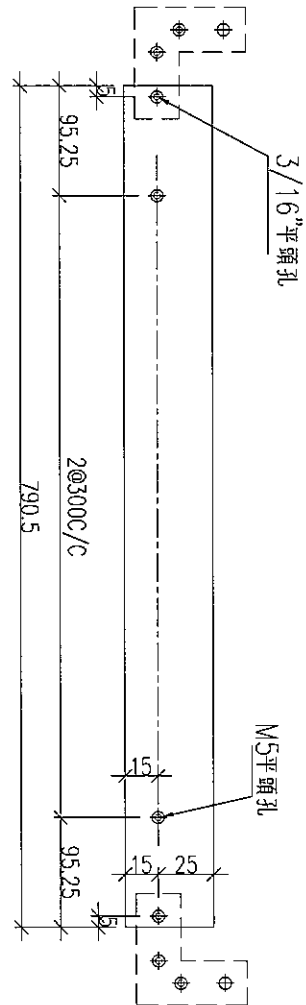

工程號	J-836	地盤	日出康城7期平台	附件
名稱	鋁巴加工圖		採用	
材料	40*3mm 鋁巴 (用 50*3 鋁巴 削成)		地盤	
顏色	UCT802787XL-3 淺灰		工廠	



 美特鋁質有限公司 MIDI Aluminium Fabricator Ltd.				類別		物料號	
修改				制圖	邱紅	2018.05.03	圖號 UN-M1-4B
日期				復核	謝永林	2018.05.04	數量 4
				批准			位置

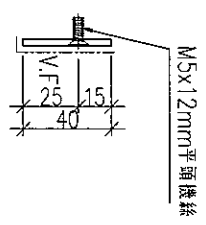
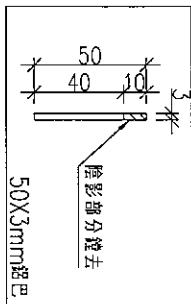
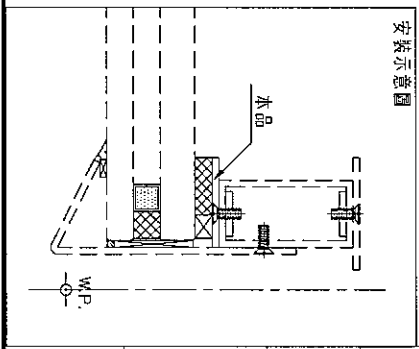
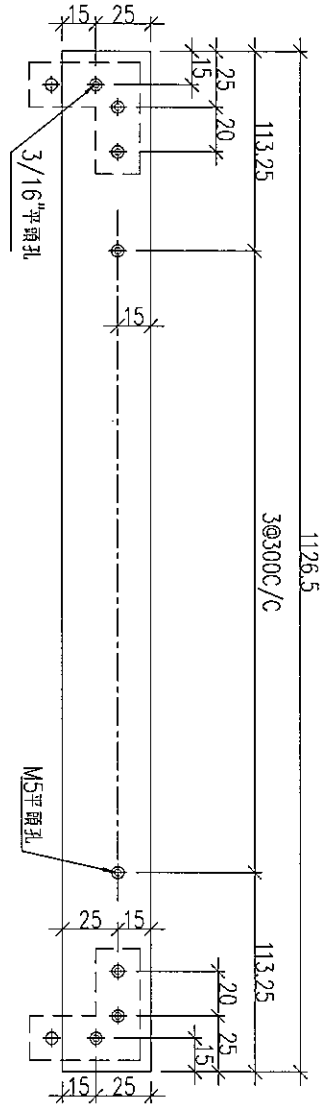

工程號	J-836	地盤	日出康城7期平台	附件
名稱	鋁巴加工圖	採用		
材料	40*3mm鋁巴(用50*3鋁巴削成)	地盤		
顏色	UCT802787XL-3 淺灰	工廠		

 美特鋁質有限公司 MIDI Aluminium Fabricator Ltd.				類別		物料號	
				制圖	邱紅	2018.05.03	圖號 UN-GA01
修改				復核	謝永林	2018.05.04	數量 2
日期				批准			位置

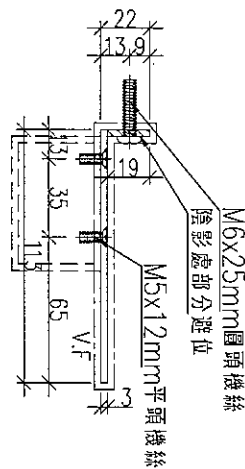
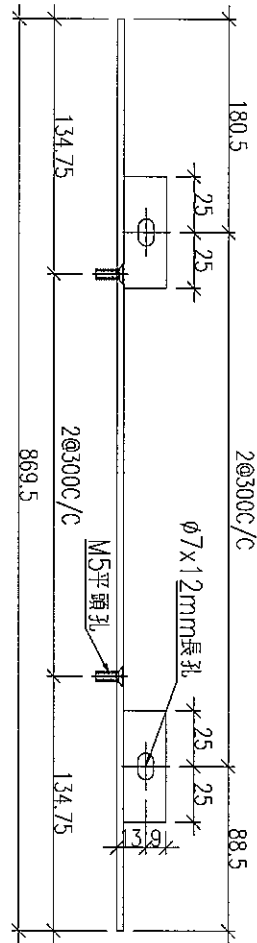

工程號	J-836	地盤	日出康城7期平台	附件
名稱	鋁角加工圖		採用	
材料	113*22*3mm 鋁角		地盤	
顏色	UCT28767XL-3 深灰		工廠	



 美特鋁質有限公司 MIDI Aluminium Fabricator Ltd.				類別		物料號	
				制圖	邱紅	2018.05.03	圖號 UN-GB01
修改				復核	謝永林	2018.05.04	數量 2
日期				批准			位置

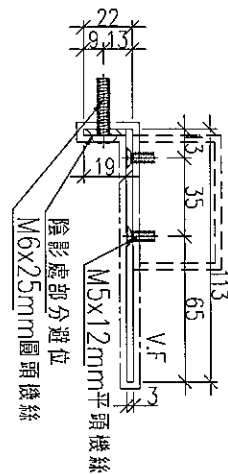
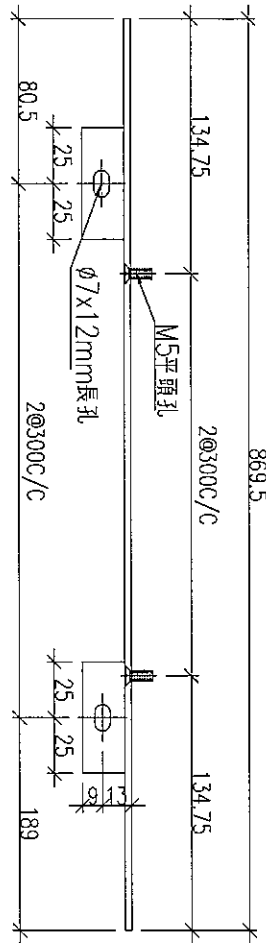

工程號	J-836	地盤	日出康城7期平台	附件
名稱	鋁角加工圖		採用	
材料	113*22*3mm鋁角		地盤	
顏色	UCT28767XL-3 深灰		工廠	

 美特鋁質有限公司 MIDI Aluminium Fabricator Ltd.				類別		物料號	
				制圖	邱紅	2018.05.03	圖號 UN-GB02
修改				復核	謝永林	2018.05.04	數量 2
日期				批准			位置

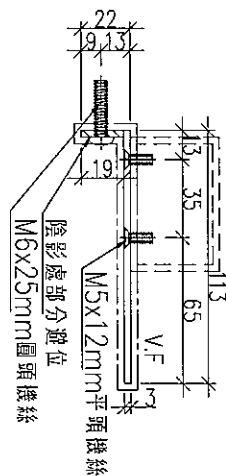
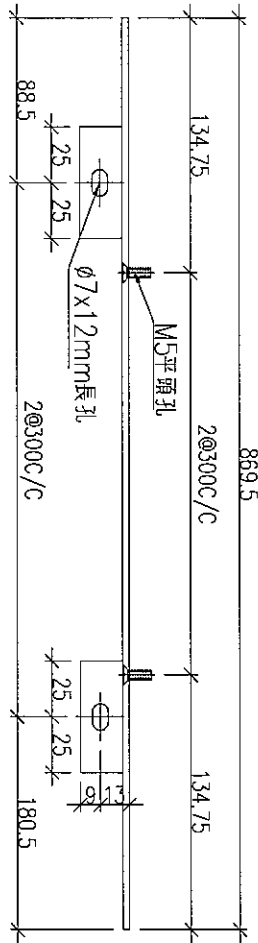

工程號	J-836	地盤	日出康城7期平台	附 件
名稱	鋁角加工圖		採用	
材料	113*22*3mm鋁角		地盤	
顏色	UCT28767XL-3 深灰		工廠	

 美特鋁質有限公司 MIDI Aluminium Fabricator Ltd.				類別		物料號	
				制圖	邱紅	2018.05.03	圖號 836-AA02
修改				復核	謝永林	2018.05.04	數量 見表
日期				批准			位置

加工圖號: 836-AA02  
 材料: 50\*3鋁巴  
 名稱: 鋁巴折圖  
 數量: 32+3(後備)=35

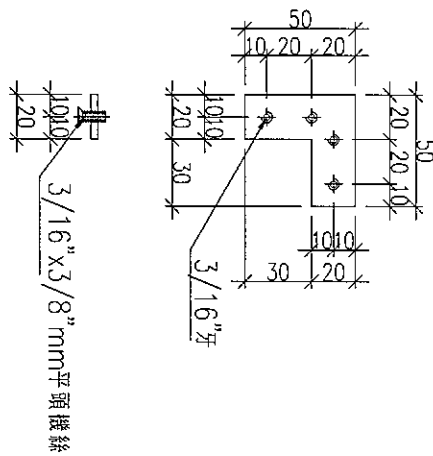

工程號	J-836	地盤	日出康城7期平台	附件
名稱	鋁巴加工圖		採用	
材料	50*3鋁巴		地盤	
顏色	MILL		工廠	

 <b>美特鋁質有限公司</b> MIDI Aluminium Fabricator Ltd.				類別		物料號	
				制圖	邱紅	2018.05.03	圖號 836-AA04
修改				復核	謝永林	2018.05.04	數量 見表
日期				批准			位置

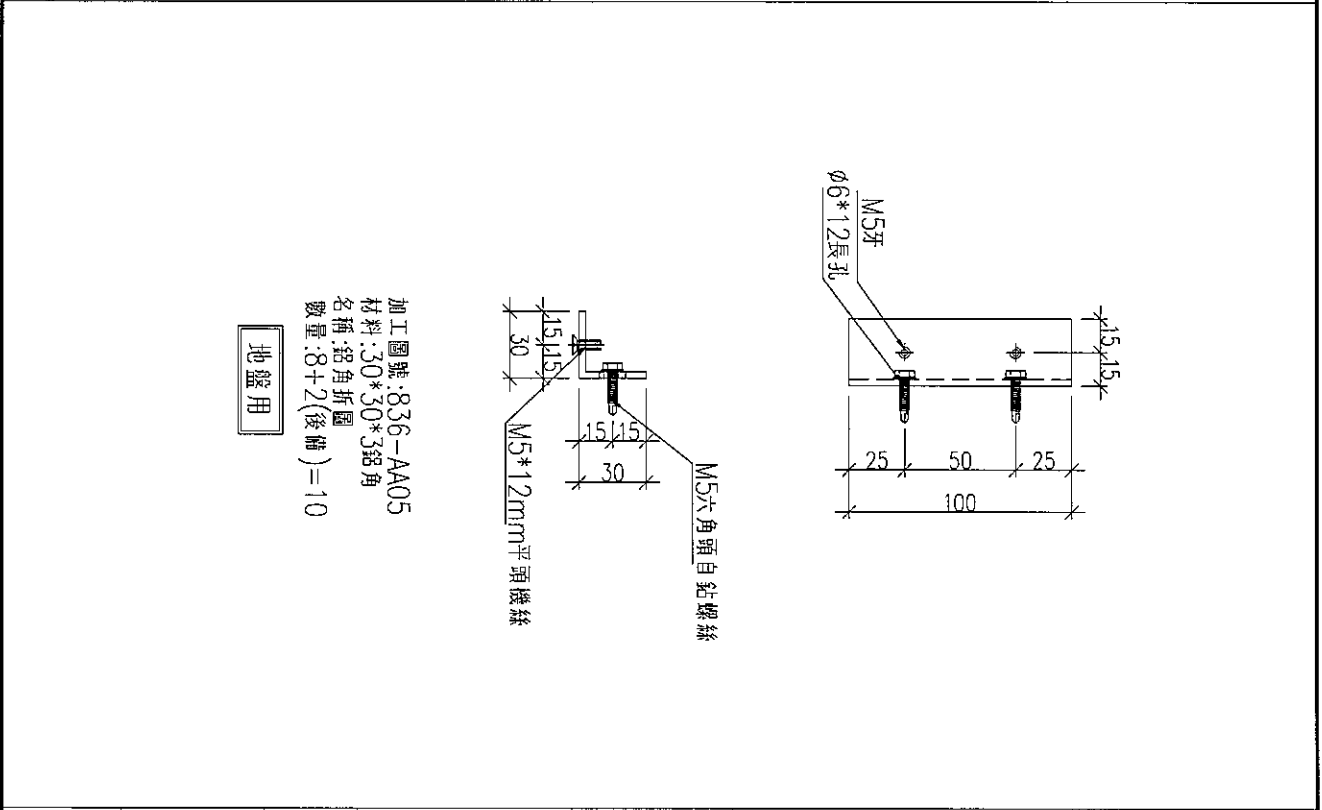
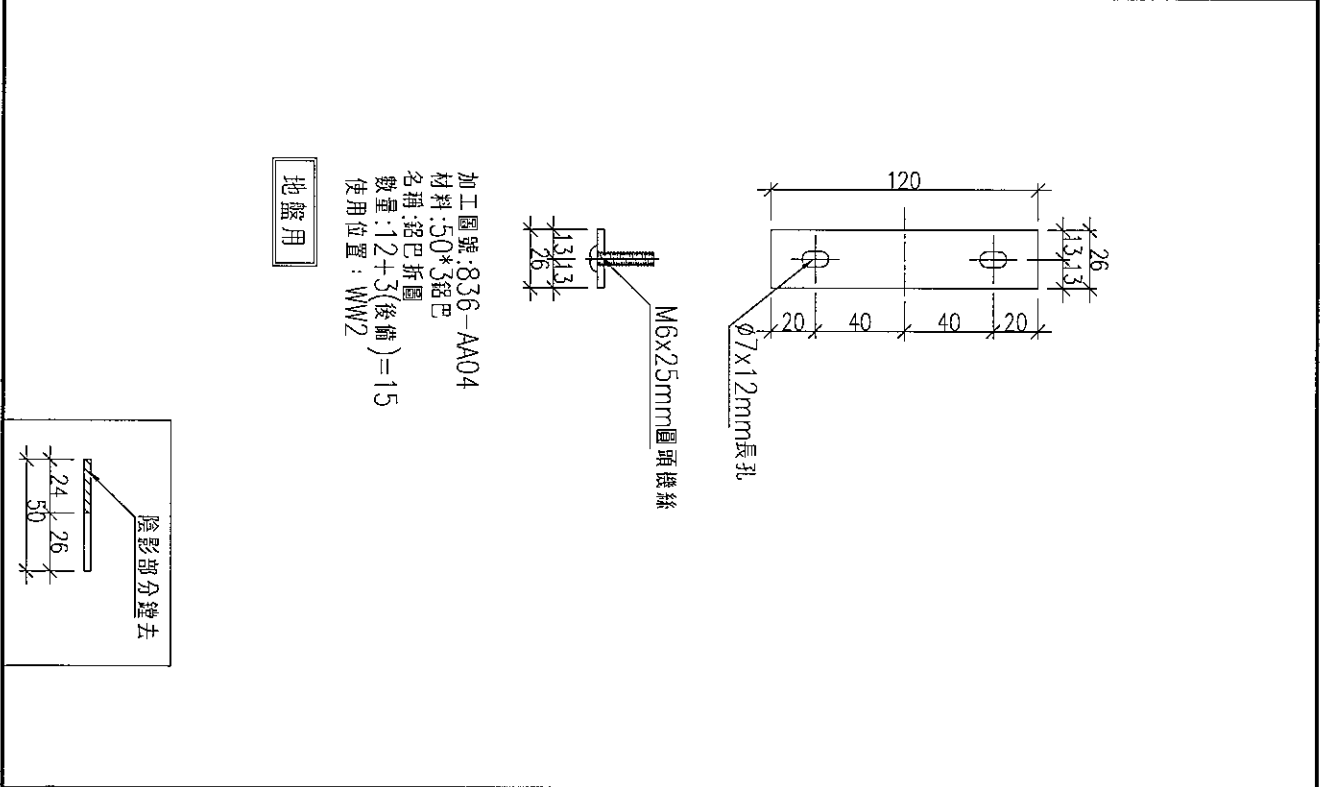

工程號	J-836	地盤	日出康城7期平台	附件
名稱	鋁巴/鋁角加工圖		採用	
材料	50*3鋁巴/30*30*3鋁角		地盤	
顏色	MILL		工廠	



美特鋁質有限公司  
MADI Aluminum Fabricator Ltd.

工程號: 1-836	材料:	數量: 1 幅	繪圖: 邱紅	日期: 2018.05.04	批准:	名稱:	圖号: GW-WB1
地點: 汕頭海豐	顏色:	位置:	校核: 謝永林	日期: 2018.05.04	採用: 地盤 <input type="checkbox"/> 工廠 <input type="checkbox"/>	版本:	

