



工程指示 / 要求簡箋(E.I.)

工程指示編號：EI / 1683 / 20 修改版次：

工程編號：J-836

工程名稱：日出康城 7 期 平台

工程項目：Window Wall(WW4) 上台鋁摺板 (後加)

收件人：生統

發件人：大明

日期：16/04/2020

要求提供 / 確認 事項：

- | | | |
|------------------------------------|-------------------------------------|-------------------------------|
| <input type="checkbox"/> 初步鋁料 B.M. | <input type="checkbox"/> 加工拆圖，然後生產 | <input type="checkbox"/> 尺寸表 |
| <input type="checkbox"/> 正式鋁料 B.M. | <input type="checkbox"/> 技術上資料 / 指示 | <input type="checkbox"/> 報價 |
| <input type="checkbox"/> 配件 B.M. | <input type="checkbox"/> 樣辦或貨品說明書 | <input type="checkbox"/> 分判合約 |
| <input type="checkbox"/> 其他：_____ | | |

內容：

煩請按圖紙生產鋁摺板後 送地盤安裝。

地盤 SI / COBC / BHX / F10 / 2020 / 25268

請在 07/04/2020 前完成上列要求。

附有關圖紙 / 文件：BM 表 頁, 圖紙 36 頁

以上項目為：

- 原合約工程包 原合約工程加 / 減賬 新工程報價

原因：-

分發東莞各部門：

- () 生產技術總監 連附件 () 技術部 連附件 () 生產部 連附件 () 機械設計部 連附件
 () 採購部 連附件 (✓) 生產統籌部 連附件 **畢梅**
 () 質檢部 連附件 () 會計部 連附件 () 報關組 連附件 () 其他 _____ 連附件

分發香港各部門：

- () 行政部 連附件 () 會計部 連附件 () 統籌部 連附件 (✓) 工程部地盤科文 連附件 **彭積奇**
 () 採購部 連附件 () QS 部 連附件 () 維修部 連附件 () 其他 _____ 連附件

傳遞編號：HK 0590

發件人簽署：

項目經理簽署：

FTP

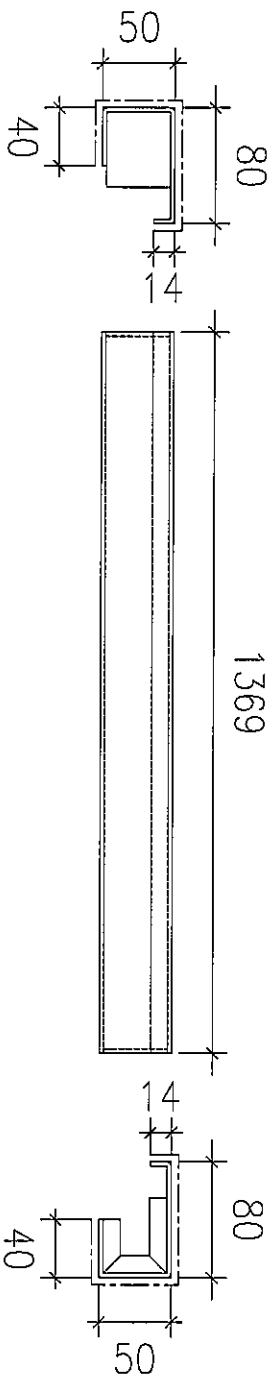

3mm 厚鋁摺件

顏色：UCT28767XL-3 (深灰)

J836-WW4-100 x 1 件

展開面積 = 0.25 m²

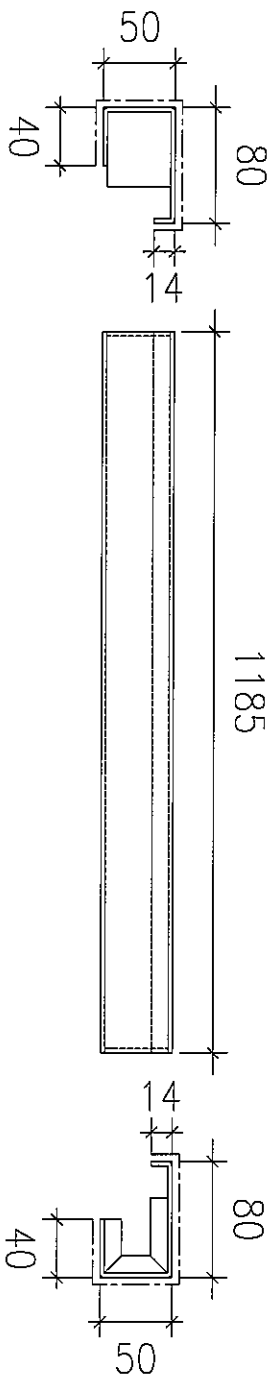

3mm 厚鋁摺件

顏色：UCT28767XL-3 (深灰)

J836-WW4-101 x 3 件

展開面積 = 0.22 m²

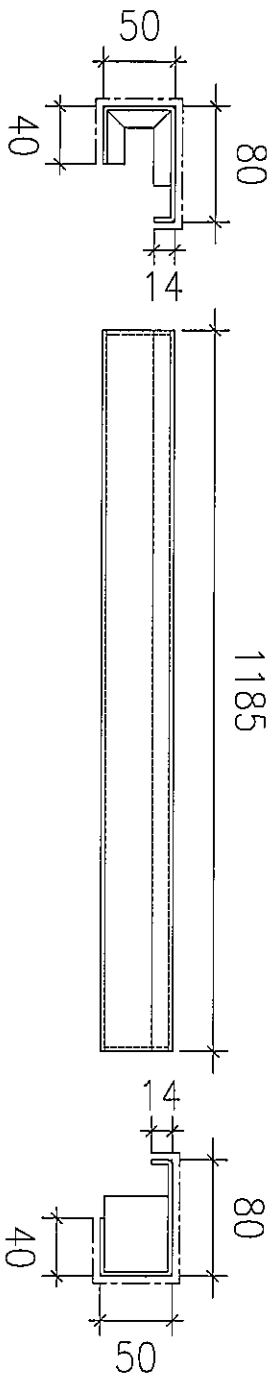

3mm 厚鋁摺件

顏色：UCT28767XL-3 (深灰)

J836-WW4-101R x 1 件

展開面積 = 0.22 m²



3mm 厚鋁摺件

顏色：UCT28767XL-3 (深灰)

展開面積 = 0.42 m²



3mm 厚鋁摺件

顏色：UCT28767XL-3 (深灰)

展開面積 = 0.43 m²



3mm 厚鋁摺件

顏色：UCT28767XL-3 (深灰)

展開面積 = 0.67 m²



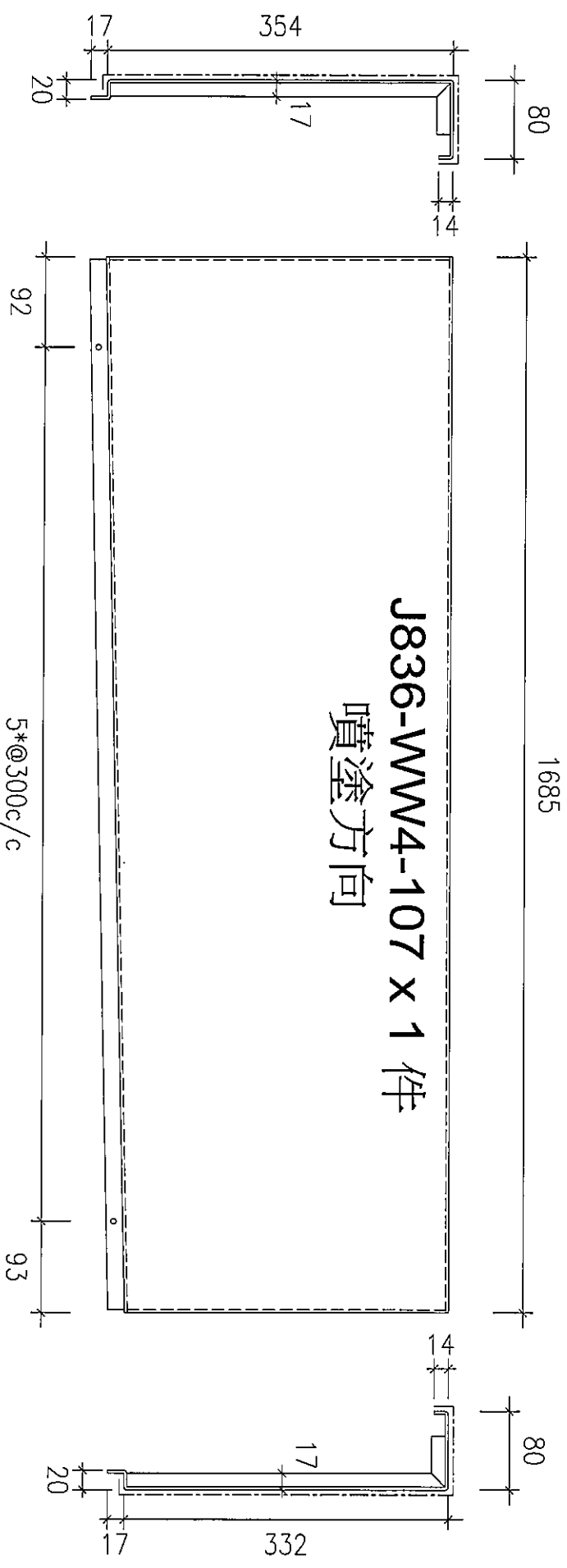

3mm 厚鋁摺件

顏色：UCT28767XL-3 (深灰)

展開面積 = 0.82 m²





3mm 厚鋁摺件

顏色：UCT28767XL-3 (深灰)

展開面積 = 0.83 m²

10

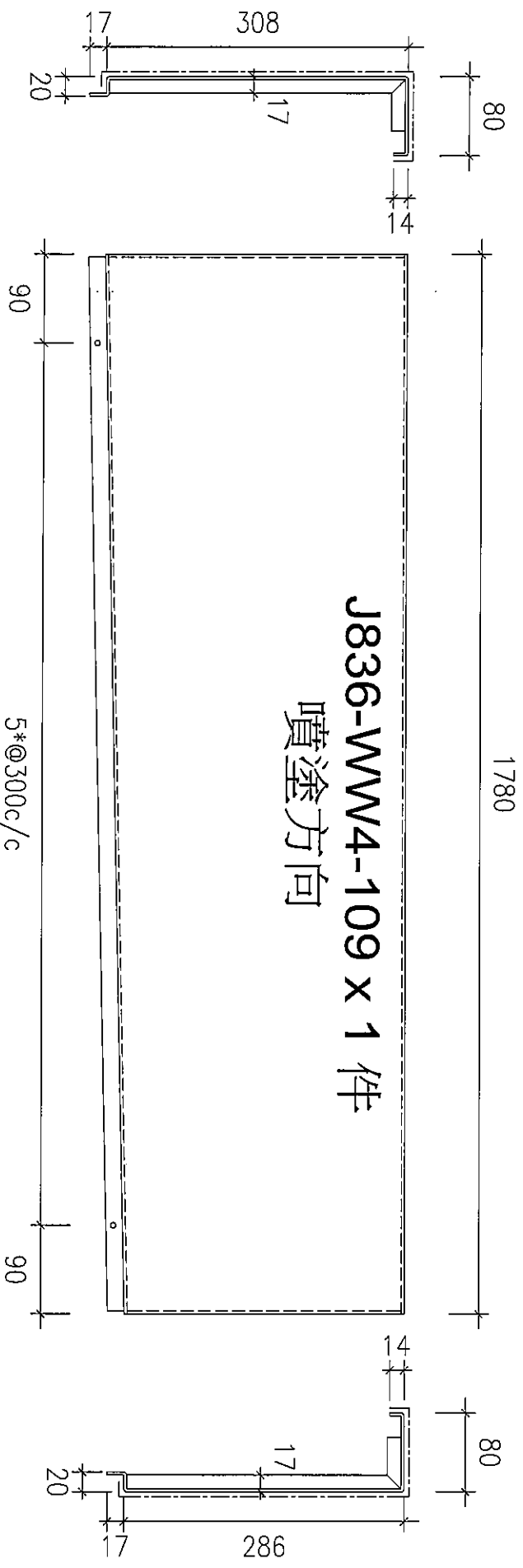

3mm 厚鋁摺件

顏色：UCT28767XL-3 (深灰)

展開面積 = 0.78 m²

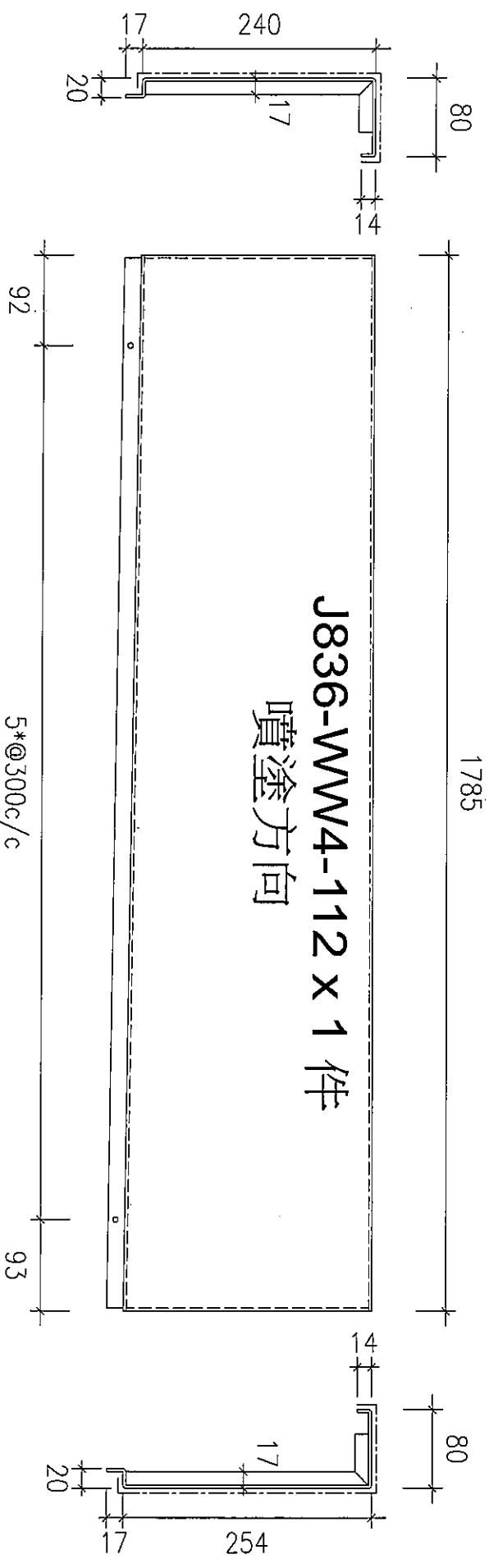

3mm 厚鋁摺件

顏色：UCT28767XL-3 (深灰)

展開面積 = 0.69 m²

14

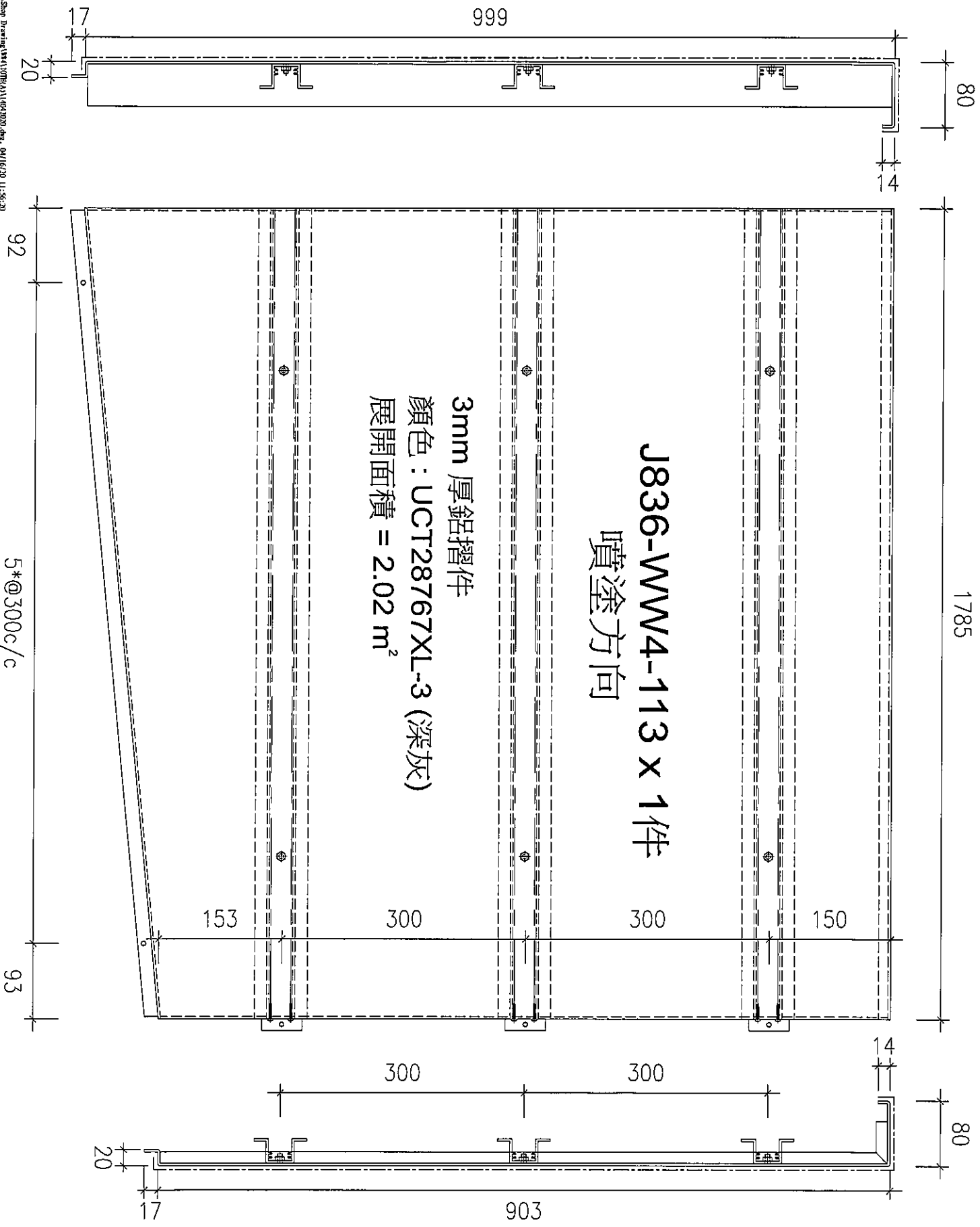

J836-WW4-113 X 1件
噴塗方向
3mm 厚鋁摺件
顏色: UCT28767XL-3 (深灰)
展開面積 = 2.02 m²

5*300c/c

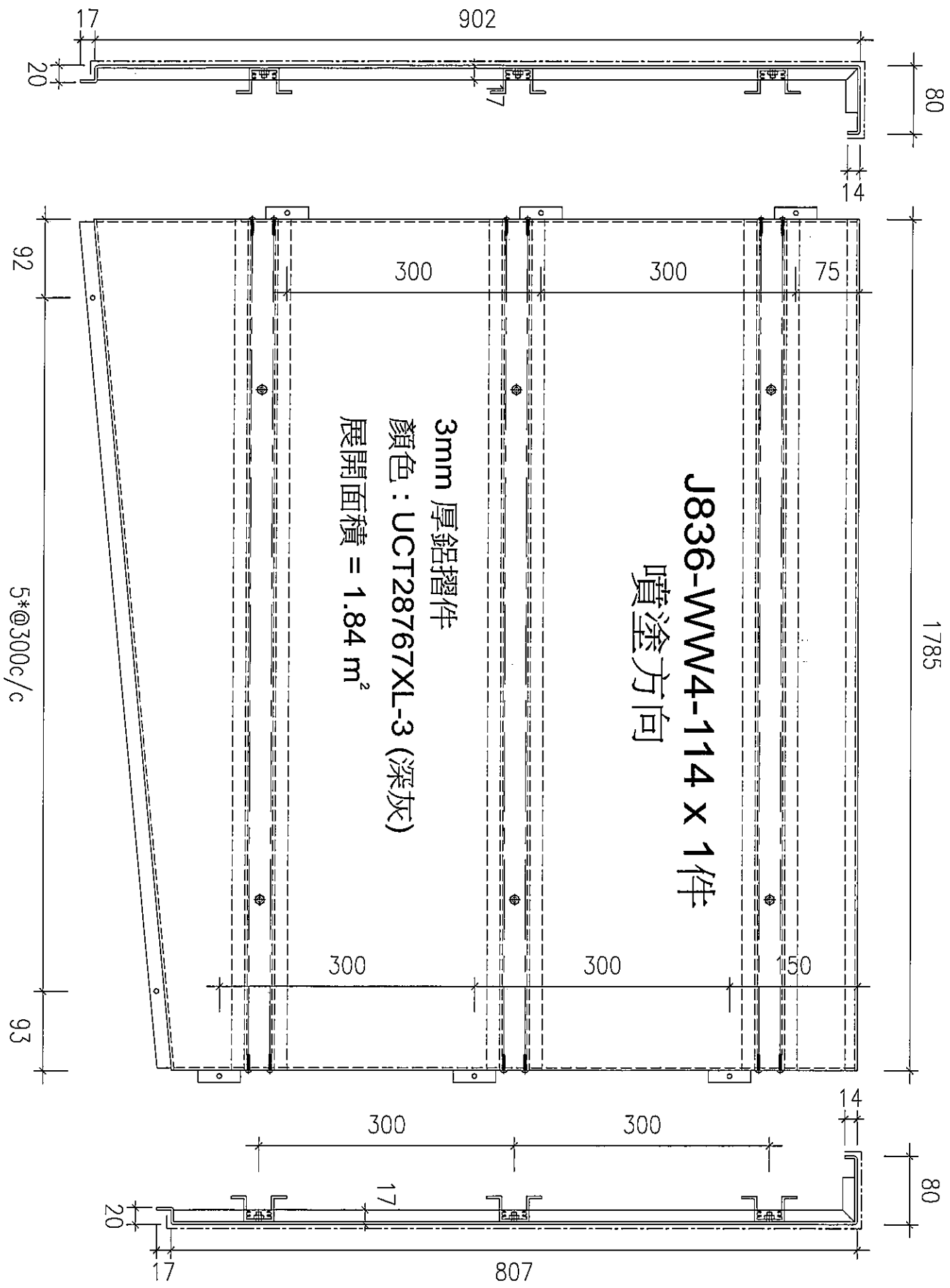

16

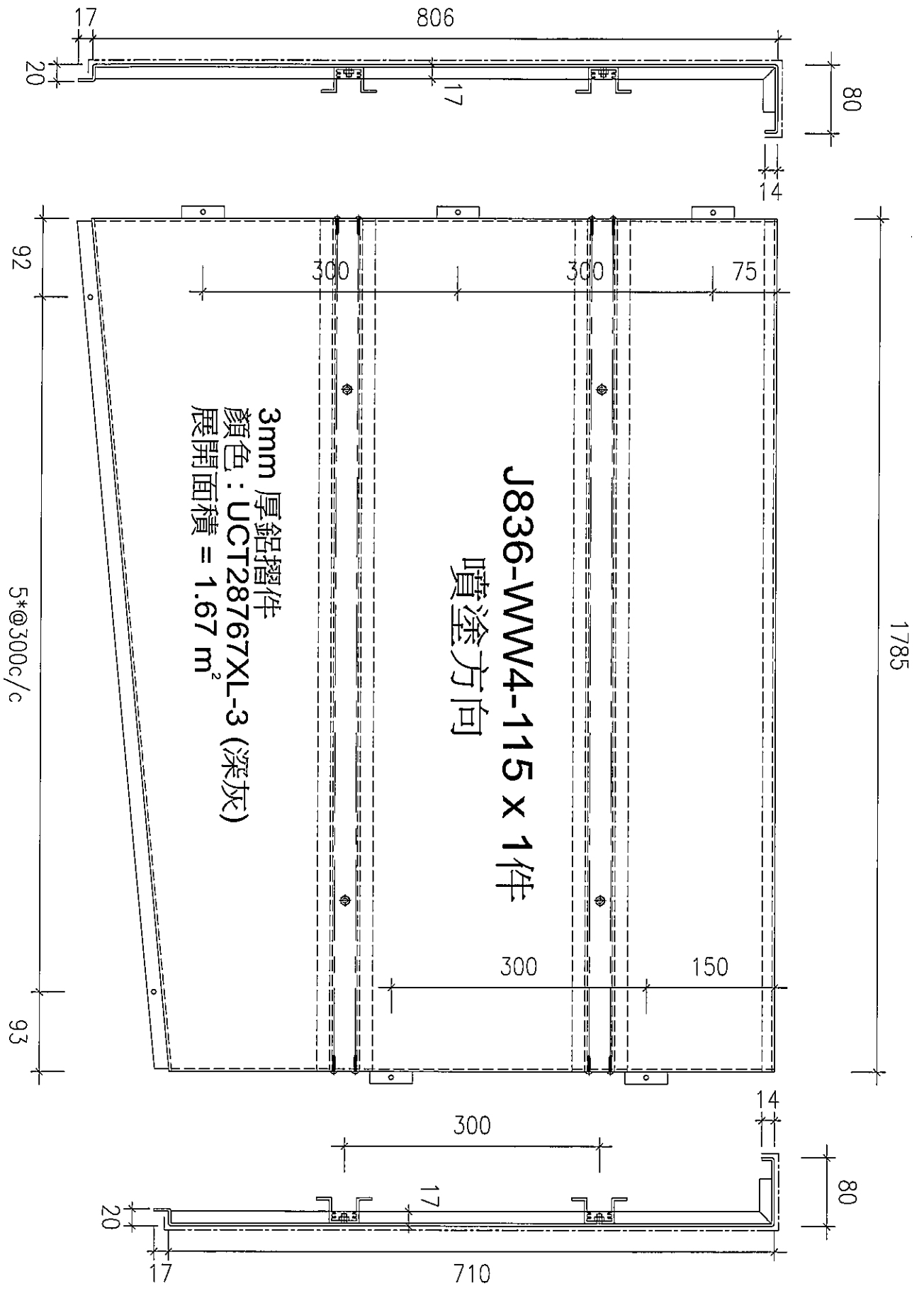

17

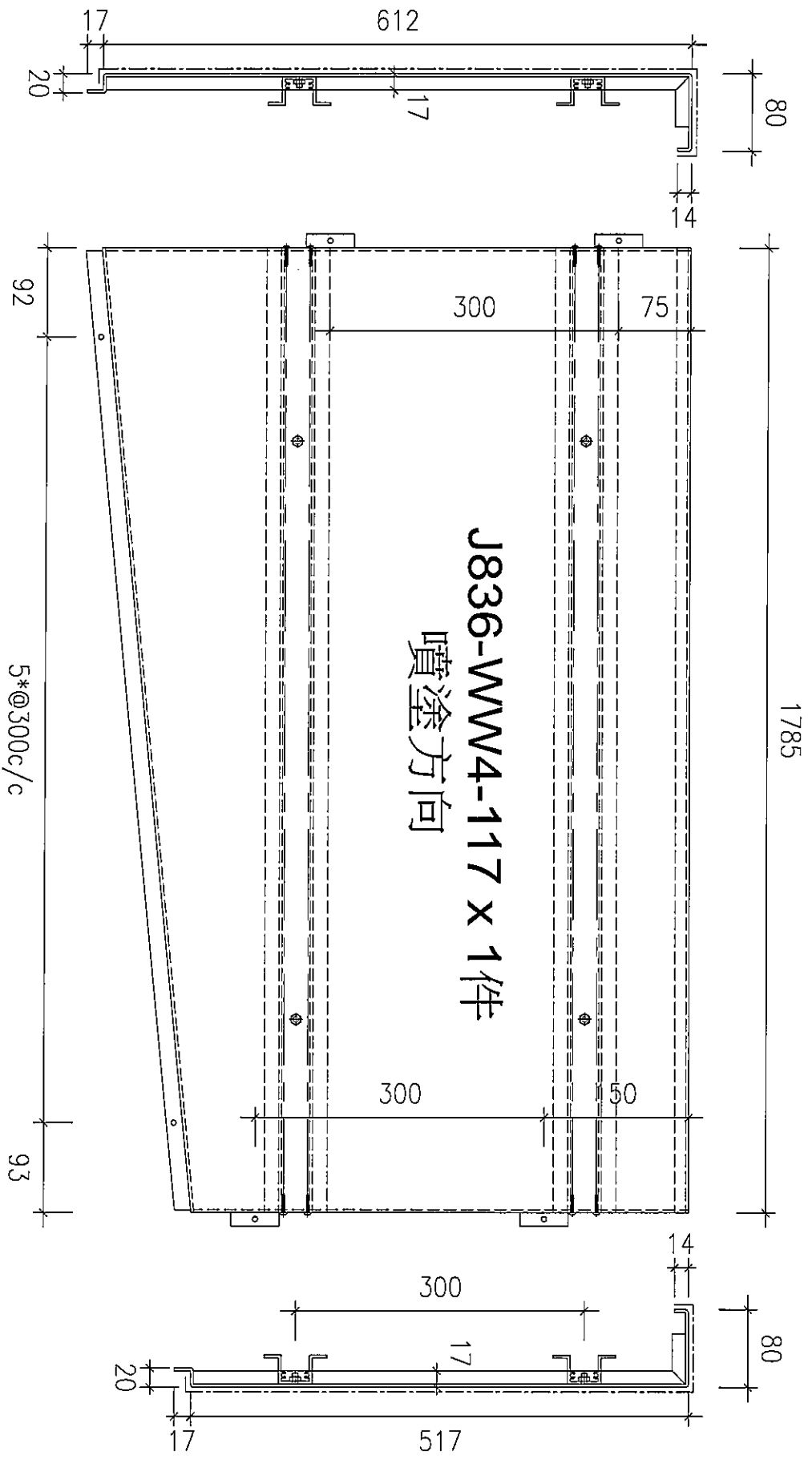

3mm 厚鋁摺件

顏色：UCT28767XL-3 (深灰)

展開面積 = 1.33 m²

19

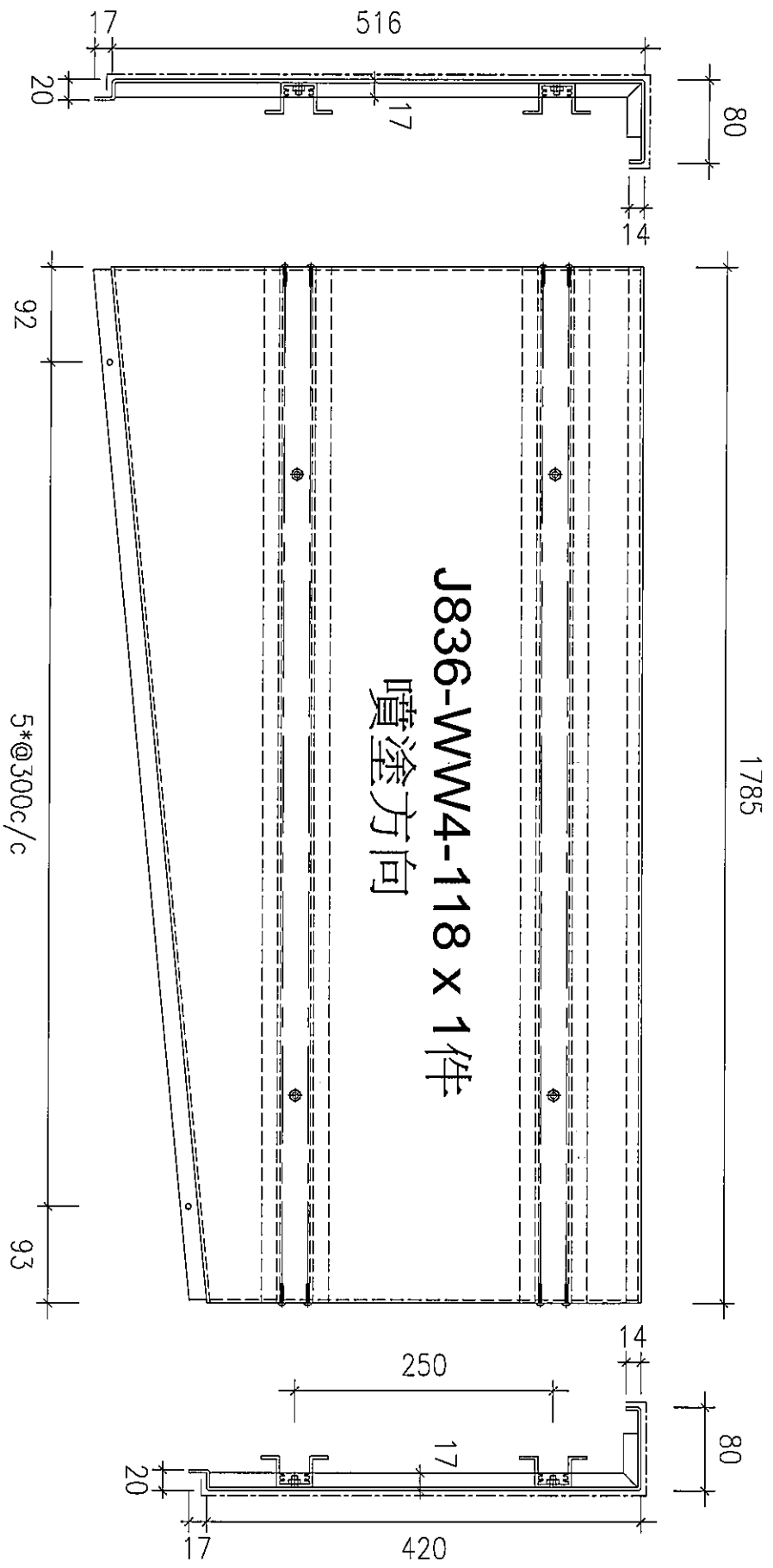

3mm 厚鋁摺件
 顏色：UCT28767XL-3 (深灰)

展開面積 = 1.15 m²

28



J836-WW4-119 x 1件
 噴塗方向

5*@300c/c

3mm 厚鋁摺件

顏色：UCT28767XL-3 (深灰)

展開面積 = 0.98 m²

21

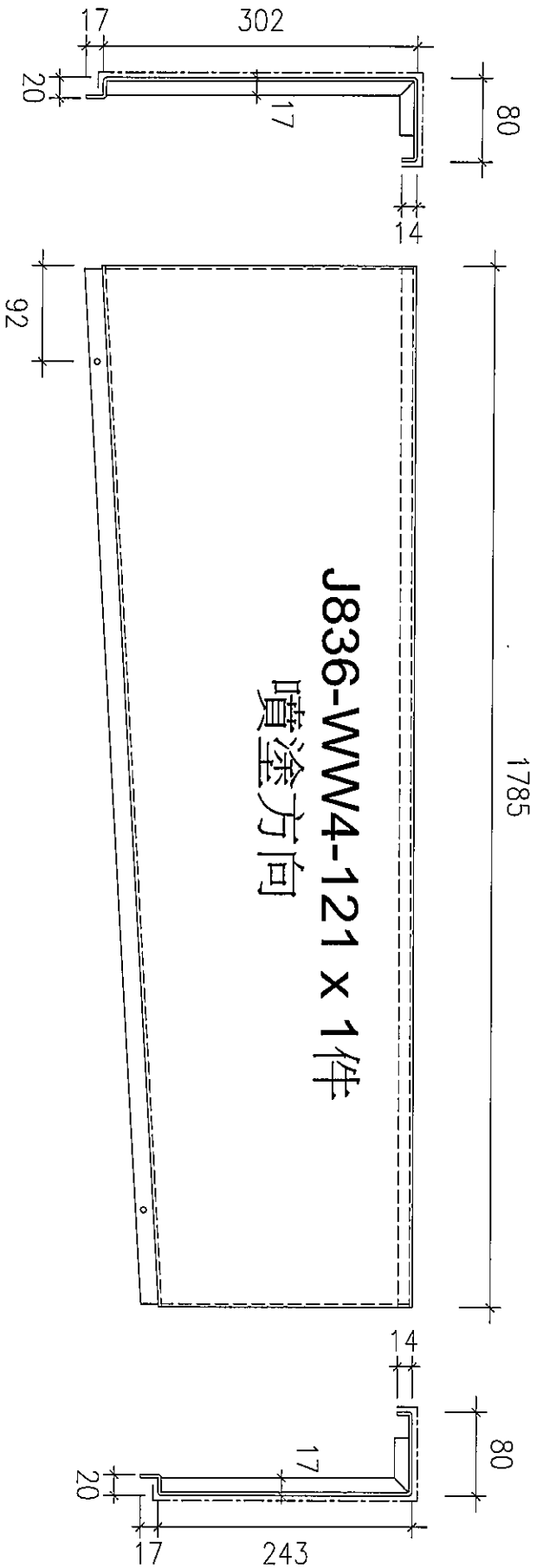

J836-WW4-121 x 1件

噴塗方向

3mm 厚鋁摺件

顏色：UCT28767XL-3 (深灰)

展開面積 = 0.77 m²

23

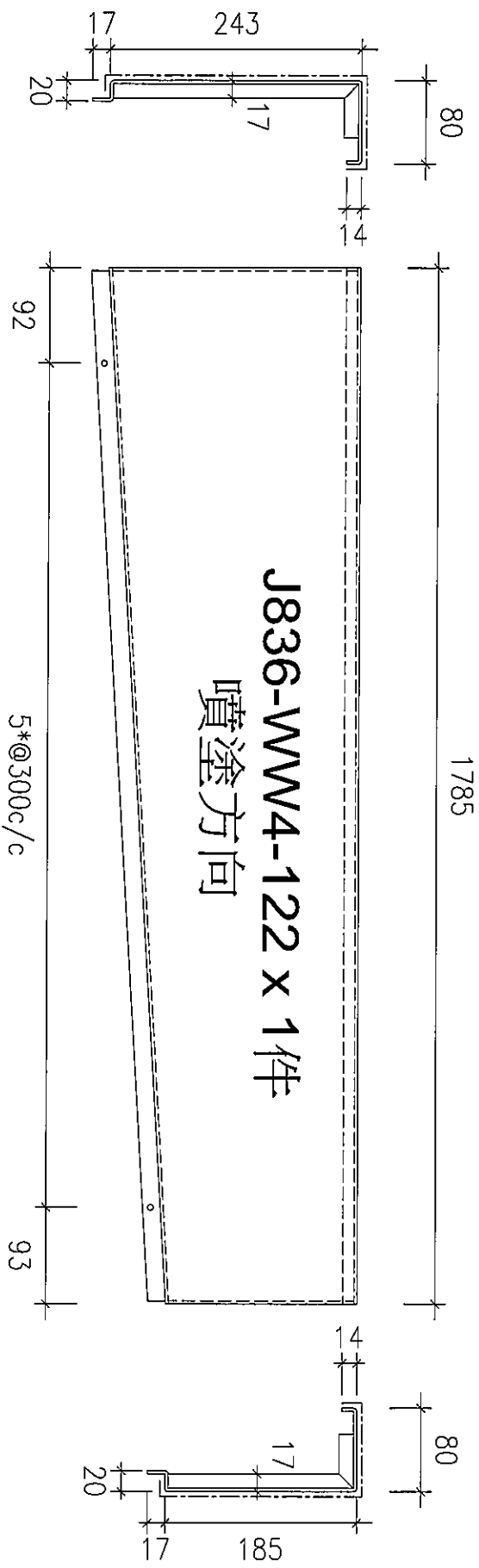

3mm 厚鋁摺件

顏色：UCT28767XL-3 (深灰)

展開面積 = 0.67 m²

280



3mm 厚鋁摺件

顏色：UCT28767XL-3 (深灰)

展開面積 = 0.56 m²

25

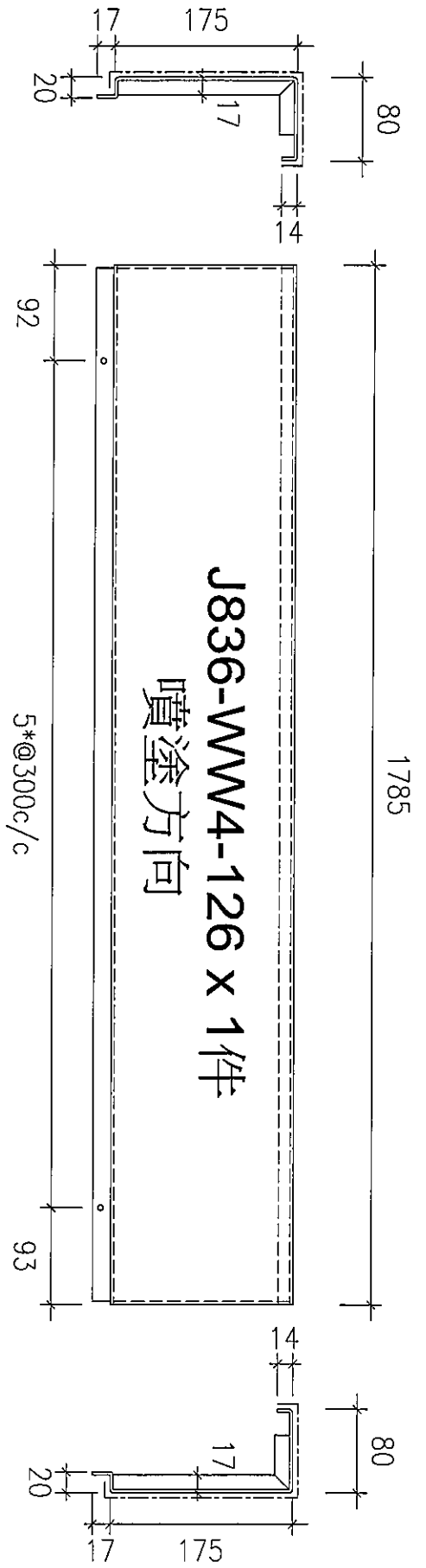

3mm 厚鋁摺件

顏色：UCT28767XL-3 (深灰)

展開面積 = 0.55 m²

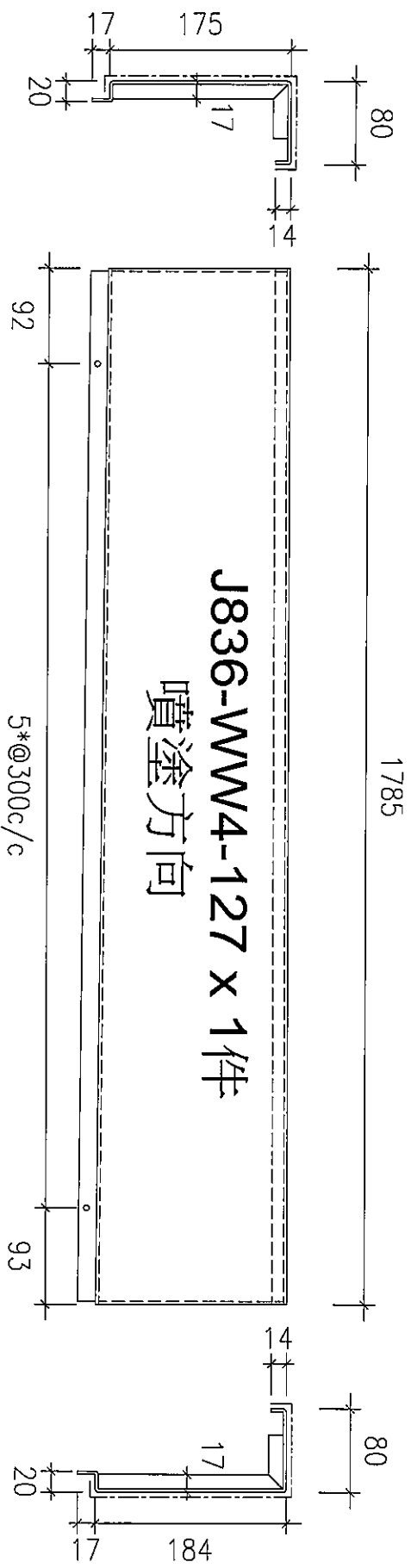

3mm 厚鋁摺件

顏色：UCT28767XL-3 (深灰)

展開面積 = 0.55 m²

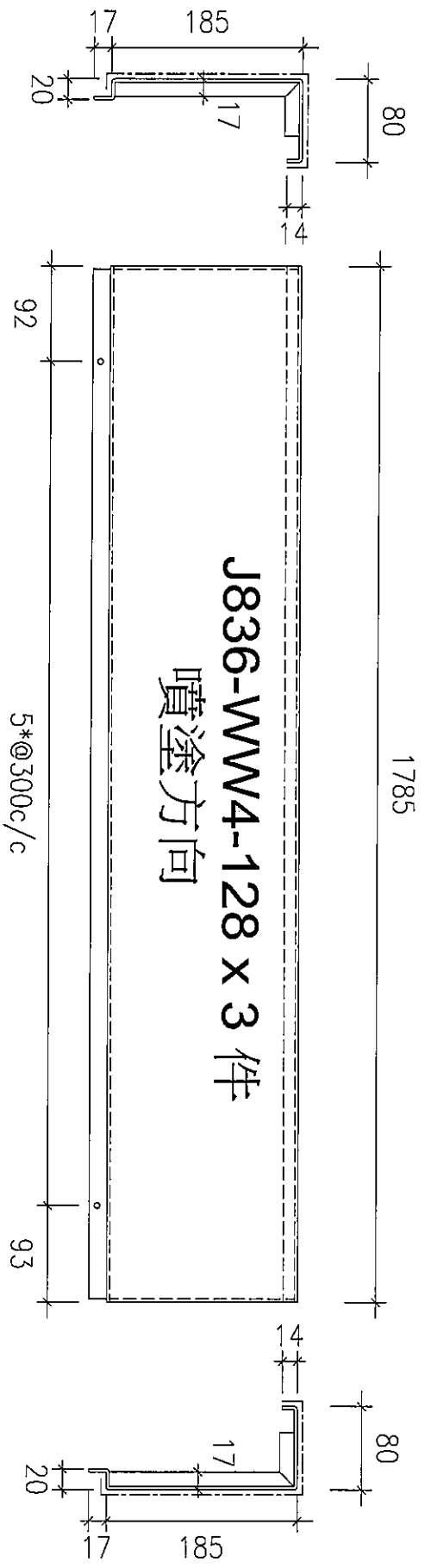

3mm 厚鋁摺件

顏色：UCT28767XL-3 (深灰)

展開面積 = 0.56 m²

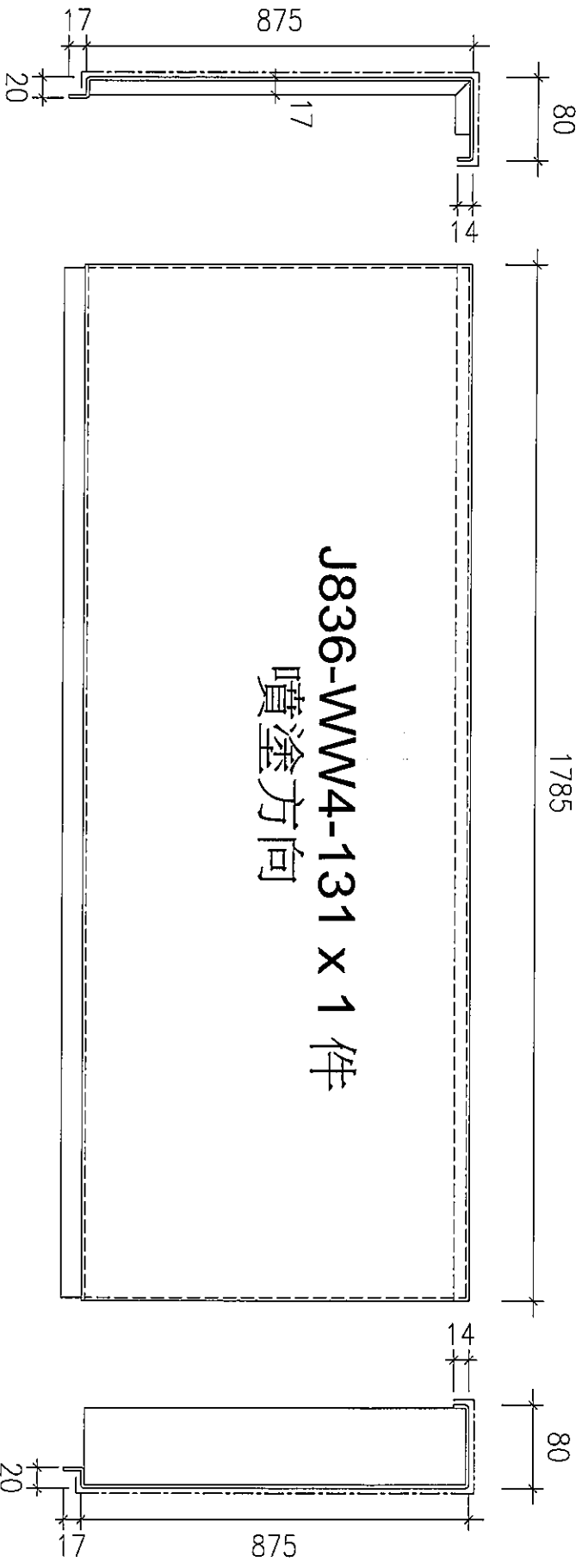

3mm 厚鋁摺件
 顏色：UCT28767XL-3 (深灰)

展開面積 = 1.80 m²

22

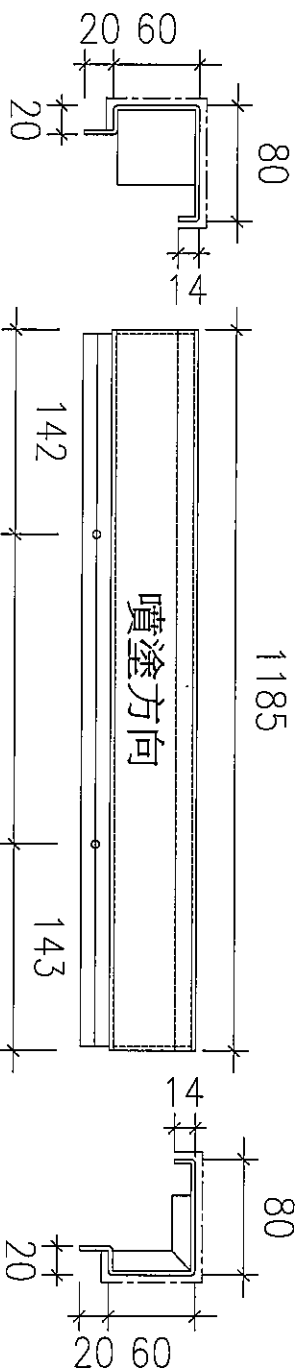

J836-WW4-132 x 1件

3mm 厚鋁摺件

顏色：UCT28767XL-3 (深灰)

J836-WW4-132 x 1 件

展開面積 = 0.30 m²

21

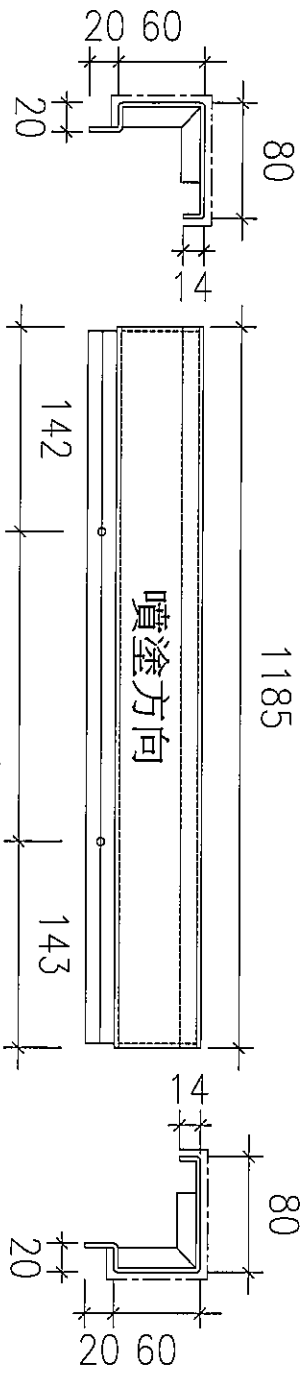

J836-WW4-133 x 1件

3mm 厚鋁摺件

顏色：UCT28767XL-3 (深灰)

J836-WW4-133 x 1 件

展開面積 = 0.30 m²

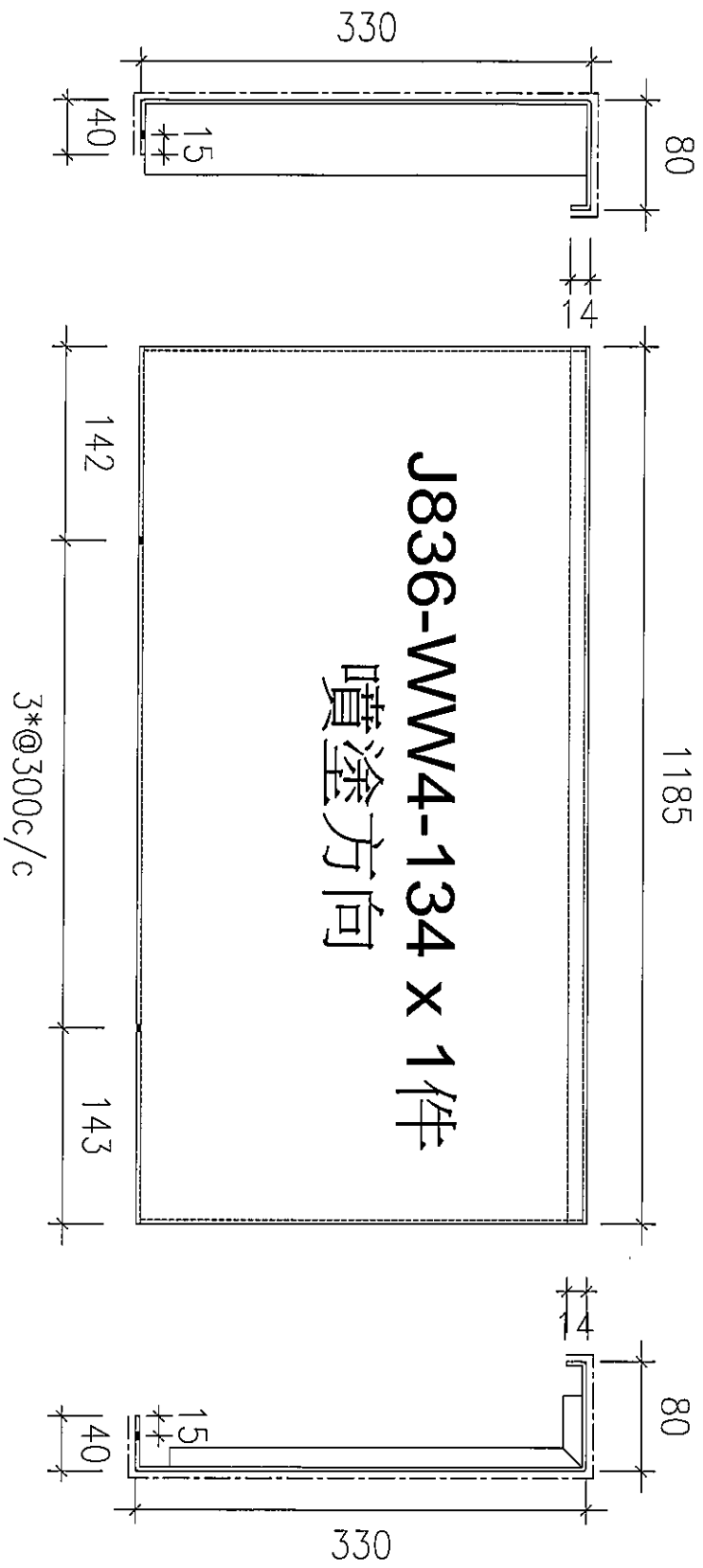

3mm 厚鋁摺件

顏色：UCT28767XL-3 (深灰)

展開面積 = 0.55 m²

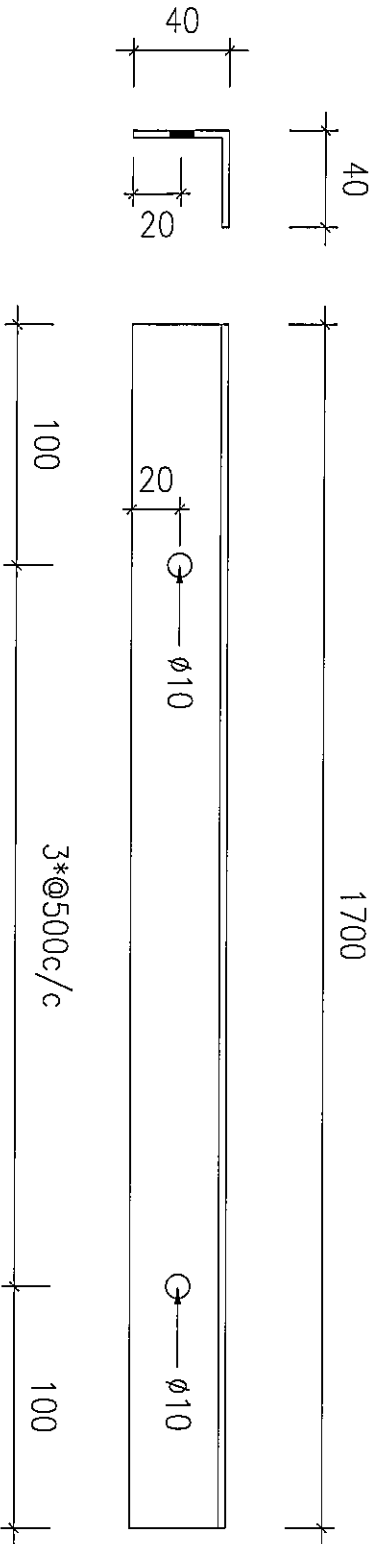

40x40x3mm 厚鋁角

顏色：MILL

數量共 35 件

26



工程指示(Site Instruction)

地 盤 : 將軍澳日出康城7期 地盤

編號 : COBC/BHX/ F10 / 2020 / 25268

承判工程 : 幕牆

判 頭 : 美特

日期 2020 年 2 月 27 日

工程指示內容 根據 CI-MCA-A-153 指示於 WW4 位置新增鋁板板事宜。

根據分判合約條款，貴司請于 2020 年 3 月 30 日前完成以下之工作指示，此指示並不減免分判商的合約責任。

根據 CI-MCA-A-174 指示於上台 WW4 位置完成下列工程。

1) 於 30/3/2020 前完成生產及安裝附圖 window wall 底部之鋁釘。

一單、包做妥。

詳見附頁 SK-1 至 SK-6。

以上之工程指示，*須 / 不須僱傭代工施工，*另行報價 / 依圖度數 / 有待我司工料測量部評審責任。

部門:	工程師	制表人:	H.M. Choi / Jason / Gary
-----	-----	------	--------------------------

必須填妥附件方可以簽署發出本 SI :

(包括工程原因, 是否有廢工或扣其他判頭 及 附上施工圖則)

注: 簽署後, 請於右上角打

首席項目經理 (William) 或
項目經理(Bruce/Kelvin/ William)

C.C.

COBC	QS Dept	工程部							BS Dept				地盤總管 / 管工部					Site Office
		Bruce	Kelvin	李工	William Lal	甄	Kelvin Jong	Edward Hung	Raymond Ho	馮	Daniel	YS	林總	陳總	寶總	強總	蔣	
	√													√	√			√

HC/PQS

