

工程指示 / 要求簡箋(E.I.)

工程指示編號：EI/ 0877 /19 修改版次：
 工程編號：J836 工程名稱：日出康城7期(平台)
 工程項目：WW1 補做九字框
 收件人：生統 發件人：Joe Chan 日期：24/7/2019

要求提供 / 確認 事項：

- | | | |
|------------------------------------|-------------------------------------|-------------------------------|
| <input type="checkbox"/> 初步鋁料 B.M. | <input type="checkbox"/> 加工拆圖，然後生產 | <input type="checkbox"/> 尺寸表 |
| <input type="checkbox"/> 正式鋁料 B.M. | <input type="checkbox"/> 技術上資料 / 指示 | <input type="checkbox"/> 報價 |
| <input type="checkbox"/> 配件 B.M. | <input type="checkbox"/> 樣辦或貨品說明書 | <input type="checkbox"/> 分判合約 |
| <input type="checkbox"/> 其他：_____ | | |

內容：

請依附件資料，生產九字框玻璃
送地盤

急

請在 27/7/2019 前完成上列要求。

附有關圖紙 / 文件：

5 頁

以上項目為：

- 原合約工程包 原合約工程加 / 減賬 新工程報價

原因：-

分發東莞各部門：

- () 生產技術總監 連附件 () 技術部 連附件 () 生產部 連附件 () 機械設計部 連附件
 () 採購部 連附件 () 生產統籌部 連附件 梅軍
 () 質檢部 連附件 () 會計部 連附件 () 報關組 連附件 () 其他 _____ 連附件

分發香港各部門：

- () 行政部 連附件 () 會計部 連附件 () 統籌部 連附件 () 工程部地盤科文 連附件 積哥
 () 採購部 連附件 () QS 部 連附件 () 維修部 連附件 () 其他 _____ 連附件

傳遞編號：

HK 1693/19

發件人簽署：

項目經理簽署：

1

美特鋁質 有限公司
MIDI Aluminium Fabricator Ltd.

产品编号	L(MM)	数量	A	B	C	D	E	N	M
		1							

工程號	J836	地盤	日出康城
-----	------	----	------

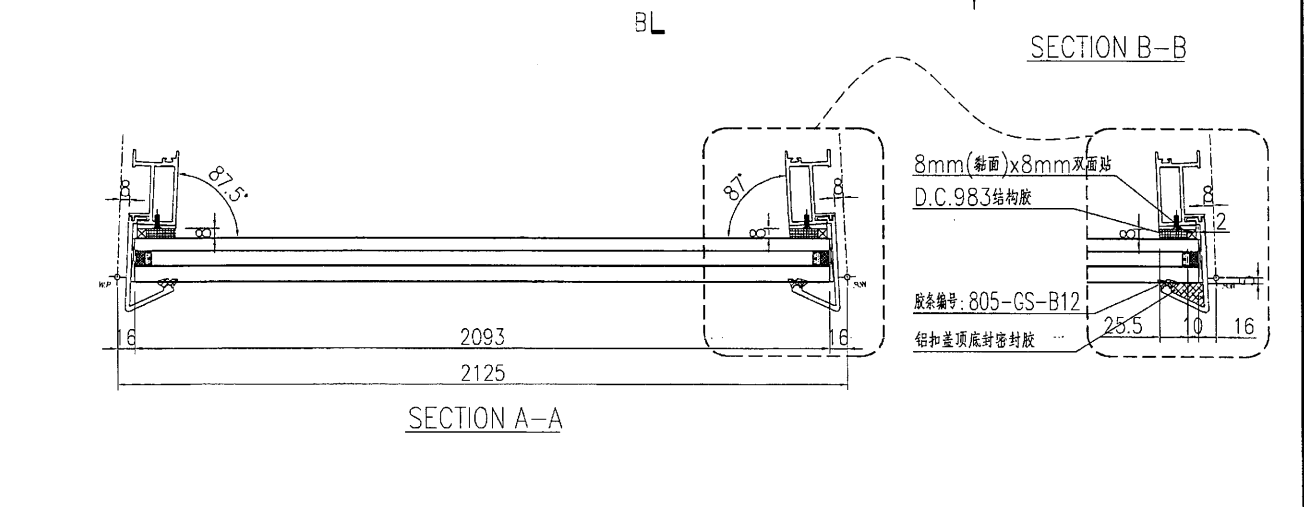
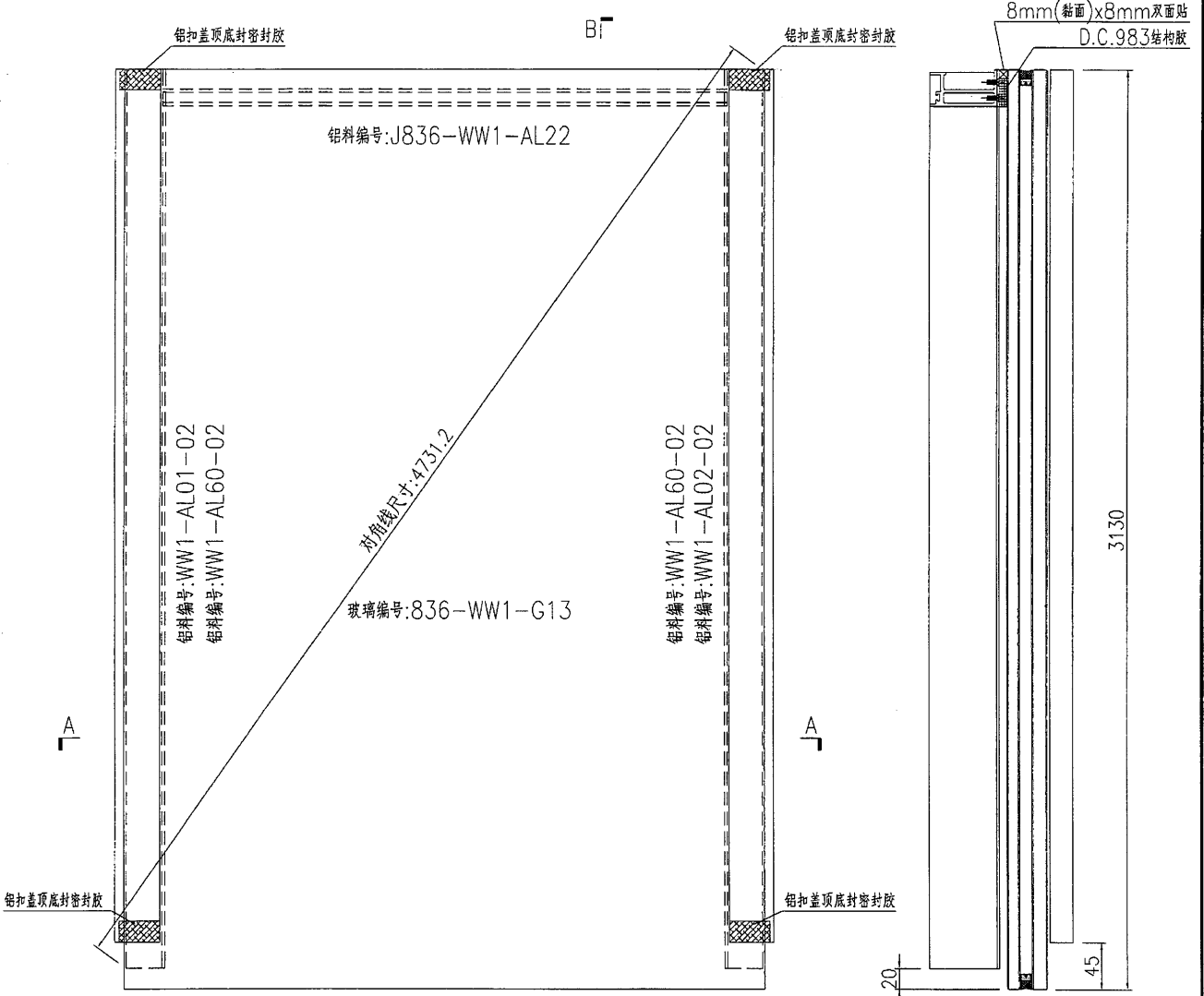

名稱	單元件組框圖	制圖	曾建平	2018-10-06	修改			
材料	--	復核			日期			
顏色	TUC51602XL(RY)-3 深灰色	批准			圖號	J836-WW1-ZK36		

2

EG-DWG3



美特鋁質 有限公司
MIDI Aluminium Fabricator Ltd.

产品编号	L(MM)	数量	A	B	C	D	E	N	M
WW1-AL60-02	3085	2							

工程號	J836	地盤	日出康城
-----	------	----	------

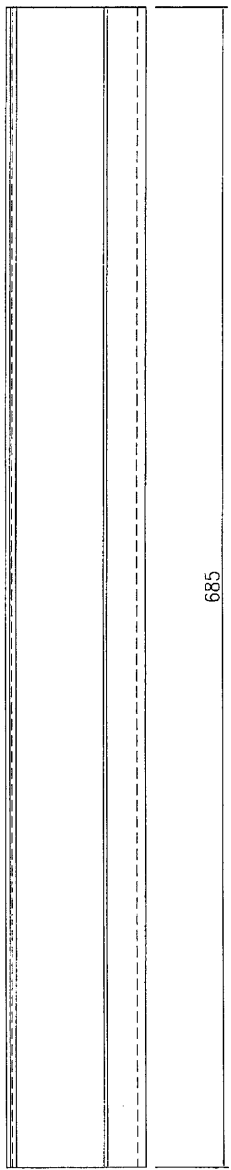

2件

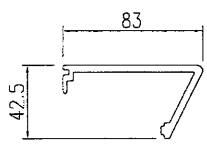

SECTION A-A

名稱	扣蓋加工圖	制圖	曾建平	2018-10-06	修改		
材料	X85519	復核			日期		
顏色	TUC51602XL(RY)-3 深灰色	批准			圖號	J836-WW1-AL60	

3

EG-DWG3



美特鋁質 有限公司
MIDI Aluminium Fabricator Ltd.

产品编号	L(MM)	数量	A	B	C	D	E	N	M
		1							

工程號	J836	地盤	日出康城
-----	------	----	------

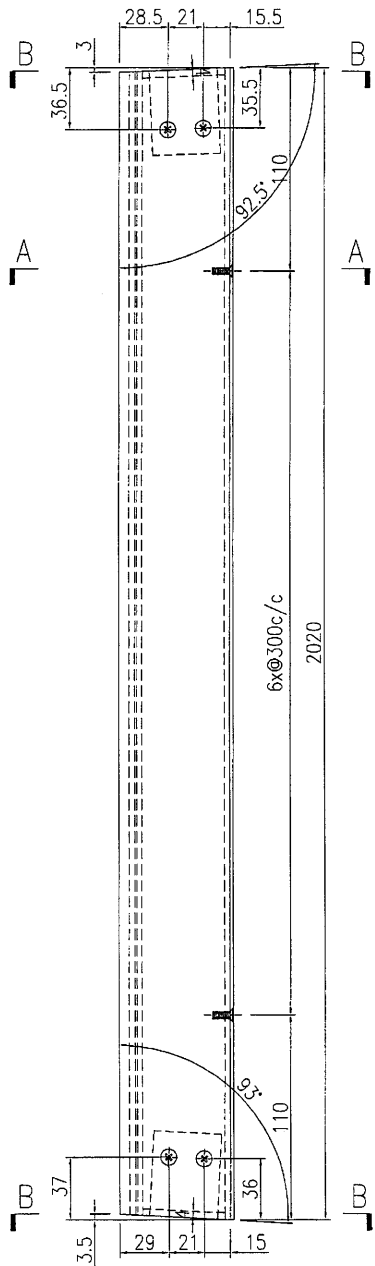

1 件

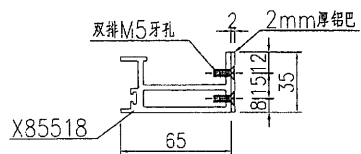

SECTION A-A

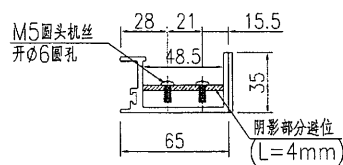

SECTION B-B

名稱	九字料加工圖	制圖	曾建平	2018-10-06	修改			
材料	X85518+2mm厚铝巴	復核			日期			
顏色	TUC51602XL(RY)-3 深灰色	批准			圖號	J836-WW1-AL22		

4

EG-DWG3



美特鋁質 有限公司
MIDI Aluminium Fabricator Ltd.

产品编号	L(MM)	数量	A	B	C	D	E	N	M
WW1-AL01-02	3110	1	55	55	10	300			

工程號	J836	地盤	日出康城
-----	------	----	------

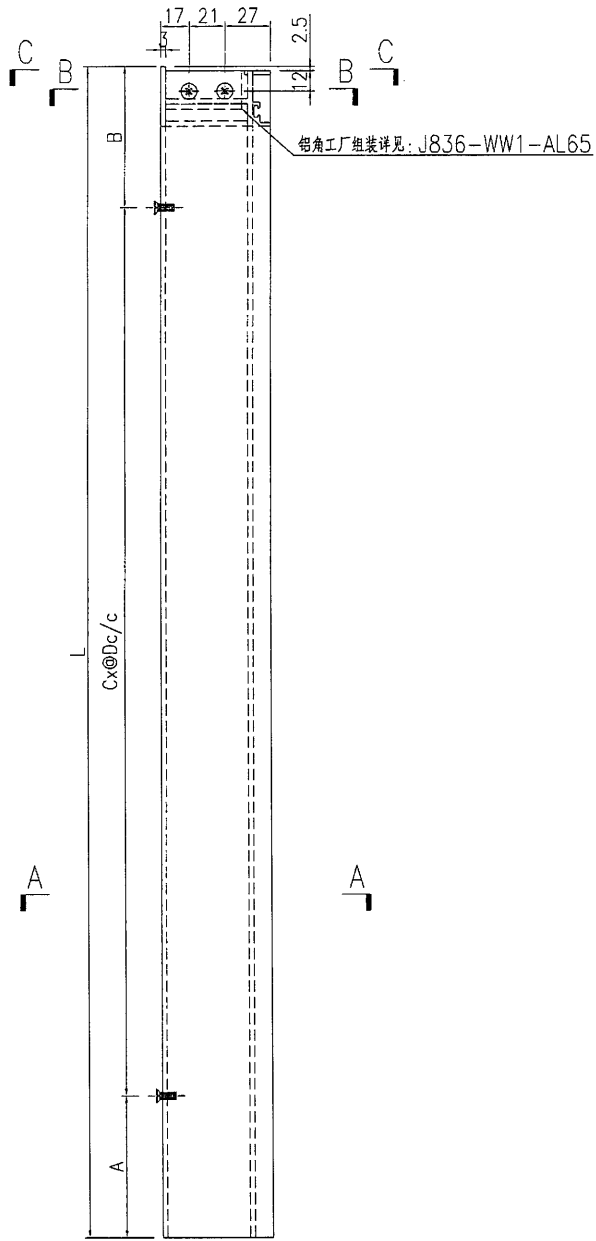

1件

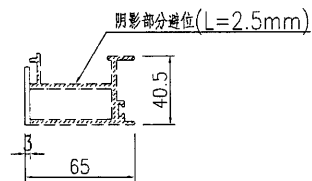

SECTION C-C

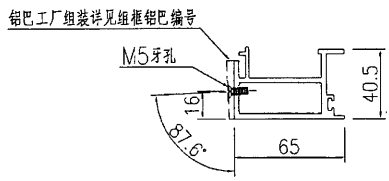

SECTION A-A

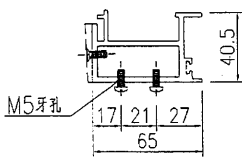

SECTION B-B

名稱	九字料加工圖	制圖	曾建平	2018-10-06	修改		
材料	X85517	復核			日期		
顏色	TUC51602XL(RY)-3 深灰色	批准			圖號	J836-WW1-AL01	

5

EG-DWG3



美特鋁質 有限公司
MIDI Aluminium Fabricator Ltd.

产品编号	L(MM)	数量	A	B	C	D	E	N	M
WW1-AL02-02	3110	1	55	55	10	300			

工程號	J836	地盤	日出康城
-----	------	----	------

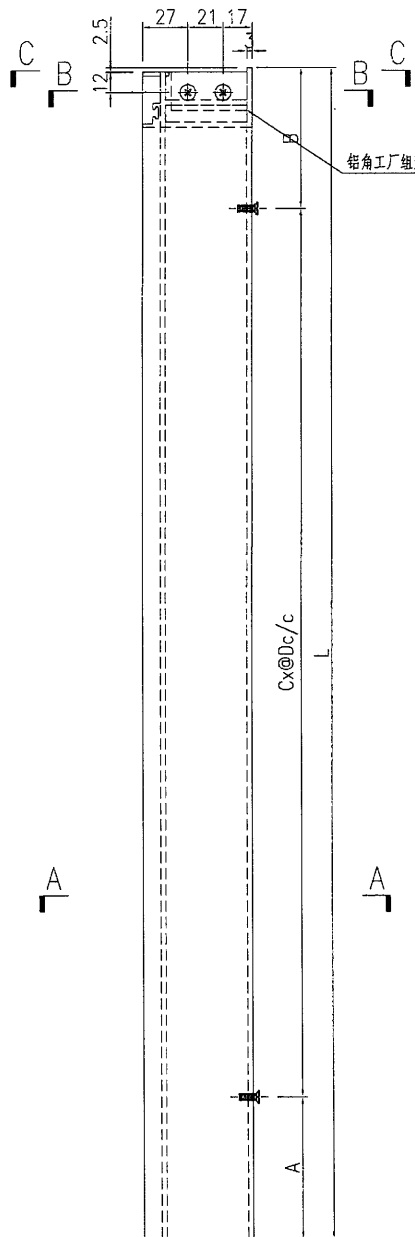

铝角工厂组装详见: J836-WW1-AL65

1件

阴影部分单位(L=2.5mm)

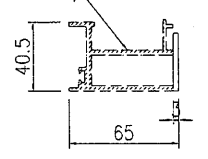

SECTION C-C

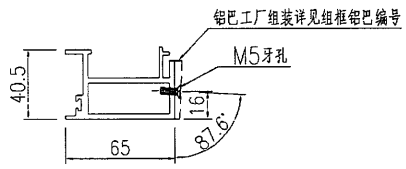

SECTION A-A

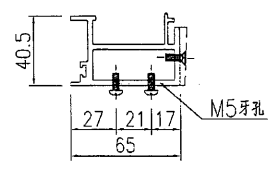

SECTION B-B

名稱	九字料加工圖	制圖	曾建平	2018-10-06	修改			
材料	X85517	復核			日期			
顏色	TUC51602XL(RY)-3 深灰色	批准			圖號	J836-WW1-AL02		