

工程指示 / 要求簡箋(E.I.)

工程指示編號：EI/ 0612 /19

修改版次：

工程編號：J836

工程名稱：日出康城7期(平台)

工程項目：WW1室內頂部鋁板生產

收件人：生統

發件人：Joe Chan

日期：23/5/2019

要求提供 / 確認 事項：

- () 初步鋁料 B.M.
- () 加工拆圖，然後生產
- () 尺寸表
- () 正式鋁料 B.M.
- () 技術上資料 / 指示
- () 報價
- () 配件 B.M.
- () 樣辦或貨品說明書
- () 分判合約
- () 其他：_____

內容：請依附件資料，生產鋁板，送地盤。

請在 20/6/2019 前完成上列要求。

附有關圖紙 / 文件：

74頁 + 5頁加力骨加工圖

以上項目為：

- 原合約工程包
- 原合約工程加 / 減賬
- 新工程報價

原因：-

分發東莞各部門：

- () 生產技術總監 連附件 () 技術部 連附件 () 生產部 連附件 () 機械設計部 連附件
- () 採購部 連附件 () 生產統籌部 連附件 梅軍
- () 質檢部 連附件 () 會計部 連附件 () 報關組 連附件 () 其他 王禮秋 連附件

分發香港各部門：

- () 行政部 連附件 () 會計部 連附件 () 統籌部 連附件 () 工程部地盤科文 連附件 積哥, 文軒
- () 採購部 連附件 () QS 部 連附件 () 維修部 連附件 () 其他 _____ 連附件

傳遞編號：HK 1187/19

發件人簽署：[Signature]

項目經理簽署：[Signature]

 美特鋁質有限公司 MIDI Aluminium Fabricator Ltd.		工程號: J836 計算: 曾建平 日期: 2019/05/18 送呈: 胡哥
地盤: 日出康城 核對: 日期:		副本:
項目類別: WW1 批准:		此BM依據:
BM編號:		總展開面積: 185.20 總V.F.: 185.60

序號	修改標示	鋁板編號	鋁板名稱	噴塗顏色	實用	後備	總數	單位	單件V.F. (M2)	總V.F. (M2)	單件展開面積(M2)	總展開面積 (M2)
1		J836-WW1-LB50	3mm 厚鋁板	UCT28767 XL-3 深灰色	2	0	2	件	1.91	3.83	1.91	3.83
2		J836-WW1-LB51			2	0	2	件	1.92	3.84	1.92	3.84
3		J836-WW1-LB52			2	0	2	件	1.93	3.85	1.93	3.85
4		J836-WW1-LB53			2	0	2	件	2.76	5.52	2.76	5.52
5		J836-WW1-LB54			2	0	2	件	2.77	5.54	2.77	5.54
6		J836-WW1-LB55			1	0	1	件	2.77	2.77	2.77	2.77
7		J836-WW1-LB55a			1	0	1	件	2.77	2.77	2.77	2.77
8		J836-WW1-LB56			1	0	1	件	3.99	3.99	3.99	3.99
9		J836-WW1-LB56a			1	0	1	件	3.99	3.99	3.99	3.99
10		J836-WW1-LB57			2	0	2	件	3.98	7.96	3.98	7.96
11		J836-WW1-LB58			6	0	6	件	3.99	23.93	3.99	23.93
12		J836-WW1-LB58a			1	0	1	件	3.99	3.99	3.99	3.99
13		J836-WW1-LB58b			1	0	1	件	3.99	3.99	3.99	3.99
14		J836-WW1-LB58c			1	0	1	件	3.99	3.99	3.99	3.99
15		J836-WW1-LB58d			1	0	1	件	3.99	3.99	3.99	3.99
16		J836-WW1-LB59			2	0	2	件	3.98	7.96	3.98	7.96
17		J836-WW1-LB60			1	0	1	件	3.98	3.98	3.98	3.98
18		J836-WW1-LB60a			1	0	1	件	2.77	2.77	2.77	2.77
19		J836-WW1-LB61			1	0	1	件	2.77	2.77	2.77	2.77
20		J836-WW1-LB61a			1	0	1	件	2.77	2.77	2.77	2.77
21		J836-WW1-LB62			2	0	2	件	2.76	5.52	2.76	5.52
22		J836-WW1-LB63			2	0	2	件	2.76	5.52	2.76	5.52
23		J836-WW1-LB64			2	0	2	件	1.92	3.84	1.92	3.84
24		J836-WW1-LB65			2	0	2	件	1.91	3.83	1.91	3.83
25		J836-WW1-LB66			2	0	2	件	1.91	3.83	1.91	3.83
26		J836-WW1-LB67			1	0	1	件	0.75	0.75	0.75	0.75

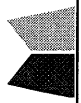
 美特鋁質有限公司 MIDI Aluminium Fabricator Ltd.	工程號: J836	計算: 曾建平	日期: 2019/05/18	送呈: 胡哥
	地盤: 日出康城	核對:	日期:	副本:
	項目類別: WW1	批准:	日期:	
BM編號:	總展開面積: 185.20		總V.F.: 185.60	此BM依據

序號	修改標示	鋁板編號	鋁板名稱	噴塗顏色	實用	後備	總數	單位	單件V.F. (M2)	總V.F. (M2)	單件展開面積(M2)	總展開面積 (M2)		
27		J836-WW1-LB67a	3mm 厚鋁板 UCT28767 XL-3 深 灰色		1	0	1	件	0.74	0.74	0.74	0.74		
28		J836-WW1-LB68			1	0	1	件	1.05	1.05	1.05	1.05	1.05	
29		J836-WW1-LB68a			1	0	1	件	0.82	0.82	0.82	0.82	0.82	
30		J836-WW1-LB69			1	0	1	件	1.06	1.06	1.06	1.06	1.06	
31		J836-WW1-LB69a			1	0	1	件	0.82	0.82	0.82	0.82	0.82	
32		J836-WW1-LB70			1	0	1	件	1.49	1.49	1.49	1.49	1.49	1.49
33		J836-WW1-LB70a			1	0	1	件	1.16	1.16	1.16	1.16	1.16	1.16
34		J836-WW1-LB71			1	0	1	件	1.50	1.50	1.50	1.50	1.50	1.50
35		J836-WW1-LB71a			1	0	1	件	1.16	1.16	1.16	1.16	1.16	1.16
36		J836-WW1-LB72			1	0	1	件	1.51	1.51	1.51	1.51	1.51	1.51
37		J836-WW1-LB72a			1	0	1	件	0.91	0.91	0.91	0.91	0.91	0.91
38		J836-WW1-LB73			1	0	1	件	2.12	2.12	2.12	2.12	2.12	2.12
39		J836-WW1-LB73a			1	0	1	件	1.79	1.79	1.79	1.79	1.39	1.39
40		J836-WW1-LB74			1	0	1	件	2.13	2.13	2.13	2.13	2.13	2.13
41		J836-WW1-LB74a			1	0	1	件	1.65	1.65	1.65	1.65	1.65	1.65
42		J836-WW1-LB75			1	0	1	件	2.13	2.13	2.13	2.13	2.13	2.13
43		J836-WW1-LB75a			1	0	1	件	1.40	1.40	1.40	1.40	1.40	1.40
44		J836-WW1-LB76			1	0	1	件	2.13	2.13	2.13	2.13	2.13	2.13
45		J836-WW1-LB76a			1	0	1	件	1.40	1.40	1.40	1.40	1.40	1.40
46		J836-WW1-LB77			1	0	1	件	2.13	2.13	2.13	2.13	2.13	2.13
47		J836-WW1-LB77a			1	0	1	件	1.65	1.65	1.65	1.65	1.65	1.65
48		J836-WW1-LB78			1	0	1	件	2.13	2.13	2.13	2.13	2.13	2.13
49		J836-WW1-LB78a			1	0	1	件	1.40	1.40	1.40	1.40	1.40	1.40
50		J836-WW1-LB79			1	0	1	件	2.13	2.13	2.13	2.13	2.13	2.13
51		J836-WW1-LB79a			1	0	1	件	1.40	1.40	1.40	1.40	1.40	1.40
52		J836-WW1-LB80			1	0	1	件	2.13	2.13	2.13	2.13	2.13	2.13

3

 美特鋁質有限公司 MIDI Aluminium Fabricator Ltd.		工程號: J836 計算: 曾建平	日期: 2019/05/18 送呈: 胡哥
地盤: 日出康城 核對:		日期:	副本:
項目類別: WW1 批准:		日期:	
BM編號:		總展開面積: 185.20	總V.F.: 185.60 此BM依據

序號	修改標示	鋁板編號	鋁板名稱	噴塗顏色	實用	後備	總數	單位	單件V.F. (M2)	總V.F. (M2)	單件展開面積(M2)	總展開面積 (M2)		
53		J836-WW1-LB80a	3mm 厚鋁板	UCT28767 XL-3 深灰色	1	0	1	件	1.65	1.65	1.65	1.65		
54		J836-WW1-LB81			1	0	1	件	2.12	2.12	2.12	2.12	2.12	
55		J836-WW1-LB81a			1	0	1	件	1.39	1.39	1.39	1.39	1.39	
56		J836-WW1-LB82			1	0	1	件	1.51	1.51	1.51	1.51	1.51	
57		J836-WW1-LB82a			1	0	1	件	0.91	0.91	0.91	0.91	0.91	
58		J836-WW1-LB83			1	0	1	件	1.50	1.50	1.50	1.50	1.50	1.50
59		J836-WW1-LB83a			1	0	1	件	1.16	1.16	1.16	1.16	1.16	1.16
60		J836-WW1-LB84			1	0	1	件	1.49	1.49	1.49	1.49	1.49	1.49
61		J836-WW1-LB84a			1	0	1	件	1.16	1.16	1.16	1.16	1.16	1.16
62		J836-WW1-LB85			1	0	1	件	1.06	1.06	1.06	1.06	1.06	1.06
63		J836-WW1-LB85a			1	0	1	件	0.82	0.82	0.82	0.82	0.82	0.82
64		J836-WW1-LB86			1	0	1	件	1.05	1.05	1.05	1.05	1.05	1.05
65		J836-WW1-LB86a			1	0	1	件	0.82	0.82	0.82	0.82	0.82	0.82
66		J836-WW1-LB87			1	0	1	件	0.75	0.75	0.75	0.75	0.75	0.75
67		J836-WW1-LB87a	1	0	1	件	0.74	0.74	0.74	0.74	0.74	0.74		
68						84	件			185.60		185.20		



圖則登記表
DRAWING REGISTER

圖則登記表 DRAWING REGISTER		接收日期 Receiving Date (適用於客戶圖則)										
工程名稱 Project Title: 日出康城	年											
WW1 鋁板拆圖												月
工程編號 Project No: J-836	日											
分發予 Distributed To		發出日期 Issued Date										
		年	19									
		月	5									
		日	2									
圖則編號 Drg. No.	圖則名稱 Drawing Title	修訂編號 Revision No.										
J836-WW1-LB50	鋁板加工圖	-										
J836-WW1-LB51	鋁板加工圖	-										
J836-WW1-LB52	鋁板加工圖	-										
J836-WW1-LB53	鋁板加工圖	-										
J836-WW1-LB54	鋁板加工圖	-										
J836-WW1-LB55	鋁板加工圖	-										
J836-WW1-LB55a	鋁板加工圖	-										
J836-WW1-LB56	鋁板加工圖	-										
J836-WW1-LB56a	鋁板加工圖	-										
J836-WW1-LB57	鋁板加工圖	-										
J836-WW1-LB58	鋁板加工圖	-										
J836-WW1-LB58a	鋁板加工圖	-										
J836-WW1-LB58b	鋁板加工圖	-										
J836-WW1-LB58c	鋁板加工圖	-										
J836-WW1-LB58d	鋁板加工圖	-										
J836-WW1-LB59	鋁板加工圖	-										
J836-WW1-LB60	鋁板加工圖	-										
J836-WW1-LB60a	鋁板加工圖	-										
J836-WW1-LB61	鋁板加工圖	-										
J836-WW1-LB61a	鋁板加工圖	-										
J836-WW1-LB62	鋁板加工圖	-										
J836-WW1-LB63	鋁板加工圖	-										
J836-WW1-LB64	鋁板加工圖	-										
J836-WW1-LB65	鋁板加工圖	-										
J836-WW1-LB66	鋁板加工圖	-										
J836-WW1-LB67	鋁板加工圖	-										
J836-WW1-LB67a	鋁板加工圖	-										
J836-WW1-LB68	鋁板加工圖	-										

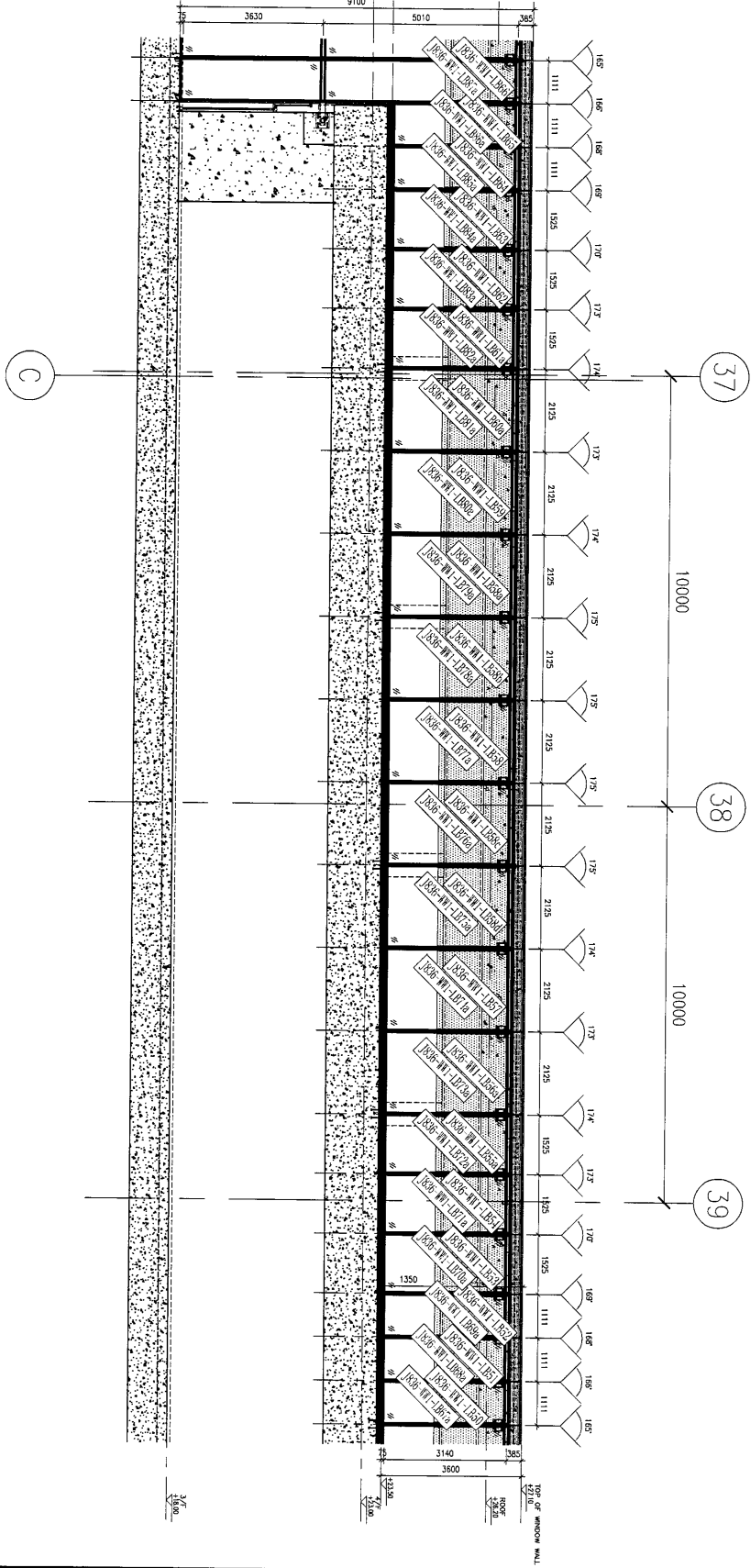

美特鋁質 有限公司
 MIDI Aluminium Fabricator Ltd.

工程號	J-836	地盤	日出康城
-----	-------	----	------

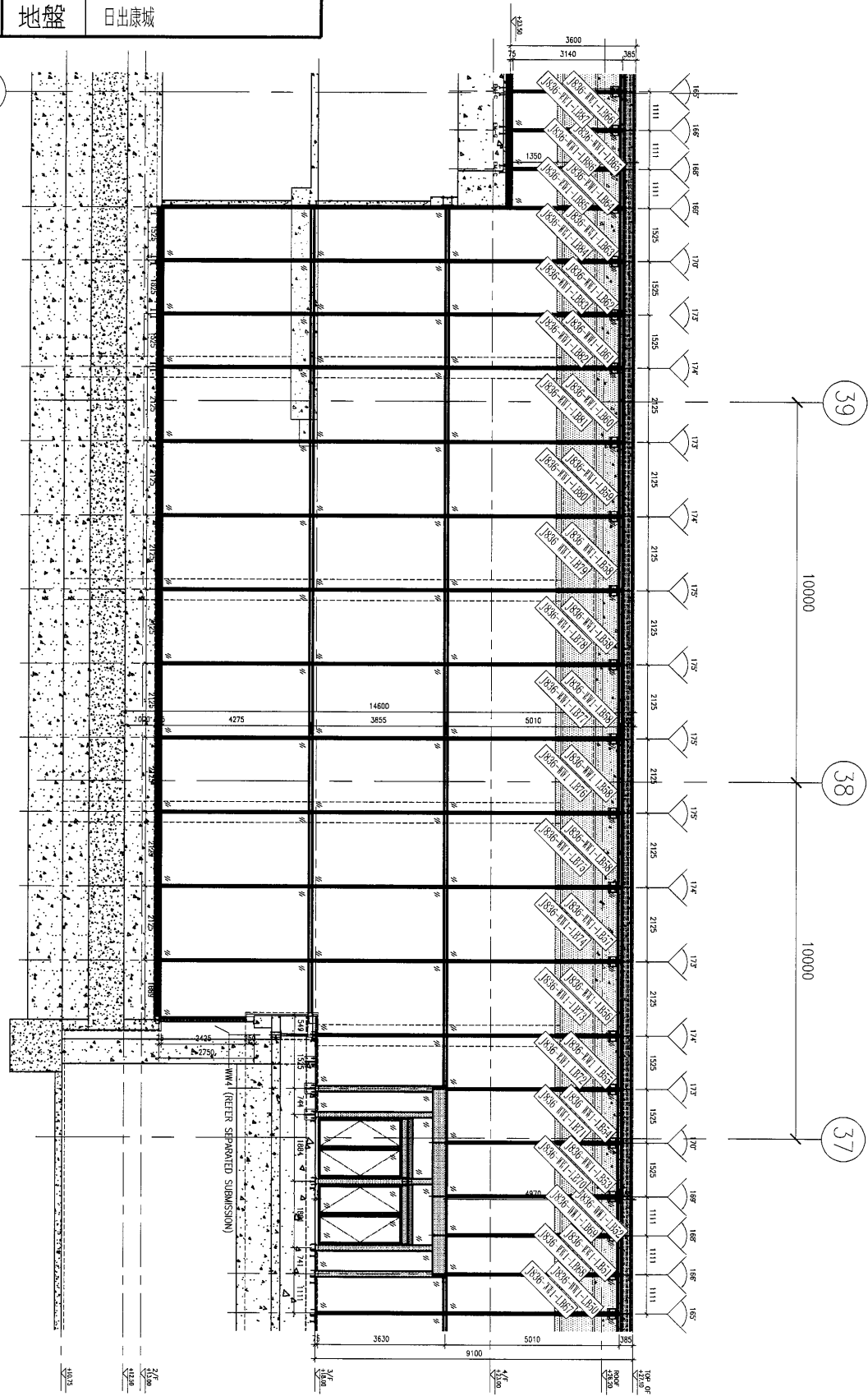

名稱	鋁板安裝位置圖	制圖	曾建平	2018.05.18	修改		
材料		復核			日期		
顏色		批准			圖號	J836-WW1-WZ21	

Ⓒ



名稱	鋁板安裝位置圖	制圖	曾建平	2018.05.18	修改		
材料		復核			日期		
顏色		批准			圖號	J836-WW1-WZ20	



美特鋁質 有限公司
MIDI Aluminium Fabricator Ltd.

产品编号	L(MM)	数量	A	B	C	D	E	F	M
		2							

工程號	J836	地盤	日出康城
-----	------	----	------

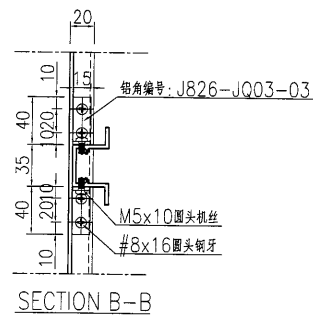
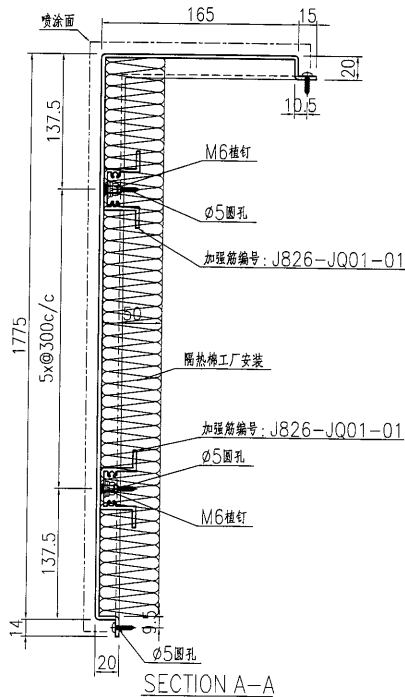
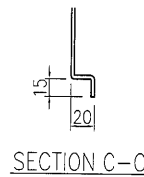
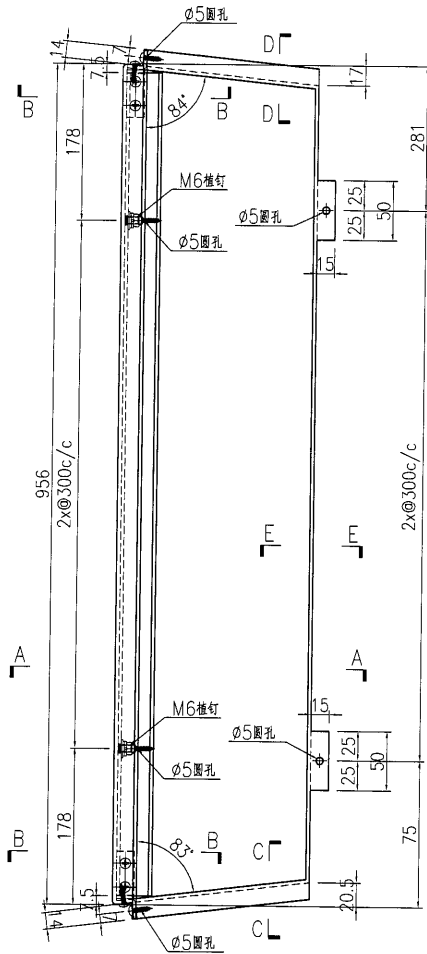

名稱	鋁板加工圖	制圖	曾建平	2019-05-18	修改		
材料	3mm厚鋁板	復核			日期		
顏色	UCT28767 XL-3 深灰色	批准			圖號	J836-WW1-LB51	



美特鋁質 有限公司
MIDI Aluminium Fabricator Ltd.

产品编号	L(MM)	数量	A	B	C	D	E	F	M
		2							

工程號 J836 地盤 日出康城

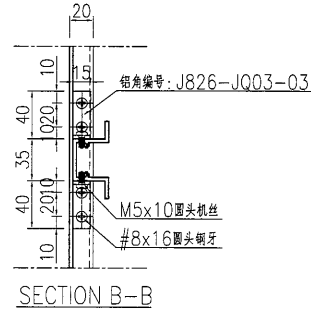
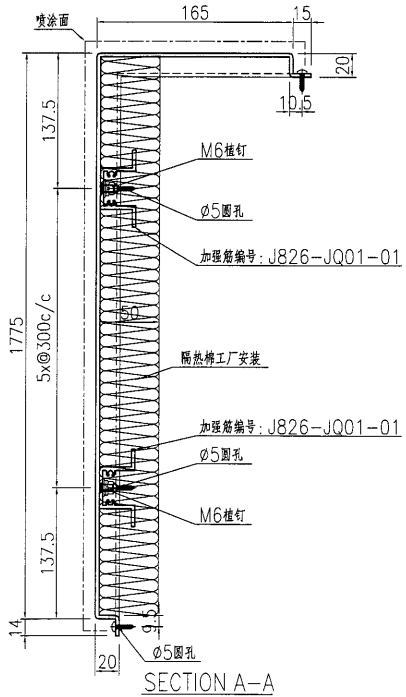
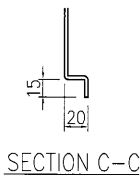
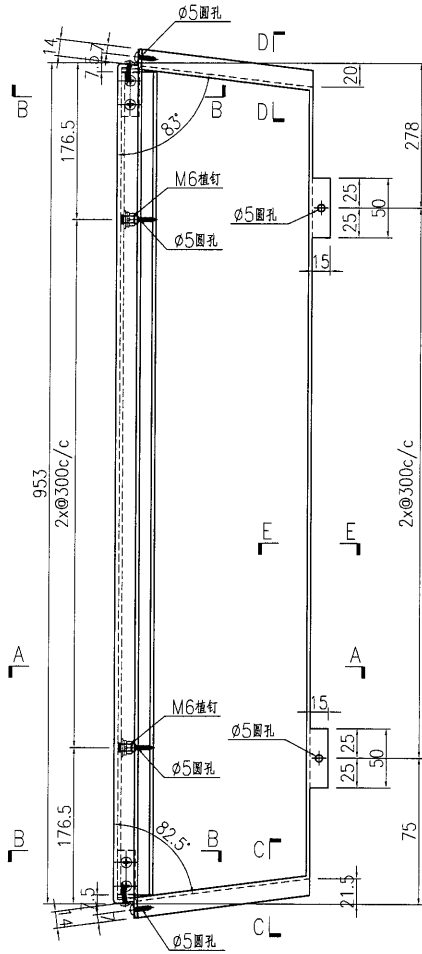

名稱	鋁板加工圖	制圖	曾建平	2019-05-18	修改		
材料	3mm厚鋁板	復核			日期		
顏色	UCT28767 XL-3 深灰色	批准			圖號	J836-WW1-LB50	



美特鋁質 有限公司
MIDI Aluminium Fabricator Ltd.

产品编号	L(MM)	数量	A	B	C	D	E	F	M
		2							

工程號 J836 地盤 日出康城

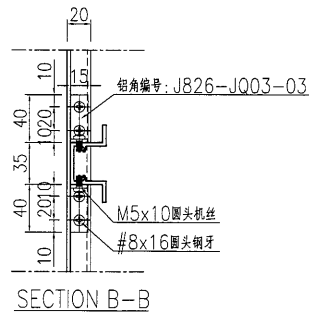
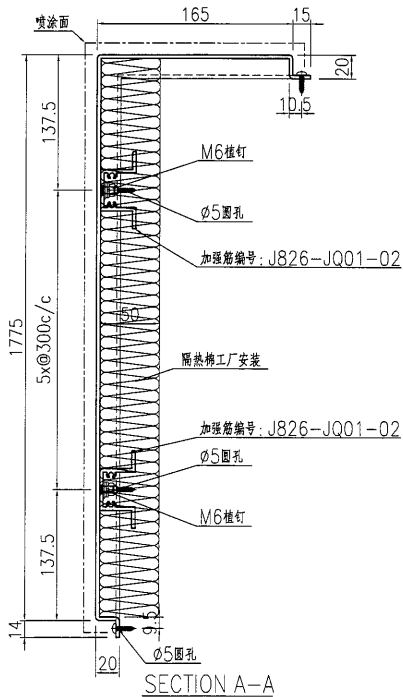
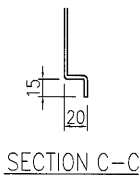
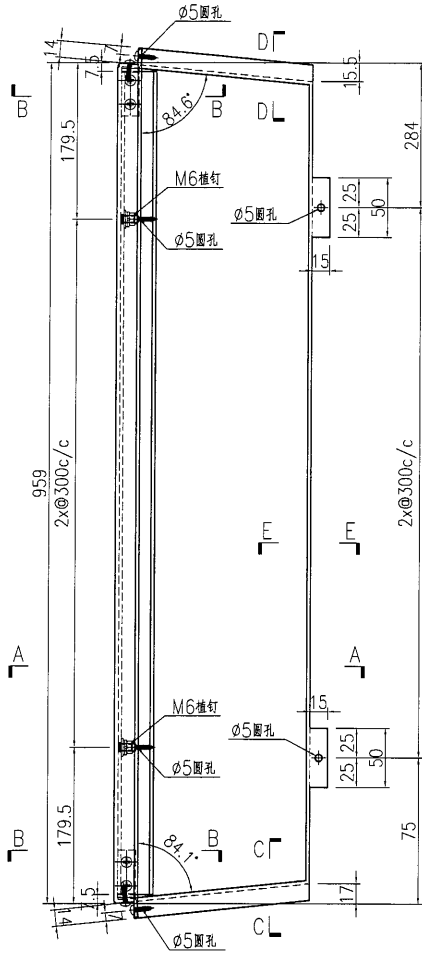

名稱	鋁板加工圖	制圖	曾建平	2019-05-18	修改			
材料	3mm厚鋁板	復核			日期			
顏色	UCT28767 XL-3 深灰色	批准			圖號	J836-WW1-LB52		



美特鋁質 有限公司
MIDI Aluminium Fabricator Ltd.

产品编号	L(MM)	数量	A	B	C	D	E	F	M
		2							

工程號 J836 地盤 日出康城

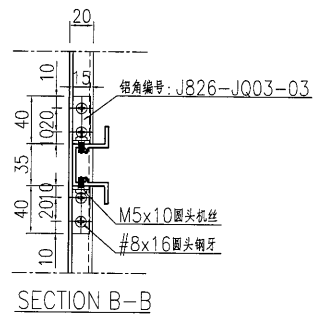
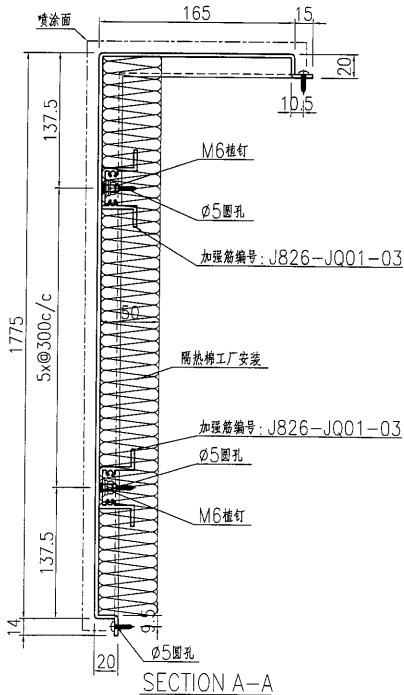
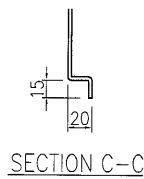
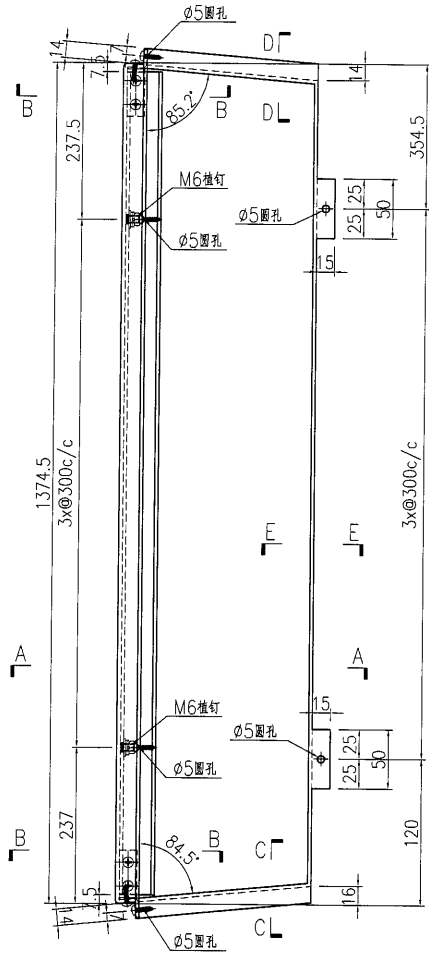

名稱	鋁板加工圖	制圖	曾建平	2019-05-18	修改			
材料	3mm厚鋁板	復核			日期			
顏色	UCT28767 XL-3 深灰色	批准			圖號	J836-WW1-LB53		

美特鋁質有限公司
MIDI Aluminium Fabricator Ltd.

产品编号	L(MM)	数量	A	B	C	D	E	F	M
		2							

工程號 J836 地盤 日出康城

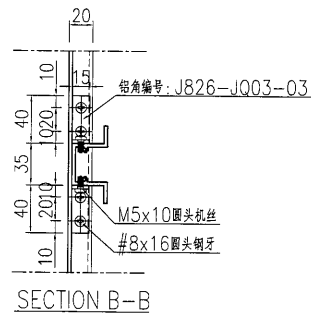
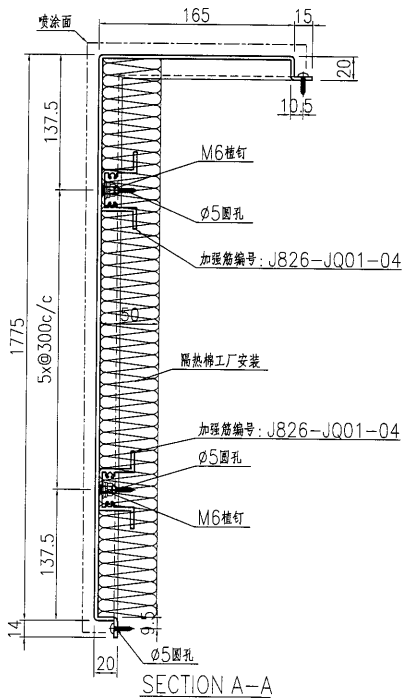
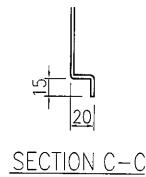
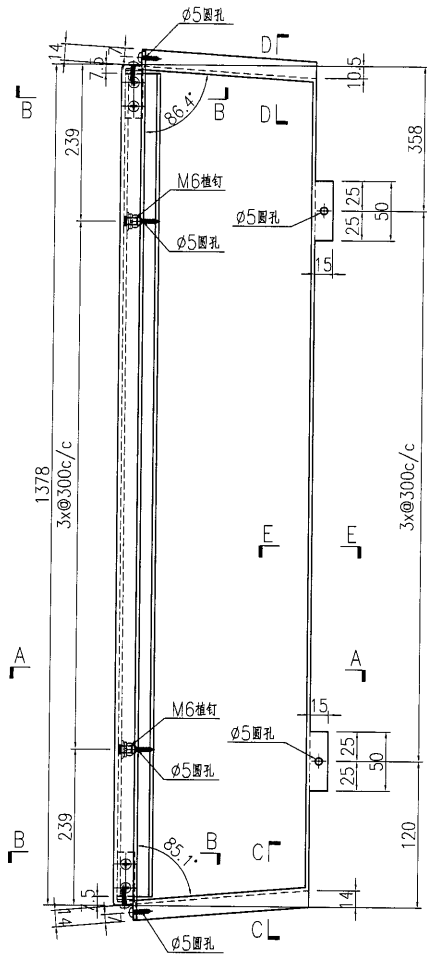

名稱	鋁板加工圖	制圖	曾建平	2019-05-18	修改			
材料	3mm厚鋁板	復核			日期			
顏色	UCT28767 XL-3 深灰色	批准			圖號	J836-WW1-LB54		

美特鋁質 有限公司
MIDI Aluminium Fabricator Ltd.

工程號 J836 地盤 日出康城

产品编号	L(MM)	数量	A	B	C	D	E	F	M
		1							

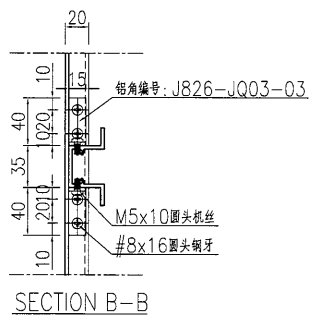
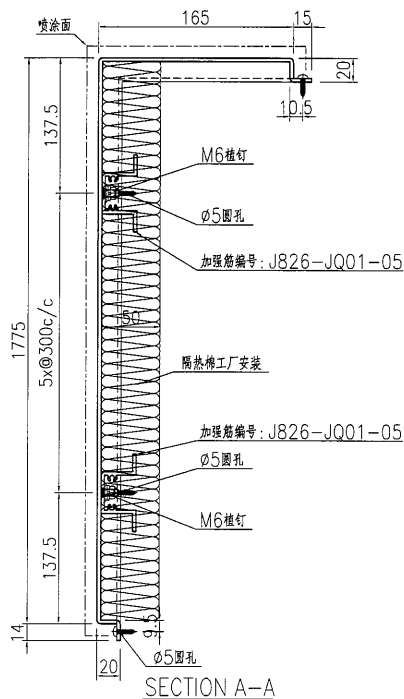
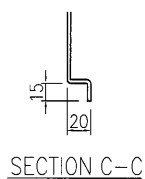
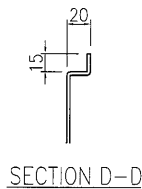
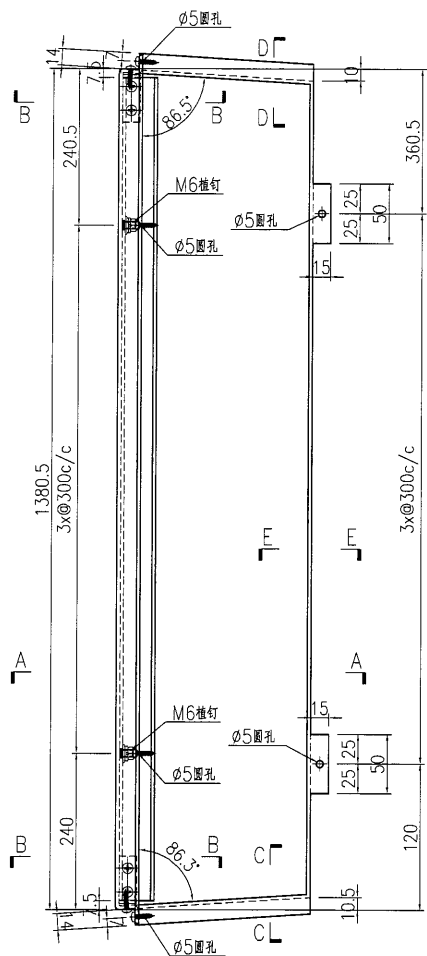

名稱	鋁板加工圖	制圖	曾建平	2019-05-18	修改			
材料	3mm厚鋁板	復核			日期			
顏色	UCT28767 XL-3 深灰色	批准			圖號	J836-WW1-LB55		

美特鋁質有限公司
MIDI Aluminium Fabricator Ltd.

产品编号	L(MM)	数量	A	B	C	D	E	F	M
		1							

工程號 J836 地盤 日出康城

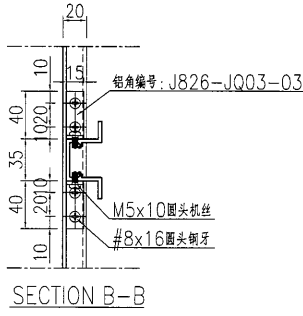
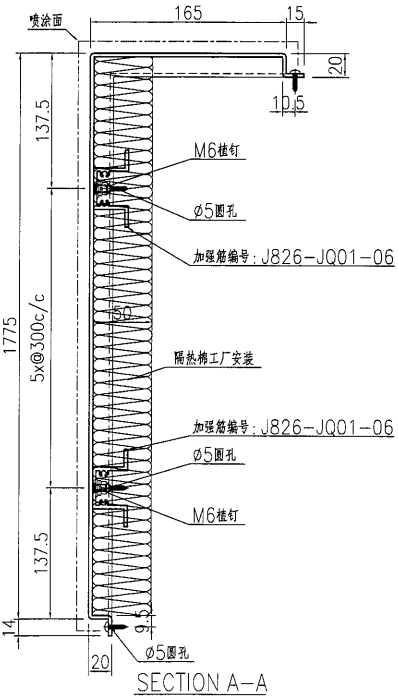
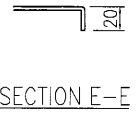
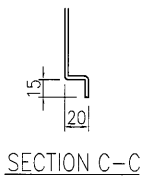
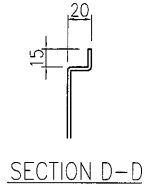
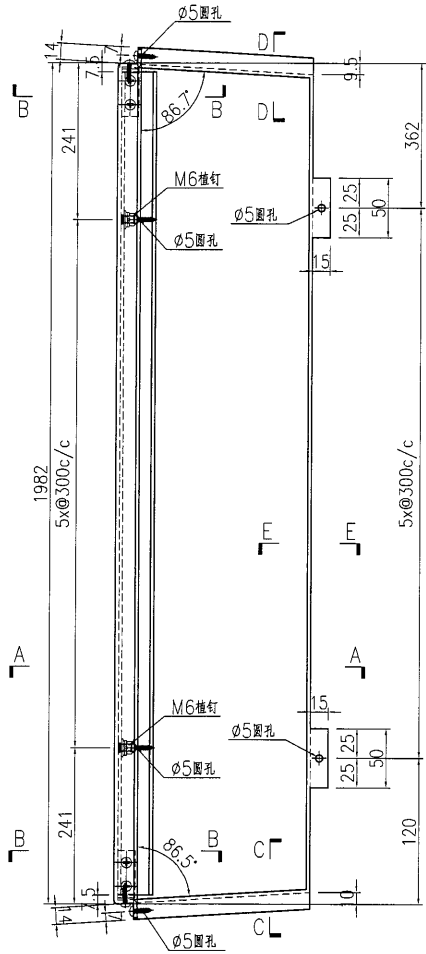

名稱	鋁板加工圖	制圖	曾建平	2019-05-18	修改			
材料	3mm厚鋁板	復核			日期			
顏色	UCT28767 XL-3 深灰色	批准			圖號	J836-WW1-LB56		



美特鋁質 有限公司
MIDI Aluminium Fabricator Ltd.

产品编号	L(MM)	数量	A	B	C	D	E	F	M
		2							

工程號 J836 地盤 日出康城

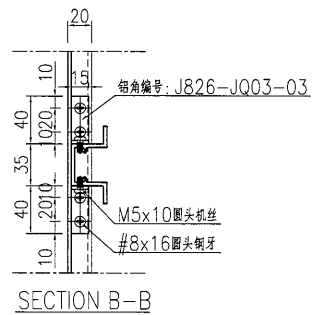
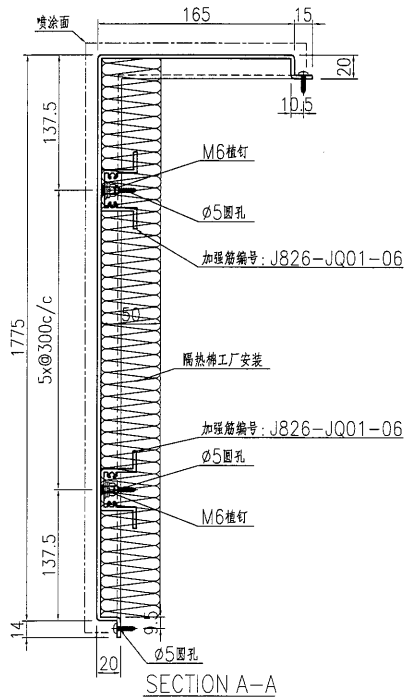
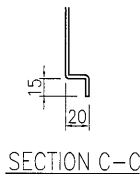
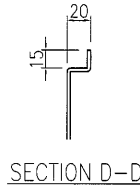
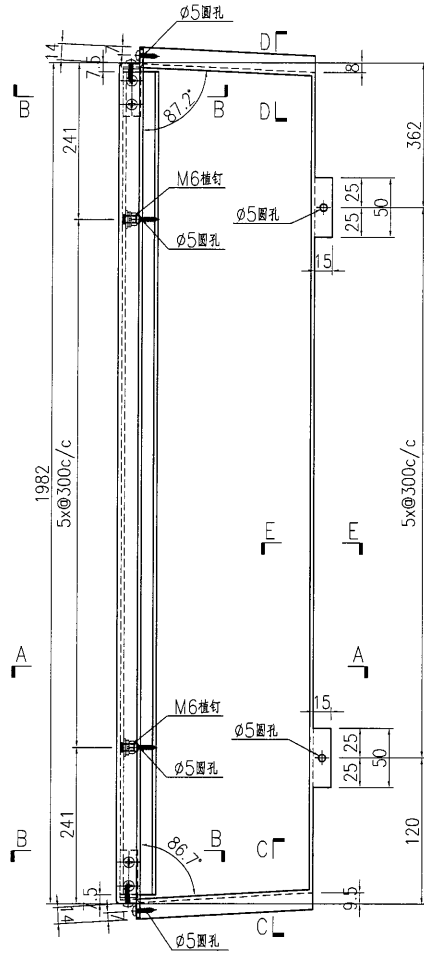

名稱	鋁板加工圖	制圖	曾建平	2019-05-18	修改		
材料	3mm厚鋁板	復核			日期		
顏色	UCT28767 XL-3 深灰色	批准			圖號	J836-WW1-LB57	



美特鋁質 有限公司
MIDI Aluminium Fabricator Ltd.

产品编号	L(MM)	数量	A	B	C	D	E	F	M
		6							

工程號 J836 地盤 日出康城

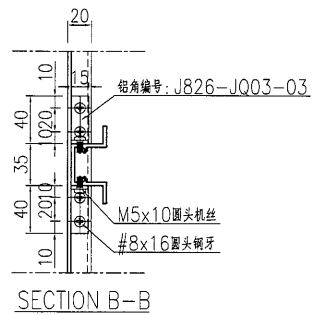
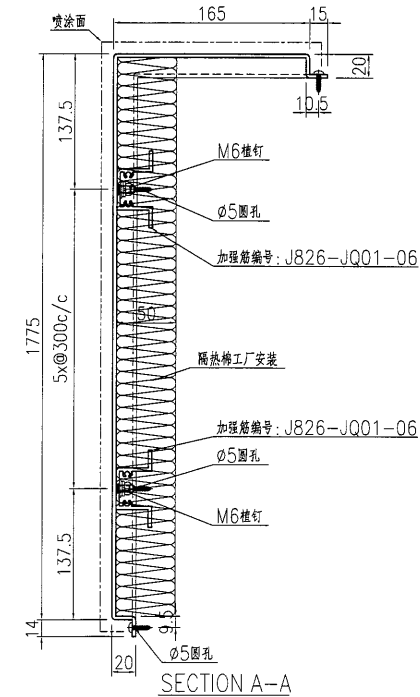
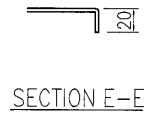
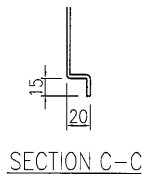
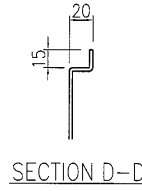
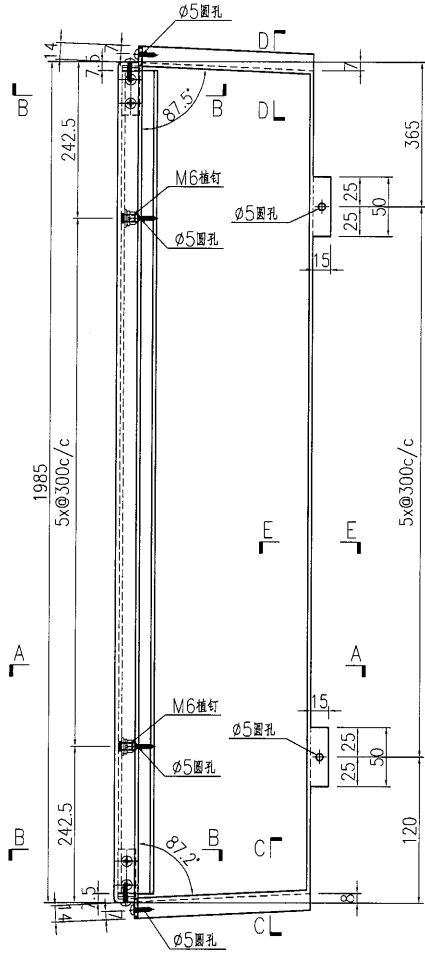

名稱	鋁板加工圖	制圖	曾建平	2019-05-18	修改		
材料	3mm厚鋁板	復核			日期		
顏色	UCT28767 XL-3 深灰色	批准			圖號	J836-WW1-LB58	

美特鋁質 有限公司
MIDI Aluminium Fabricator Ltd.

产品编号	L(MM)	数量	A	B	C	D	E	F	M
		1							

工程號	J836	地盤	日出康城
-----	------	----	------

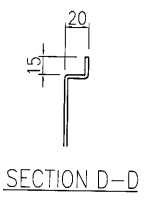
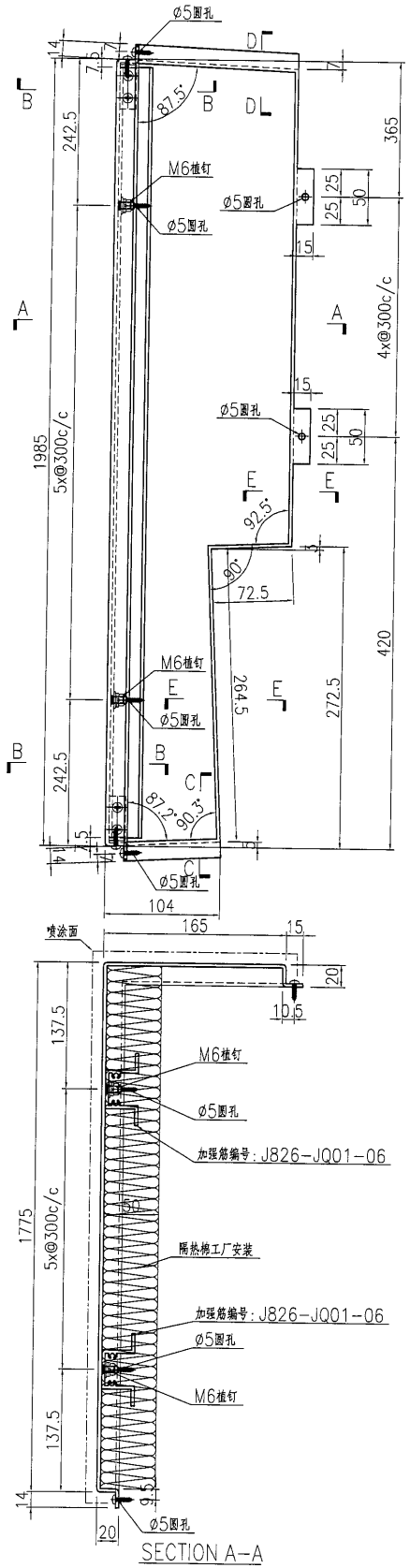

需地盘复数

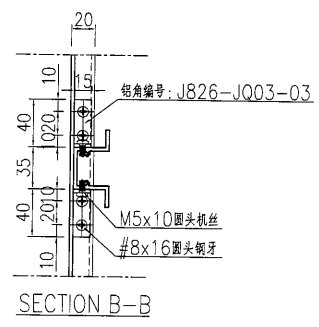
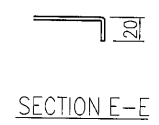
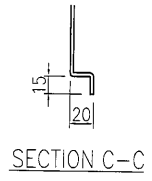

名稱	鋁板加工圖	制圖	曾建平	2019-05-18	修改			
材料	3mm厚鋁板	復核			日期			
顏色	UCT28767 XL-3 深灰色	批准			圖號	J836-WW1-LB58c		



美特鋁質 有限公司
MIDI Aluminium Fabricator Ltd.

产品编号	L(MM)	数量	A	B	C	D	E	F	M
		2							

工程號 J836 地盤 日出康城

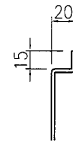
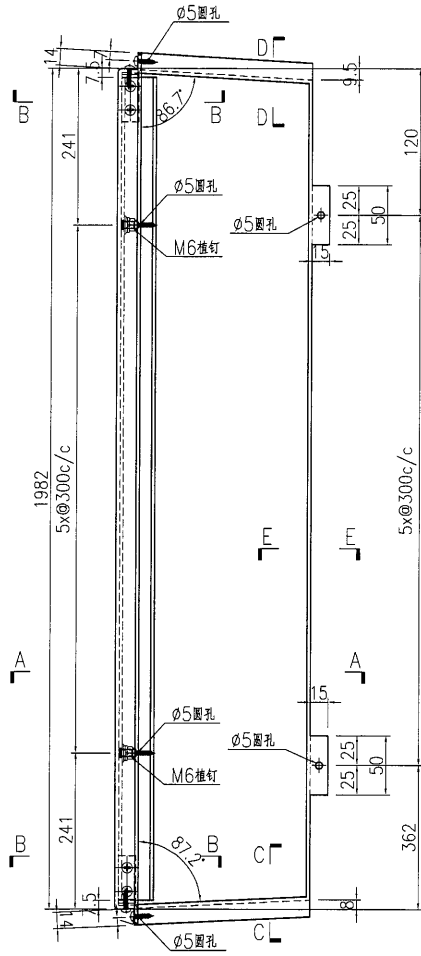

SECTION D-D

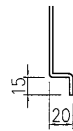

SECTION C-C

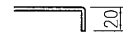

SECTION E-E

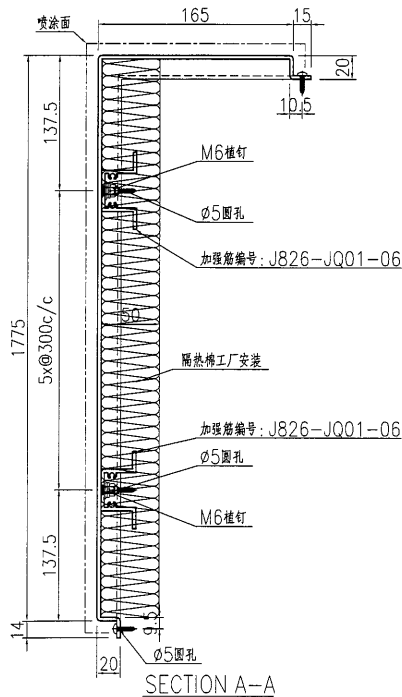

SECTION A-A

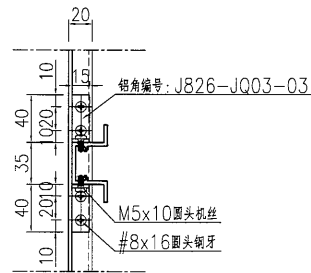

SECTION B-B

名稱	鋁板加工圖	制圖	曾建平	2019-05-18	修改		
材料	3mm厚鋁板	復核			日期		
顏色	UCT28767 XL-3 深灰色	批准			圖號	J836-WW1-LB59	

美特鋁質 有限公司
MIDI Aluminium Fabricator Ltd.

工程號 J836 地盤 日出康城

产品编号	L(MM)	数量	A	B	C	D	E	F	M
		1							

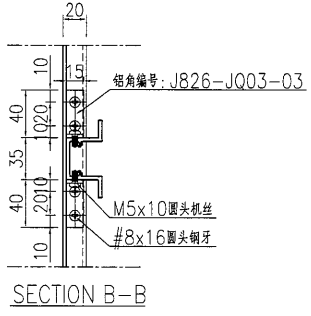
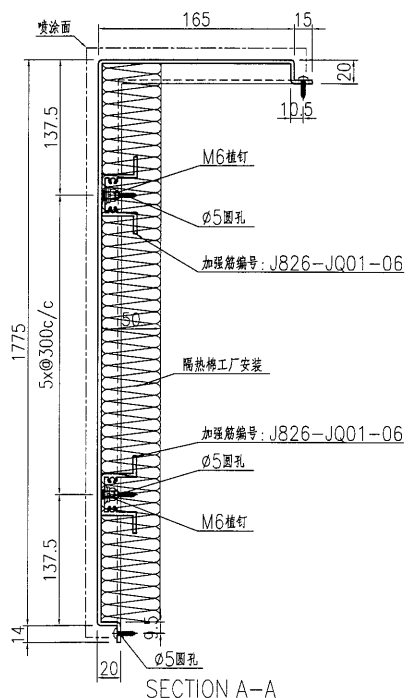
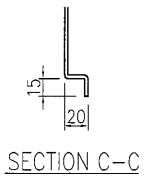
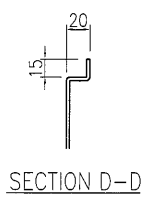
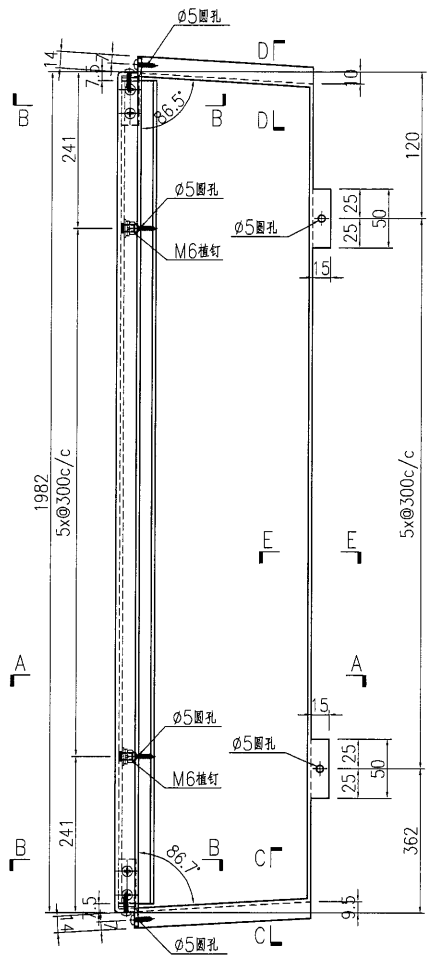

名稱	鋁板加工圖	制圖	曾建平	2019-05-18	修改		
材料	3mm厚鋁板	復核			日期		
顏色	UCT28767 XL-3 深灰色	批准			圖號	J836-WW1-LB60	

美特鋁質有限公司
MIDI Aluminium Fabricator Ltd.

产品编号	L(MM)	数量	A	B	C	D	E	F	M
		1							

工程號 J836 地盤 日出康城

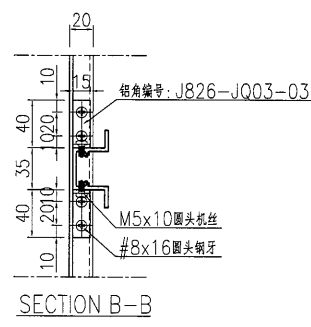
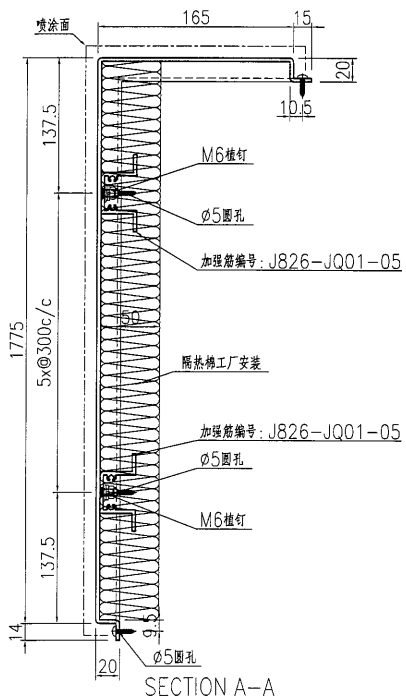
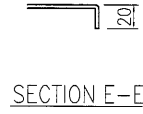
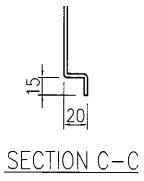
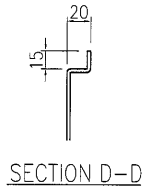
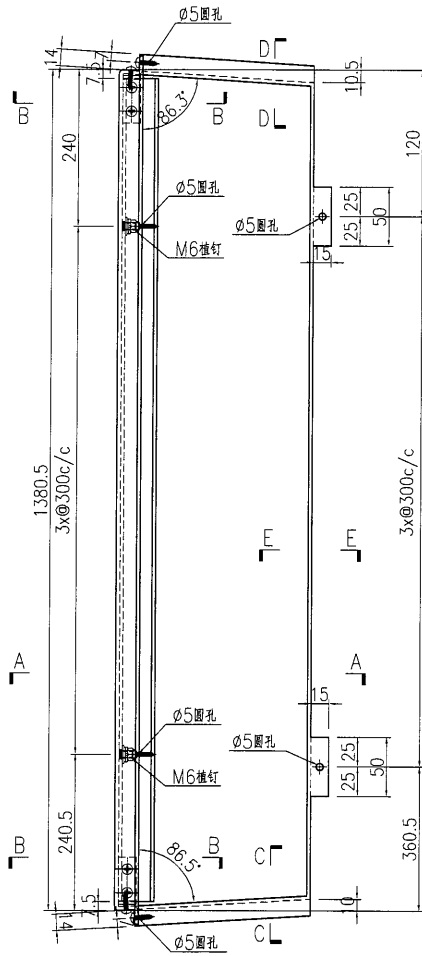

名稱	鋁板加工圖	制圖	曾建平	2019-05-18	修改		
材料	3mm厚鋁板	復核			日期		
顏色	UCT28767 XL-3 深灰色	批准			圖號	J836-WW1-LB61	



美特鋁質 有限公司
MIDI Aluminium Fabricator Ltd.

产品编号	L(MM)	数量	A	B	C	D	E	F	M
		1							

工程號	J836	地盤	日出康城
-----	------	----	------

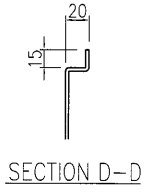
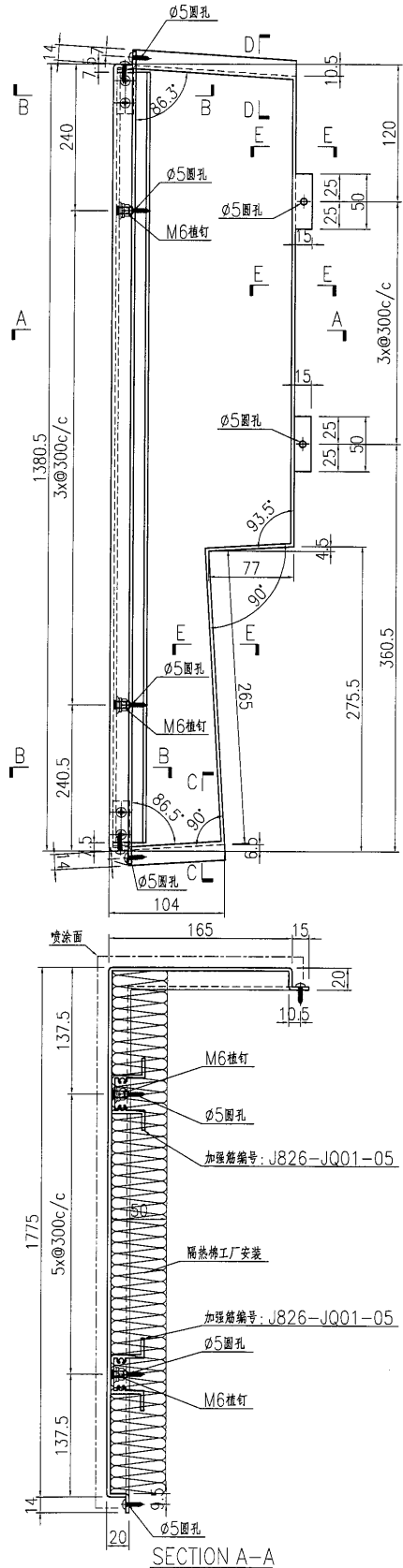

需地盘复数

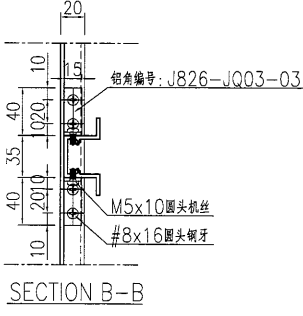
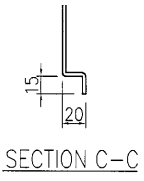

名稱	鋁板加工圖	制圖	曾建平	2019-05-18	修改			
材料	3mm厚鋁板	復核			日期			
顏色	UCT28767 XL-3 深灰色	批准			圖號	J836-WW1-LB61a		

28



美特鋁質 有限公司
MIDI Aluminium Fabricator Ltd.

产品编号	L(MM)	数量	A	B	C	D	E	F	M
		2							

工程號 J836 地盤 日出康城

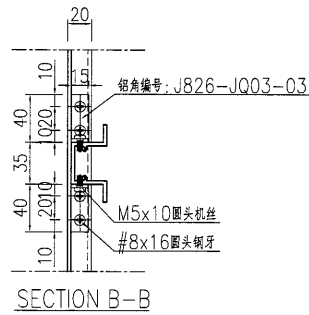
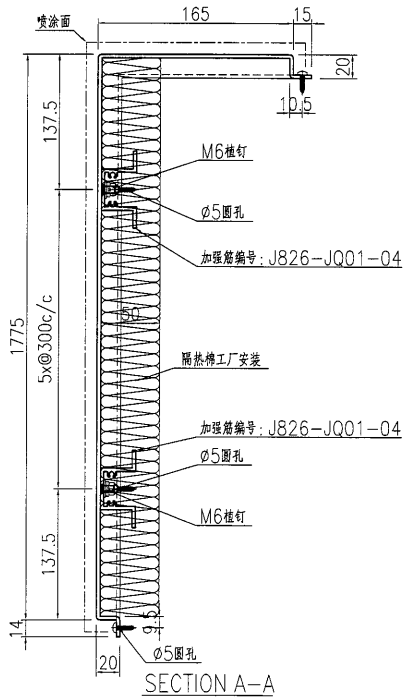
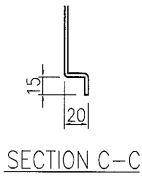
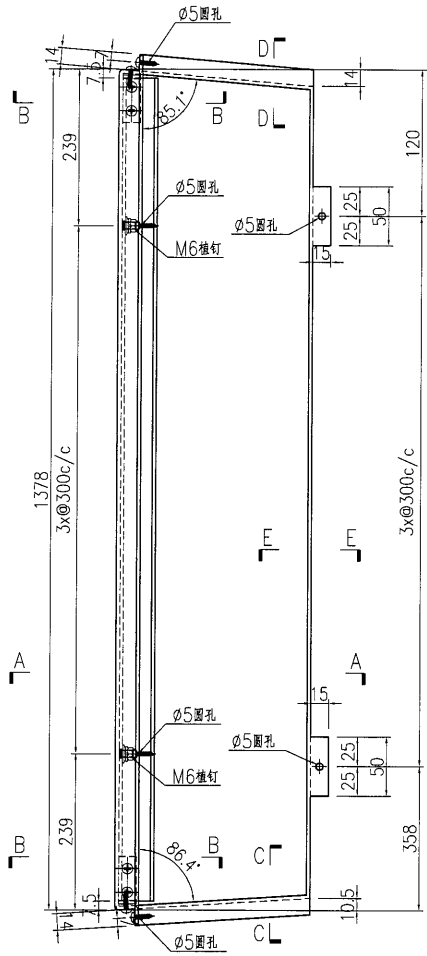

名稱	鋁板加工圖	制圖	曾建平	2019-05-18	修改		
材料	3mm厚鋁板	復核			日期		
顏色	UCT28767 XL-3 深灰色	批准			圖號	J836-WW1-LB62	



美特鋁質有限公司
MIDI Aluminium Fabricator Ltd.

产品编号	L(MM)	数量	A	B	C	D	E	F	M
		2							

工程號	J836	地盤	日出康城
-----	------	----	------

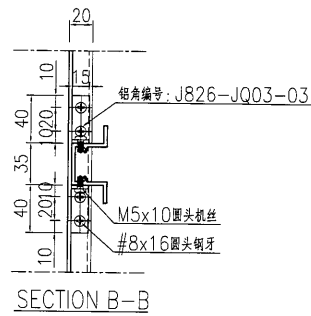
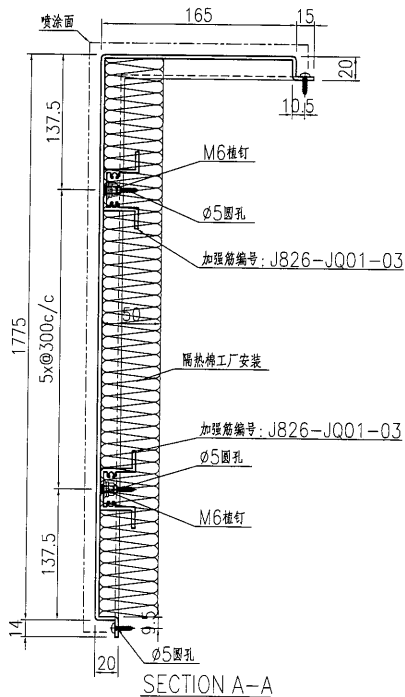
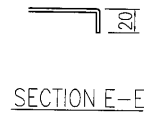
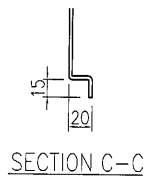
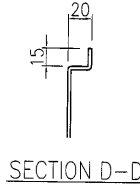
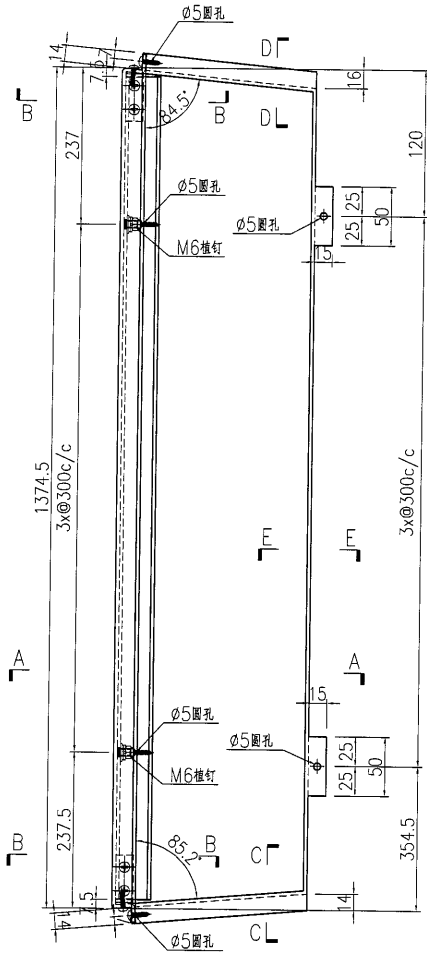

名稱	鋁板加工圖	制圖	曾建平	2019-05-18	修改				
材料	3mm厚鋁板	復核			日期				
顏色	UCT28767 XL-3 深灰色	批准			圖號	J836-WW1-LB63			



美特鋁質有限公司
MIDI Aluminium Fabricator Ltd.

产品编号	L(MM)	数量	A	B	C	D	E	F	M
		2							

工程號 J836 地盤 日出康城

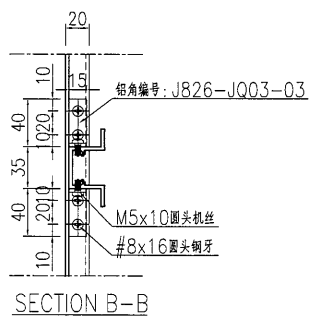
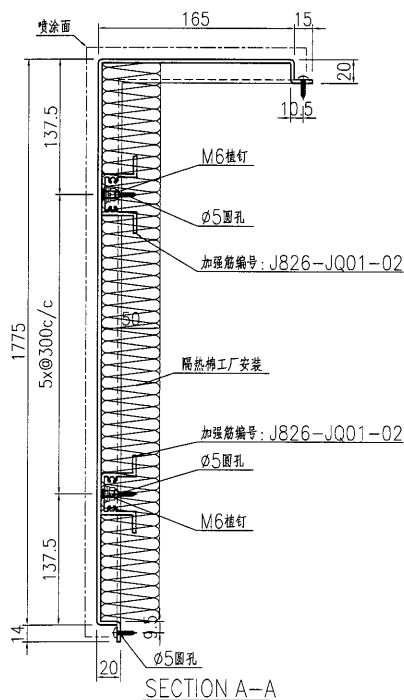
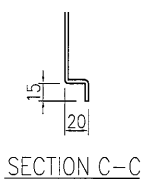
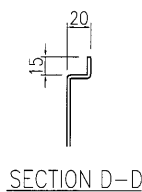
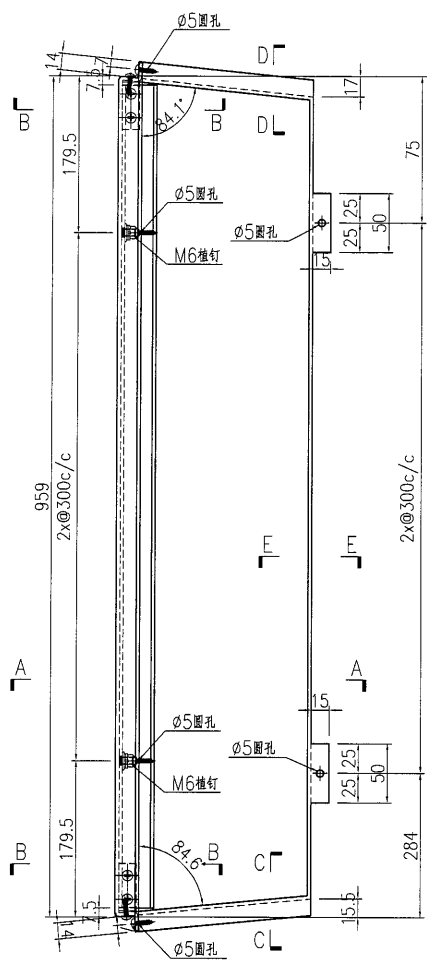

名稱	鋁板加工圖	制圖	曾建平	2019-05-18	修改		
材料	3mm厚鋁板	復核			日期		
顏色	UCT28767 XL-3 深灰色	批准			圖號	J836-WW1-LB64	

美特鋁質 有限公司
MIDI Aluminium Fabricator Ltd.

产品编号	L(MM)	数量	A	B	C	D	E	F	M
		2							

工程號 J836 地盤 日出康城

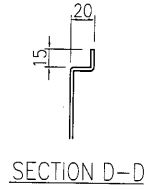
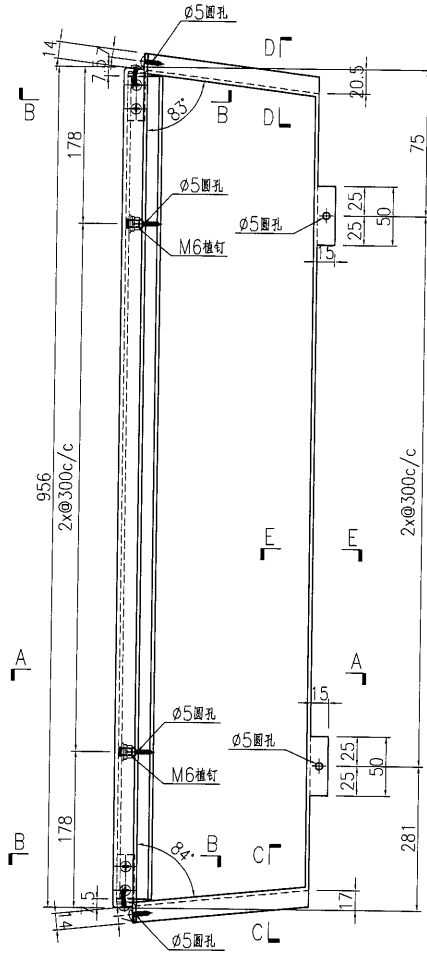

SECTION C-C

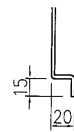

SECTION E-E

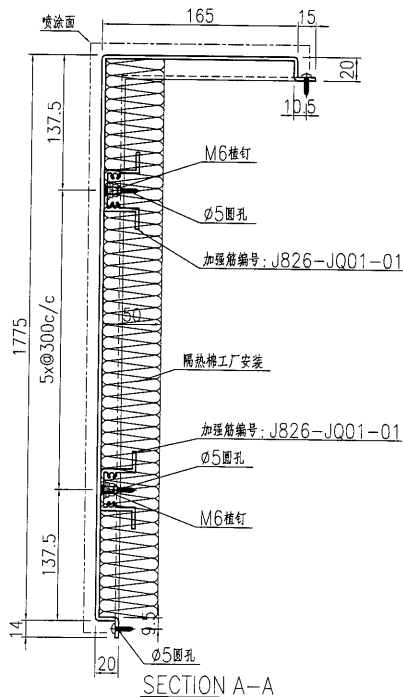
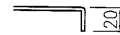

SECTION A-A

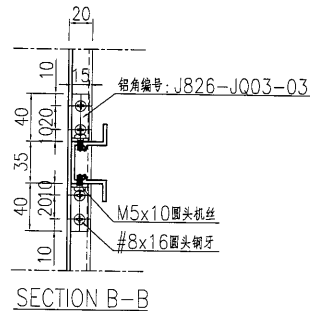

SECTION B-B

名稱	鋁板加工圖	制圖	曾建平	2019-05-18	修改			
材料	3mm厚鋁板	復核			日期			
顏色	UCT28767 XL-3 深灰色	批准			圖號	J836-WW1-LB65		



美特鋁質 有限公司
MIDI Aluminium Fabricator Ltd.

产品编号	L(MM)	数量	A	B	C	D	E	F	M
		2							

工程號 J836 地盤 日出康城

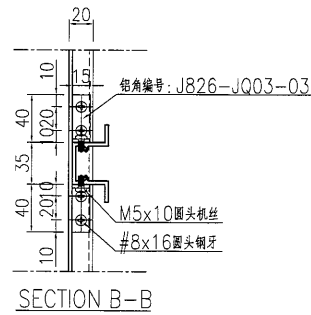
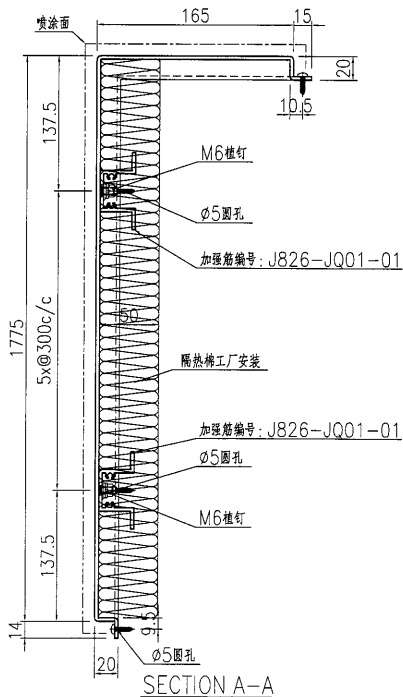
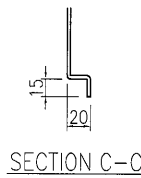
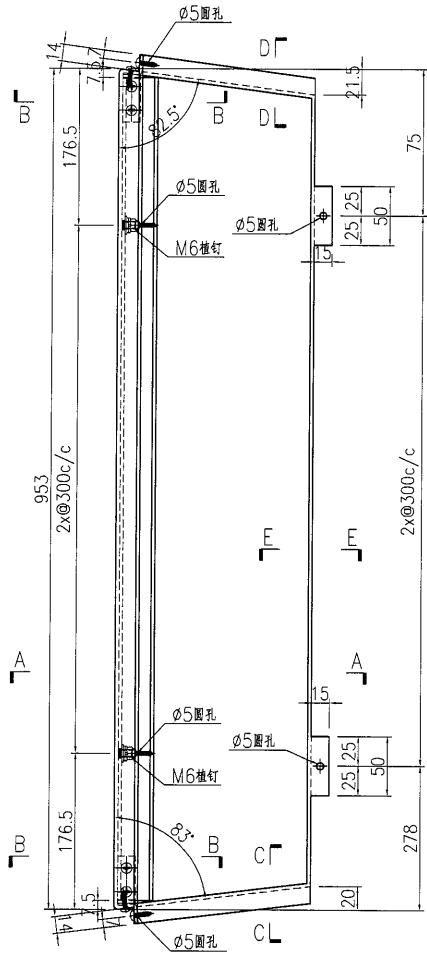

名稱	鋁板加工圖	制圖	曾建平	2019-05-18	修改			
材料	3mm厚鋁板	復核			日期			
顏色	UCT28767 XL-3 深灰色	批准			圖號	J836-WW1-LB66		



美特鋁質有限公司
MIDI Aluminium Fabricator Ltd.

产品编号	L(MM)	数量	A	B	C	D	E	F	M
		1							

工程號 J836 地盤 日出康城



SECTION E-E

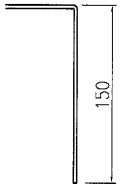

SECTION F-F

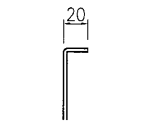

SECTION D-D

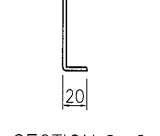

SECTION C-C

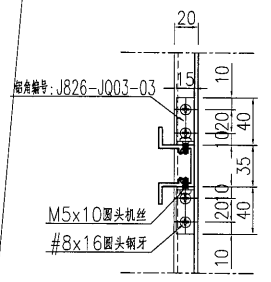

SECTION B-B

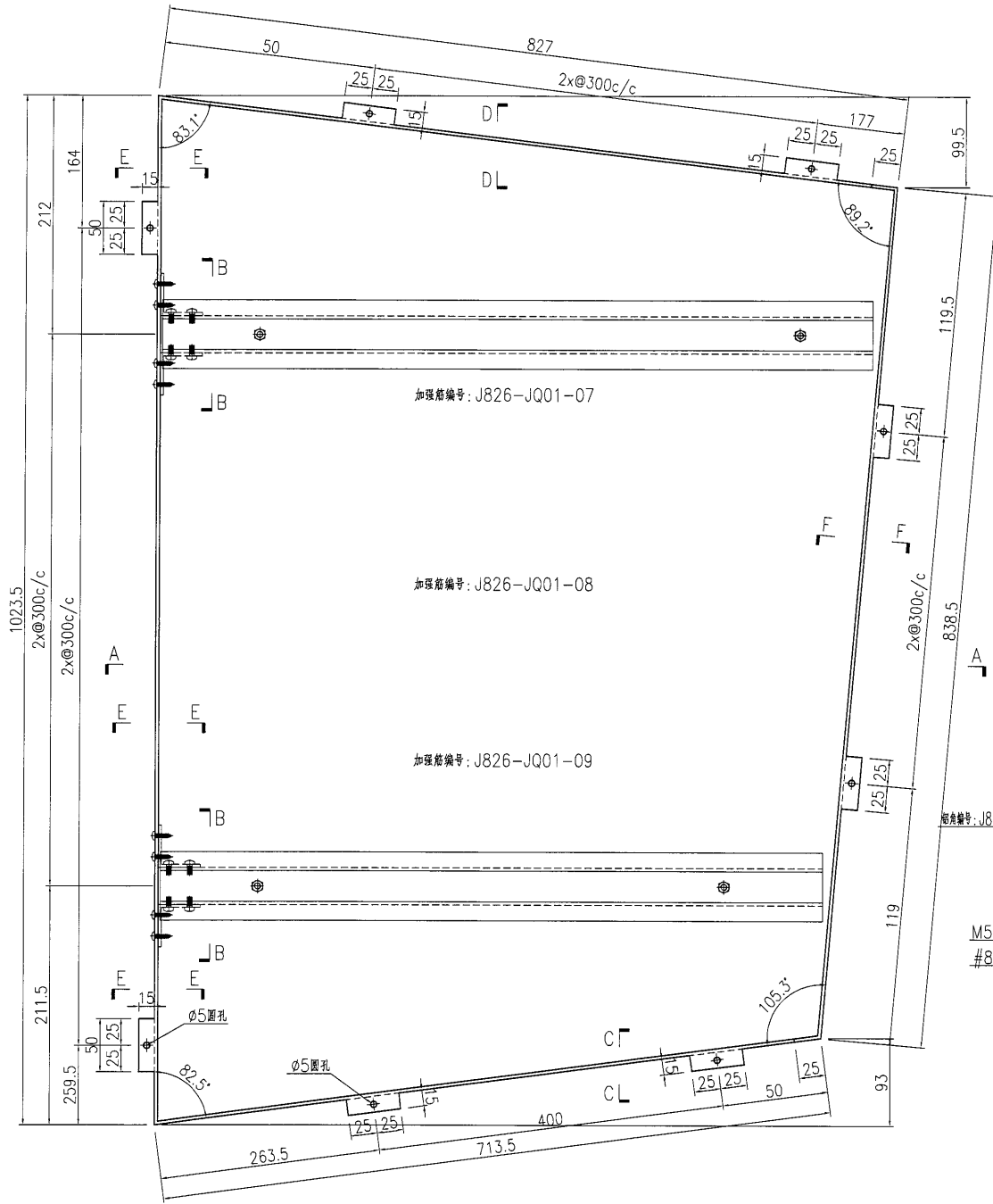

SECTION A-A

名稱	鋁板加工圖	制圖	曾建平	2019-05-18	修改		
材料	3mm厚鋁板	復核			日期		
顏色	UCT28767 XL-3 深灰色	批准			圖號	J836-WW1-LB67	

美特鋁質 有限公司
MIDI Aluminium Fabricator Ltd.

工程號 J836 地盤 日出康城

产品编号	L(MM)	数量	A	B	C	D	E	F	M
		1							

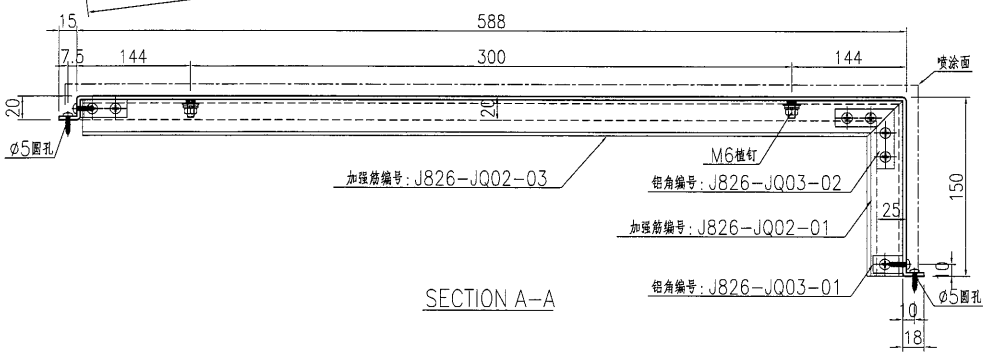
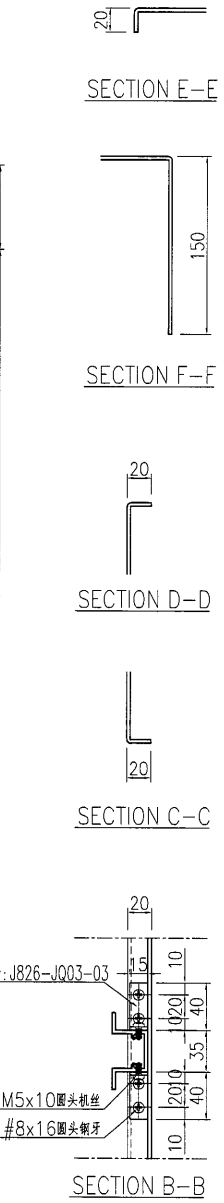
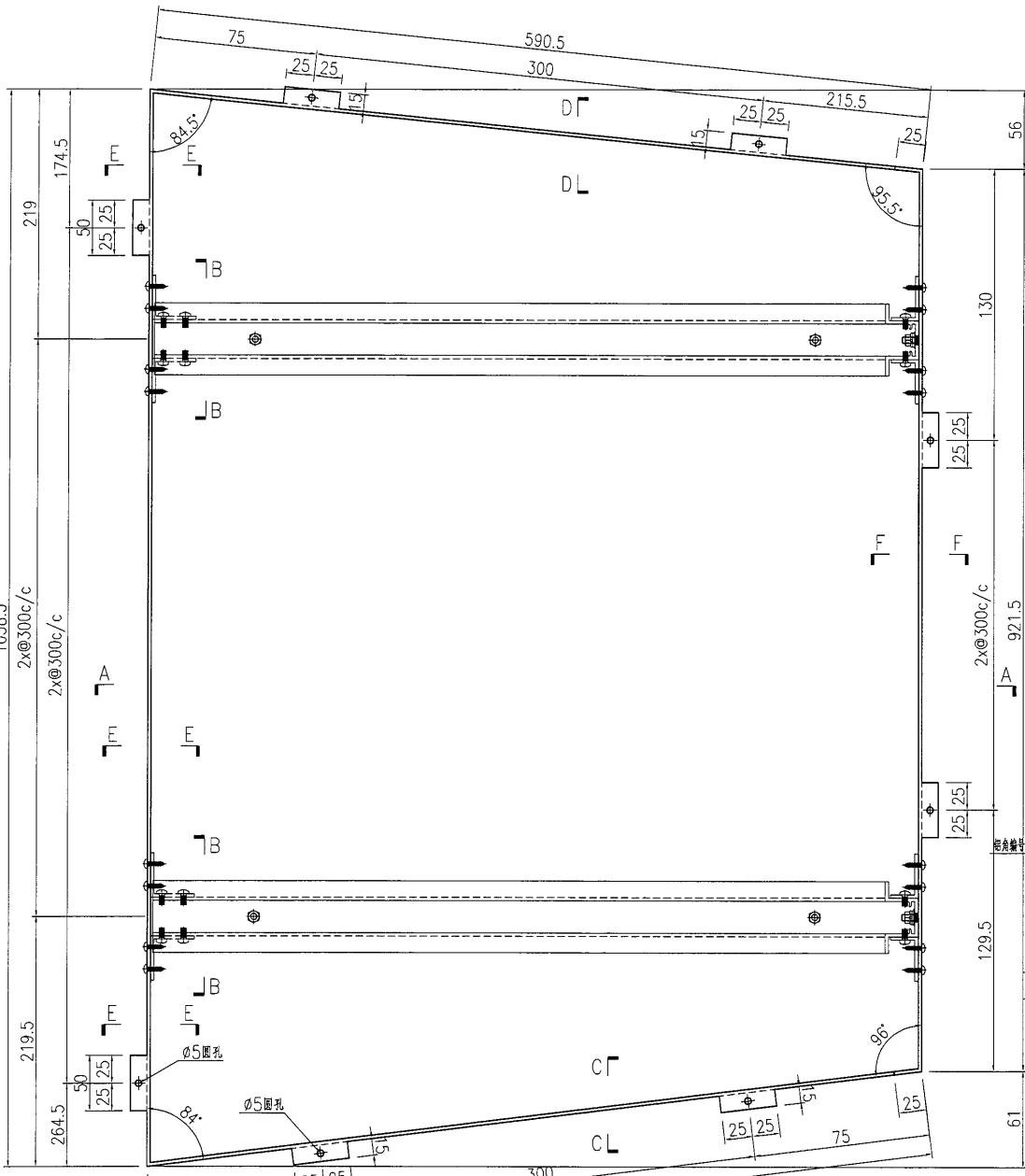

名稱	鋁板加工圖	制圖	曾建平	2019-05-18	修改		
材料	3mm厚鋁板	復核			日期		
顏色	UCT28767 XL-3 深灰色	批准			圖號	J836-WW1-LB69c	



美特鋁質有限公司
MIDI Aluminium Fabricator Ltd.

产品编号	L(MM)	数量	A	B	C	D	E	F	M
		1							

工程號 J836 地盤 日出康城

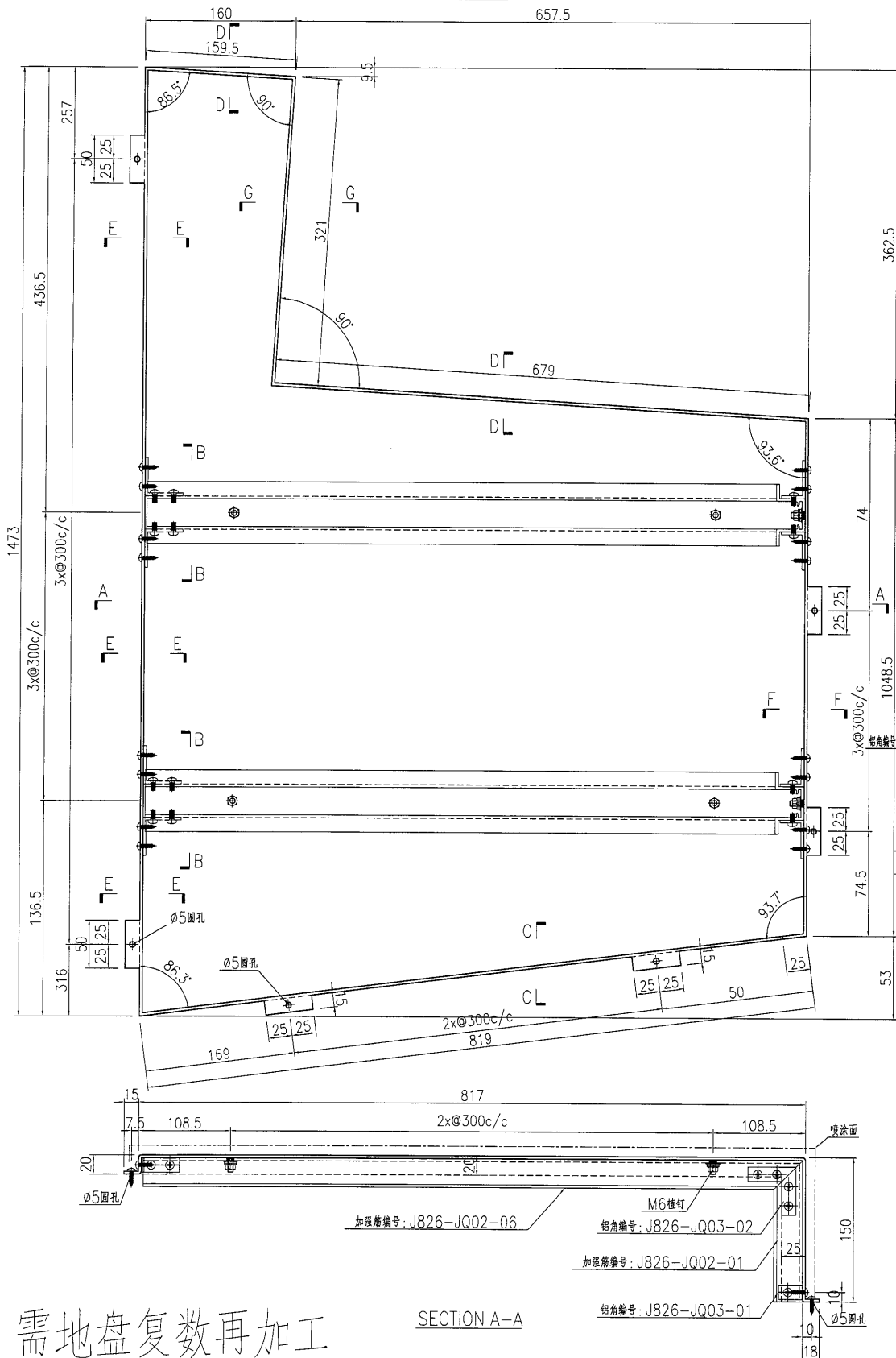

SECTION E-E

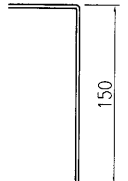

SECTION F-F



SECTION D-D



SECTION C-C



SECTION B-B



SECTION G-G

需地盤复数再加工

SECTION A-A

名稱	鋁板加工圖	制圖	曾建平	2019-05-18	修改		
材料	3mm厚鋁板	復核			日期		
顏色	UCT28767 XL-3 深灰色	批准			圖號	J836-WW1-LB72	



美特鋁質有限公司
MIDI Aluminium Fabricator Ltd.

产品编号	L(MM)	数量	A	B	C	D	E	F	M
		1							

工程號 J836 地盤 日出康城

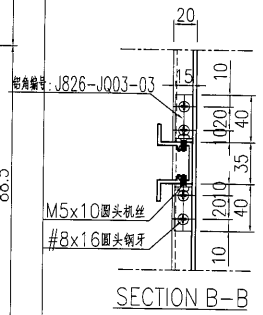
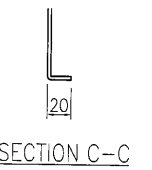
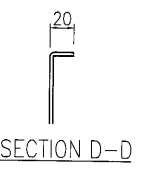
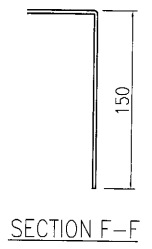
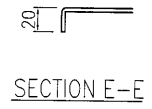
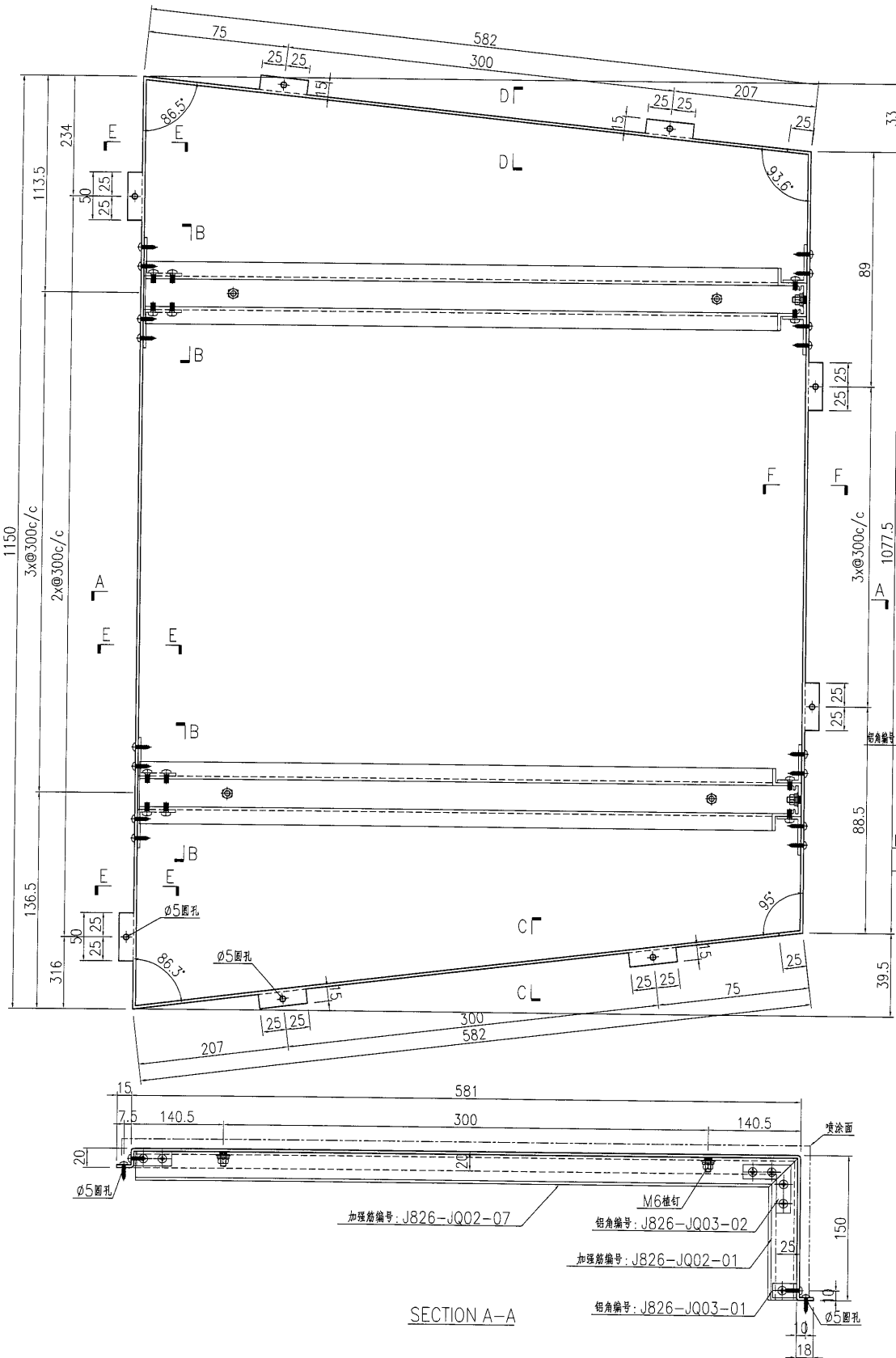

加强筋编号: J826-JQ02-07
 铝角编号: J826-JQ03-02
 加强筋编号: J826-JQ02-01
 铝角编号: J826-JQ03-01

SECTION A-A

名稱	鋁板加工圖	制圖	曾建平	2019-05-18	修改			
材料	3mm厚鋁板	復核			日期			
顏色	UCT28767 XL-3 深灰色	批准			圖號	J836-WW1-LB72a		



美特鋁質 有限公司
MIDI Aluminium Fabricator Ltd.

产品编号	L(MM)	数量	A	B	C	D	E	F	M
		1							

工程號 J836 地盤 日出康城

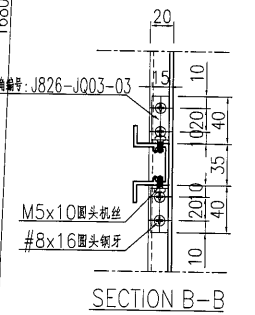
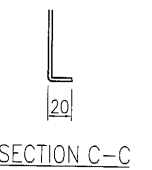
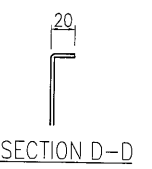
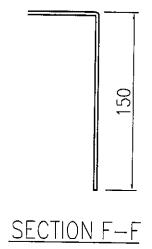
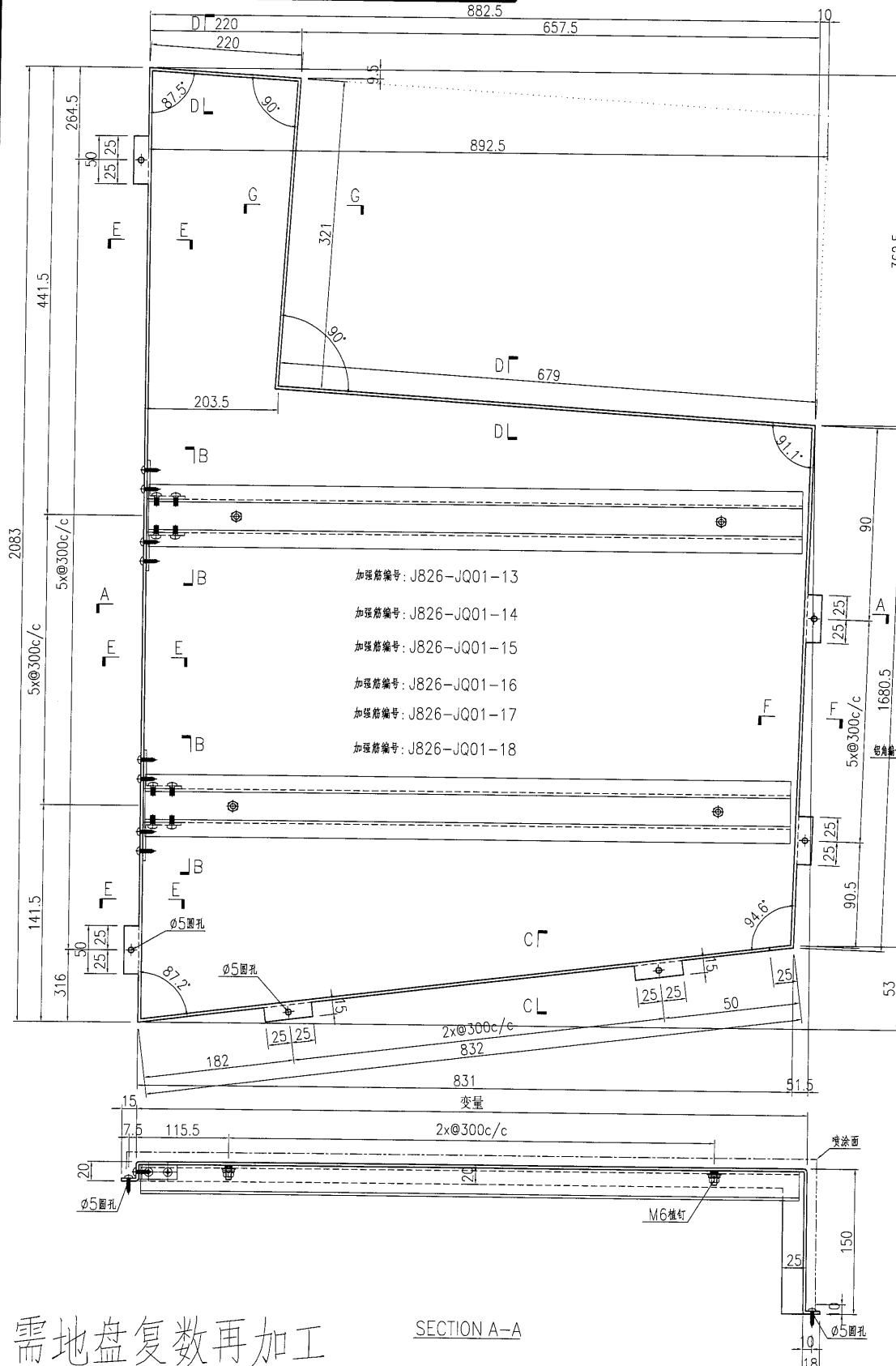

需地盤复数再加工

SECTION A-A

名稱	鋁板加工圖	制圖	曾建平	2019-05-18	修改			
材料	3mm厚鋁板	復核			日期			
顏色	UCT28767 XL-3 深灰色	批准			圖號	J836-WW1-LB75		

美特鋁質 有限公司
MIDI Aluminium Fabricator Ltd.

工程號 J836 地盤 日出康城

产品编号	L(MM)	数量	A	B	C	D	E	F	M
		1							

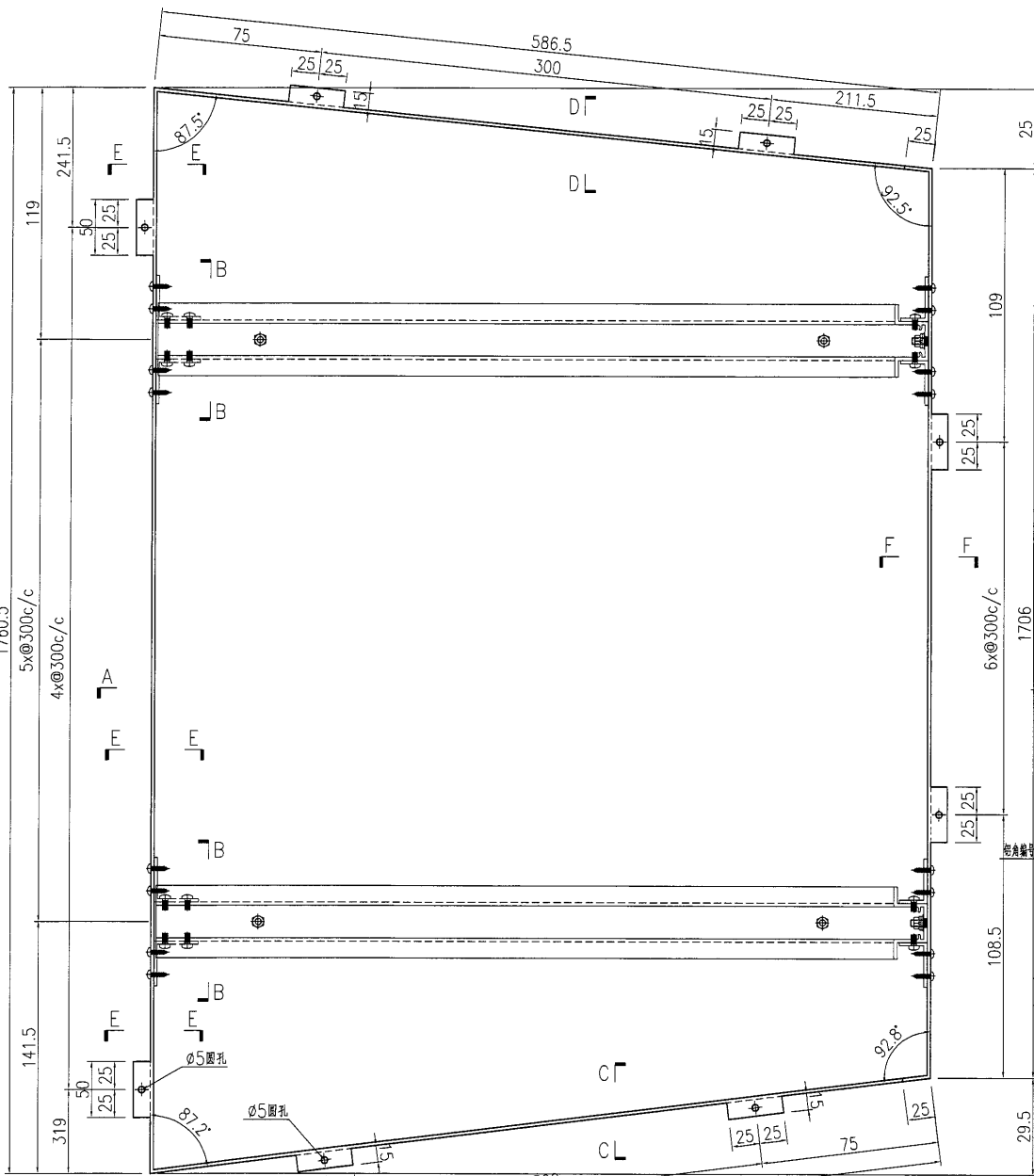

SECTION E-E

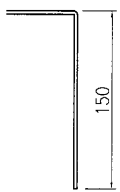

SECTION F-F

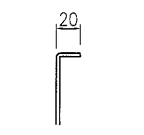

SECTION D-D

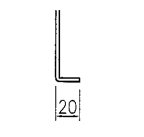

SECTION C-C

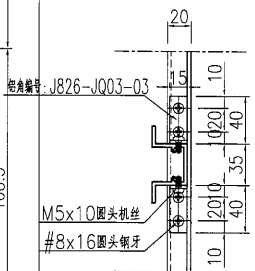

SECTION B-B

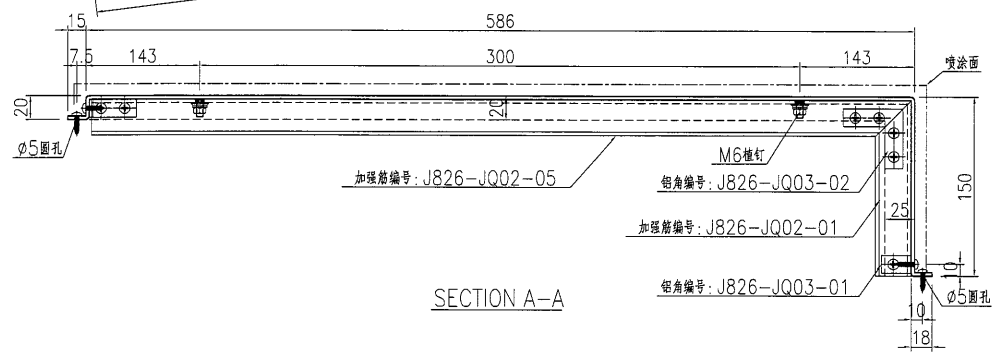

SECTION A-A

名稱	鋁板加工圖	制圖	曾建平	2019-05-18	修改		
材料	3mm厚鋁板	復核			日期		
顏色	UCT28767 XL-3 深灰色	批准			圖號	J836-WW1-LB75a	



美特鋁質 有限公司
MIDI Aluminium Fabricator Ltd.

产品编号	L(MM)	数量	A	B	C	D	E	F	M
		1							

工程號 J836 地盤 日出康城

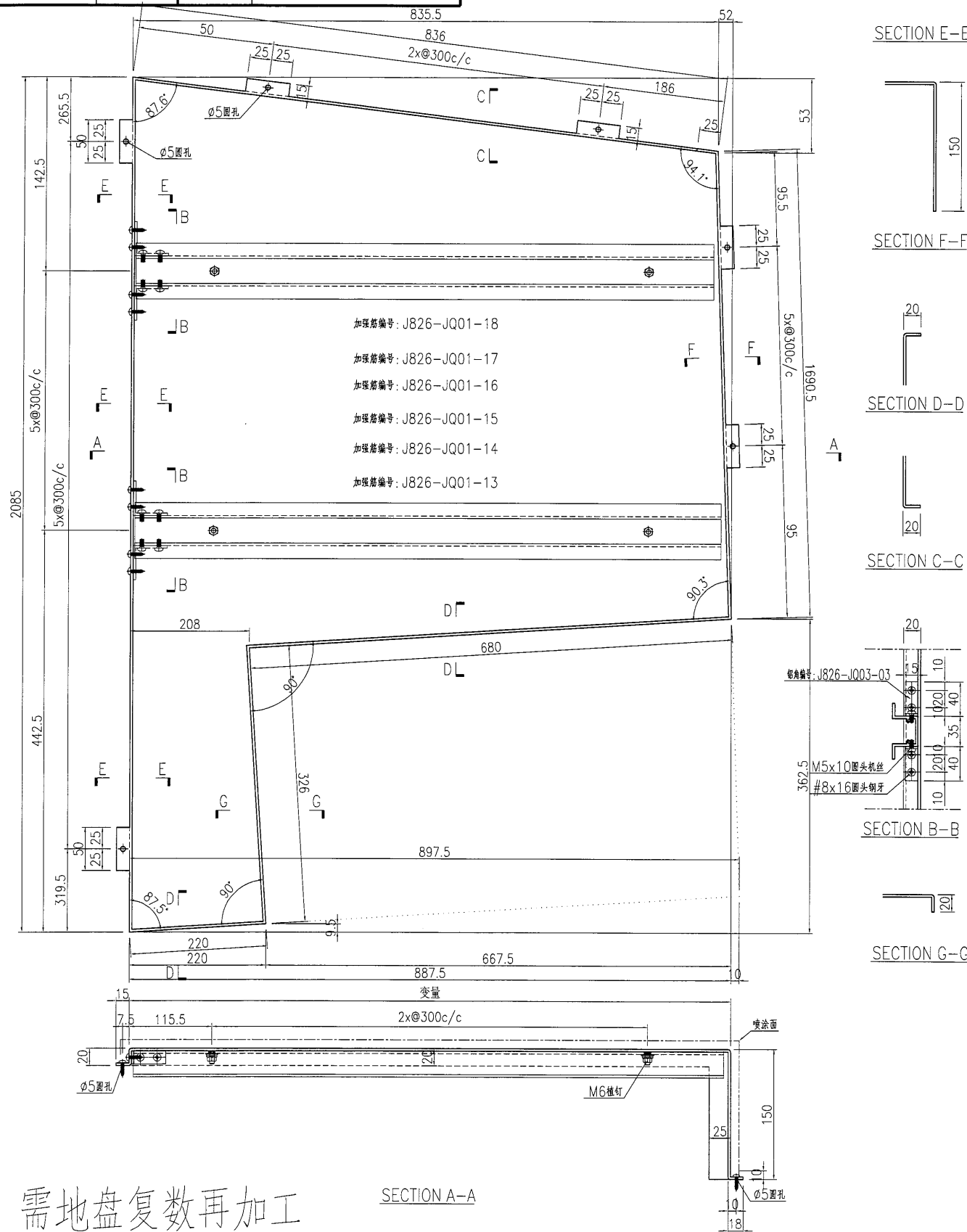

名稱	鋁板加工圖	制圖	曾建平	2019-05-18	修改		
材料	3mm厚鋁板	復核			日期		
顏色	UCT28767 XL-3 深灰色	批准			圖號	J836-WW1-LB76	

美特鋁質 有限公司
MIDI Aluminium Fabricator Ltd.

产品编号	L(MM)	数量	A	B	C	D	E	F	M
		1							

工程號 J836 地盤 日出康城

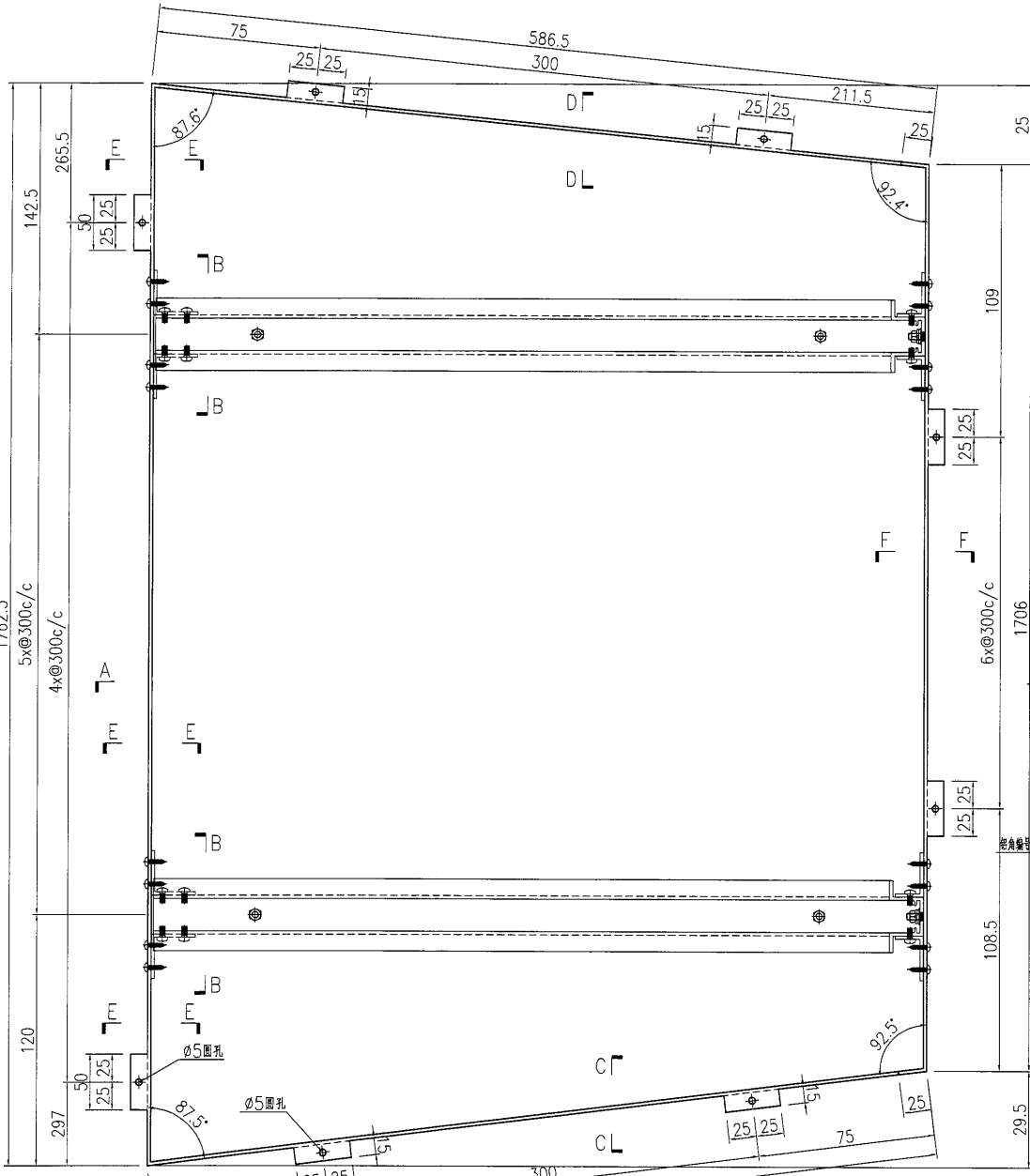

SECTION E-E

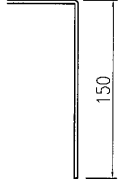

SECTION F-F

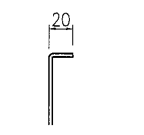

SECTION D-D

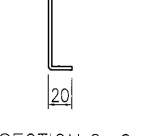

SECTION C-C

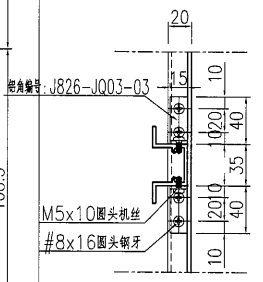

SECTION B-B

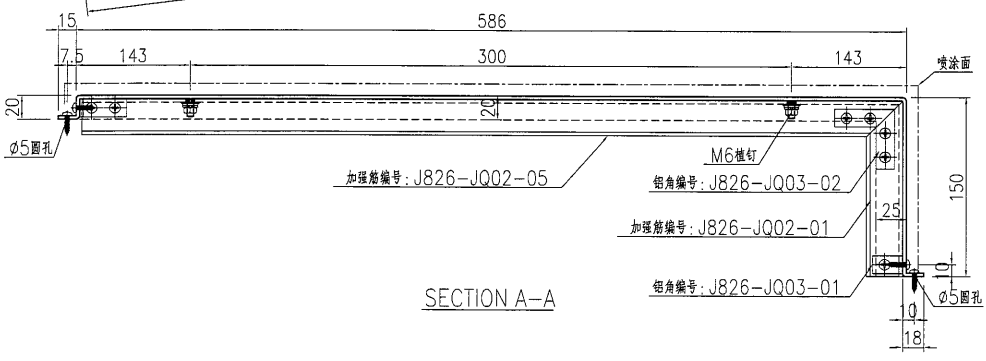

SECTION A-A

名稱	鋁板加工圖	制圖	曾建平	2019-05-18	修改		
材料	3mm厚鋁板	復核			日期		
顏色	UCT28767 XL-3 深灰色	批准			圖號	J836-WW1-LB76a	



美特鋁質 有限公司
MIDI Aluminium Fabricator Ltd.

产品编号	L(MM)	数量	A	B	C	D	E	F	M
		1							

工程號 J836 地盤 日出康城

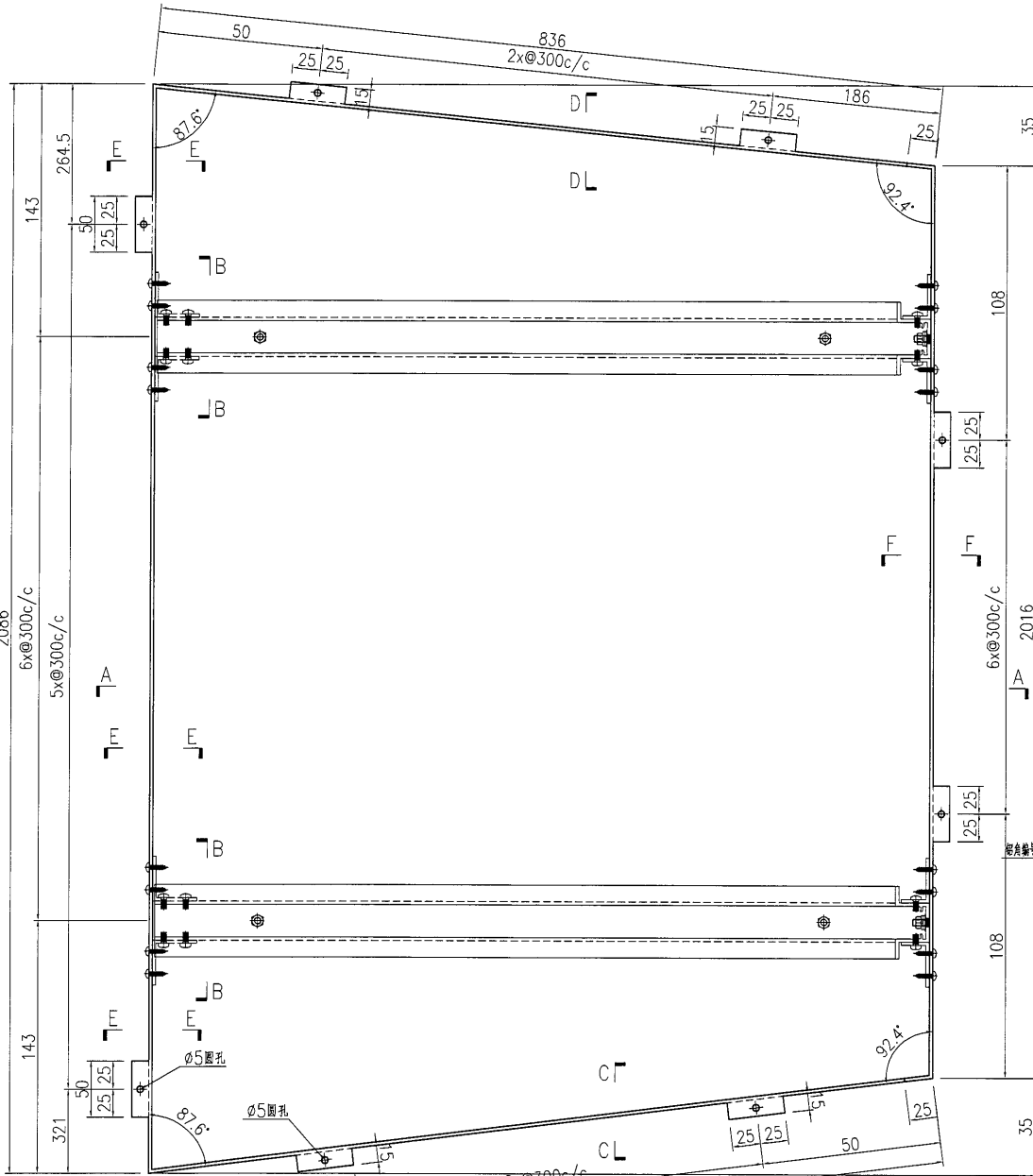

SECTION E-E

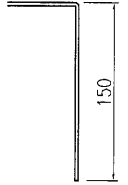

SECTION F-F

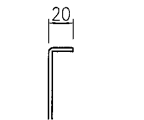

SECTION D-D



SECTION C-C

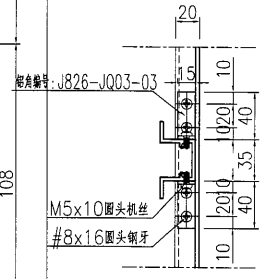

SECTION B-B

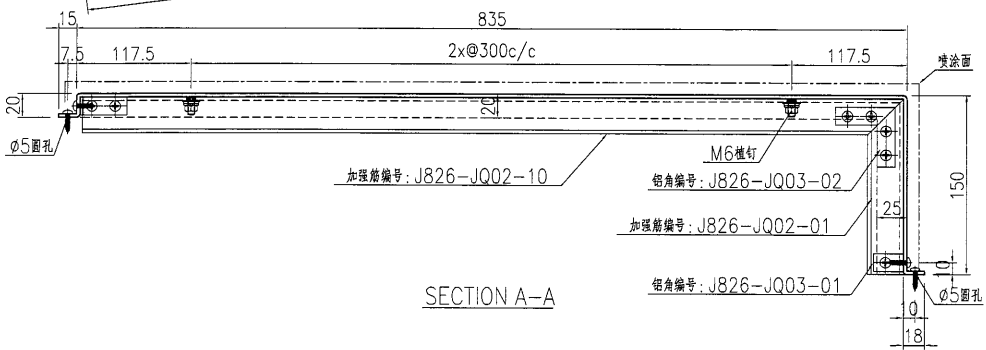

SECTION A-A

名稱	鋁板加工圖	制圖	曾建平	2019-05-18	修改		
材料	3mm厚鋁板	復核			日期		
顏色	UCT28767 XL-3 深灰色	批准			圖號	J836-WW1-LB77	



美特鋁質 有限公司
MIDI Aluminium Fabricator Ltd.

产品编号	L(MM)	数量	A	B	C	D	E	F	M
		1							

工程號	J836	地盤	日出康城
-----	------	----	------



SECTION E-E

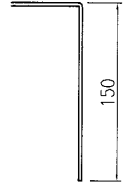

SECTION F-F

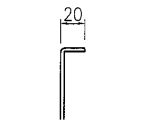

SECTION D-D

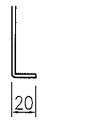

SECTION C-C

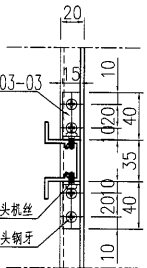

SECTION B-B

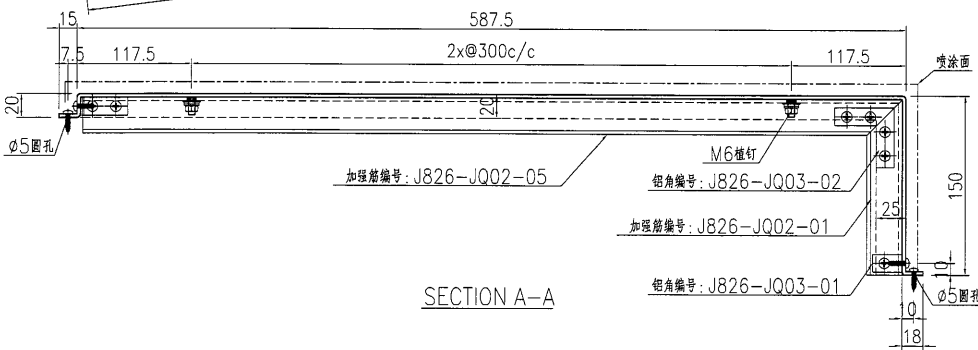
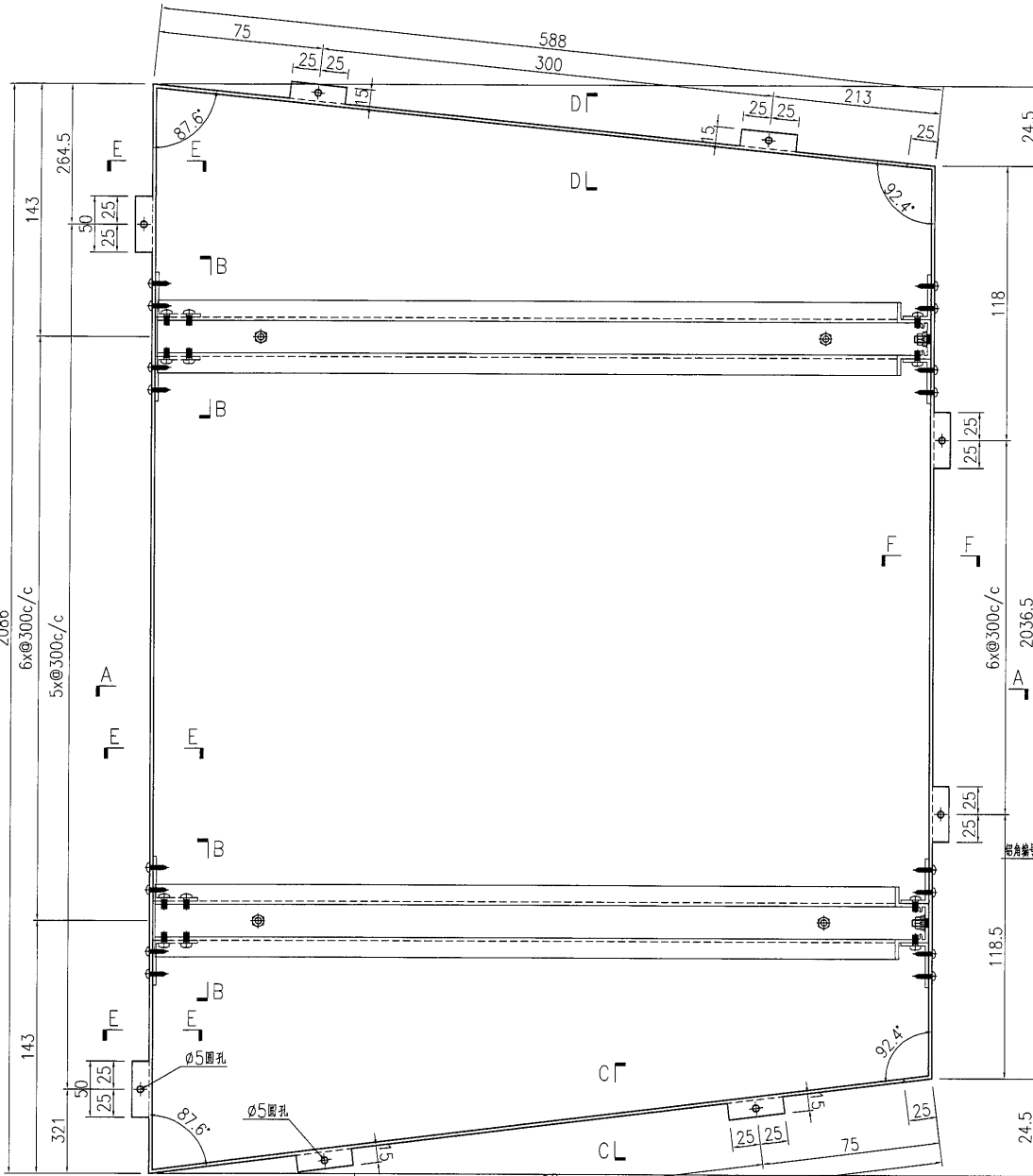

SECTION A-A

名稱	鋁板加工圖	制圖	曾建平	2019-05-18	修改			
材料	3mm厚鋁板	復核			日期			
顏色	UCT28767 XL-3 深灰色	批准			圖號	J836-WW1-LB77a		



美特鋁質有限公司
MIDI Aluminium Fabricator Ltd.

产品编号	L(MM)	数量	A	B	C	D	E	F	M
		1							

工程號 J836 地盤 日出康城

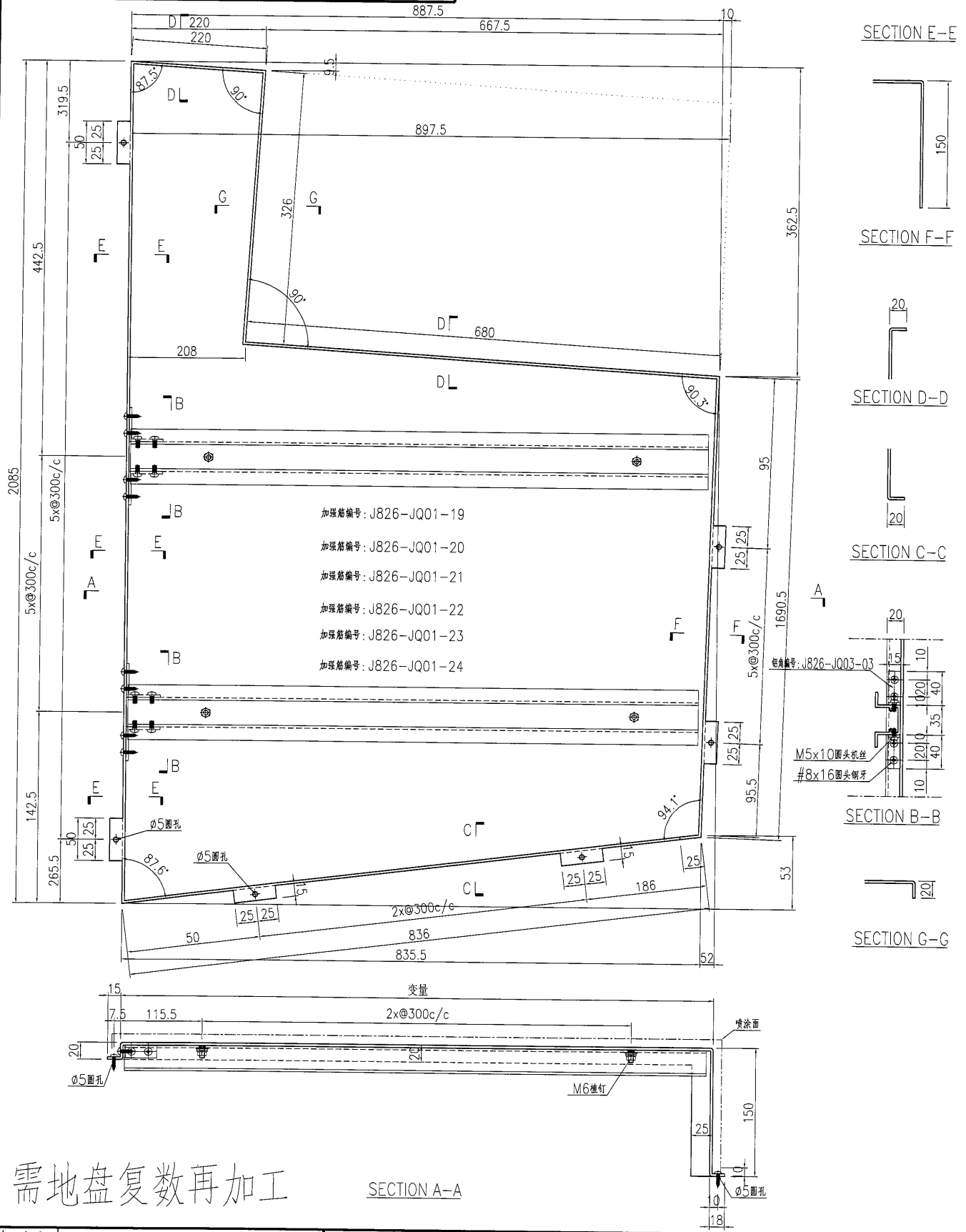

需地盘复数再加工

SECTION A-A

名稱	鋁板加工圖	制圖	曾建平	2019-05-18	修改			
材料	3mm厚鋁板	復核			日期			
顏色	UCT28767 XL-3 深灰色	批准			圖號	J836-WW1-LB78		

美特鋁質 有限公司
MIDI Aluminium Fabricator Ltd.

工程號 | J836 | 地盤 | 日出康城

产品编号	L(MM)	数量	A	B	C	D	E	F	M
		1							

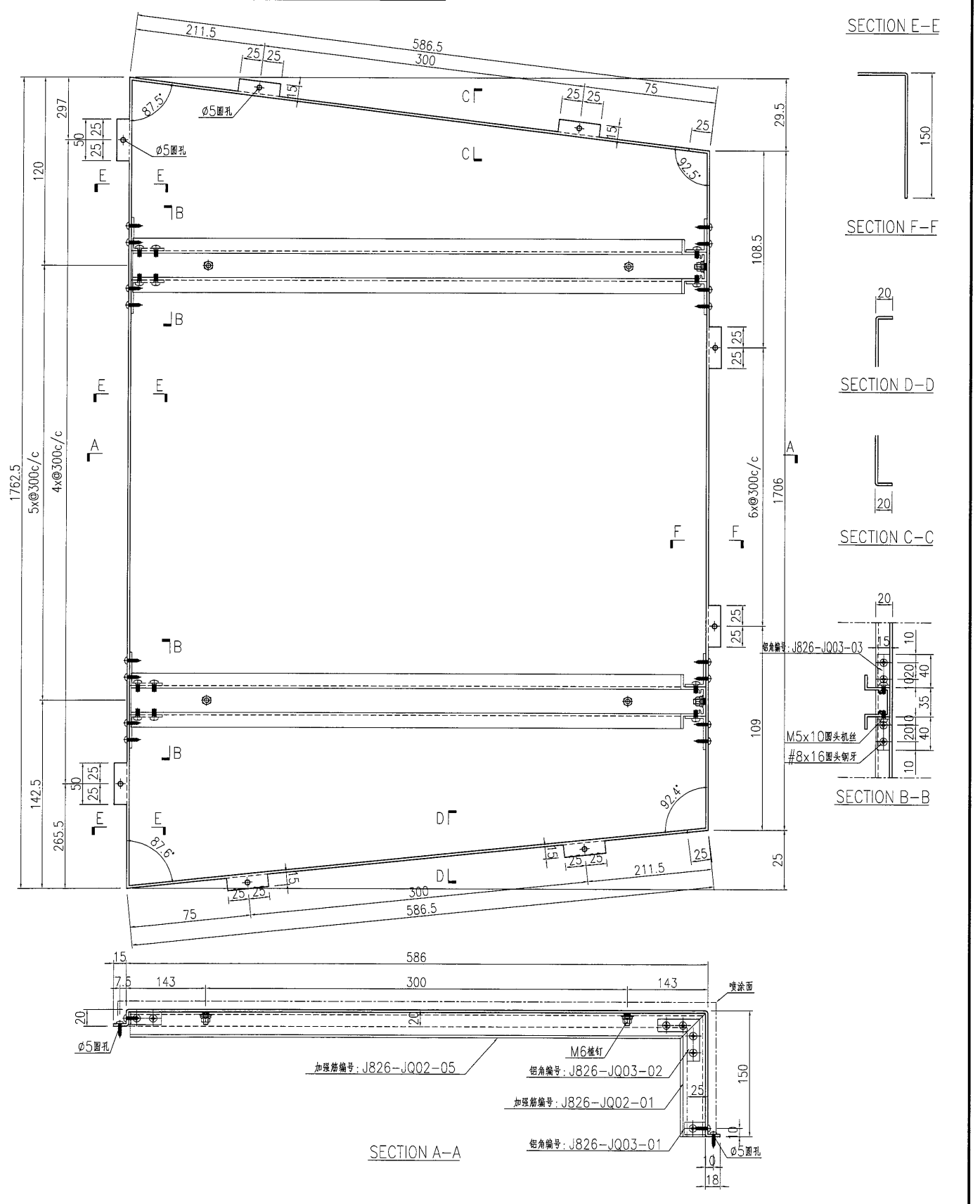

名稱	鋁板加工圖	制圖	曾建平	2019-05-18	修改			
材料	3mm厚鋁板	復核			日期			
顏色	UCT28767 XL-3 深灰色	批准			圖號	J836-WW1-LB78a		



美特鋁質 有限公司
MIDI Aluminium Fabricator Ltd.

产品编号	L(MM)	数量	A	B	C	D	E	F	M
		1							

工程號	J836	地盤	日出康城
-----	------	----	------

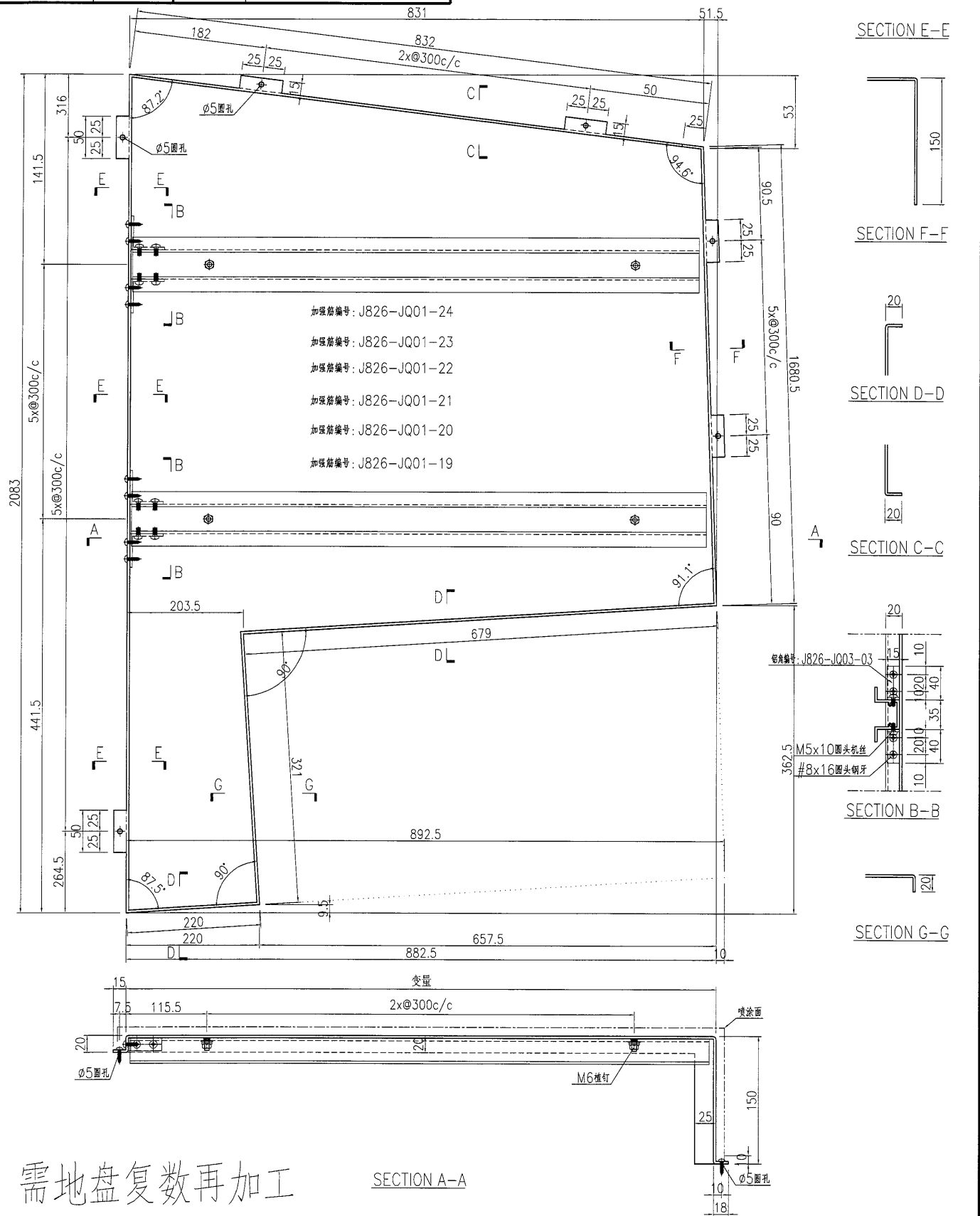

名稱	鋁板加工圖	制圖	曾建平	2019-05-18	修改		
材料	3mm厚鋁板	復核			日期		
顏色	UCT28767 XL-3 深灰色	批准			圖號	J836-WW1-LB79	

58



美特鋁質 有限公司
MIDI Aluminium Fabricator Ltd.

产品编号	L(MM)	数量	A	B	C	D	E	F	M
		1							

工程號 J836 地盤 日出康城

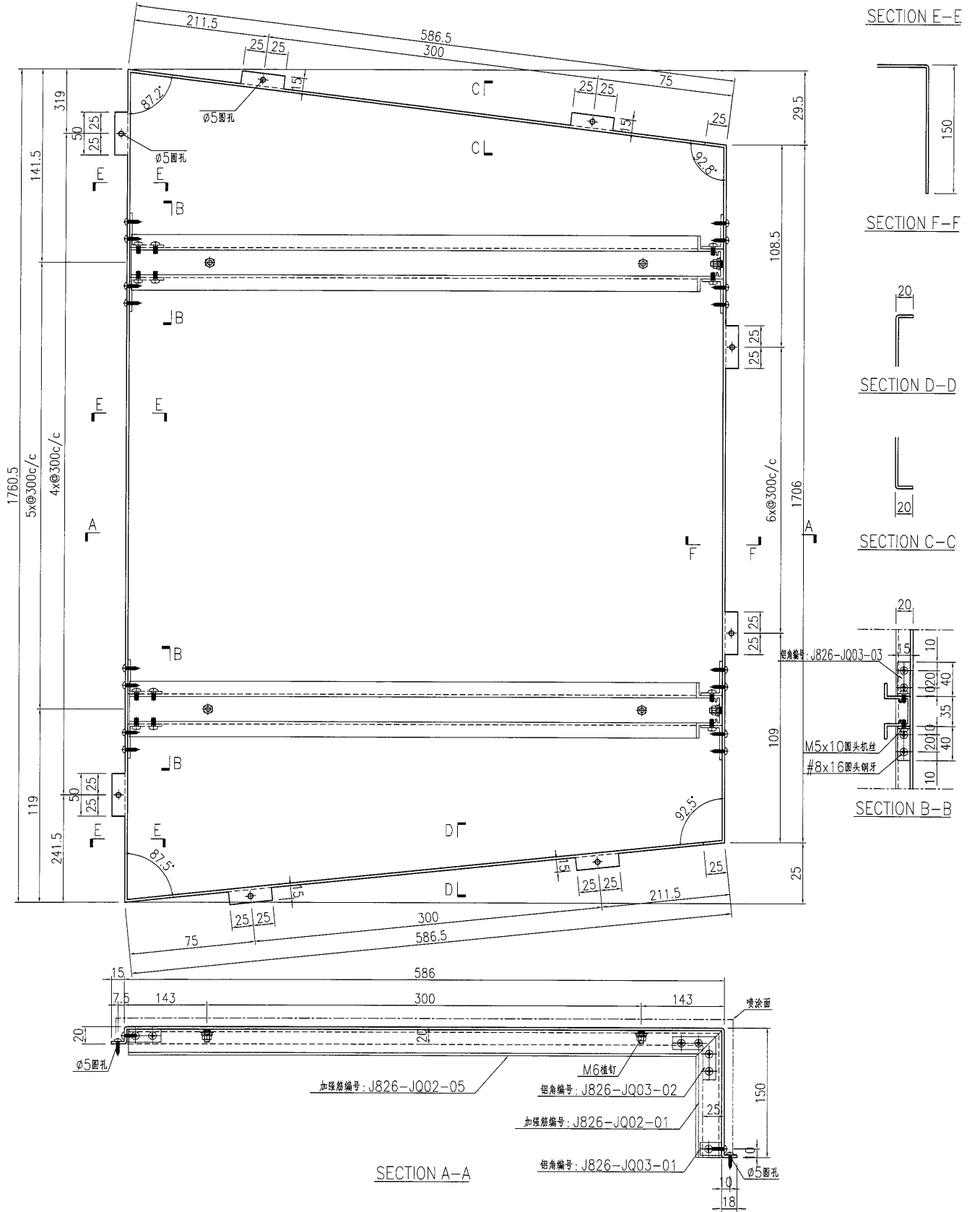

名稱	鋁板加工圖	制圖	曾建平	2019-05-18	修改		
材料	3mm厚鋁板	復核			日期		
顏色	UCT28767 XL-3 深灰色	批准			圖號	J836-WW1-LB79a	



美特鋁質 有限公司
MIDI Aluminium Fabricator Ltd.

产品编号	L(MM)	数量	A	B	C	D	E	F	M
		1							

工程號 J836 地盤 日出康城

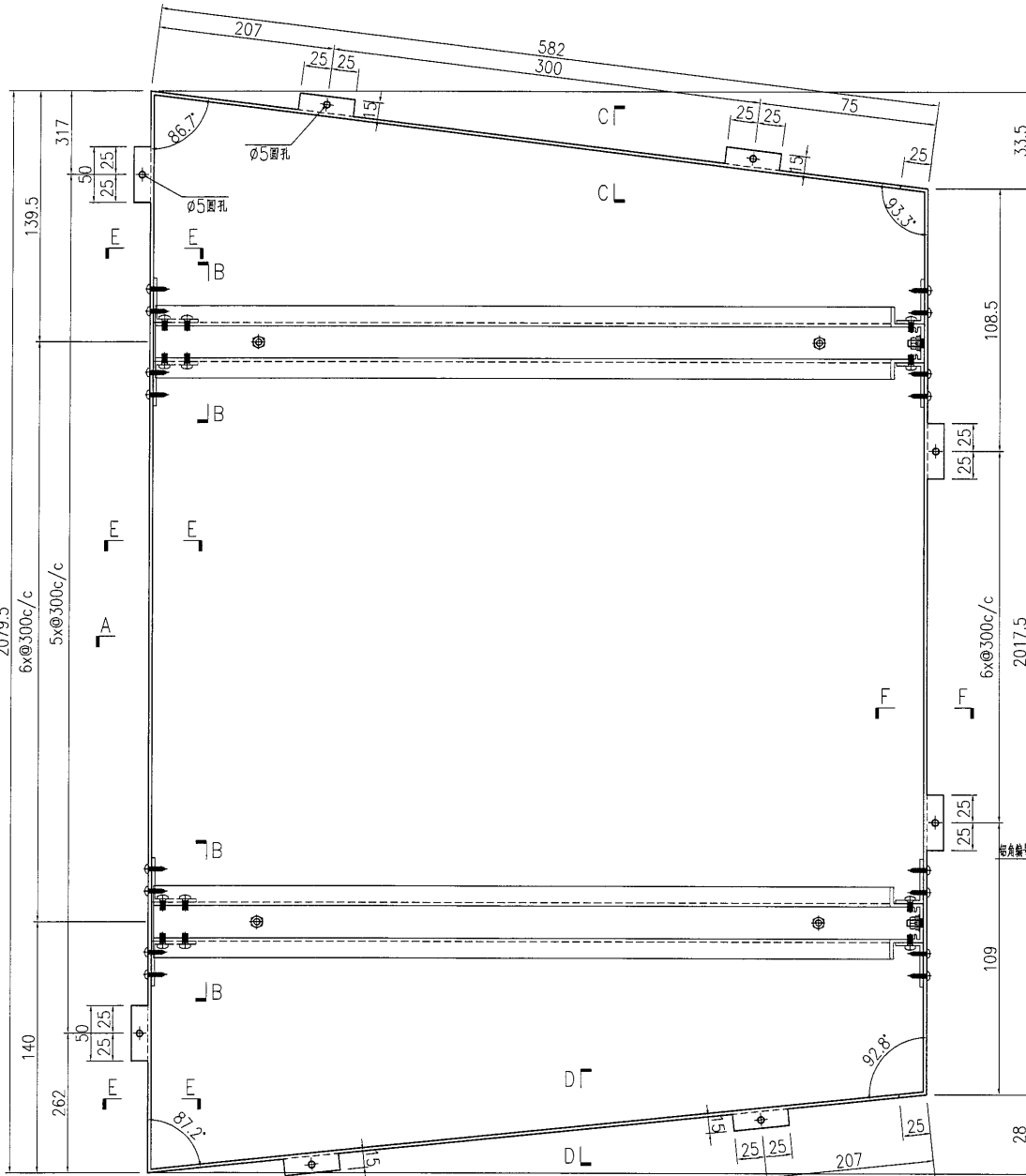

SECTION E-E

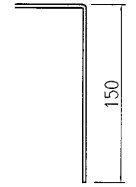

SECTION F-F

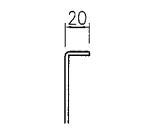

SECTION D-D



SECTION C-C

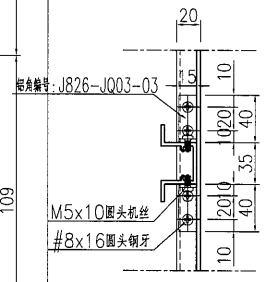

SECTION B-B

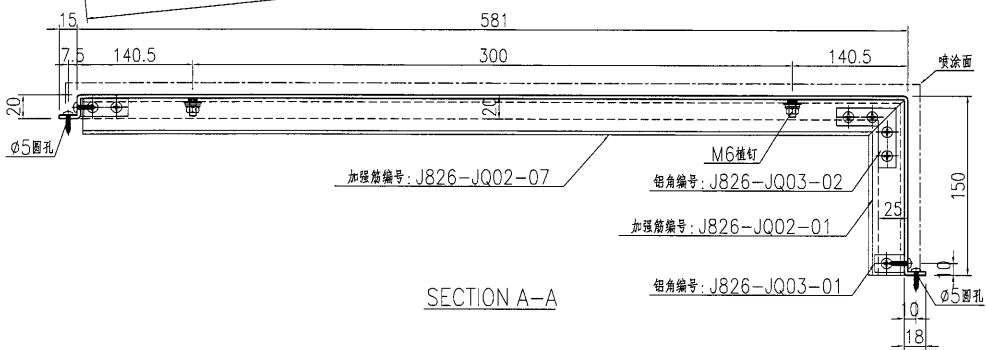

SECTION A-A

名稱	鋁板加工圖	制圖	曾建平	2019-05-18	修改		
材料	3mm厚鋁板	復核			日期		
顏色	UCT28767 XL-3 深灰色	批准			圖號	J836-WW1-LB80a	



美特鋁質 有限公司
MIDI Aluminium Fabricator Ltd.

产品编号	L(MM)	数量	A	B	C	D	E	F	M
		1							

工程號	J836	地盤	日出康城
-----	------	----	------

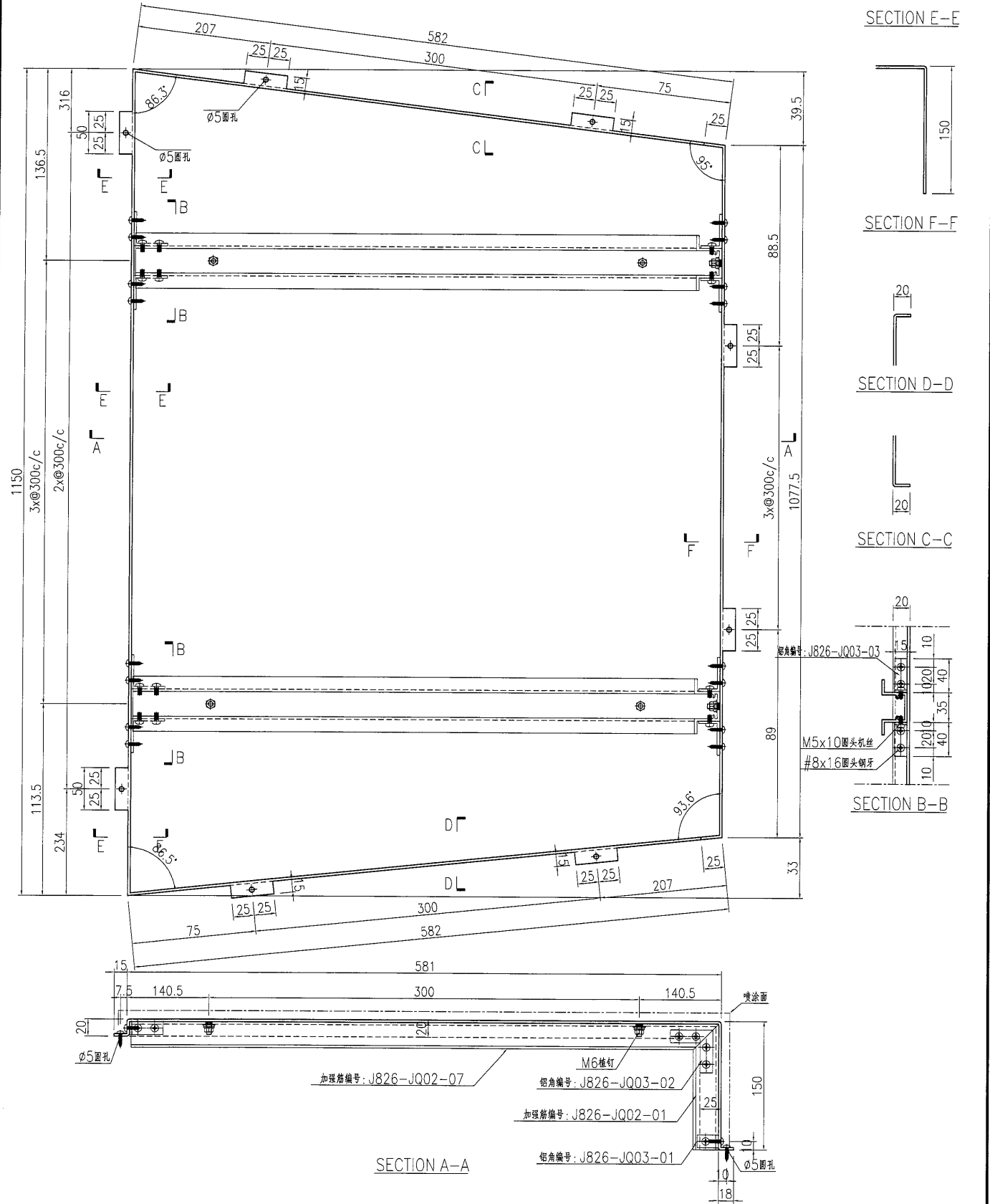

名稱	鋁板加工圖	制圖	曾建平	2019-05-18	修改		
材料	3mm厚鋁板	復核			日期		
顏色	UCT28767 XL-3 深灰色	批准			圖號	J836-WW1-LB82a	

65

美特鋁質 有限公司
MIDI Aluminium Fabricator Ltd.

产品编号	L(MM)	数量	A	B	C	D	E	F	M
		1							

工程號	J836	地盤	日出康城
-----	------	----	------

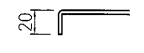
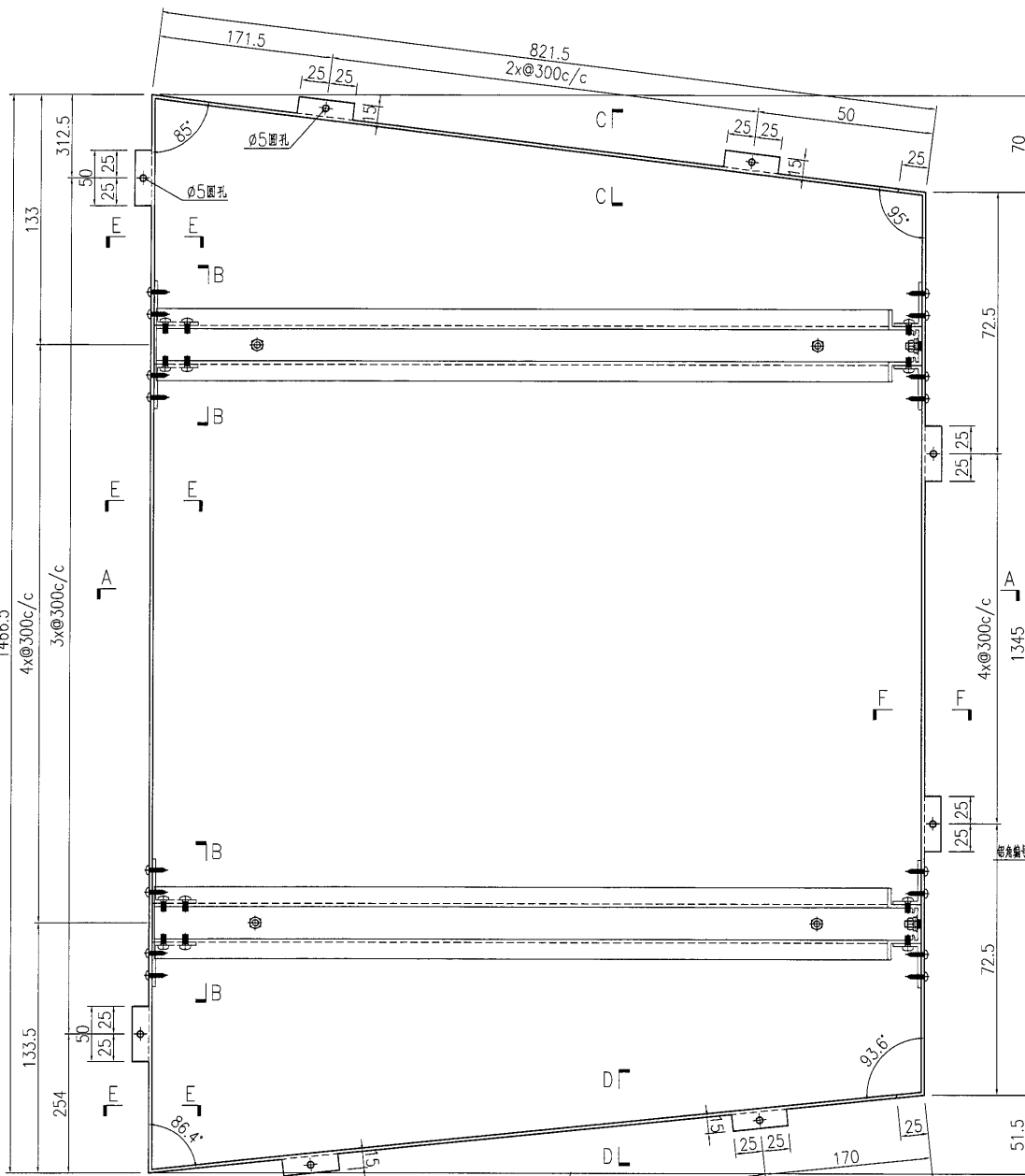

SECTION E-E

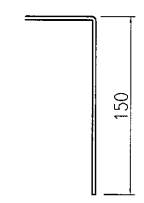

SECTION F-F

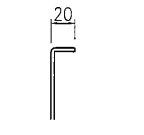

SECTION D-D

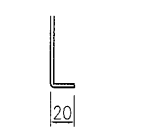

SECTION C-C

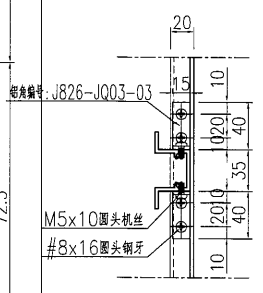

SECTION B-B

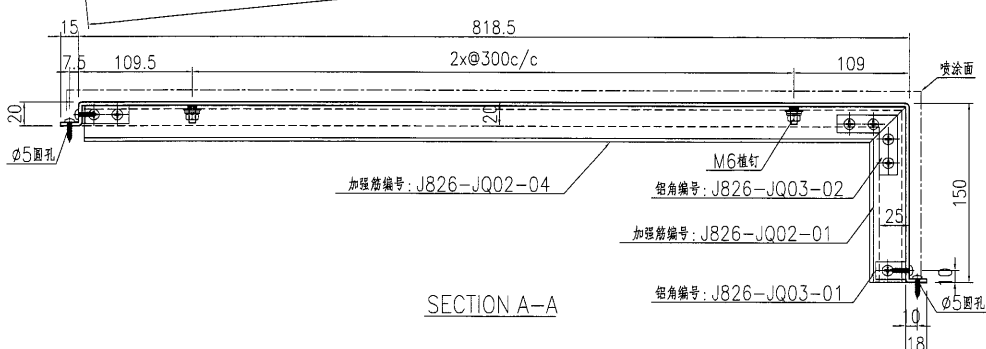

SECTION A-A

名稱	鋁板加工圖	制圖	曾建平	2019-05-18	修改			
材料	3mm厚鋁板	復核			日期			
顏色	UCT28767 XL-3 深灰色	批准			圖號	J836-WW1-LB83		



美特鋁質 有限公司
MIDI Aluminium Fabricator Ltd.

产品编号	L(MM)	数量	A	B	C	D	E	F	M
		1							

工程號 J836 地盤 日出康城

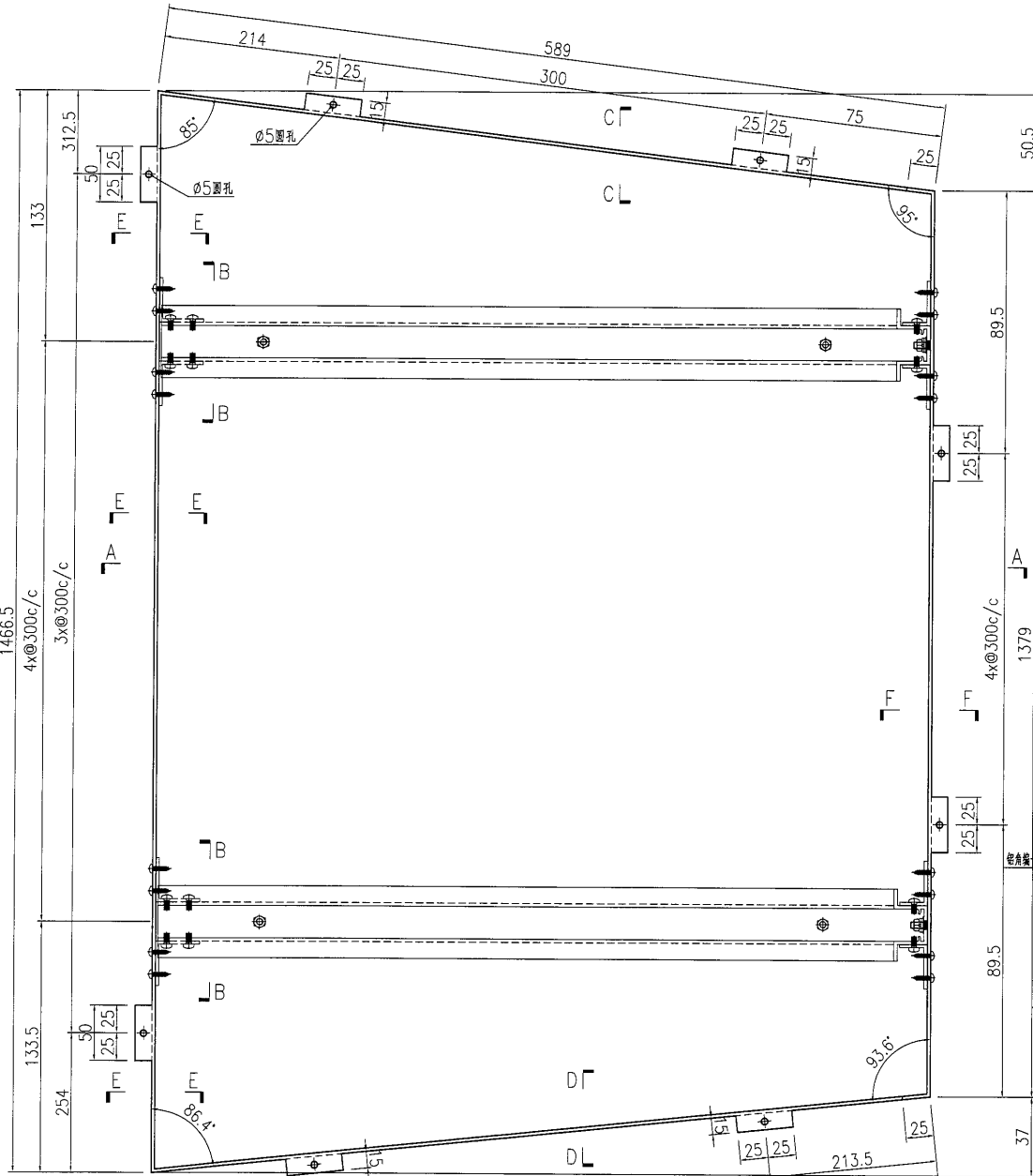

SECTION E-E

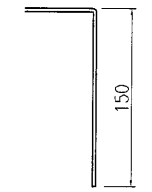

SECTION F-F

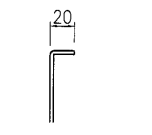

SECTION D-D

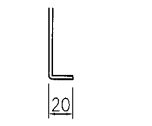

SECTION C-C

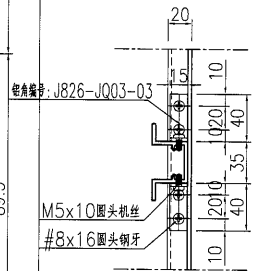

SECTION B-B

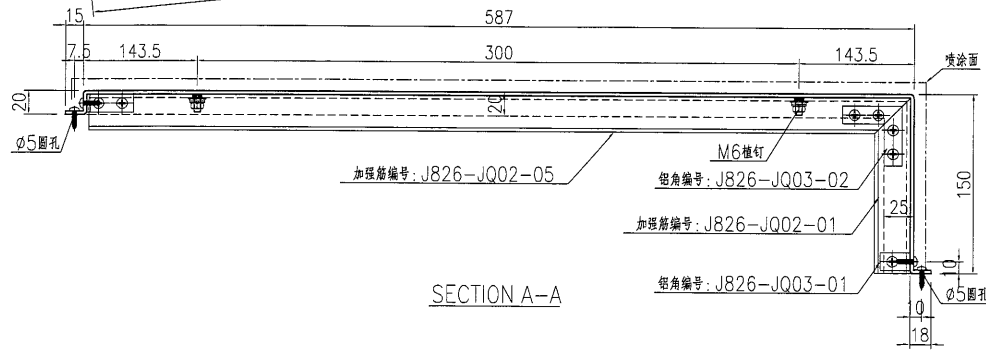

SECTION A-A

名稱	鋁板加工圖	制圖	曾建平	2019-05-18	修改			
材料	3mm厚鋁板	復核			日期			
顏色	UCT28767 XL-3 深灰色	批准			圖號	J836-WW1-LB83a		

美特鋁質 有限公司
MIDI Aluminium Fabricator Ltd.

工程號 J836 地盤 日出康城

产品编号	L(MM)	数量	A	B	C	D	E	F	M
		1							

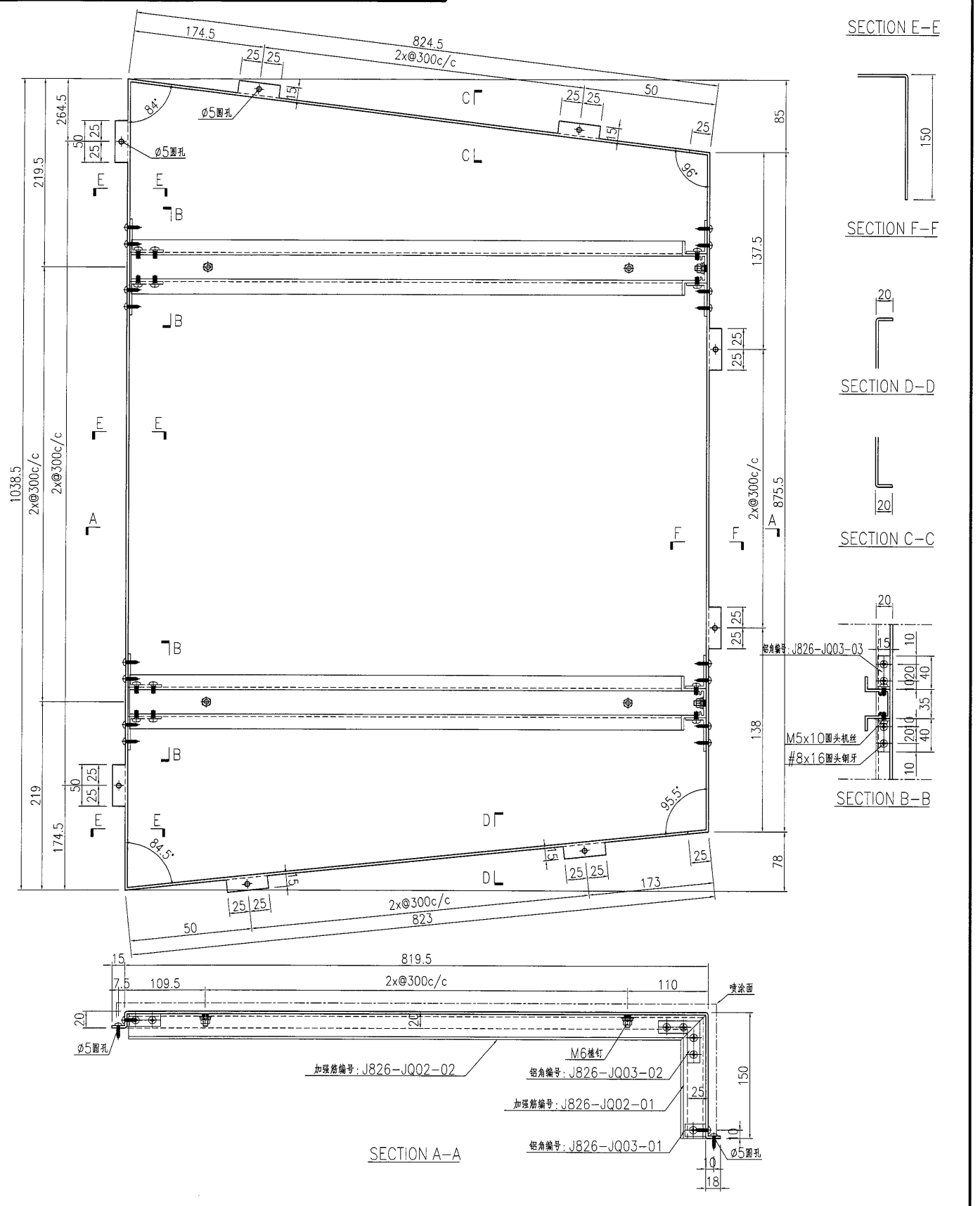

名稱	鋁板加工圖	制圖	曾建平	2019-05-18	修改			
材料	3mm厚鋁板	復核			日期			
顏色	UCT28767 XL-3 深灰色	批准			圖號	J836-WW1-LB85		

2

EG-DWG3



美特鋁質 有限公司
MIDI Aluminium Fabricator Ltd.

产品编号	L (mm)	数量	A	B	C	D	N	M	备注
J826-JQ01-01	938	48	169	169			2	300	
J826-JQ01-02	944	24	172	172			2	300	
J826-JQ01-03	1359.5	24	229.5	230			3	300	
J826-JQ01-04	1363	24	231.5	231.5			3	300	
J826-JQ01-05	1365.5	24	232.5	233			3	300	
J826-JQ01-06	1967	108	233.5	233.5			5	300	

工程號	J836	地盤	日出康城
-----	------	----	------

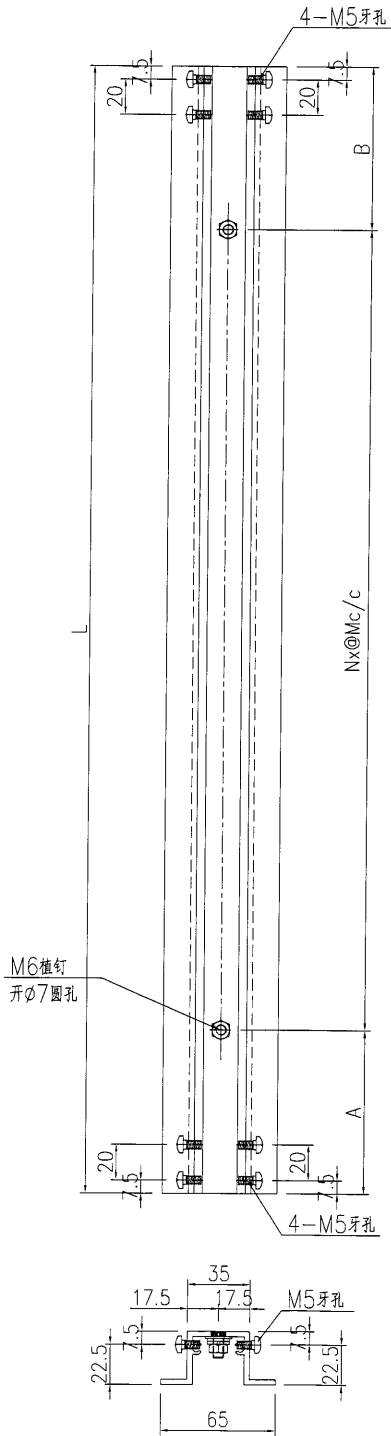

名稱	型材加工圖	制圖	曾建平	2018-11-30	修改		
材料	X85534	復核			日期		
顏色	MILL	批准			圖號	J836-JQ01	

美特鋁質 有限公司
 MIDI Aluminium Fabricator Ltd.

工程號 J836 地盤 日出康城

产品编号	L (mm)	数量	A	B	C	D	N	M	备注
J826-JQ01-07	791	2	200	291			1	300	
J826-JQ01-08	750	2	200	250			1	300	
J826-JQ01-09	709	2	200	209			1	300	
J826-JQ01-10	603.5	2	200	103.5			1	300	
J826-JQ01-11	643.5	2	200	143.5			1	300	
J826-JQ01-12	683.5	2	200	183.5			1	300	
J826-JQ01-13	869	2	115.5	153.5			2	300	
J826-JQ01-14	859.5	2	115.5	144			2	300	
J826-JQ01-15	850.5	2	115.5	135			2	300	
J826-JQ01-16	841.5	2	115.5	126			2	300	
J826-JQ01-17	832	2	115.5	116.5			2	300	
J826-JQ01-18	823	2	115.5	107.5			2	300	
J826-JQ01-19	823	2	115.5	107.5			2	300	
J826-JQ01-20	832	2	115.5	116.5			2	300	
J826-JQ01-21	841.5	2	115.5	126			2	300	
J826-JQ01-22	850.5	2	115.5	135			2	300	
J826-JQ01-23	859.5	2	115.5	144			2	300	
J826-JQ01-24	869	2	115.5	153.5			2	300	

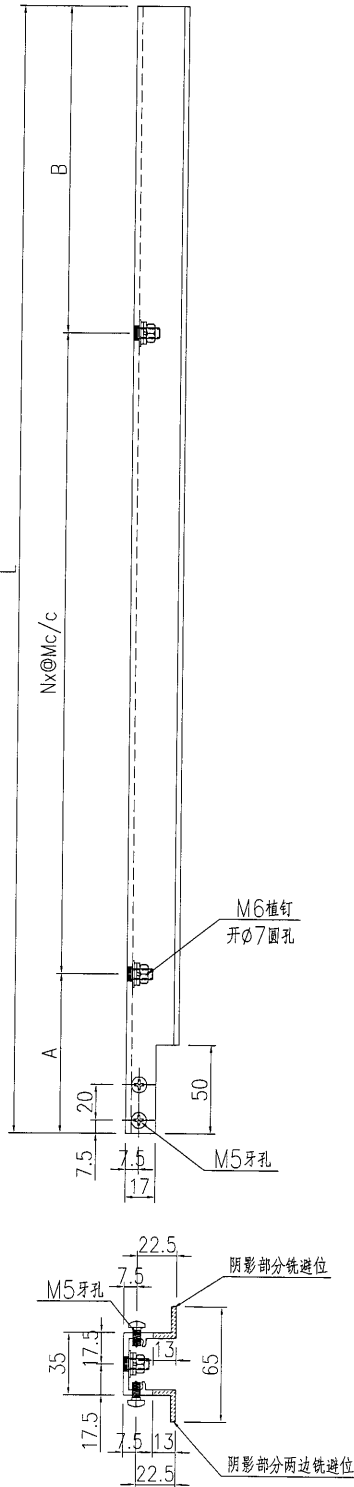

名稱	型材加工圖	制圖	曾建平	2018-11-30	修改		
材料	X85534	復核			日期		
顏色	MILL	批准			圖號	J836-JQ01a	



美特鋁質有限公司
MIDI Aluminium Fabricator Ltd.

工程號 J836 地盤 日出康城

产品编号	L (mm)	数量	A	B	C	D	N	M	备注
J826-JQ02-01	147	160	0	0			0	0	
J826-JQ02-02	812	18	105	107			2	300	
J826-JQ02-03	582	18	140	142			1	300	
J826-JQ02-04	810.5	22	104.5	106			2	300	
J826-JQ02-05	579	41	138.5	140.5			1	300	
J826-JQ02-06	809	8	103.5	105.5			2	300	
J826-JQ02-07	573	22	135.5	137.5			1	300	
J826-JQ02-08	568.5	10	133.5	135			1	300	
J826-JQ02-09	816.5	14	107.5	109			2	300	
J826-JQ02-10	827	7	112.5	114.5			2	300	

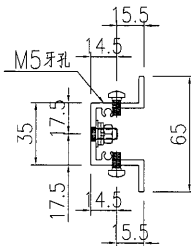
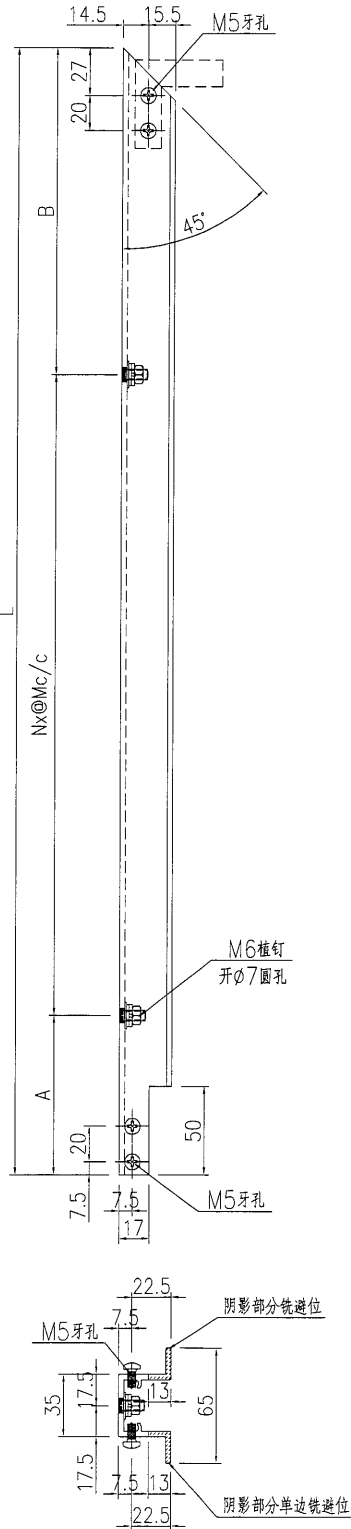

名稱	型材加工圖	制圖	曾建平	2018-11-30	修改			
材料	X85534	復核			日期			
顏色	MILL	批准			圖號	J836-JQ02		

美特鋁質 有限公司
MIDI Aluminium Fabricator Ltd.

工程號 J836 地盤 日出康城

产品编号: J836-JQ03-01 数量 330 件

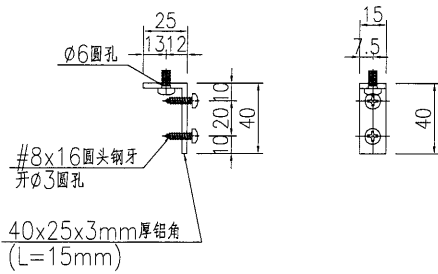

产品编号: J836-JQ03-02 数量 330 件

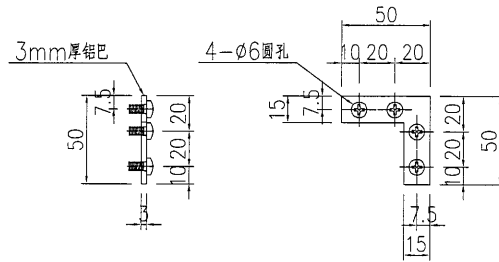

产品编号: J836-JQ03-03 数量 1450 件

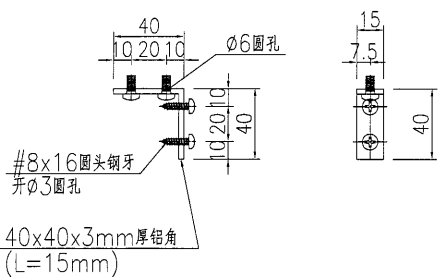

名稱	型材加工圖	制圖	曾建平	2018-11-30	修改		
材料	詳見加工圖	復核			日期		
顏色	MILL	批准			圖號	J836-JQ03	