

工程指示 / 要求簡箋(E.I.)

工程指示編號：EI/ 0499 /19 修改版次：
 工程編號：J836 工程名稱：日出康城 7 期 (平台)
 工程項目：E1 Canopy 去水槽生產
 收件人：Maggie Lor 發件人：Joe Chan 日期：25/4/2019

□要求提供 / 確認 事項：

- () 初步鋁料 B.M. () 加工拆圖，然後生產 () 尺寸表
- () 正式鋁料 B.M. () 技術上資料 / 指示 () 報價
- () 配件 B.M. () 樣辦或貨品說明書 () 分判合約
- () 其他：_____

內容：請依附件資料，生產不銹鋼去水槽，
 送地盤。
 (2mm厚，G.R.316不銹鋼，充身面)

請在 15/5/2019 前完成上列要求。

附有關圖紙 / 文件：

9 頁

以上項目為：

- 原合約工程包 原合約工程加 / 減賬 新工程報價

原因：-

分發東莞各部門：

- () 生產技術總監 連附件 () 技術部 連附件 () 生產部 連附件 () 機械設計部 連附件
- () 採購部 連附件 () 生產統籌部 連附件
- () 質檢部 連附件 () 會計部 連附件 () 報關組 連附件 () 其他 王禮秋 連附件

分發香港各部門：

- () 行政部 連附件 () 會計部 連附件 () 統籌部 連附件 () 工程部地盤科文 連附件 積哥
- () 採購部 連附件 () QS 部 連附件 () 維修部 連附件 () 其他 _____ 連附件

傳遞編號：

發件人簽署：

項目經理簽署：

美特鋁質 有限公司
 MIDI Aluminium Fabricator Ltd.

工程號	J-836	地盤	日出康城(E1)
-----	-------	----	----------

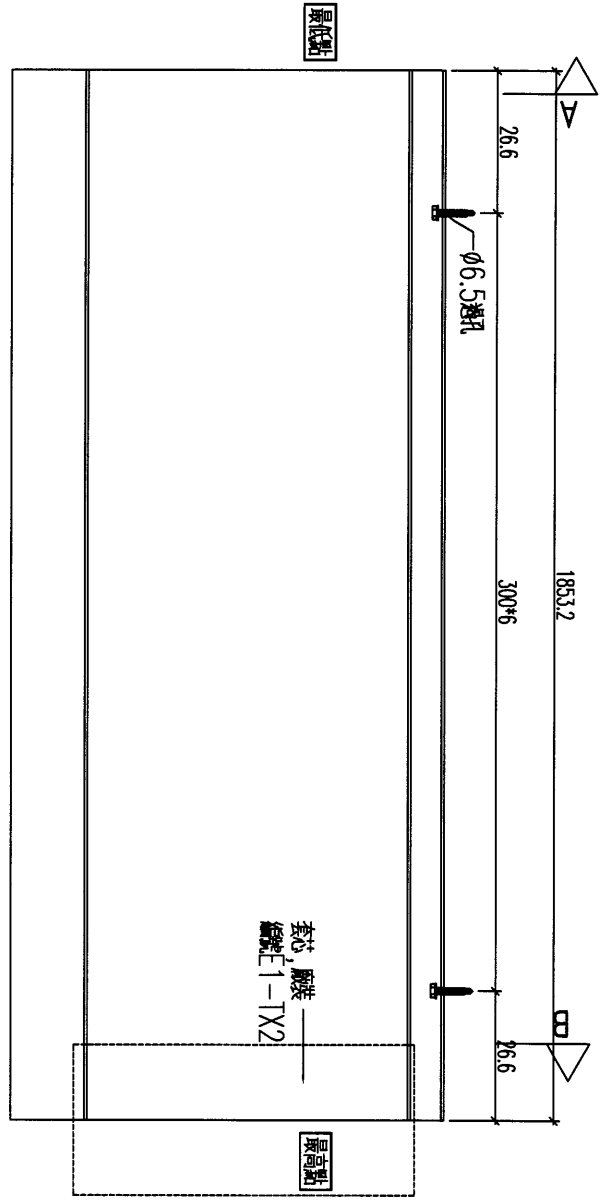
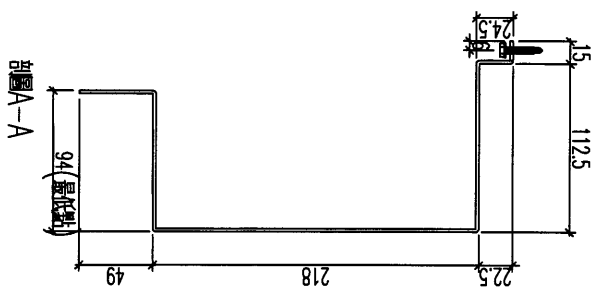
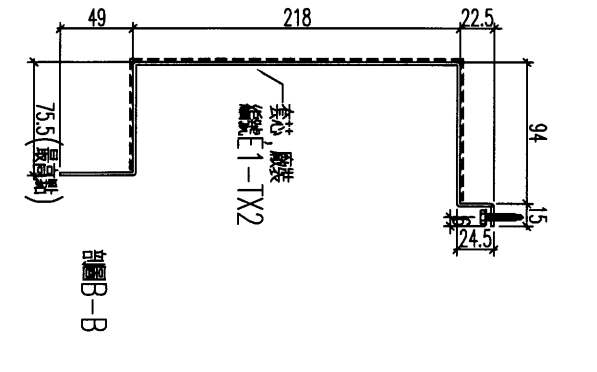
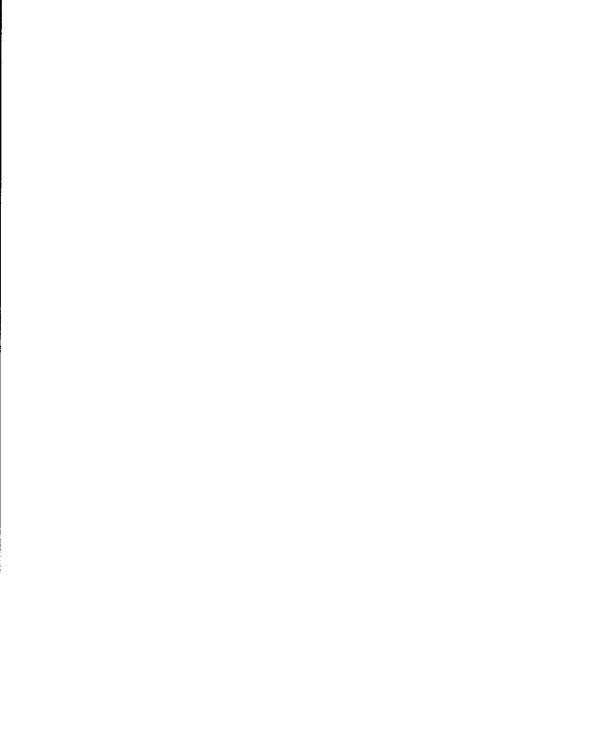
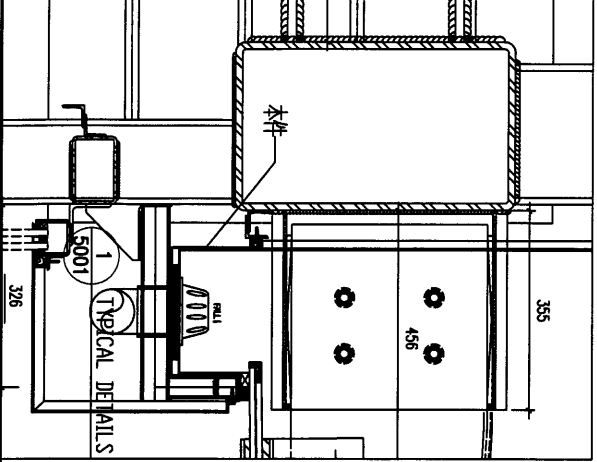

加工數量: 1件

名稱	水槽加工圖	制圖	黃漢卿	2019.4.23	修改		
材料	2mm 不銹鋼	復核	王禮秋	2019.4.23	日期		
顏色	不銹鋼	批准			圖號	E1-SC2	

美特鋁質 有限公司
MIDI Aluminium Fabricator Ltd.

工程號	J-836	地盤	日出康城(E1)
-----	-------	----	----------

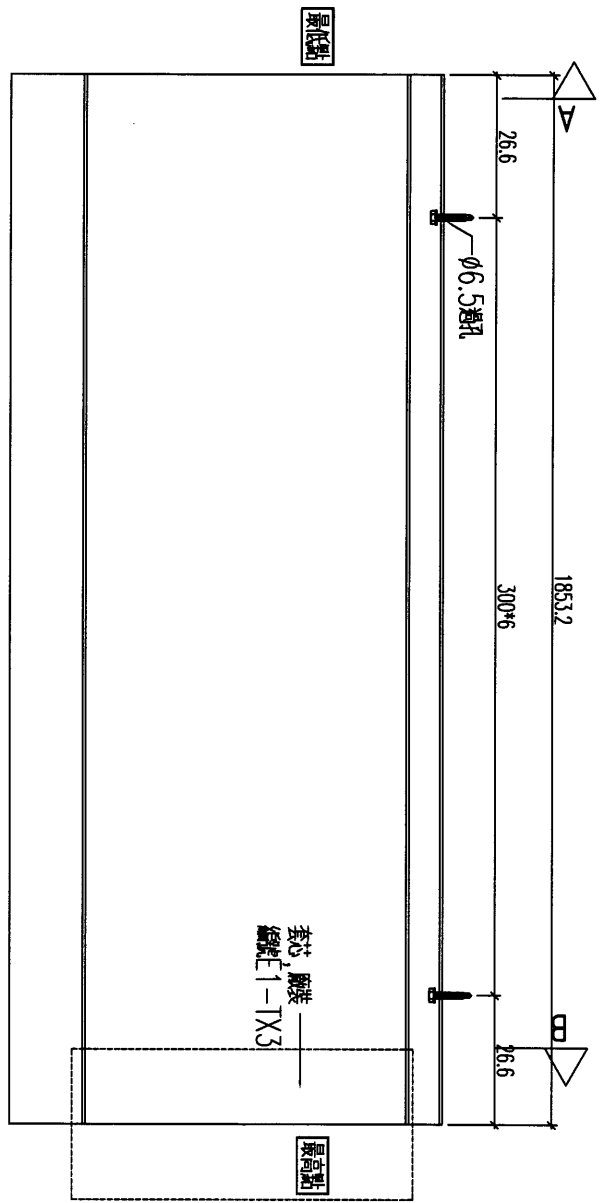
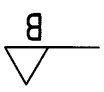
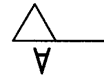
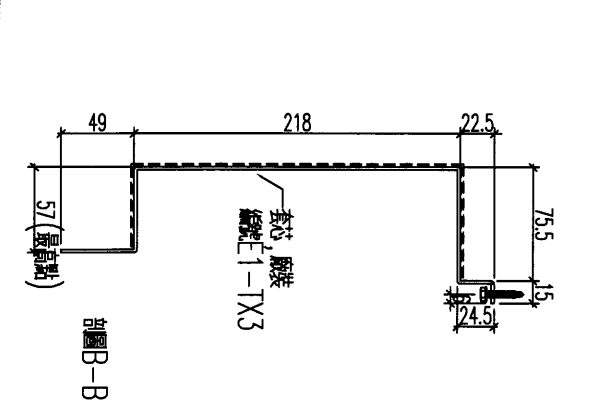
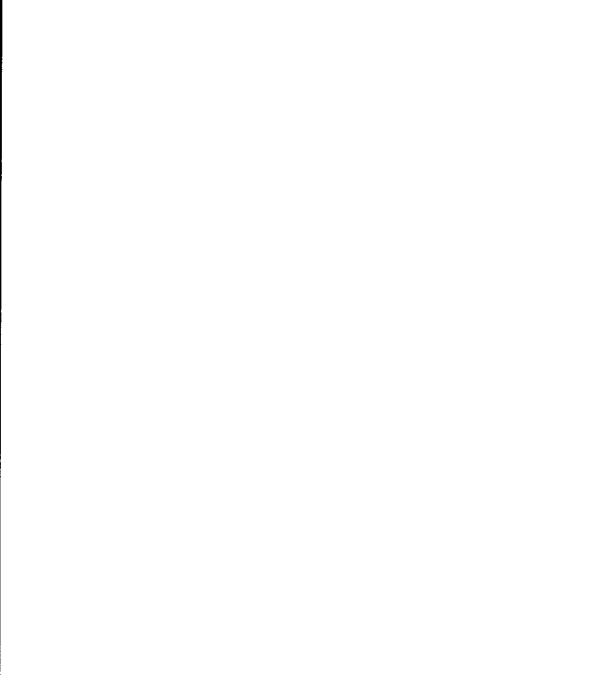
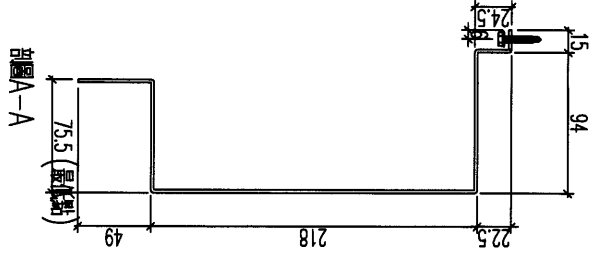
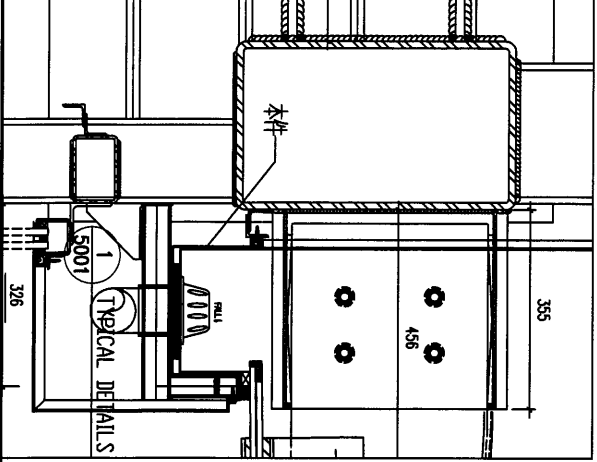

加工數量：1件

名稱	水槽加工圖	制圖	黃漢卿	2019.4.23	修改		
材料	2mm 不銹鋼	復核	王禮秋	2019.4.23	日期		
顏色	不銹鋼	批准			圖號	E1-SC3	

4

EG-DWG3

美特鋁質 有限公司
MIDI Aluminium Fabricator Ltd.

工程號	J-836	地盤	日出康城(E1)
-----	-------	----	----------

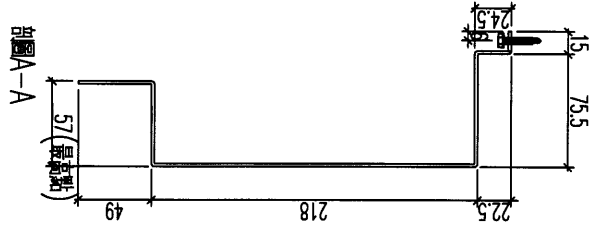
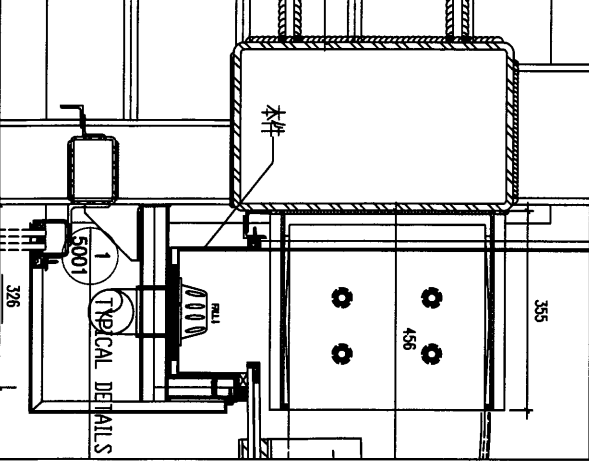

A

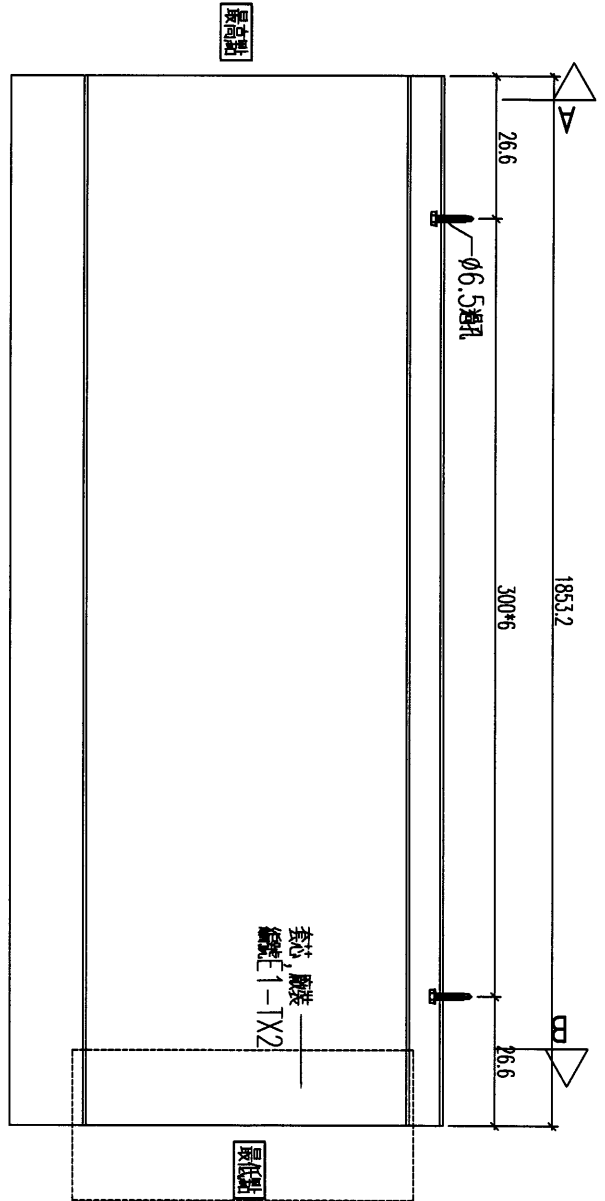

B

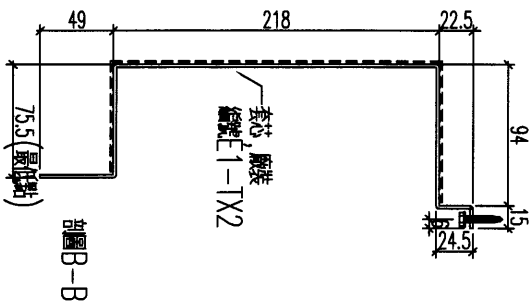

加工數量：1件

名稱	水槽加工圖	制圖	黃漢卿	2019.4.23	修改		
材料	2mm厚不鏽鋼	復核	王禮秋	2019.4.23	日期		
顏色	不鏽鋼	批准			圖號	E1-SC4	



美特鋁質 有限公司
MIDI Aluminium Fabricator Ltd.

工程號	J-836	地盤	日出康城(E1)
-----	-------	----	----------

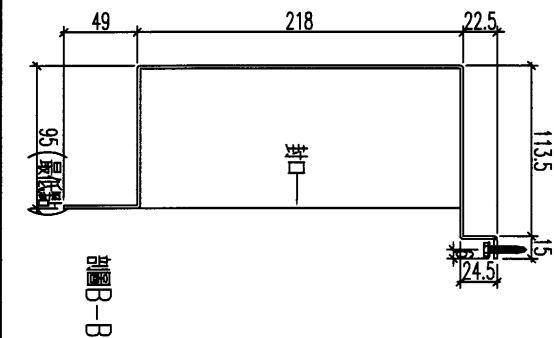
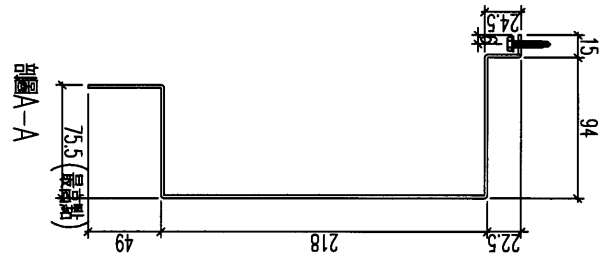
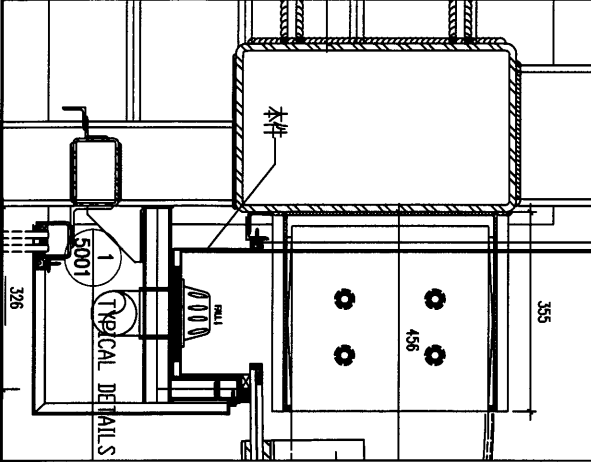

A

B

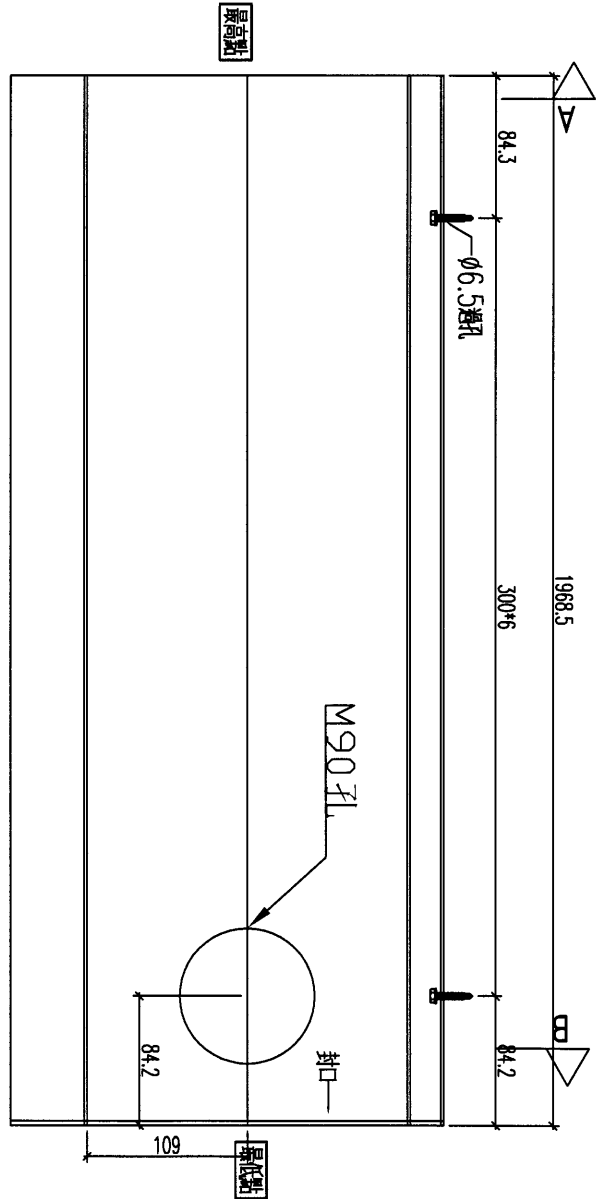

加工數量：1件

名稱	水槽加工圖	制圖	黃漢卿	2019.4.23	修改		
材料	2mm不銹鋼	復核	王禮秋	2019.4.23	日期		
顏色	不銹鋼	批准			圖號	E1-SC5	

美特鋁質 有限公司
 MIDI Aluminium Fabricator Ltd.

工程號	J-836	地盤	日出康城(E1)
-----	-------	----	----------

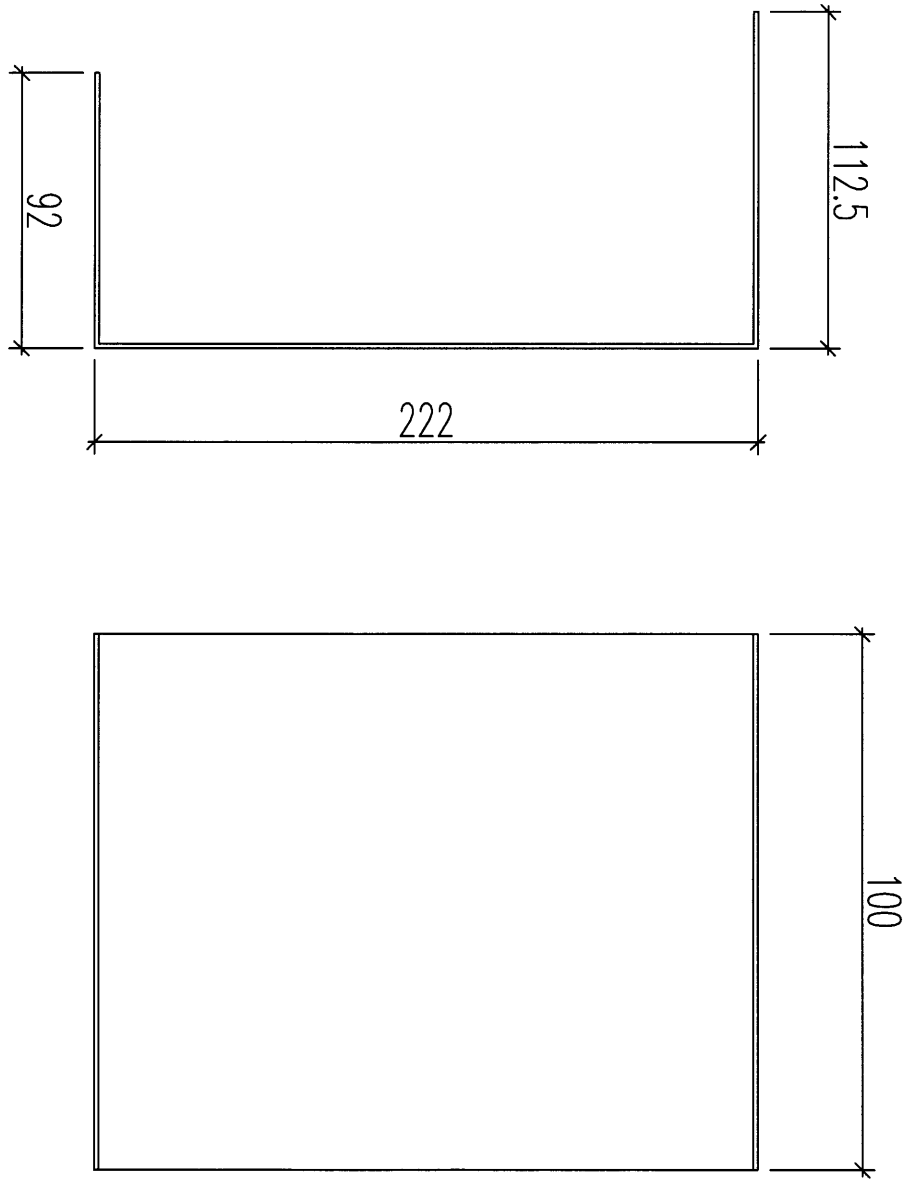

加工數量：1件

名稱	套芯加工圖	制圖	黃漢卿	2019.4.23	修改			
材料	1.5mm厚不銹鋼	復核	王禮秋	2019.4.23	日期			
顏色	不銹鋼	批准			圖號	E1-TX1		

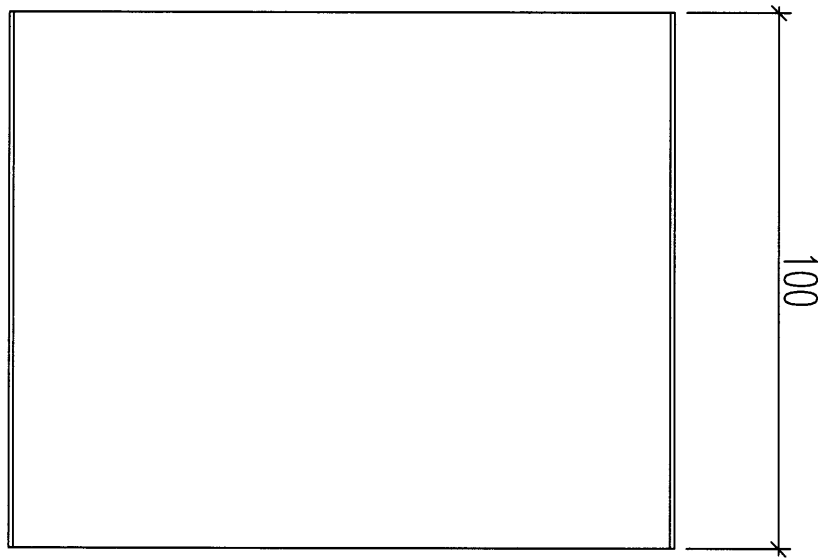
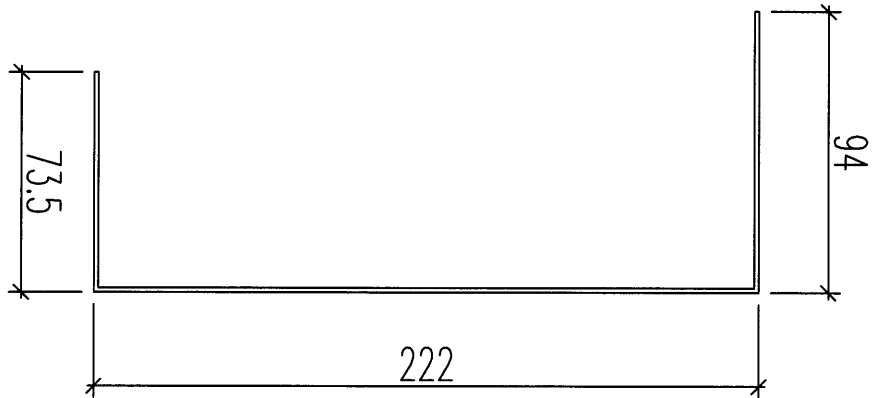

美特鋁質 有限公司
 MIDI Aluminium Fabricator Ltd.

工程號	J-836	地盤	日出康城(E1)
-----	-------	----	----------

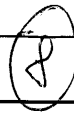

加工數量：2件

名稱	套芯加工圖	制圖	黃漢卿	2019.4.23	修改			
材料	1.5mm 不銹鋼	復核	王禮秋	2019.4.23	日期			
顏色	不銹鋼	批准			圖號	E1-TX2		



美特鋁質 有限公司
MIDI Aluminium Fabricator Ltd.

工程號	J-836	地盤	日出康城(E1)
-----	-------	----	----------

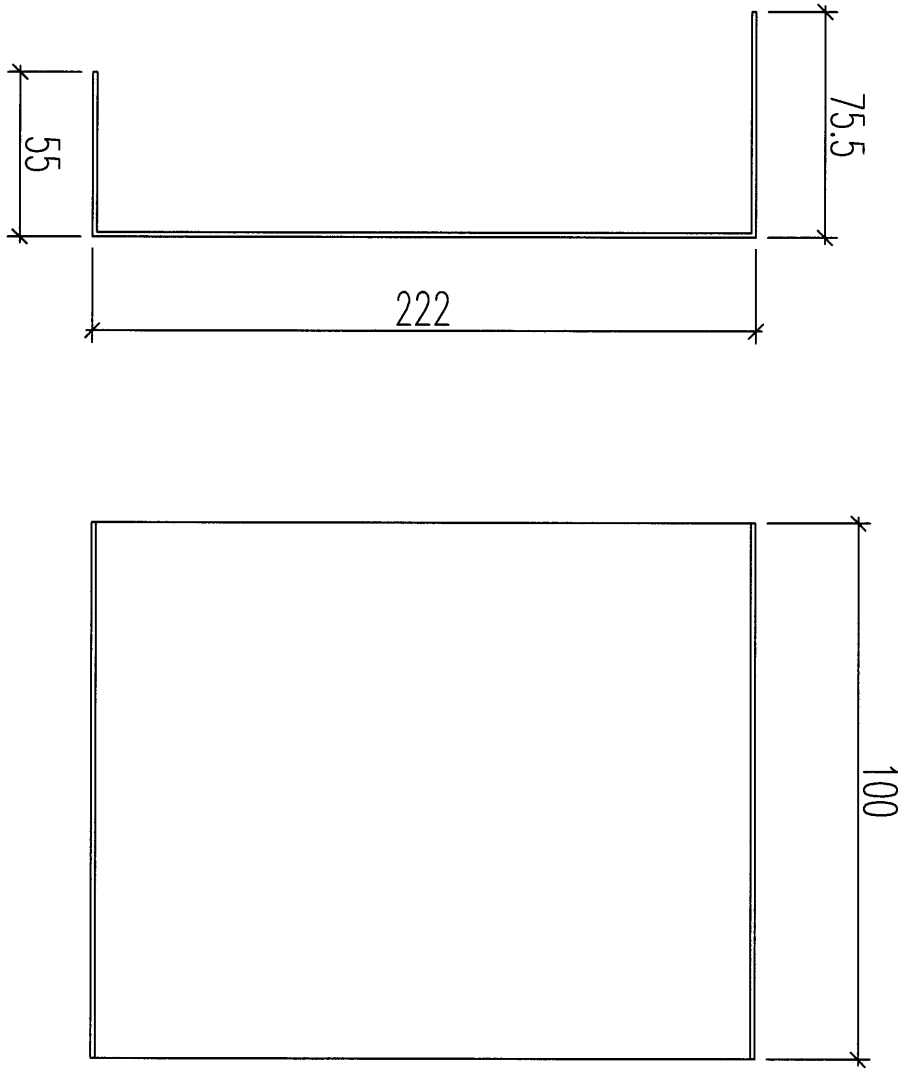

加工數量：1件

名稱	套芯加工圖	制圖	黃漢卿	2019.4.23	修改			
材料	1.5mm厚不銹鋼	復核	王禮秋	2019.4.23	日期			
顏色	不銹鋼	批准			圖號	E1-TX3		

美特鋁質 有限公司
MIDI Aluminium Fabricator Ltd.

工程號 J-836 地盤 日出康城(E1)

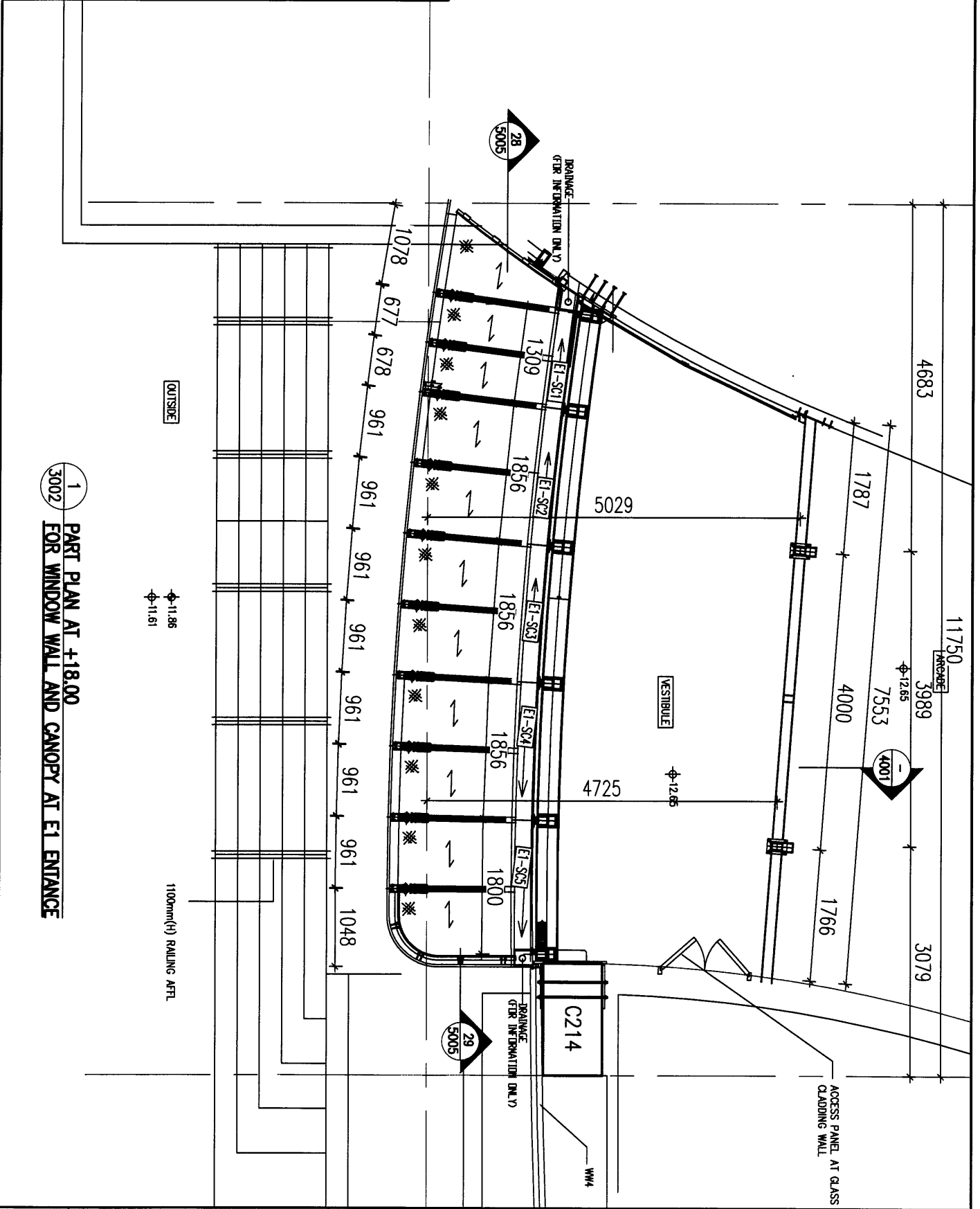

1-3002 PART PLAN AT +18.00 FOR WINDOW WALL AND CANOPY AT E1 ENTRANCE

名稱	水槽加工圖	制圖	黃漢卿	2019.4.23	修改	
材料	2mm厚不銹鋼	復核	王禮秋	2019.4.23	日期	
顏色	不銹鋼	批准			圖號	E1-LP1