



工程指示 / 要求簡箋(E.I.)

工程指示編號：EI/ 0473 / 19 修改版次：  
 工程編號：J-836 工程名稱：日出康城 7 期 (平台)  
 工程項目：E1 Arcade Entrance Window Wall and Glass Canopy (E1)  
 收件人：Maggie Lor 發件人：大明 日期：15/04/2019

要求提供 /  確認 事項：

- |                                    |                                     |                               |
|------------------------------------|-------------------------------------|-------------------------------|
| <input type="checkbox"/> 初步鋁料 B.M. | <input type="checkbox"/> 加工拆圖，然後生產  | <input type="checkbox"/> 尺寸表  |
| <input type="checkbox"/> 正式鋁料 B.M. | <input type="checkbox"/> 技術上資料 / 指示 | <input type="checkbox"/> 報價   |
| <input type="checkbox"/> 配件 B.M.   | <input type="checkbox"/> 樣辦或貨品說明書   | <input type="checkbox"/> 分判合約 |
| <input type="checkbox"/> 其他：_____  |                                     |                               |

內容：

煩請 按圖紙生產 鐵件後 送地盤 安裝。

20% MPI  
60% Visual

請在 30/04/2018 前完成上列要求。

附有關圖紙 / 文件：附 B.M 表 , 圖紙 5 頁

以上項目為:

- 原合約工程包                       原合約工程加 / 減賬                       新工程報價

原因：-

分發東莞各部門：

- ( ) 生產技術總監  連附件    ( ) 技術部     連附件    ( ) 生產部     連附件    ( ) 機械設計部  連附件  
 ( ) 採購部     連附件    ( ) 生產統籌部  連附件  
 ( ) 質檢部     連附件    ( ) 會計部     連附件    ( ) 報關組     連附件    ( ) 其他 \_\_\_\_\_  連附件

分發香港各部門：

- ( ) 行政部  連附件    ( ) 會計部  連附件    ( ) 統籌部  連附件    ( ) 工程部地盤科文  連附件    積奇: 2 宗  
 ( ) 採購部  連附件    ( ) QS 部  連附件    ( ) 維修部  連附件    ( ) 其他 \_\_\_\_\_  連附件

傳遞編號：

發件人簽署：

項目經理簽署：

①

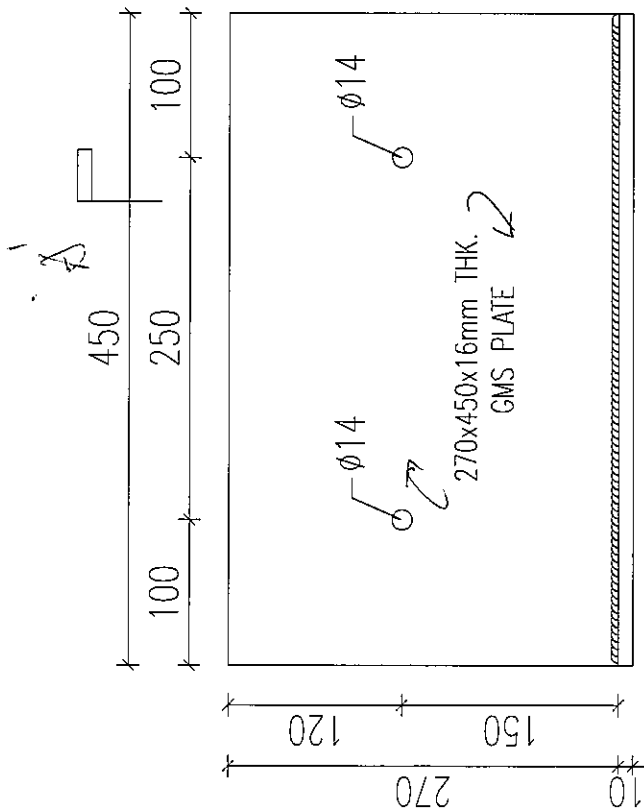

457x450x10mm THK. GMS PLATE

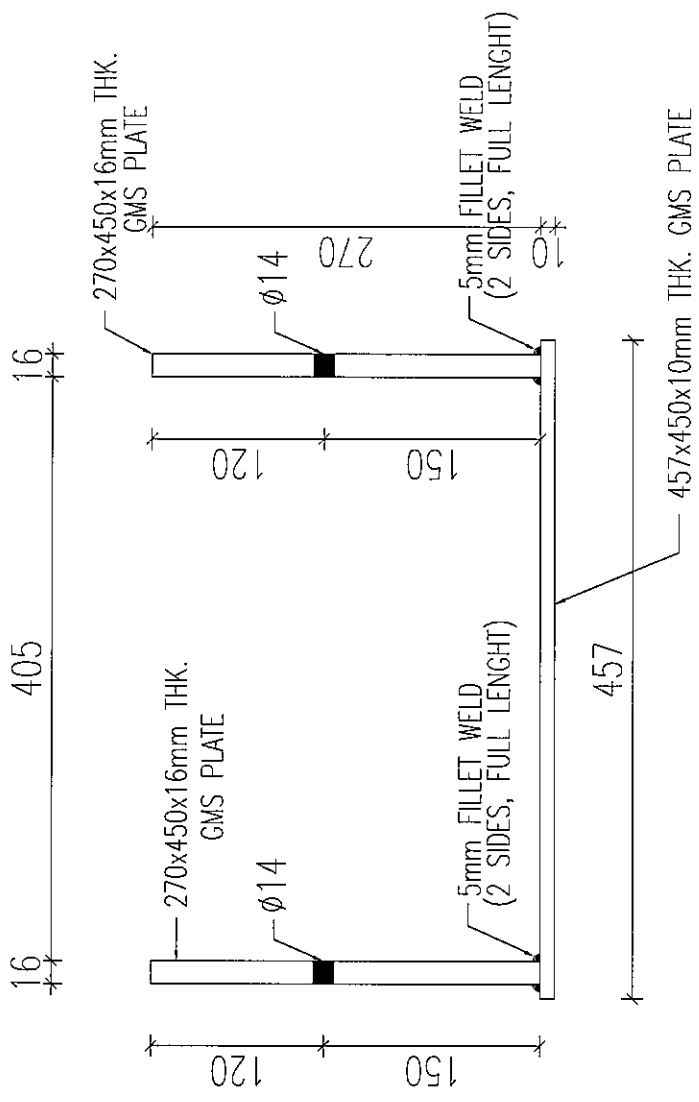

SECTION A-A

Total = 6 件 46.8 kg/pc

数量算

(2)

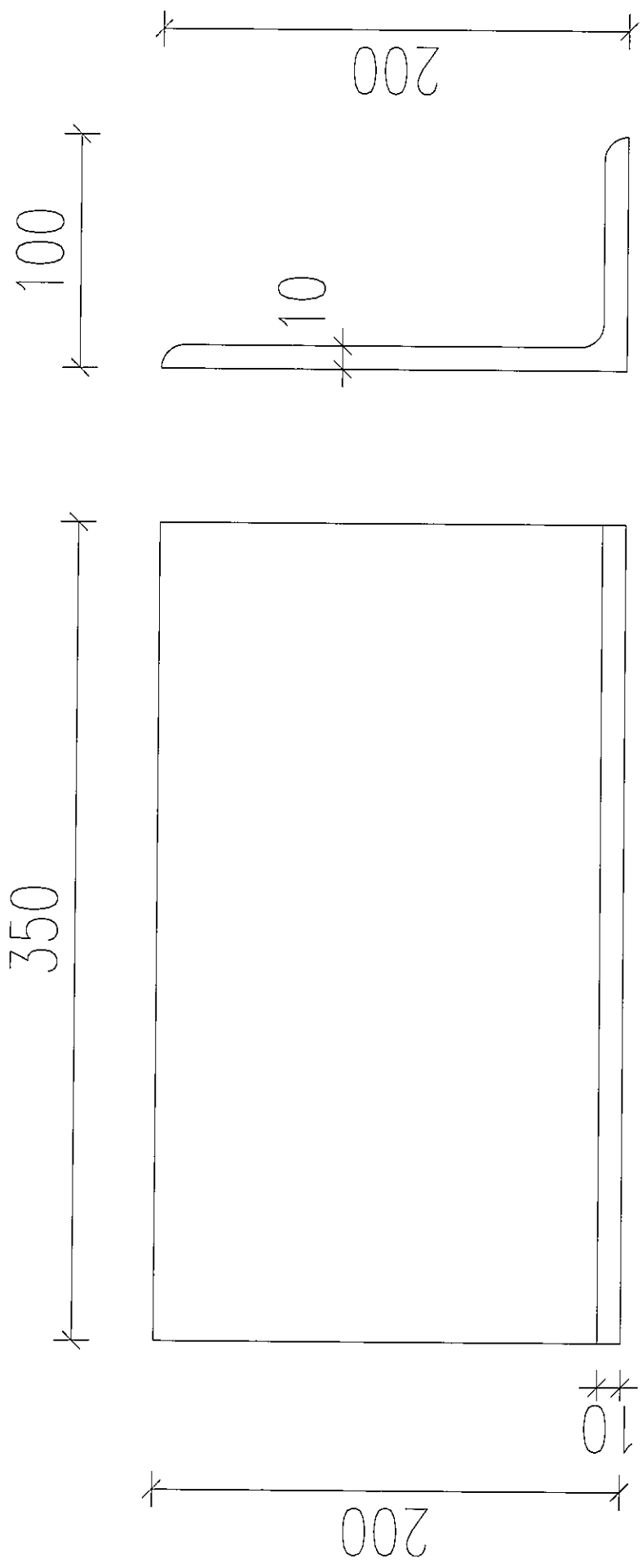

100X200x10mm THK. GMS ANGLE (L=350)

7.93 kg/pc

Total = 14 件

熱浸鍍



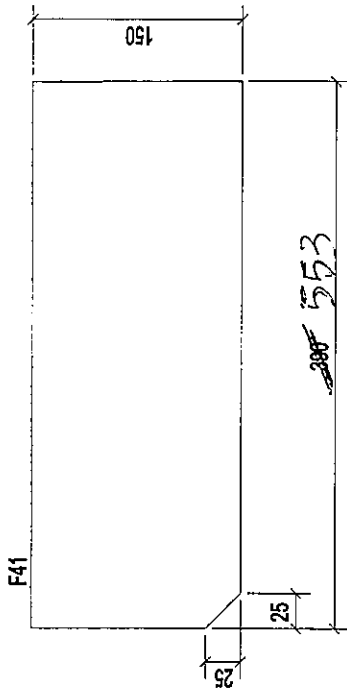

54 (4)

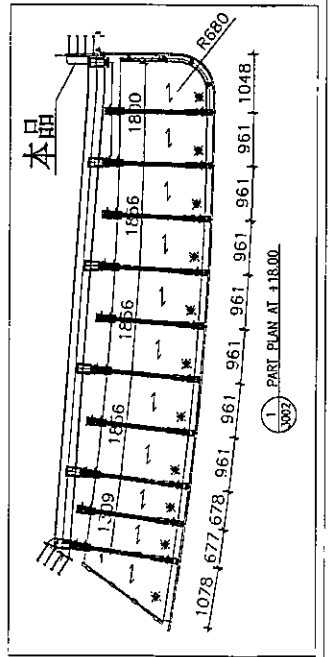

构件: ESJ-15



Rev.	0	第1次改批	2019-01-05	Date
PROJECT:	PROPOSED SITE C1 DEVELOPMENT AT JARANAS TRADING, SERANGKAWAN, NEB TERRITORIES			
CLIENT:	 <b>美特铝质有限公司</b> MIDIA Aluminium Corporation Ltd. Units 4-8, Selayu Industrial Centre, 1/1 810 Cheong King Road, Kuching 922008211-1 Fax: (63) 9277266			
	 <b>復昌石有限公司</b> FONG CHEONG LIMITED			
Designed by				
Drawn by				
Reviewed by				
Approved by				
Scale				
DWG NO:	ESJ-15			
REV.	0			

构件编号:	ESJ-15	构件数量:	2	构件重量:	6.90
零件编号	PLT15*150	长度(mm)	380	共重(kg)	6.90
F41		数量	1	表面积(m <sup>2</sup> )	0.13
				合计:	6.90

9.8kg

37

5

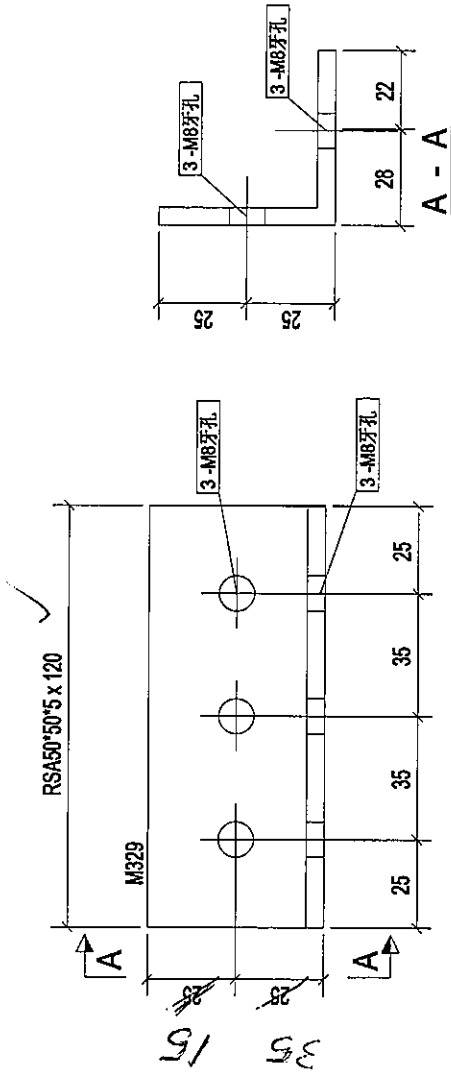

构件: ESJ-1

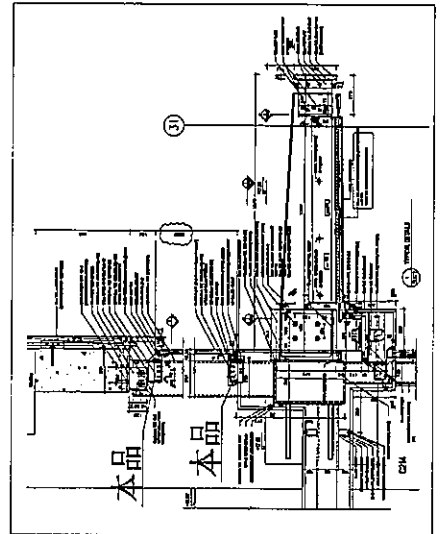

A	首次校核	2015-01-05
Rev.	Description	Date
PROJECT: PROPOSED SITE C1 DEVELOPMENT AT AREA 08, TRIOIL TOWER, TSEUNG KWAN O, NEW TERRITORIES		
CLIENT: 美特鋁質有限公司 MIDI Aluminium Industries Co., Ltd. Units 6-8, Sastry Industrial Centre, 1/F 610 Che Kwo Ling Road, Kowloon Tel: 23489211-4, Fax: (852) 2727666		
 美特鋁質有限公司 MIDI ALUMINUM INDUSTRIES CO., LTD.		
[ESJ-1]		
Designed by		
Drawn by		
Reviewed by		
Approved by		
Scale		
DWG NO: EI - [ESJ-1]		REV. A

12

构件编号: ESJ-1	构件数量: 20	构件重量: 0.45
部件编号: M829	长度(mm): 120	数量: 1
规格(mm): RSA50*50*5	单重(kg): 0.45	共重(kg): 0.45
		表面积(m²): 0.02
合计:		0.45

