



工程指示 / 要求簡箋(E.I.)

工程指示編號：EI / 8823/17 修改版次：  
 工程編號：J835 工程名稱：TKO66D2 MASTER FILE  
 工程項目：地盤用鋁摺件 (修飾用 grille 封口及電梯大堂側)  
 收件人：生統 發件人：Timmy 日期：18/12/2017

要求提供 /  確認 事項：

- |   |                                     |                               |
|---|-------------------------------------|-------------------------------|
| <input type="checkbox"/> 初步鋁料 B.M.            | <input type="checkbox"/> 加工拆圖，然後生產  | <input type="checkbox"/> 尺寸表  |
| <input type="checkbox"/> 正式鋁料 B.M.            | <input type="checkbox"/> 技術上資料 / 指示 | <input type="checkbox"/> 報價   |
| <input type="checkbox"/> 配件 B.M.              | <input type="checkbox"/> 樣辦或貨品說明書   | <input type="checkbox"/> 分判合約 |
| <input checked="" type="checkbox"/> 其他：鋁摺件加工圖 |                                     |                               |

內容：

按附頁加工圖紙加工，並請按期完成。

請在 29/12/2017 前完成上列要求。

附有關圖紙 / 文件：

1+3 頁

以上項目為：

- 原合約工程包  原合約工程加 / 減賬  新工程報價

原因：-

分發東莞各部門：

- 生產技術總監  連附件  技術部  連附件  生產部  連附件  機械設計部  連附件  
 採購部  連附件  生產統籌部  連附件  
 質檢部  連附件  會計部  連附件  報關組  連附件  其他 \_\_\_\_\_  連附件

分發香港各部門：

- 行政部  連附件  會計部  連附件  統籌部  連附件  工程部地盤科文  連附件  
 採購部  連附件  QS 部  連附件  維修部  連附件  其他 \_\_\_\_\_  連附件

傳遞編號：HK - 3738/17 (FTP)

發件人簽署：

項目經理簽署：

 美特鋁質有限公司 MIDI Aluminium Fabricator Ltd.				類別		物料號	
				制圖	Timmy	圖號	835-GR01
修改				復核		數量	10
日期				批准		位置	Grille封口

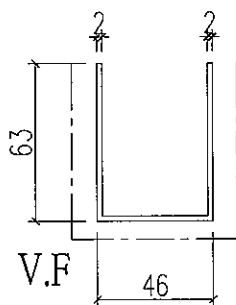
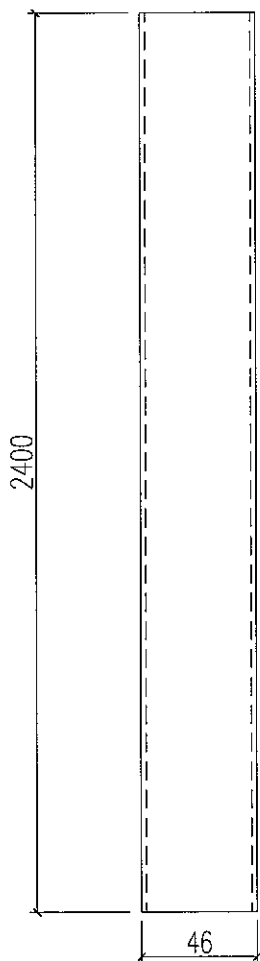

工程號	J-835	地盤	天晉平臺	附件
名稱	鋁板加工圖		採用	
材料	2mm鋁板		地盤	
顏色	PPG UCT26694SC-3 3 Coats Bronze		工廠	

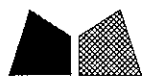

美特鋁質 有限公司  
MIDI Aluminium Fabricator Ltd.

類別		物料號	
制圖	Timmy	圖號	835-LL01
修改		數量	2
日期		位置	升降機大堂側鋁板收口

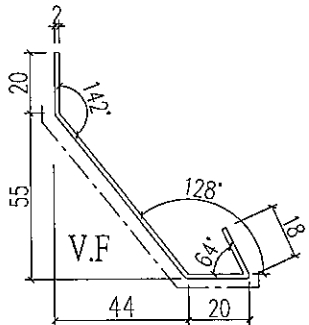
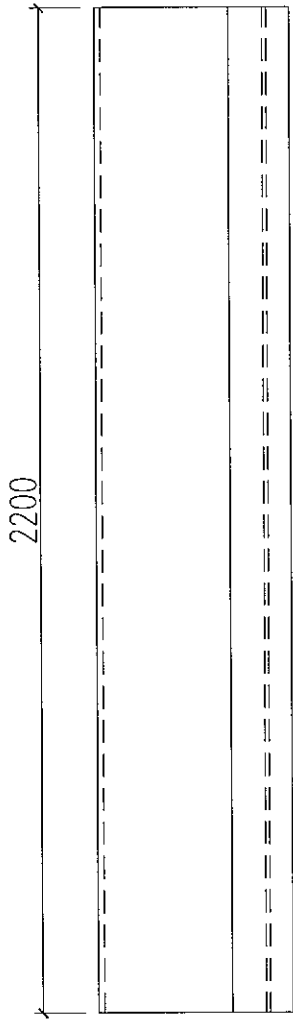

工程號	J-835	地盤	天晉平臺
名稱	鋁板加工圖		採用
材料	2mm鋁板		地盤
顏色	PPG UCT26065SC-3 3 Coats Bronze		工廠

附件	
----	--



美特鋁質 有限公司  
MIDI Aluminium Fabricator Ltd.

類別		物料號	
制圖	Timmy	圖號	835-L1.02
修改		數量	2
日期		位置	升降機大堂側鋁板收口

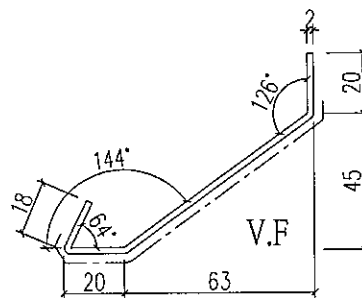
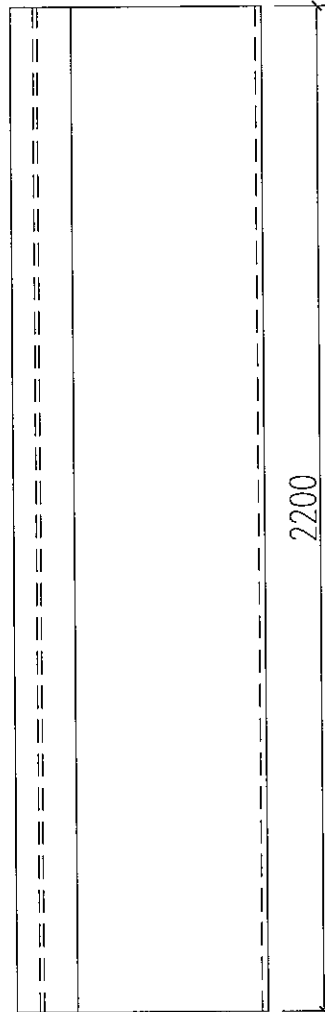

工程號	J-835	地盤	天晉平臺
名稱	鋁板加工圖		採用
材料	2mm鋁板		地盤
顏色	PPG UCT26065SC-3 3 Coats Bronze		工廠

附件