



工程指示 / 要求簡箋(E.I.)

工程指示編號：EI 7686 修改版次：  
 工程編號：J835 工程名稱：7K066  
 工程項目：鋁桁架-確認地盤用鐵件之圖紙  
 收件人：羅小姐 發件人：Eddie 日期：2017 6.15.

要求提供 /  確認 事項：

- |  |                                     |                               |
|--|-------------------------------------|-------------------------------|
| <input type="checkbox"/> 初步鋁料 B.M.           | <input type="checkbox"/> 加工拆圖，然後生產  | <input type="checkbox"/> 尺寸表  |
| <input type="checkbox"/> 正式鋁料 B.M.           | <input type="checkbox"/> 技術上資料 / 指示 | <input type="checkbox"/> 報價   |
| <input type="checkbox"/> 配件 B.M.             | <input type="checkbox"/> 樣辦或貨品說明書   | <input type="checkbox"/> 分判合約 |
| <input checked="" type="checkbox"/> 其他：_____ |                                     |                               |

內容：請接洽之圖紙之鐵件桁架。  
 驗大單：100% 目測 + 20% 磁粉

請在 2017 6.15 前完成上列要求。

附有關圖紙 / 文件：

1+92

以上項目為：

- 原合約工程包       原合約工程加 / 減賬       新工程報價

原因：-

分發東莞各部門：

- ( ) 生產技術總監  連附件    ( ) 技術部  連附件    ( ) 生產部  連附件    ( ) 機械設計部  連附件  
 ( ) 採購部  連附件    ( ) 生產統籌部  連附件  
 ( ) 質檢部  連附件    ( ) 會計部  連附件    ( ) 報關組  連附件    ( ) 其他 \_\_\_\_\_  連附件

分發香港各部門：

- ( ) 行政部  連附件    ( ) 會計部  連附件    ( ) 統籌部  連附件    ( ) 工程部地盤科文  連附件 大只  
 ( ) 採購部  連附件    ( ) QS 部  連附件    ( ) 維修部  連附件    ( ) 其他 \_\_\_\_\_  連附件

傳遞編號：

HK (FTP)

發件人簽署：

項目經理簽署：

*(Handwritten signatures)*

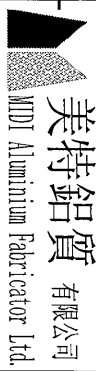

2

 美特鋁質 有限公司 MIDI Aluminium Fabricator Ltd.	工程號:	J-835	計算:	吳禕瑜	日期:	13/6/2017	送呈:施哥
	地盤名稱:	天晉平臺	核對:	王禮秋	日期:	13/6/2017	副本:

地盤用鐵件BM表	項目類別:	鋁板項目 鐵件加工圖	批准:		日期:		
BM編號:	修改版次:		A/C Code:		鐵件總重量KG : 144.14		
							此BM依據最新施工圖資料計算

序號	修改內容	鐵件圖號	图纸名稱	顏色	實用	後備	總數	單位	單件 (kg)	總重量 (kg)	備注
1		J835-TJ-x03	鐵角加工圖	熱浸鍍鋅+噴瀝青油	12		12	件	2.347	28.164	
2		J835-TJ-XZ01	鐵角加工圖	熱浸鍍鋅	4		4	件	11.232	44.928	
3		J835-TJ-05	鐵角加工圖	熱浸鍍鋅	3		3	件	5.770	17.310	
4		J835-TJ-05d	鐵角加工圖	熱浸鍍鋅	1		1	件	4.555	4.555	
5		J835-TJ-06	鐵角加工圖	熱浸鍍鋅	3		3	件	4.182	12.546	
6		J835-TJ-06d	鐵角加工圖	熱浸鍍鋅	1		1	件	2.610	2.610	
7		J835-TT-03	鐵通加工圖	熱浸鍍鋅	3		3	件	7.380	22.140	
8		J835-TT-03d	鐵通加工圖	熱浸鍍鋅	1		1	件	5.714	5.714	
9		J835-TB-01	鐵巴加工圖	熱浸鍍鋅	3		3	件	1.635	4.905	
10		J835-TB-01d	鐵巴加工圖	熱浸鍍鋅	1		1	件	1.266	1.266	
11					合計:		32	件	合共:	144.138	KG

加工說明

1.所有需燒焊之鐵件均需驗磁粉焊20%,目測100%,除特別注明外,詳見附件8.56-1

2.所有鐵件均需熱浸鍍鋅,材質為Grade S275(BS EN10025 & EN10210)

3.加工成品分三批交地盤,到貨前需提前三至五天聯絡地盤負責人以便安排申請入閘紙及告知來貨詳情

EG-DWG3

**美特鋁質** 有限公司  
 MIDI Aluminium Fabricator Ltd.

工程號 J-835    地盤 天晉平臺

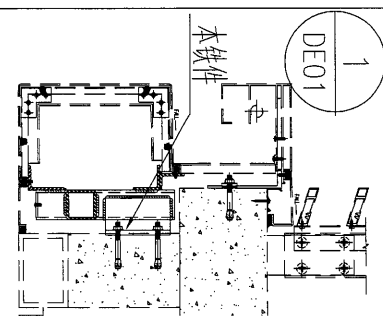
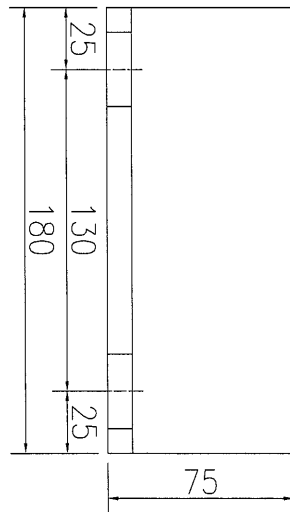
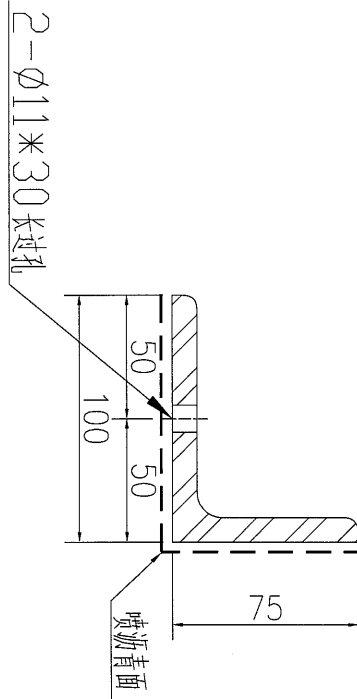

數量	12
備註	

名稱	鐵角加工圖	制圖	吳禕瑜	2017.6.13	修改		
材料	100*75*10mm厚鐵角	復核			日期		
顏色	熱浸鍍鋅+噴漆青油	批准			圖號	J835-TJ-x03	



美特鋁質 有限公司  
MIDI Aluminium Fabricator Ltd.

工程號	J-835	地盤	天晉平臺
-----	-------	----	------

供地盤用

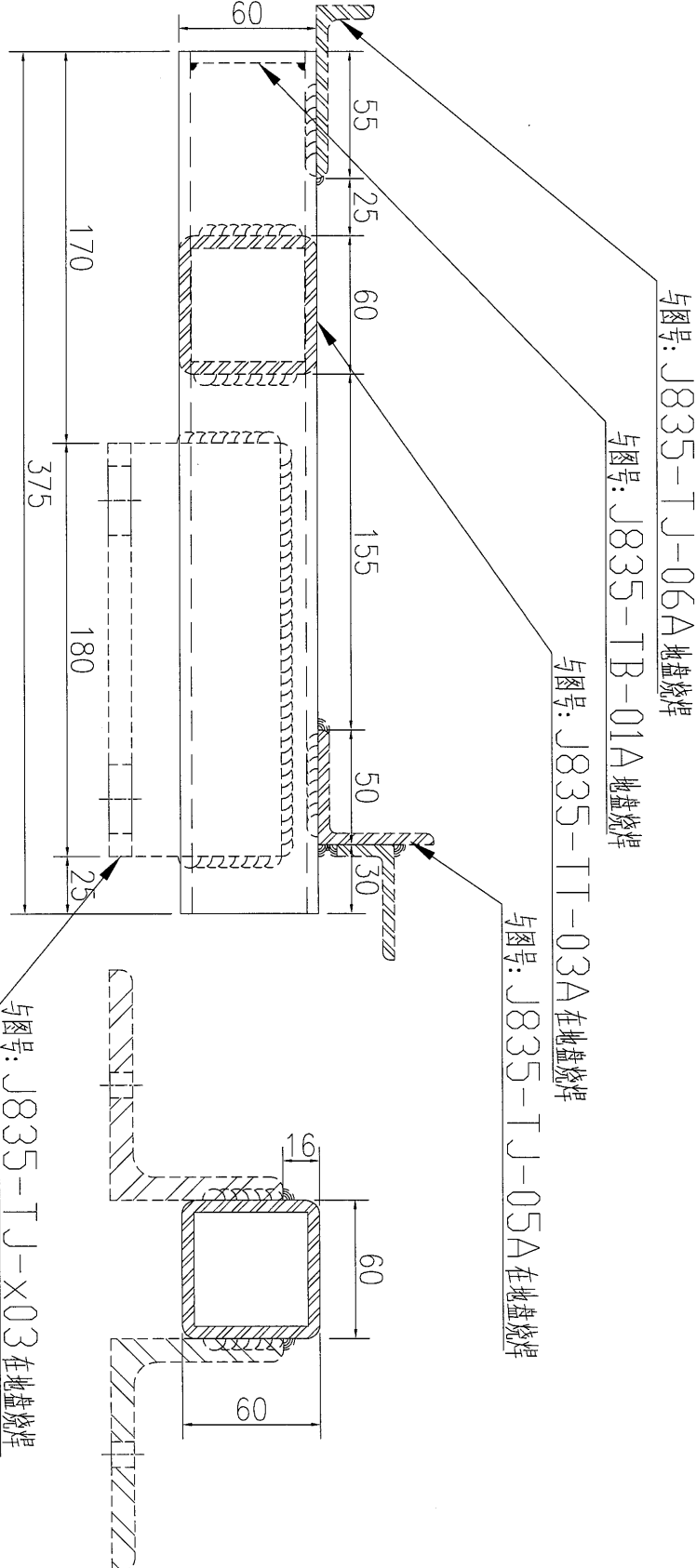

备注：铁架所有焊缝均为5mm。

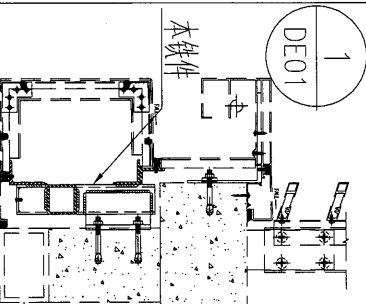

数量	备注
4	

名稱	鐵通加工圖	制圖	吳禕瑜	2017.6.13	修改	
材料		復核			日期	
顏色		批准			圖號	J835-TZZ-01

 美特鋁質有限公司 MIDI Aluminium Fabricator Ltd.				序號	物料編號	長度 (L)	分格	數量
工程號 J-835 地盤 天晉平臺				1	J835-TJ-05	893	895	3
				2	J835-TJ-05d	705	707	1

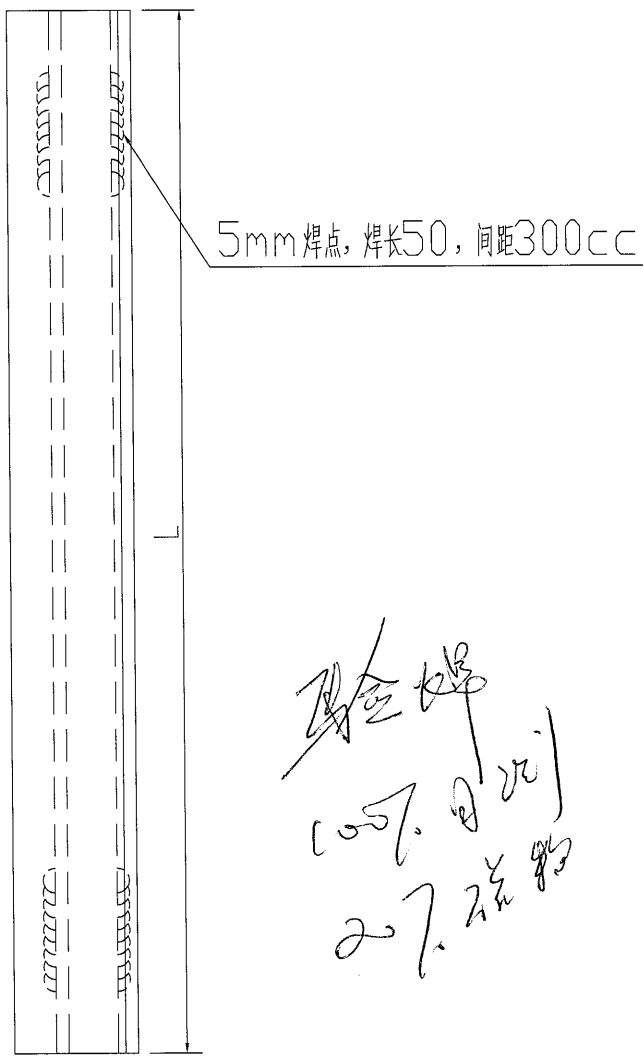
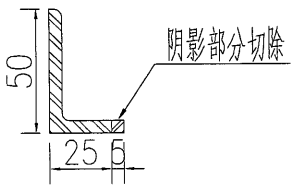

驗收  
 1007.01.01  
 27. 磁粉

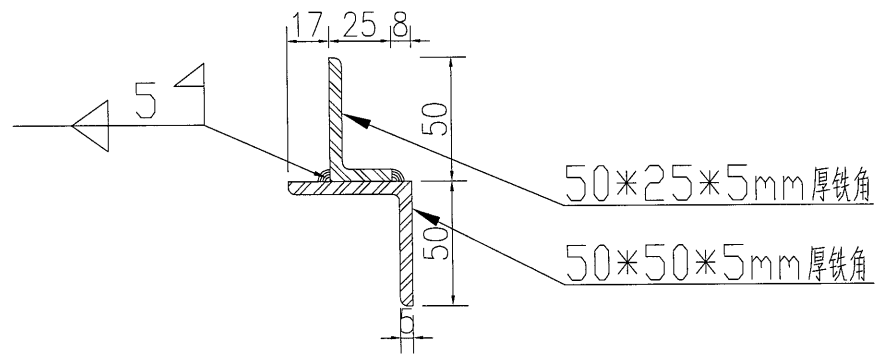
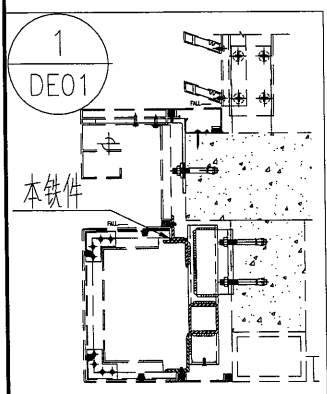

名稱	鐵角加工圖	制圖	吳祿瑜	2017.6.13	修改		
材料	50x50x5mm厚鐵角+50*25*5mm厚鐵角	復核			日期		
顏色	熱浸鍍鋅	批准			圖號	J835-TJ-05A	

EG-DWG3

 美特鋁質有限公司 MIDI Aluminium Fabricator Ltd.	序號	物料編號	長度 (L)	分格	數量
	1	J835-TJ-06	893	895	3
	2	J835-TJ-06d	705	707	1

工程號	J-835	地盤	天晉平臺
-----	-------	----	------

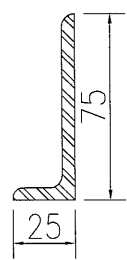
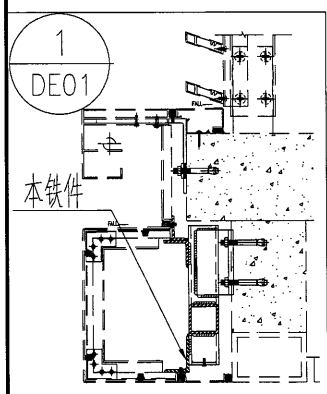
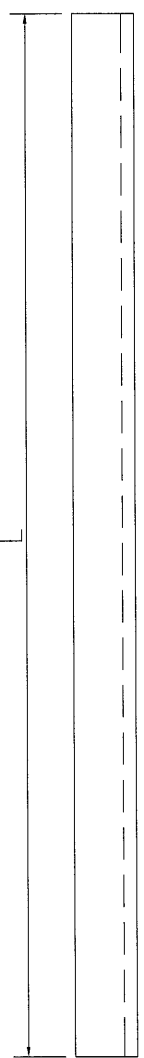

名稱	鐵角加工圖	制圖	吳禕瑜	2017.6.13	修改		
材料	75x50x5mm厚铁角	復核			日期		
顏色	热浸镀锌	批准			圖號	J835-TJ-06A	

EG-DWG3



美特鋁質有限公司  
MIDI Aluminium Fabricator Ltd.

序號	物料編號	長度 (L)	分格	數量
1	J835-TT-03	833	895	3
2	J835-TT-03d	645	707	1

工程號	J-835	地盤	天晉平臺
-----	-------	----	------

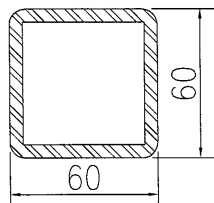
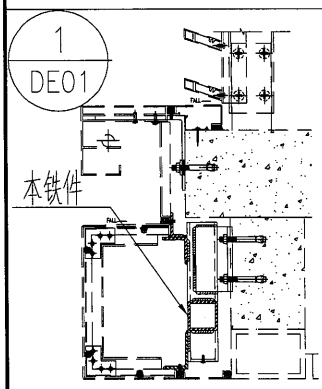
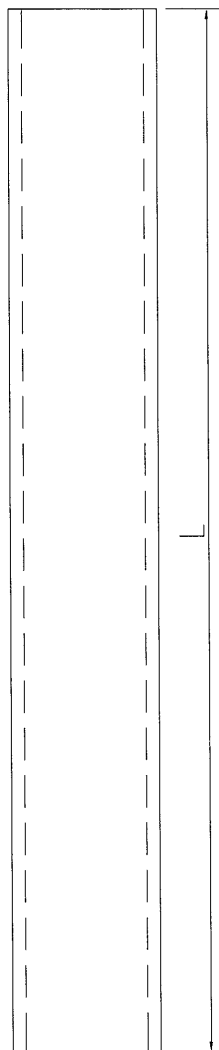

名稱	鐵通加工圖	制圖	吳禕瑜	2017.6.13	修改		
材料	60*60*5mm厚铁通	復核			日期		
顏色	热浸镀锌	批准			圖號	J835-TT-03A	

EG-DWG3

 美特鋁質有限公司 MIDI Aluminium Fabricator Ltd.				序號	物料編號	長度 (L)	分格	數量
				1	J835-TB-01	833	895	3
				2	J835-TB-01d	645	707	1
工程號	J-835	地盤	天晉平臺					

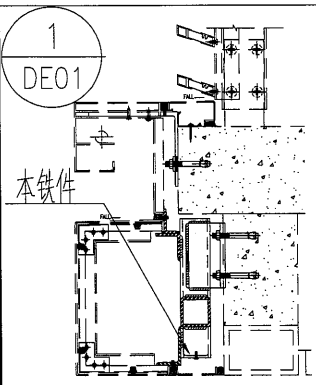
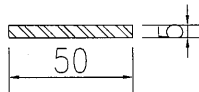
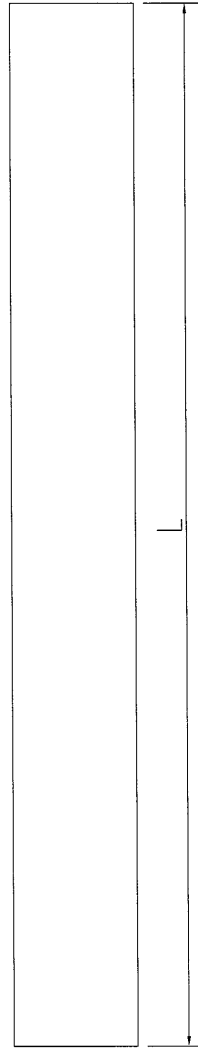

名稱	鐵巴加工圖	制圖	吳禕瑜	2017.6.13	修改			
材料	5mm厚铁巴	復核			日期			
顏色	热浸镀锌	批准			圖號	J835-TB-01A		



美特鋁質 有限公司  
MIDI Aluminium Fabricator Ltd.

工程號 J-835 地盤 天晉平臺

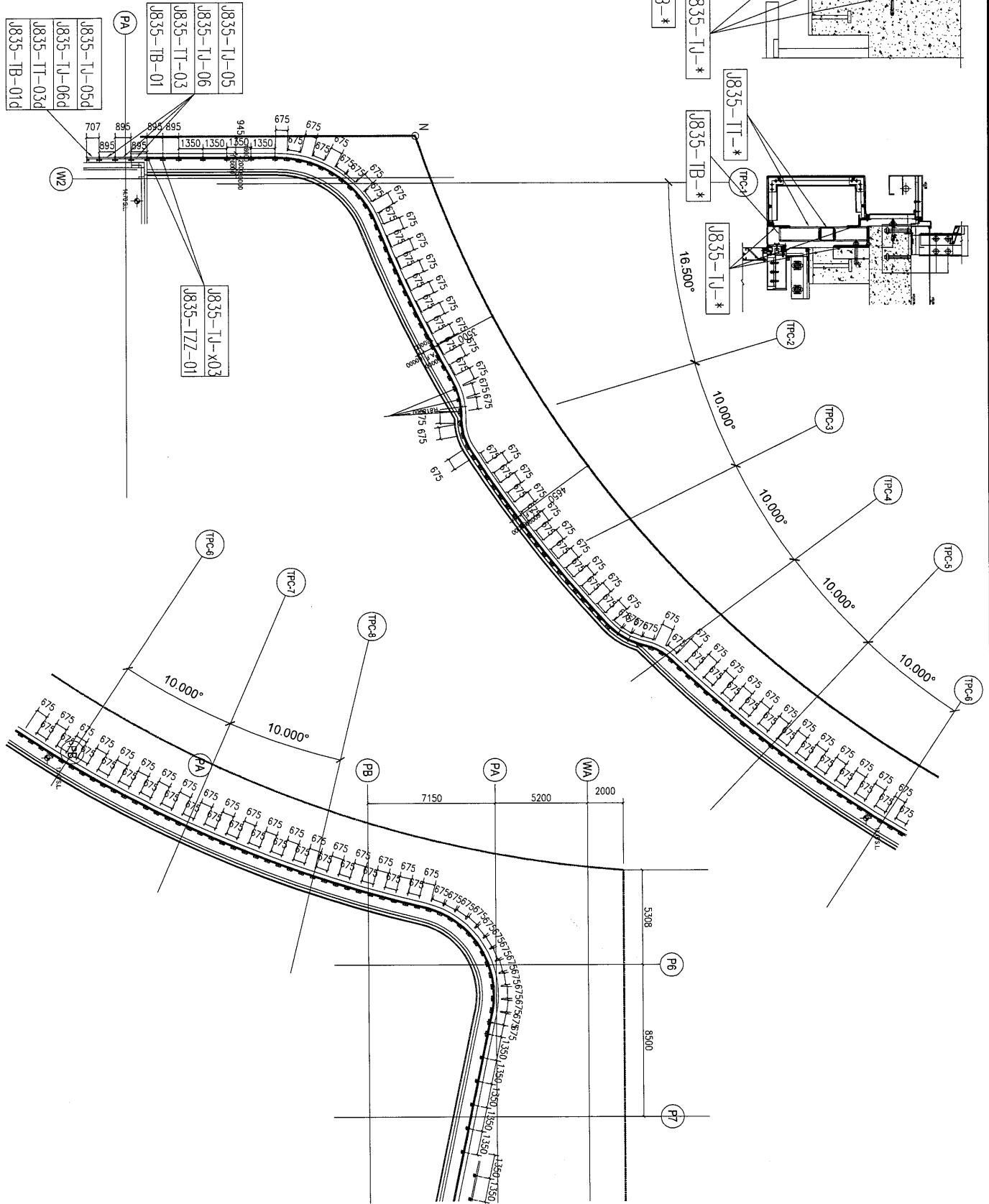

名稱	TYPE1鐵件安裝位置圖	制圖	吳沛瑜	2017.06.12	修改		
材料		復核			日期		
顏色		批准			圖號	J835-TJW1x	