



工程指示 / 要求簡箋(E.I.)

工程指示編號：EI 7499

修改版次：

工程編號：J835

工程名稱：TK066D
玻璃牆 - 確認地盤用外摺件加鋼網(4P10, 6P11)

工程項目：玻璃牆 - 確認地盤用外摺件

收件人：陳冠

發件人：Eddie

日期：2017-5-15

□要求提供 / □確認 事項：

- () 初步鋁料 B.M.
- () 正式鋁料 B.M.
- () 配件 B.M.
- (x) 其他：_____
- () 加工拆圖，然後生產
- () 技術上資料 / 指示
- () 樣辦或貨品說明書
- () 尺寸表
- () 報價
- () 分判合約

內容：

請按附件之鋼網外摺件樣辦

請在 2017.5.15 前完成上列要求。

附有關圖紙 / 文件：

1+

以上項目為：

- 原合約工程包
- 原合約工程加 / 減賬
- 新工程報價

原因：-

分發東莞各部門：

- () 生產技術總監 連附件
- () 技術部 連附件
- () 生產部 連附件
- () 機械設計部 連附件
- () 採購部 連附件
- () 生產統籌部 連附件
- () 質檢部 連附件
- () 會計部 連附件
- () 報關組 連附件
- () 其他 _____ 連附件

分發香港各部門：

- () 行政部 連附件
- () 會計部 連附件
- () 統籌部 連附件
- () 工程部地盤科文 連附件
- () 採購部 連附件
- () QS 部 連附件
- () 維修部 連附件
- () 其他 _____ 連附件

傳遞編號：

HK 1549/17(FTP)

發件人簽署：

項目經理簽署：

地盤用鋁板B.M.表

項目類別:

批准:

日期:

BM編號:

修改版次:

A/C Code:

總V.F.: 8.065

總重量: 0.00

此BM依據 資料計算

序號	修改內容	鋁板圖號	鋁板名稱	顏色	實用	後備	總數	總重量	單件V.F.		總V.F.		單件展開面積	總展開面積	備註
									平方米	平方米	平方米	平方米			
1		835-PE13-01	3mm 厚鋁板	PPG UCT260655SC-3 3 Coats	1		1		0.057	0.057	0.057	0.057			
2		835-PE13-02	3mm 厚鋁板	PPG UCT260655SC-3 3 Coats	1		1		0.145	0.145	0.145	0.145			
3		835-PE13-03	3mm 厚鋁板	PPG UCT260655SC-3 3 Coats	1		1		1.073	1.073	1.073	1.073			
4		835-PE13-04	3mm 厚鋁板	MILL	1		1				0.090	0.090			
5		835-PE13-05	3mm 厚鋁板	PPG UCT260655SC-3 3 Coats	2		2		0.170	0.340	0.170	0.340			
6		835-PE13-06	3mm 厚鋁板	PPG UCT260655SC-3 3 Coats	1		1		0.414	0.414	0.414	0.414			
7		835-PE13-07	3mm 厚鋁板	PPG UCT260655SC-3 3 Coats	1		1		0.466	0.466	0.466	0.466			
8		835-PE13-08	2mm 厚鋁板	PPG UCT260655SC-3 3 Coats	1		1		0.023	0.023	0.023	0.023			
9		835-PE13-09	3mm 厚鋁板	PPG UCT260655SC-3 3 Coats	1		1		0.688	0.688	0.688	0.688			
10		835-PE13-10	2mm 厚鋁板	PPG UCT260655SC-3 3 Coats	1		1		0.010	0.010	0.010	0.010			
11		835-PE19-01	3mm 厚鋁板	PPG UCT260655SC-3 3 Coats	1		1		0.069	0.069	0.069	0.069			
12		835-PE19-02	3mm 厚鋁板	PPG UCT260655SC-3 3 Coats	1		1		0.069	0.069	0.069	0.069			
13		835-PE19-03	3mm 厚鋁板	PPG UCT260655SC-3 3 Coats	1		1		0.056	0.056	0.056	0.056			
14		835-PE19-04	3mm 厚鋁板	PPG UCT260655SC-3 3 Coats	1		1		0.056	0.056	0.056	0.056			
15		835-PE19-05	3mm 厚鋁板	PPG UCT260655SC-3 3 Coats	2		2		0.595	1.189	0.595	1.189			
16		835-PE19-06	3mm 厚鋁板	PPG UCT260655SC-3 3 Coats	1		1		1.928	1.928	1.928	1.928			
17		835-PE19-07	3mm 厚鋁板	PPG UCT260655SC-3 3 Coats	2		2		0.174	0.348	0.174	0.348			
18		835-PE19-08	3mm 厚鋁板	PPG UCT260655SC-3 3 Coats	1		1		0.645	0.645	0.645	0.645			
19		835-PE19-09	3mm 厚鋁板	PPG UCT260655SC-3 3 Coats	1		1		0.412	0.412	0.412	0.412			
20		835-PE19-10	2mm 厚鋁板	PPG UCT260655SC-3 3 Coats	1		1		0.023	0.023	0.023	0.023			

 美特鋁質有限公司 MIDI Aluminium Fabricator Ltd.				類別	物料號		
				制圖	2017.5.11	圖號	835-PE13-01
修改	-	-		復核		數量	
日期	-	-		批准		位置	

序号	加工件编号	数量	L	N	EQ
1	835-PE13-01	1	449	1	74.5

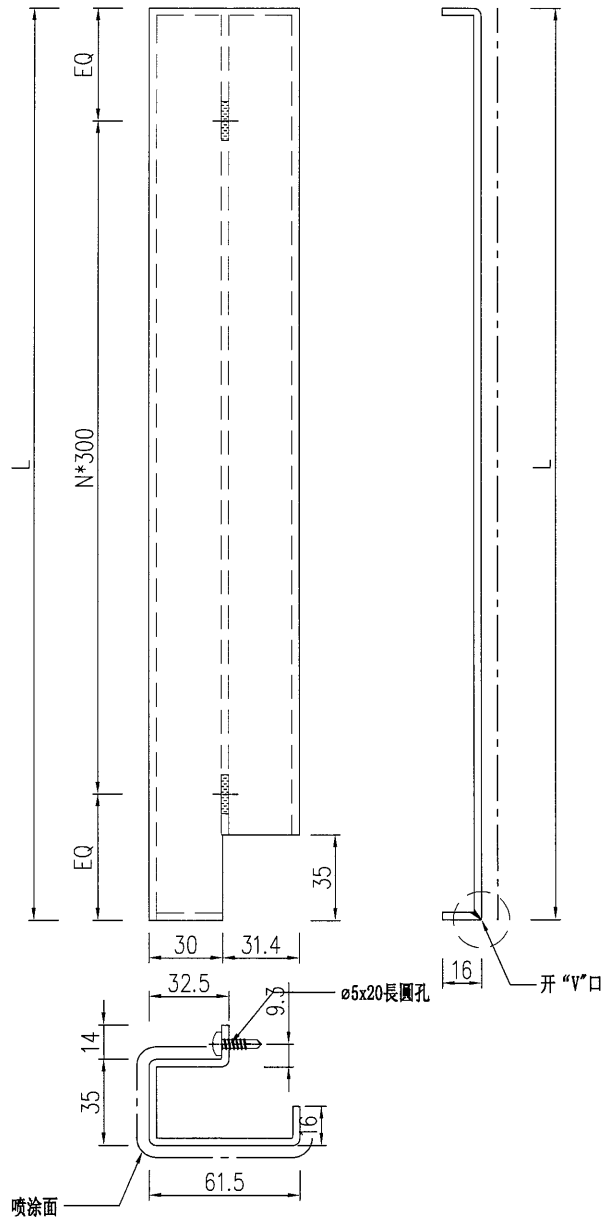

工程號	J-835	地盤	將軍澳66D平臺	附 件
名稱	鋁板加工圖		採 用	
材料	3mm厚鋁板		地 盤	
顏色	UCT26065SC-3 3 Coats (Bronze)		工 廠	

 美特鋁質有限公司 MIDI Aluminium Fabricator Ltd.				類別		物料號	
修改	-	-		制圖	曾建平	2017.5.11	圖號 835-PE13-02
日期	-	-		復核			數量
				批准			位置

序号	加工件编号	数量	L	N	EQ
1	835-PE13-02	1	449	1	74.5

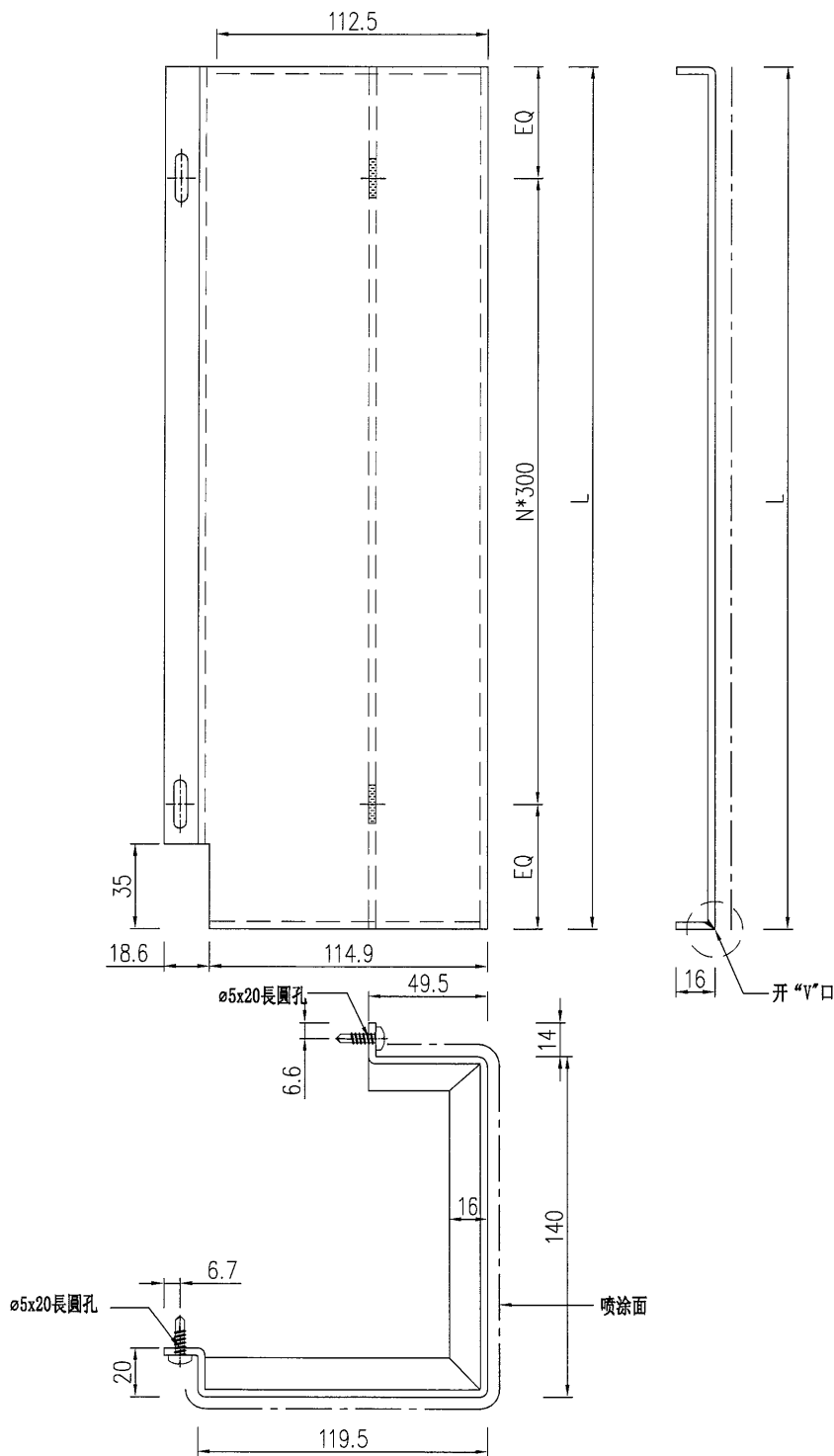

工程號	J-835	地盤	將軍澳66D平臺	附 件
名稱	鋁板加工圖		採 用	
材料	3mm厚鋁板		地盤	
顏色	UCT26065SC-3 3 Coats(Bronze)		工廠	

 美特鋁質有限公司 MIDI Aluminium Fabricator Ltd.				類別		物料號	
修改	-	-		制圖	曾建平	2017.5.11	圖號 835-PE13-03
日期	-	-		復核			數量
				批准			位置

序号	加工件编号	数量	L	N	EQ
1	835-PE13-03	1	2845	9	72.5

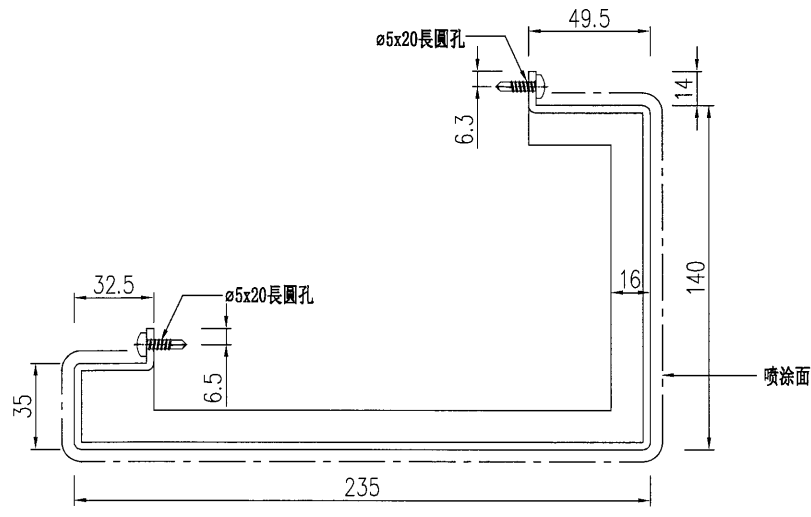
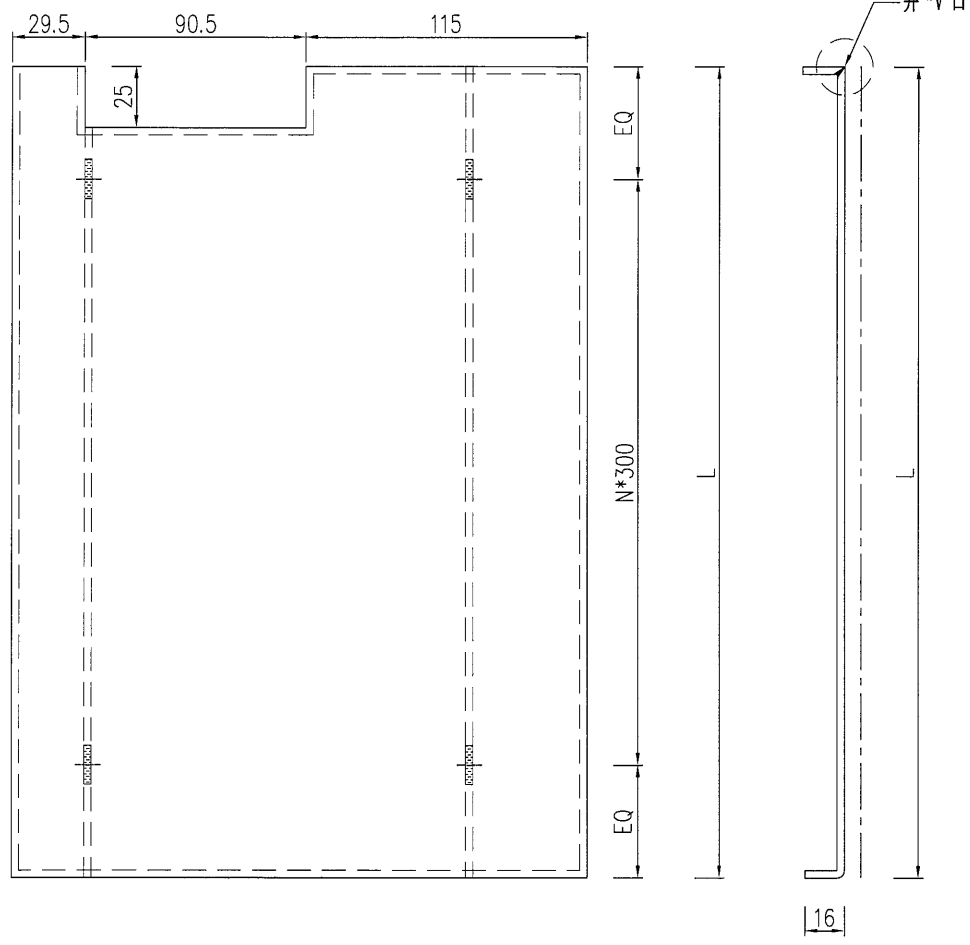

工程號	J-835	地盤	將軍澳66D平臺	附件
名稱	鋁板加工圖		採 用	
材料	3mm厚鋁板		地盤	
顏色	UCT26065SC-3 3 Coats (Bronze)		工廠	

 美特鋁質有限公司 MIDI Aluminium Fabricator Ltd.				類別		物料號	
修改	-	-		制圖	曾建平	2017.5.11	圖號 835-PE13-04
日期	-	-		復核			數量
				批准			位置

序号	加工件编号	数量	L	N	EQ
1	835-PE13-04	1	1800	5	150

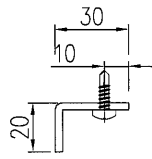
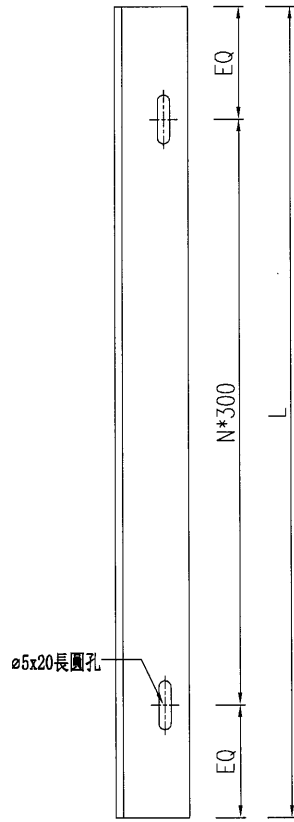

工程號	J-835	地盤	將軍澳66D平臺	附 件
名稱	鋁板加工圖		採 用	
材料	3mm厚鋁板		地 盤	
顏色	MILL		工 廠	

 美特鋁質有限公司 MIDI Aluminium Fabricator Ltd.				類別		物料號	
修改	-	-		制圖	曾建平	2017.5.11	圖號 835-PE13-05
日期	-	-		復核			數量
				批准			位置

序号	加工件编号	数量	L	N	EQ
1	835-PE13-05	2	1830	5	165

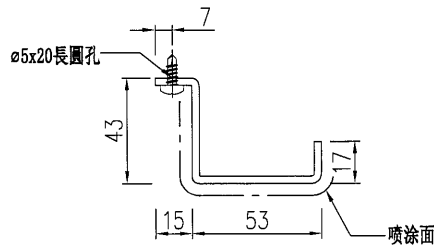
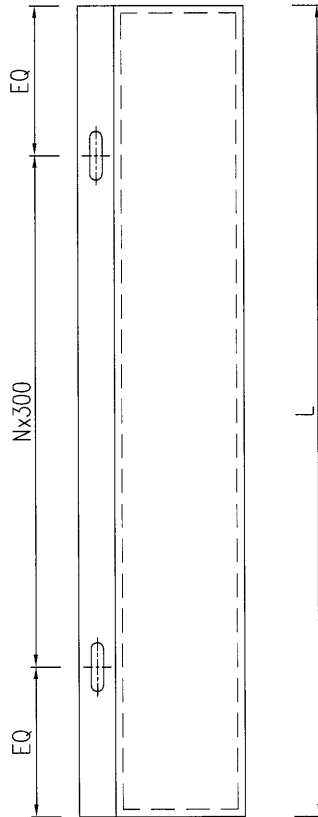

工程號	J-835	地盤	將軍澳66D平臺	附件
名稱	鋁板加工圖	採	用	
材料	3mm厚鋁板	地盤		
顏色	UCT26065SC-3 3 Coats(Bronze)	工廠		

 美特鋁質有限公司 MIDI Aluminium Fabricator Ltd.				類別		物料號	
修改	-	-		制圖	曾建平	2017.5.11	圖號 835-PE13-06
日期	-	-		復核			數量
				批准			位置

序号	加工件编号	数量	L	N	EQ
1	835-PE13-06	1	1798	5	

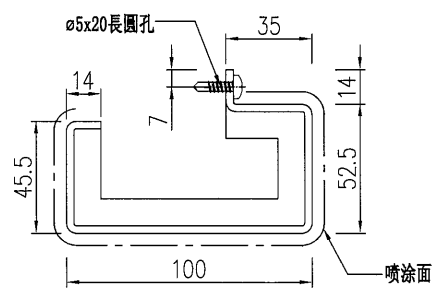
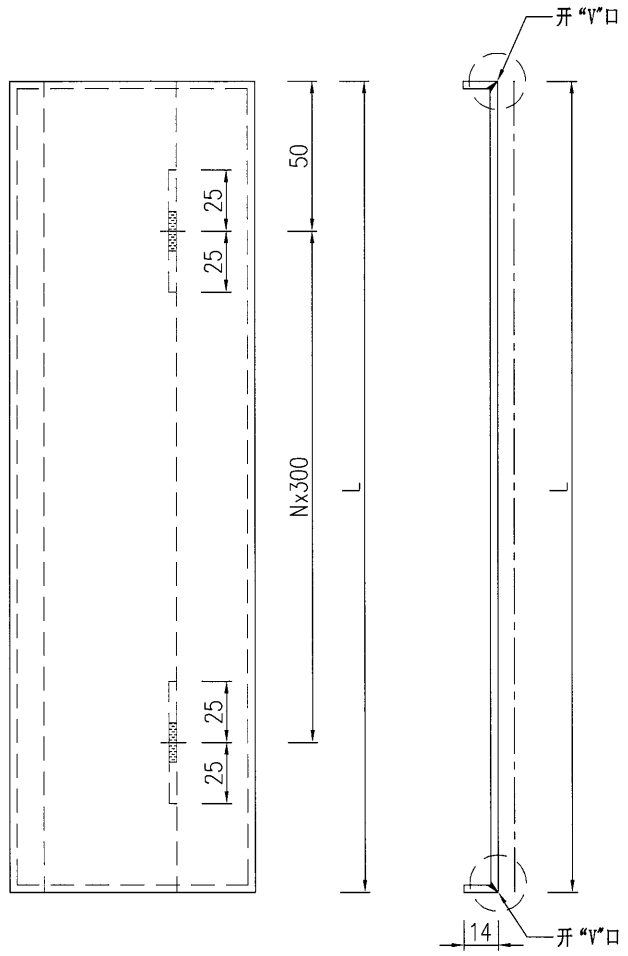

工程號	J-835	地盤	將軍澳66D平臺	附 件
名稱	鋁板加工圖		採 用	
材料	3mm厚鋁板		地盤	
顏色	UCT26065SC-3 3 Coats (Bronze)		工廠	

 美特鋁質有限公司 MIDI Aluminium Fabricator Ltd.				類別		物料號	
				制圖	曾建平	2017.5.11	圖號 835-PE13-07
修改	-	-		復核			數量
日期	-	-		批准			位置

序号	加工件编号	数量	L	N	EQ
1	835-PE13-07	1	1798	5	

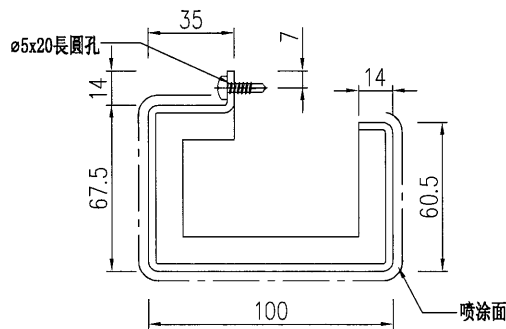
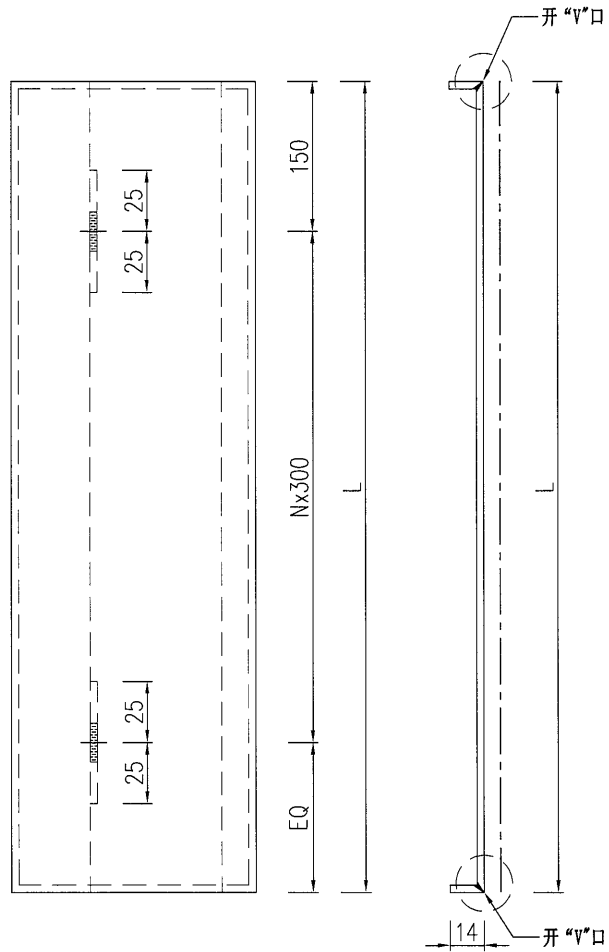

工程號	J-835	地盤	將軍澳66D平臺	附件
名稱	鋁板加工圖		採 用	
材料	3mm厚鋁板		地盤	
顏色	UCT26065SC-3 3 Coats(Bronze)		工廠	

EG-DWG1

 美特鋁質有限公司 MIDI Aluminium Fabricator Ltd.				類別		物料號	
				制圖	曾建平	2017.5.11	圖號 835-PE13-08
修改	-	-		復核			數量
日期	-	-		批准			位置

序号	加工件编号	数量	L	N	EQ
1	835-PE13-08	1	1798		

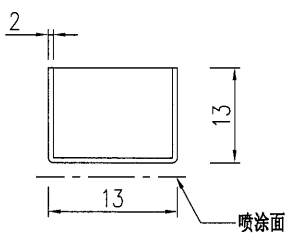
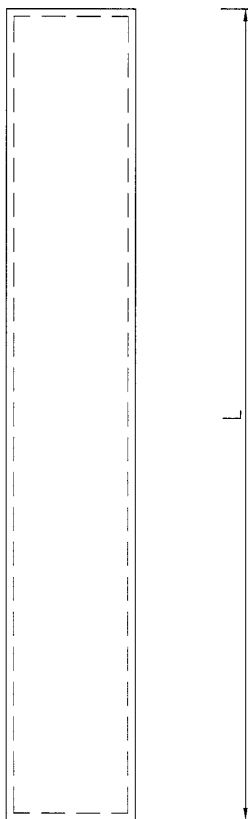

工程號	J-835	地盤	將軍澳66D平臺	附件
名稱	鋁板加工圖		採 用	
材料	2mm厚鋁板		地盤	
顏色	UCT26065SC-3 3 Coats(Bronze)		工廠	

 美特鋁質有限公司 MIDI Aluminium Fabricator Ltd.				類別		物料號	
修改	-	-	-	制圖	曾建平	2017.5.11	圖號 835-PE13-09
日期	-	-	-	復核			數量
				批准			位置

序号	加工件编号	数量	L	N	EQ
1	835-PE13-09	1	321		

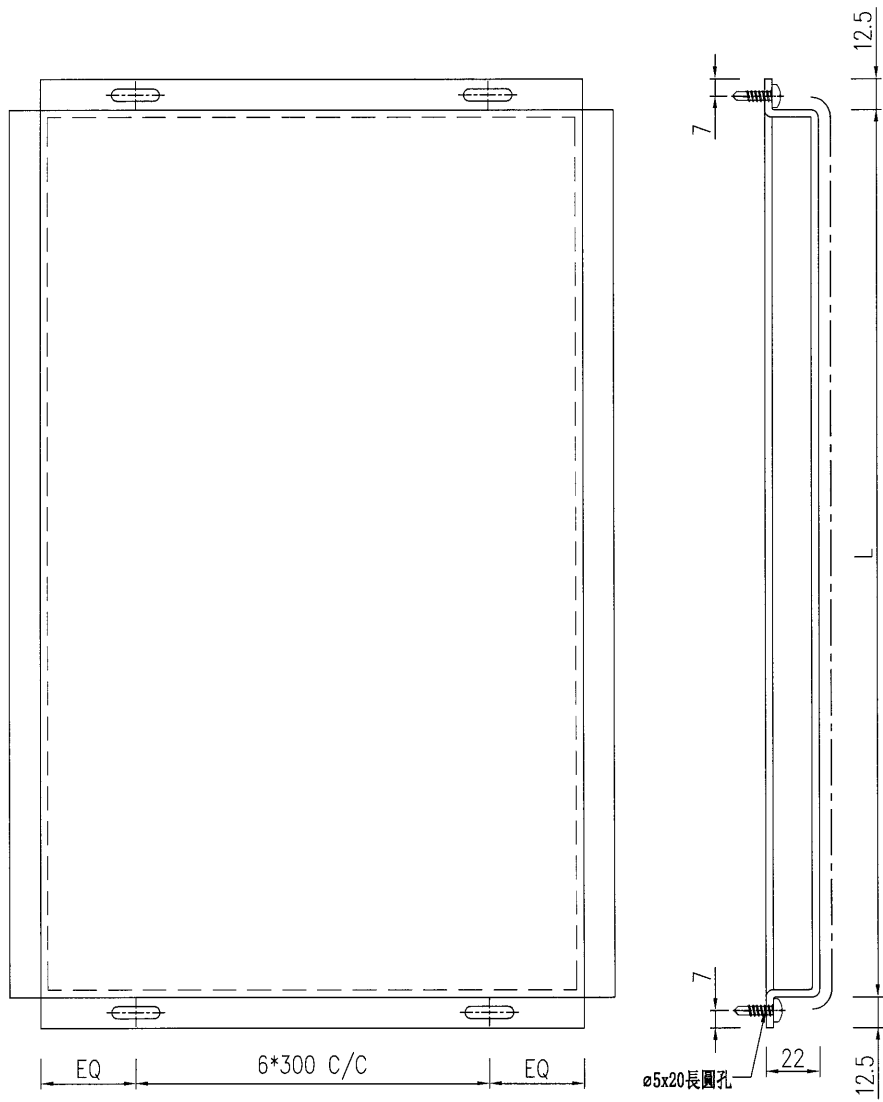

工程號	J-835	地盤	將軍澳66D平臺	附件
名稱	鋁板加工圖		採 用	
材料	3mm厚鋁板		地盤	
顏色	UCT26065SC-3 3 Coats (Bronze)		工廠	

 美特鋁質有限公司 MIDI Aluminium Fabricator Ltd.				類別		物料號	
				制圖	曾建平	2017. 5. 11	圖號 835-PE13-10
修改	-	-		復核			數量
日期	-	-		批准			位置

序号	加工件编号	数量	L	N	EQ
1	835-PE13-10	1	414		

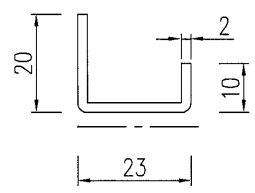
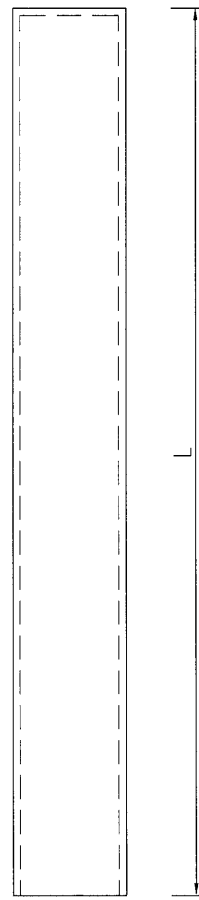

工程號	J-835	地盤	將軍澳66D平臺	附件
名稱	鋁板加工圖		採 用	
材 料	2mm厚鋁板		地盤	
顏 色	UCT26065SC-3 3 Coats (Bronze)		工廠	

 美特鋁質有限公司 MIDI Aluminium Fabricator Ltd.				類別		物料號	
				制圖	曾建平	2017.5.11	圖號 835-PE19-02
修改	-	-		復核			數量
日期	-	-		批准			位置

序号	加工件编号	数量	L	N	EQ
1	835-PE19-02	1	699	2	49.5

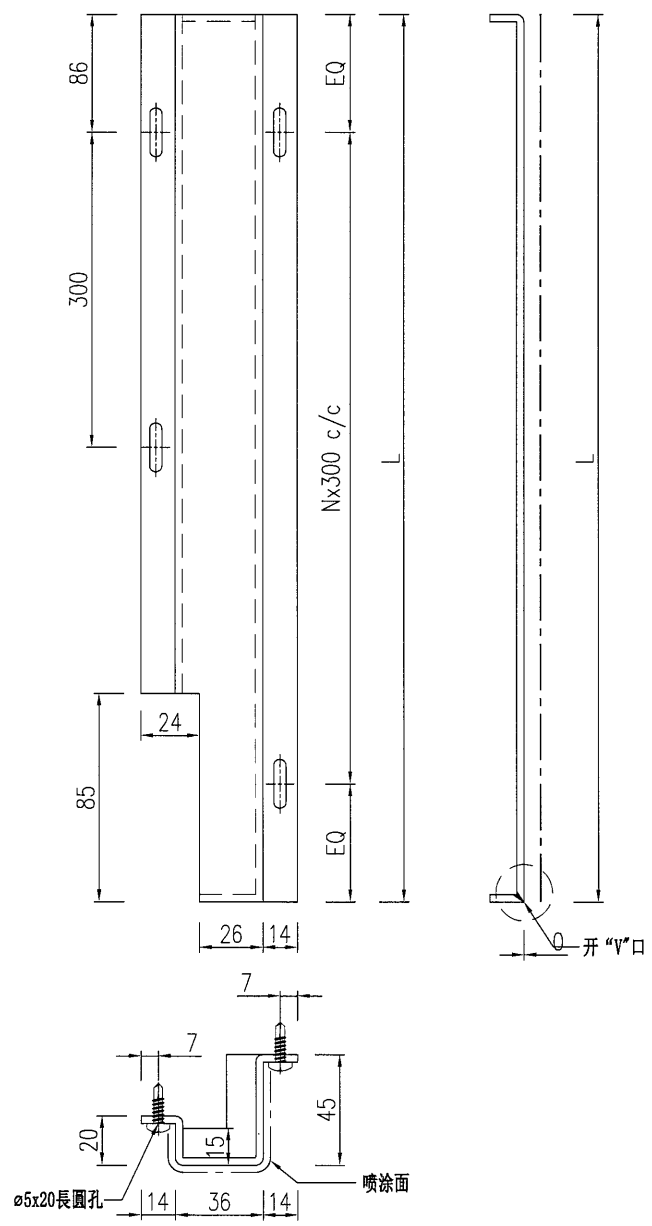

工程號	J-835	地盤	將軍澳66D平臺	附 件
名稱	鋁板加工圖		採 用	
材料	3mm厚鋁板		地 盤	
顏色	UCT26065SC-3 3 Coats(Bronze)		工 廠	

EG-DWG1

 美特鋁質有限公司 MIDI Aluminium Fabricator Ltd.				類別		物料號	
				制圖	曾建平	2017.5.11	圖號 835-PE19-03
修改	-	-		復核			數量
日期	-	-		批准			位置

序号	加工件编号	数量	L	N	EQ
1	835-PE19-03	1	699	2	49.5

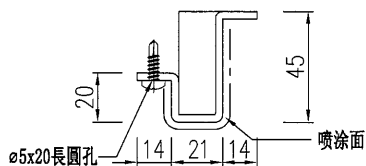
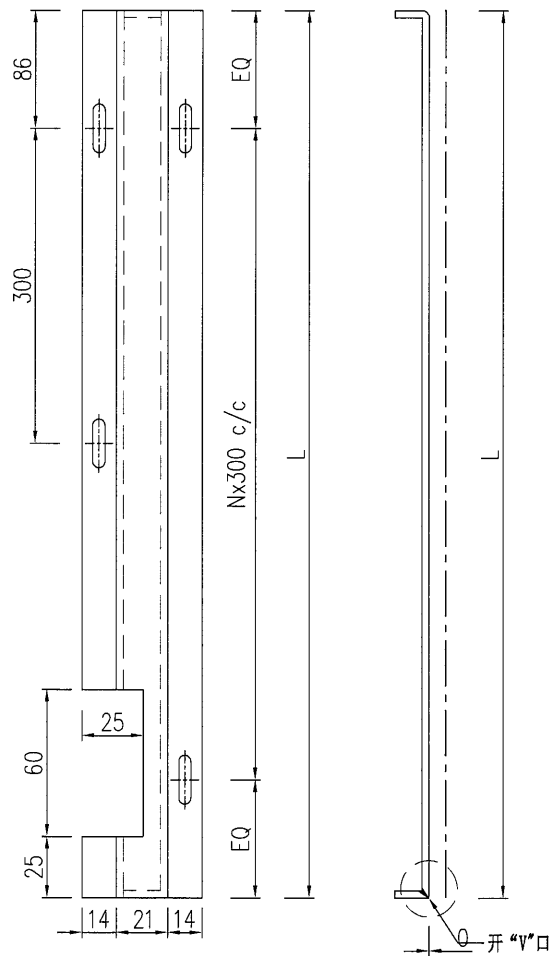

工程號	J-835	地盤	將軍澳66D平臺	附 件
名稱	鋁板加工圖		採 用	
材料	3mm厚鋁板		地盤	
顏色	UCT26065SC-3 3 Coats (Bronze)		工廠	

 美特鋁質有限公司 MIDI Aluminium Fabricator Ltd.				類別	物料號		
				制圖	2017.5.11	圖號	835-PE19-04
修改	-	-		復核		數量	
日期	-	-		批准		位置	

序号	加工件编号	数量	L	N	EQ
1	835-PE19-04	1	699	2	49.5

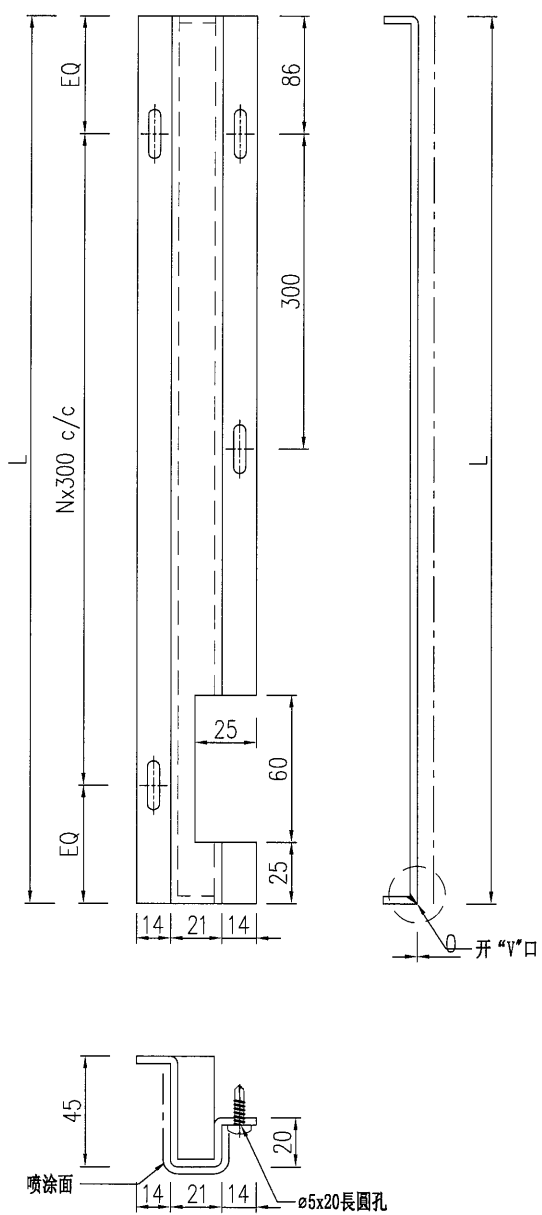

工程號	J-835	地盤	將軍澳66D平臺	附 件
名稱	鋁板加工圖		採 用	
材料	3mm厚鋁板		地盤	
顏色	UCT26065SC-3 3 Coats (Bronze)		工廠	

EG-DWG1

 美特鋁質有限公司 MIDI Aluminium Fabricator Ltd.				類別	物料號		
				制圖	2017.5.11	圖號	835-PE19-05
修改	-	-		復核		數量	
日期	-	-		批准		位置	

序号	加工件编号	数量	L	N	EQ
1	835-PE19-05	2	2845	9	72.5

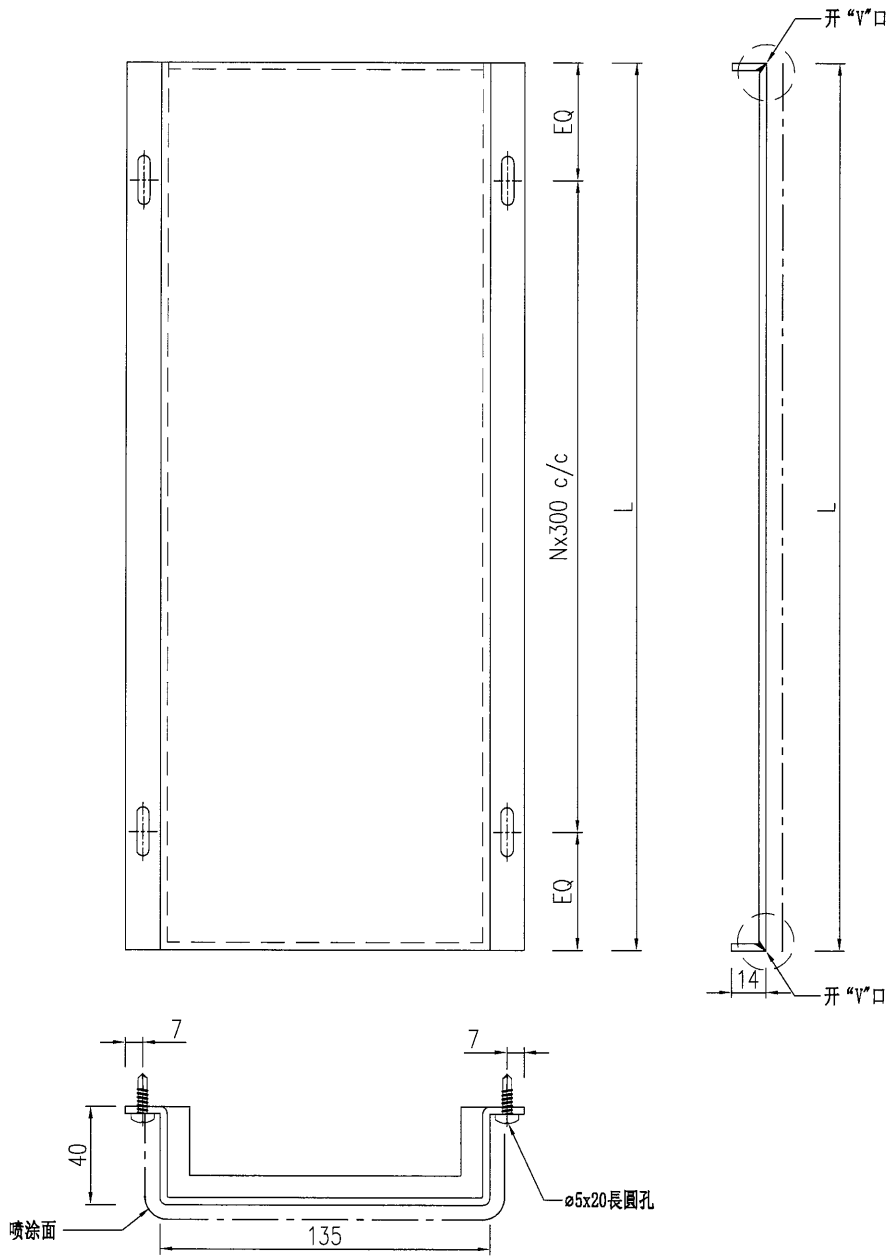

工程號	J-835	地盤	將軍澳66D平臺	附件
名稱	鋁板加工圖		採 用	
材料	3mm厚鋁板		地盤	
顏色	UCT26065SC-3 3 Coats (Bronze)		工廠	

 美特鋁質有限公司 MIDI Aluminium Fabricator Ltd.				類別		物料號	
				制圖	曾建平	2017.5.11	圖號 835-PE19-06
修改	-	-		復核			數量
日期	-	-		批准			位置

序号	加工件编号	数量	L	N	EQ
1	835-PE19-06	1	921	2	160.5

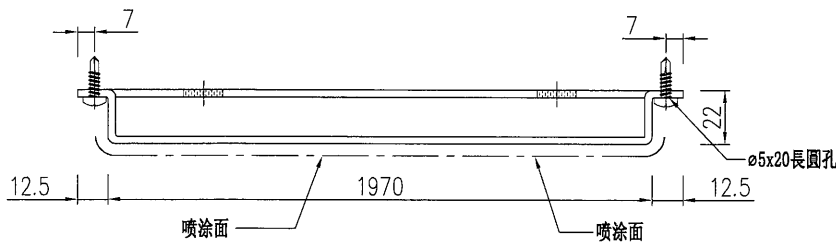
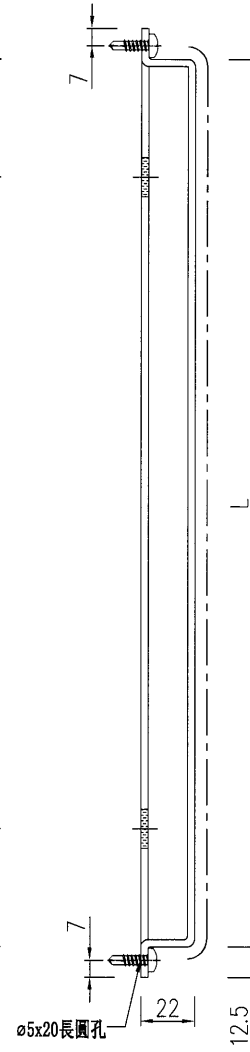
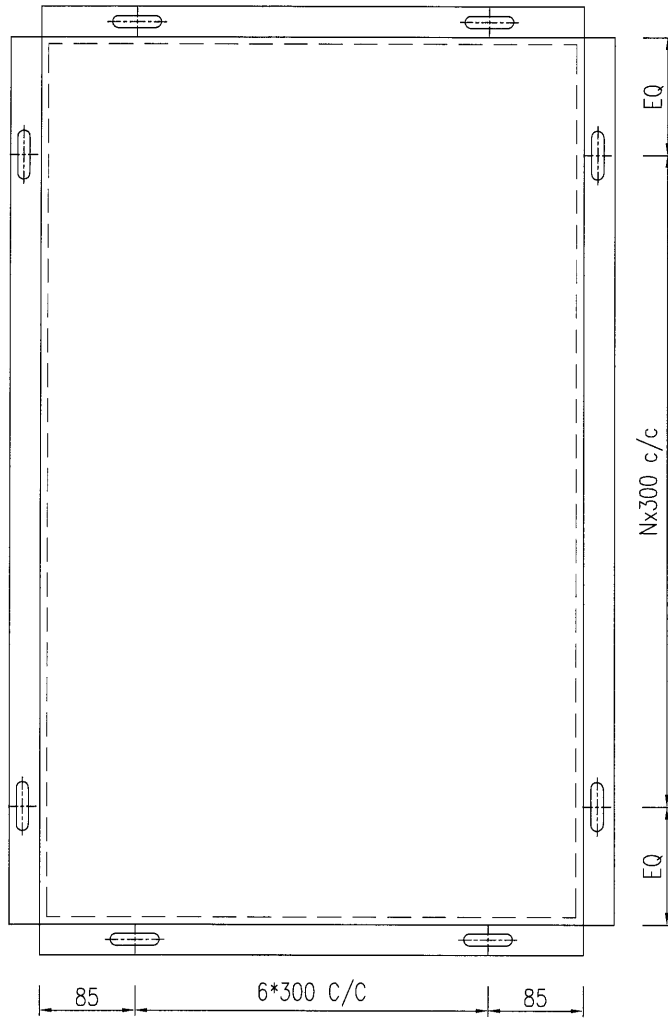

工程號	J-835	地盤	將軍澳66D平臺	附 件
名稱	鋁板加工圖		採 用	
材料	3mm厚鋁板		地 盤	
顏色	UCT26065SC-3 3 Coats (Bronze)		工 廠	

 美特鋁質有限公司 MIDI Aluminium Fabricator Ltd.				類別	物料號		
				制圖	曾建平	2017.5.11	圖號 835-PE19-07
修改	-	-		復核			數量
日期	-	-		批准			位置

序号	加工件编号	数量	L	N	EQ
1	835-PE19-07	2	1870	5	185

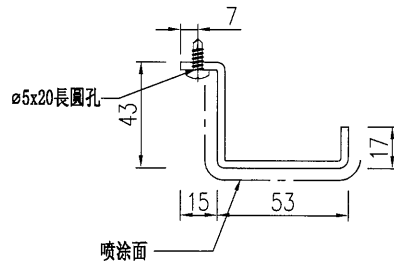
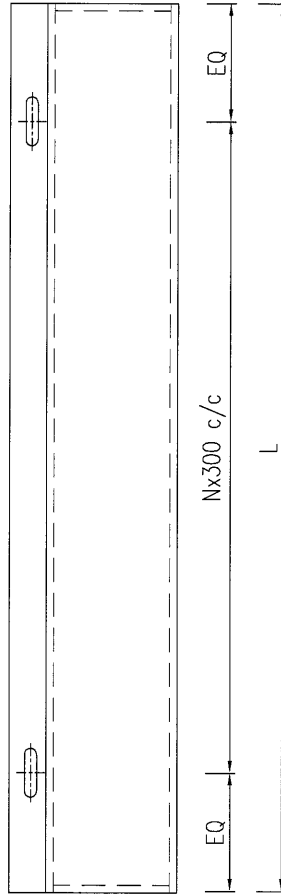

工程號	J-835	地盤	將軍澳66D平臺	附件
名稱	鋁板加工圖		採 用	
材料	3mm厚鋁板		地盤	
顏色	UCT26065SC-3 3 Coats (Bronze)		工廠	

21

EG-DWG1

 美特鋁質有限公司 MIDI Aluminium Fabricator Ltd.				類別	物料號		
				制圖 曾建平	2017.5.11	圖號 835-PE19-08	
修改	-	-		復核		數量	
日期	-	-		批准		位置	

序号	加工件编号	数量	L	N	EQ
1	835-PE19-08	1	1798	5	

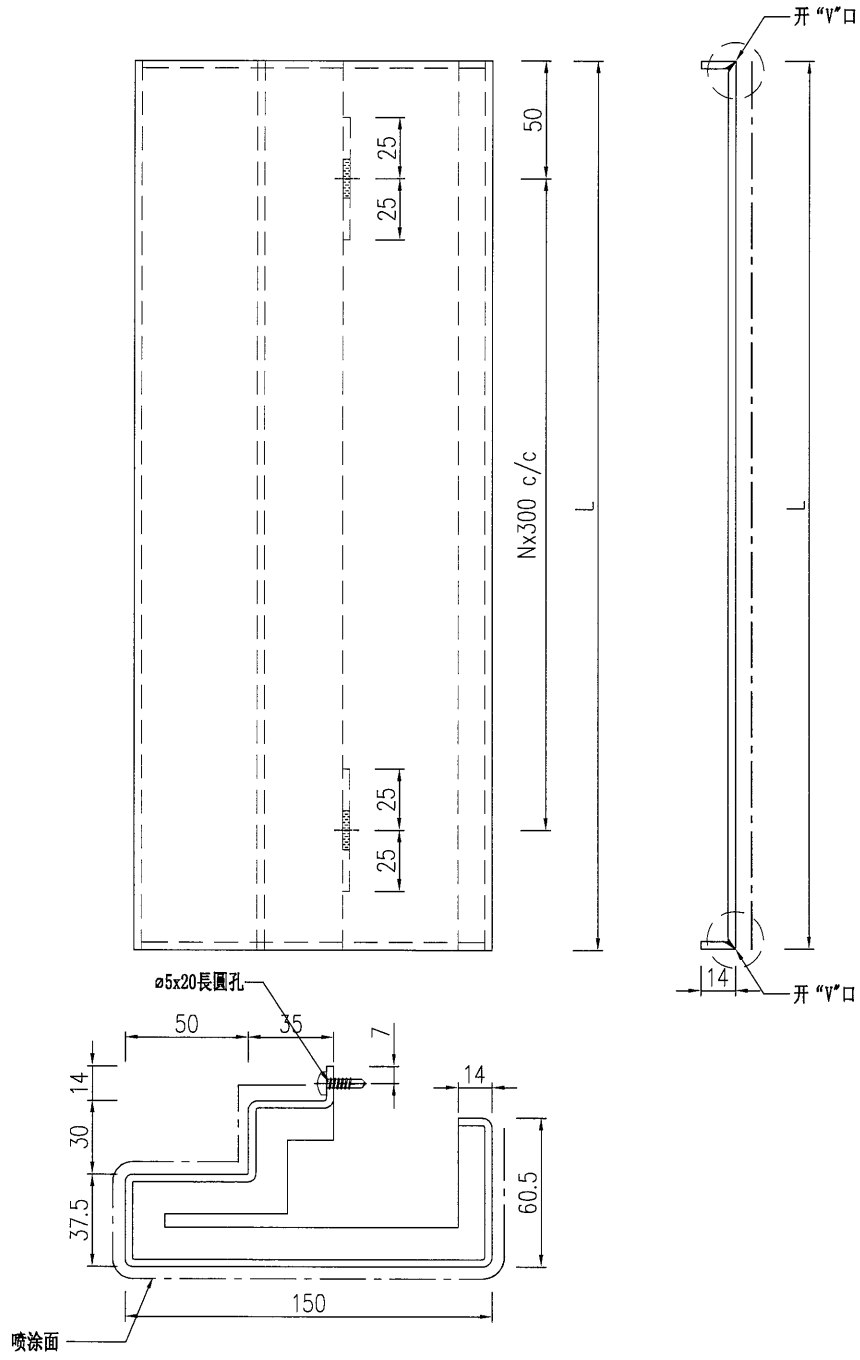

工程號	J-835	地盤	將軍澳66D平臺	附 件
名稱	鋁板加工圖		採 用	
材料	3mm厚鋁板		地 盤	
顏色	UCT26065SC-3 3 Coats (Bronze)		工 廠	

22

EG-DWG1

 美特鋁質有限公司 MIDI Aluminium Fabricator Ltd.				類別		物料號	
				制圖	曾建平	2017.5.11	圖號 835-PE19-09
修改	-	-		復核			數量
日期	-	-		批准			位置

序号	加工件编号	数量	L	N	EQ
1	835-PE19-09	1	1798	5	

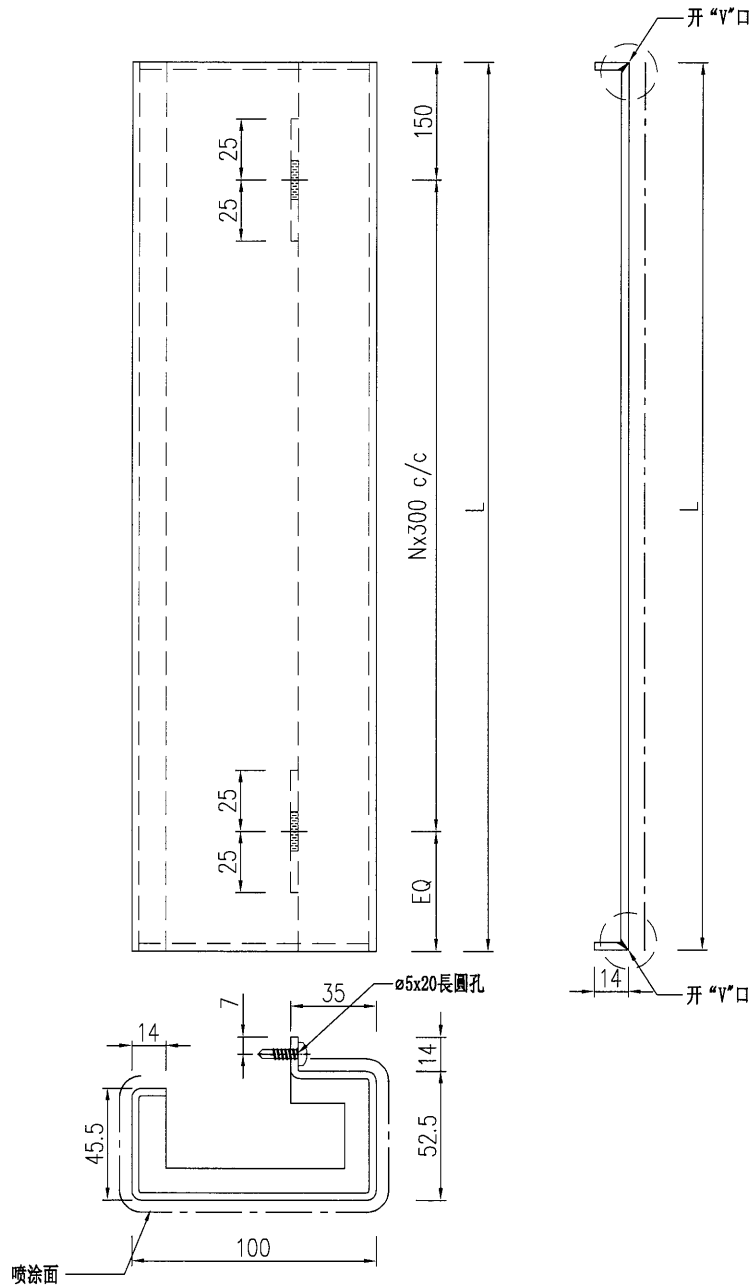

工程號	J-835	地盤	將軍澳66D平臺	附件
名稱	鋁板加工圖		採 用	
材料	3mm厚鋁板		地盤	
顏色	UCT26065SC-3 3 Coats (Bronze)		工廠	

 美特鋁質有限公司 MIDI Aluminium Fabricator Ltd.				類別	物料號		
				制圖	2017.5.11	圖號	835-PE19-10
修改	-	-		復核		數量	
日期	-	-		批准		位置	

序号	加工件编号	数量	L	N	EQ
1	835-PE19-10	1	1798		

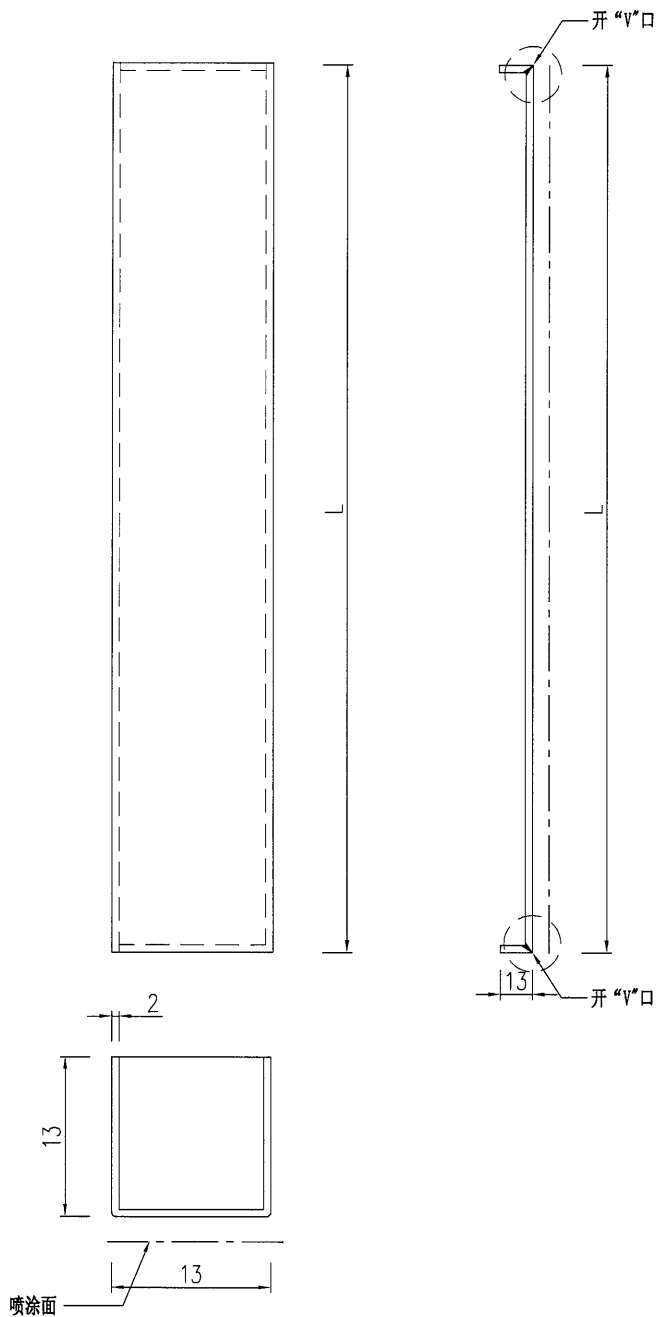

工程號	J-835	地盤	將軍澳66D平臺	附件
名稱	鋁板加工圖		採 用	
材料	2mm厚鋁板		地盤	
顏色	UCT26065SC-3 3 Coats(Bronze)		工廠	

 美特鋁質有限公司 MIDI Aluminium Fabricator Ltd.				類別		物料號	
				制圖	曾建平	2017.5.11	圖號 835-PE19-11
修改	-	-		復核			數量
日期	-	-		批准			位置

序号	加工件编号	数量	L	N	EQ
1	835-PE19-11	4	614		

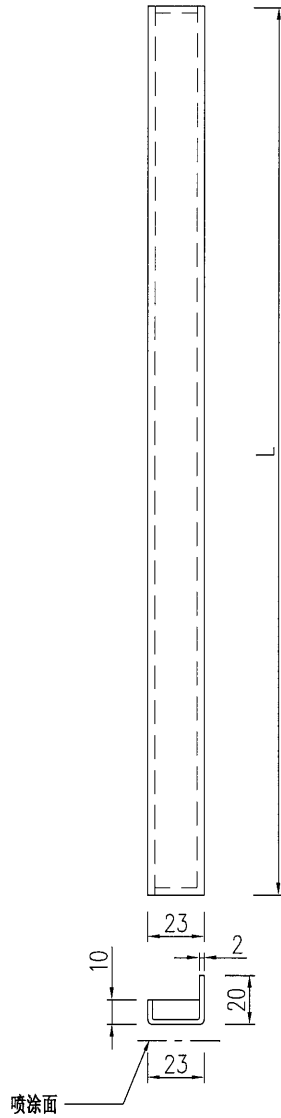

工程號	J-835	地盤	將軍澳66D平臺	附 件
名稱	鋁板加工圖		採 用	
材料	2mm厚鋁板		地盤	
顏色	UCT26065SC-3 3 Coats (Bronze)		工廠	

28

EG-DWG1

 美特鋁質有限公司 MIDI Aluminium Fabricator Ltd.				類別		物料號	
				制圖	曾建平	2017.5.11	圖號 835-PE19-12
修改	-	-		復核			數量
日期	-	-		批准			位置

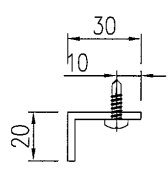
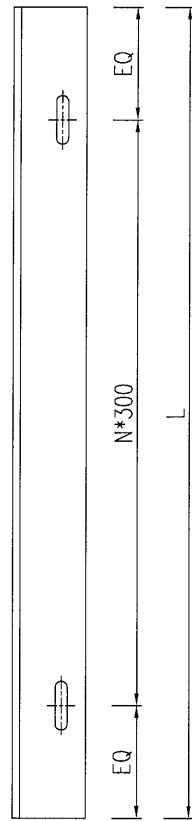

工程號	J-835	地盤	將軍澳66D平臺	附件
名稱	鋁板加工圖		採 用	
材料	3mm厚鋁板		地盤	
顏色	MILL		工廠	

EG-DWG3



美特鋁質 有限公司
MIDI Aluminium Fabricator Ltd.

工程號

J-835

地盤

將軍澳66D平臺

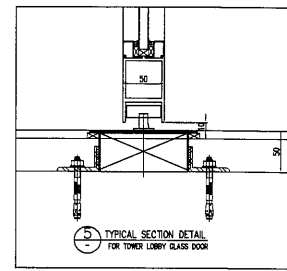
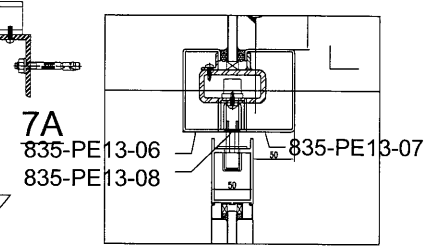
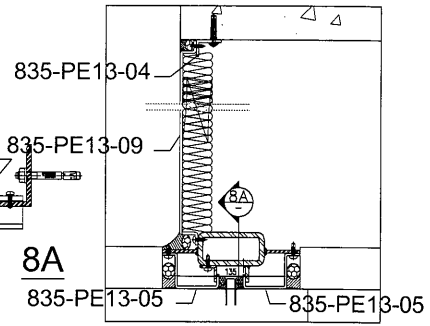
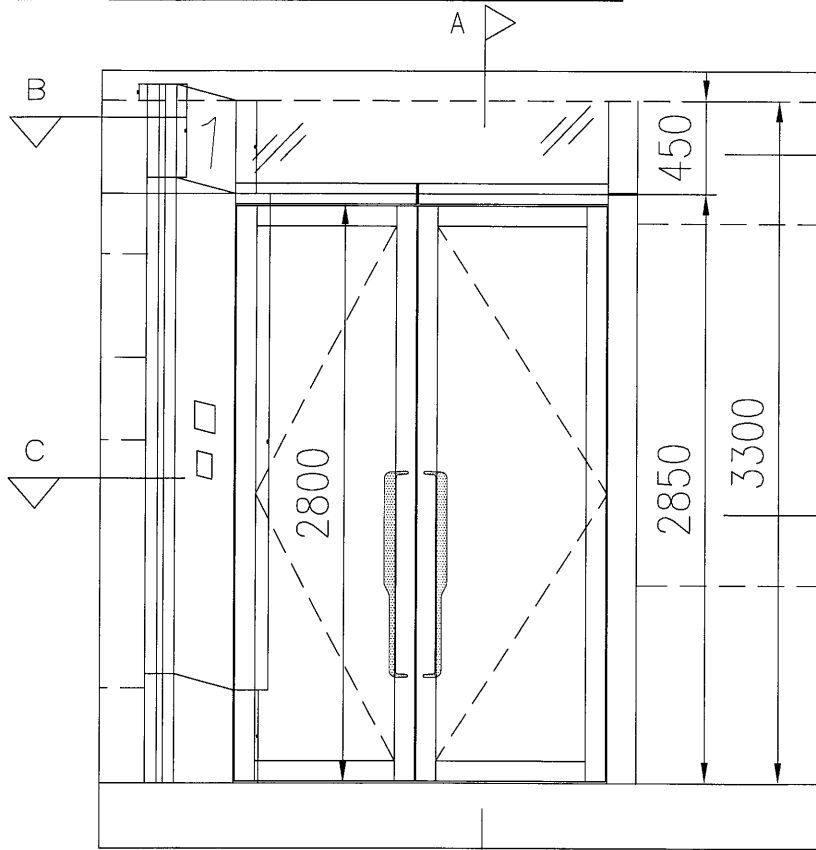

A-A

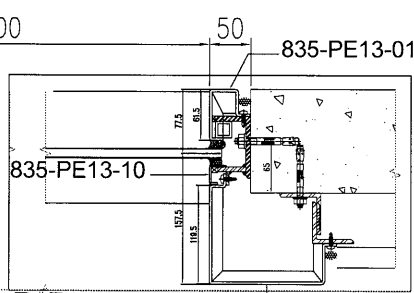
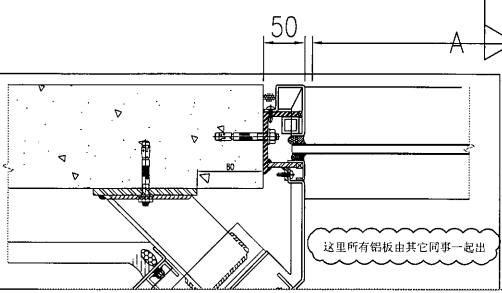

B-B 835-PE13-02

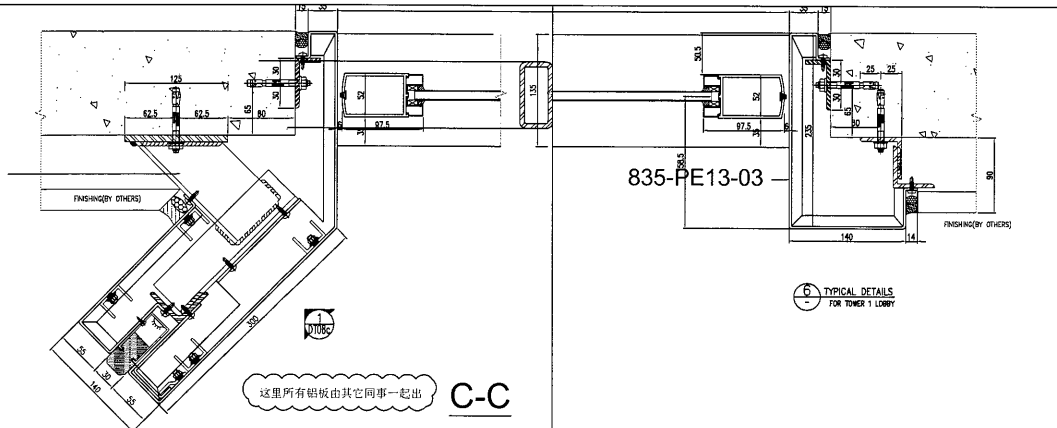

C-C

名稱	鋁板安裝位置圖	制圖	曾建平	2017.5.12	修改		
材料	--	復核			日期		
顏色	--	批准			圖號	835-PE13-LP01	

EG-DWG3

美特鋁質 有限公司
MIDI Aluminium Fabricator Ltd.

工程號 J-835 地盤 將軍澳66D平臺

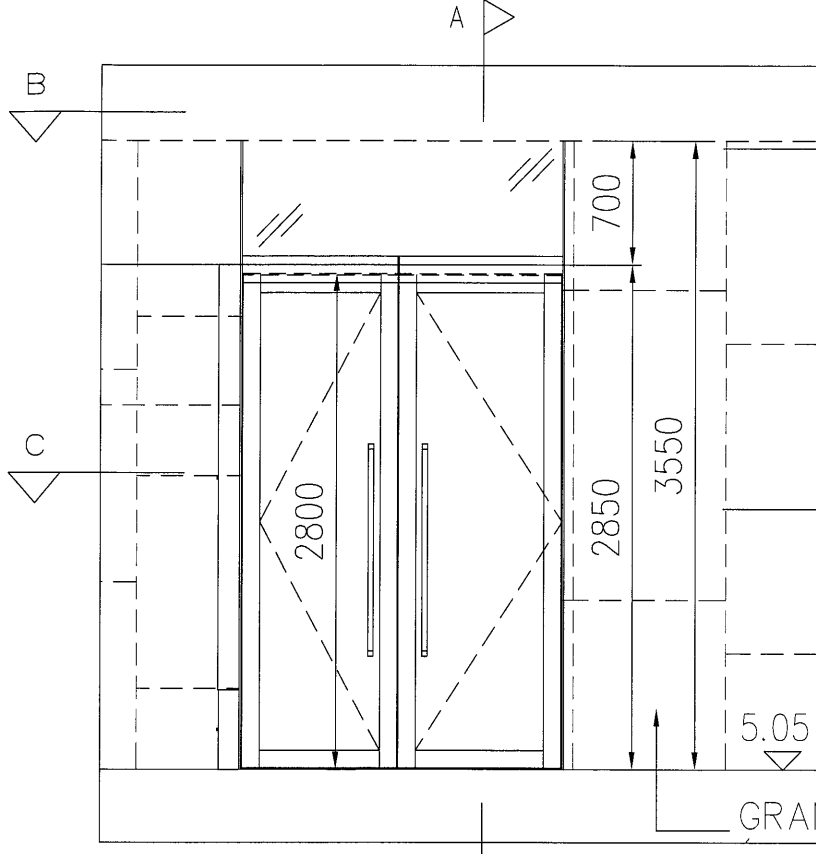

(备1件)

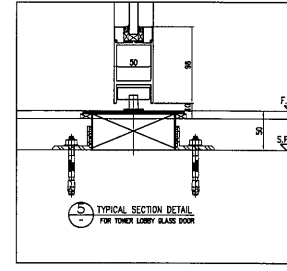
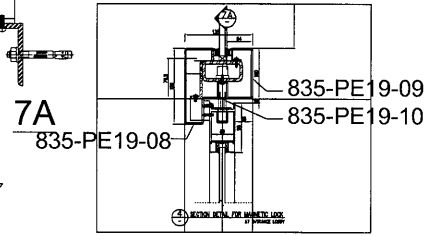
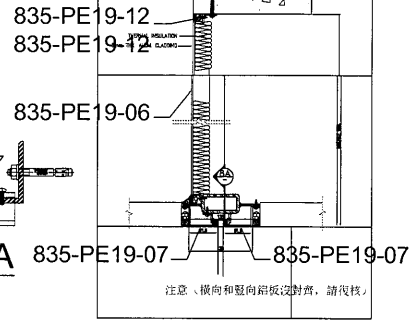

A-A

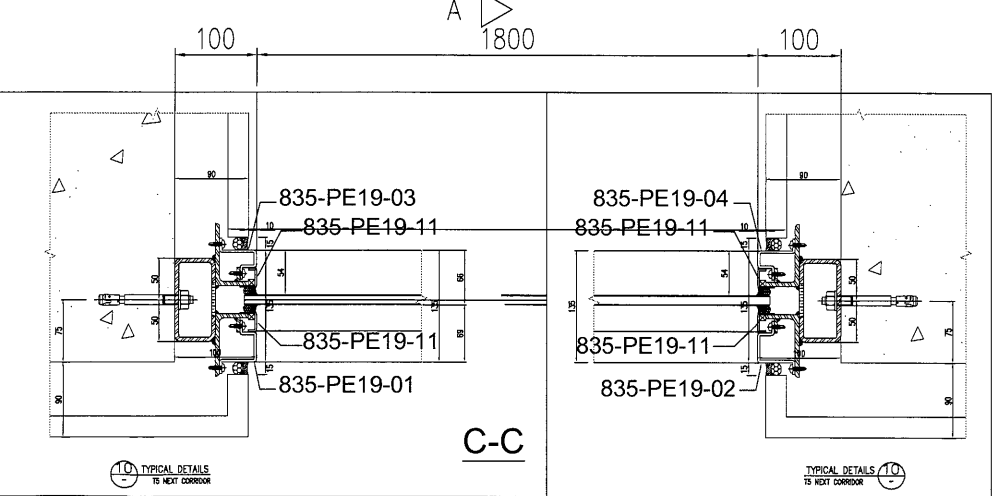

C-C

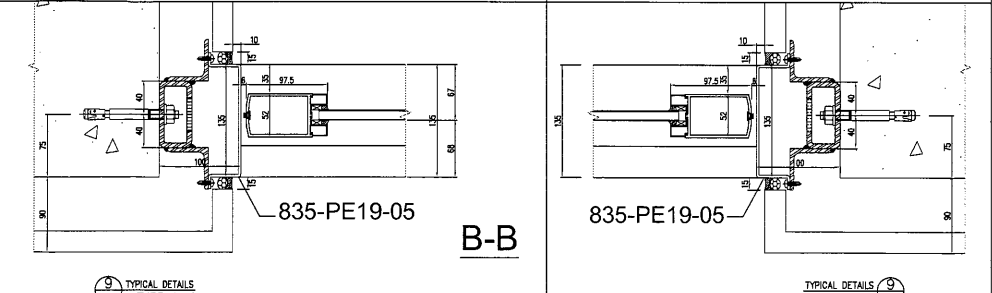

B-B

名稱	鋁板安裝位置圖	制圖	曾建平	2017.5.12	修改		
材料	--	復核			日期		
顏色	--	批准			圖號	835-PE19-LP01	