



工程指示 / 要求簡箋(E.I.)

工程指示編號：EI 7392 修改版次：
 工程編號：J835 工程名稱：TK066D
 工程項目：假窗精——確認——地盤用鋁擺件加2個(Canopy)
 收件人：Eddie 發件人：Eddie 日期：2017. 4. 29

要求提供 / 確認 事項：

- () 初步鋁料 B.M. () 加工拆圖，然後生產 () 尺寸表
- () 正式鋁料 B.M. () 技術上資料 / 指示 () 報價
- () 配件 B.M. () 樣辦或貨品說明書 () 分判合約
- (x) 其他：_____

內容：請將附件之加2個地盤用鋁擺件加2個(Canopy)

請在 2017. 4. 29 前完成上列要求。

附有關圖紙 / 文件：

1+ 18

- 以上項目為：
 原合約工程包 原合約工程加 / 減賬 新工程報價

原因：-

分發東莞各部門：

- () 生產技術總監 連附件 () 技術部 連附件 () 生產部 連附件 () 機械設計部 連附件
- () 採購部 連附件 () 生產統籌部 連附件
- () 質檢部 連附件 () 會計部 連附件 () 報關組 連附件 () 其他 _____ 連附件

分發香港各部門：

- () 行政部 連附件 () 會計部 連附件 () 統籌部 連附件 () 工程部地盤科文 連附件
- () 採購部 連附件 () QS 部 連附件 () 維修部 連附件 () 其他 _____ 連附件

傳遞編號：

HK 1345 (FTP)

發件人簽署：

項目經理簽署：

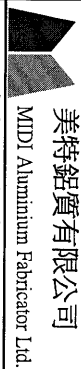

美特鋁質有限公司
MIDI Aluminium Fabricator Ltd.

工程號: J835
地 盤: 將軍澳66D平台

計算: 曾建平
核對:

日期: 2017/04/27
副本:

地盤用鋁板B.M.表

項目類別: glass wall雨篷鋁板

批准:

日期:

送呈: 施哥

BM編號:

總展開面積: 48.80

總V.F.:

47.50

此BM依據

| 序號 | 修改標示 | 鋁板編號 | 鋁板名稱 | 噴塗顏色 | 實用 | 後備 | 總數 | 單位 | 單件V.F. (M2) | 總V.F. (M2) | 單件展開 面積(M2) | 總展開面積 (M2) | | |
|----|------|------------|---------|-----------------------------|---------|----|----|----|----------------|---------------|----------------|---------------|-------|------|
| | | | | | | | | | | | | | | |
| 1 | | J835-LB255 | 3mm 厚鋁板 | UCT64301.SC-3 3Coats 深灰色 | 5 | 0 | 5 | 件 | 1.12 | 5.61 | 1.12 | 5.61 | | |
| 2 | | J835-LB256 | | | 5 | 0 | 5 | 件 | 0.57 | 2.86 | 0.57 | 2.86 | | |
| 3 | | J835-LB257 | | | 5 | 0 | 5 | 件 | 0.81 | 4.03 | 0.81 | 4.03 | | |
| 4 | | J835-LB258 | | | 4 | 0 | 4 | 件 | 0.81 | 3.22 | 0.81 | 3.22 | | |
| 5 | | J835-LB259 | | | 1 | 0 | 1 | 件 | 0.80 | 0.80 | 0.80 | 0.80 | | |
| 6 | | J835-LB260 | | | 1 | 0 | 1 | 件 | 0.68 | 0.68 | 0.68 | 0.68 | | |
| 7 | | J835-LB261 | | | 1 | 0 | 1 | 件 | 0.66 | 0.66 | 0.66 | 0.66 | | |
| 8 | | J835-LB262 | | | 1 | 0 | 1 | 件 | 1.70 | 1.70 | 1.70 | 1.70 | | |
| 9 | | J835-LB263 | | | 1 | 0 | 1 | 件 | 0.94 | 0.94 | 0.94 | 0.94 | | |
| 10 | | J835-LB264 | | | 1 | 0 | 1 | 件 | 1.82 | 1.82 | 1.82 | 1.82 | | |
| 11 | | J835-LB265 | 3mm 厚鋁板 | UCT64301.SC-3 3Coats 深灰色 | 1 | 0 | 1 | 件 | 0.79 | 0.79 | 0.79 | 0.79 | | |
| 12 | | J835-LB266 | | | 4 | 0 | 4 | 件 | 2.22 | 8.89 | 2.22 | 8.89 | | |
| 13 | | J835-LB267 | | | 1 | 0 | 1 | 件 | 2.11 | 2.11 | 2.11 | 2.11 | | |
| 14 | | J835-LB268 | | | 1 | 0 | 1 | 件 | 2.22 | 2.22 | 2.22 | 2.22 | | |
| 15 | | J835-LB269 | | | 1 | 0 | 1 | 件 | 2.90 | 2.90 | 2.90 | 2.90 | | |
| 16 | | J835-LB270 | | | 1 | 0 | 1 | 件 | 2.44 | 2.44 | 2.44 | 2.44 | | |
| 17 | | J835-LB271 | | | 1 | 0 | 1 | 件 | 0.98 | 0.98 | 0.98 | 0.98 | | |
| 18 | | J835-LB274 | | | 2mm 厚鋁板 | | 5 | 0 | 5 | 件 | | | 0.26 | 1.30 |
| 19 | | J835-LB275 | | | | | 4 | 0 | 4 | 件 | 0.69 | 2.75 | 0.69 | 2.75 |
| 20 | | J835-LB276 | | | | | 1 | 0 | 1 | 件 | 0.65 | 0.65 | 0.65 | 0.65 |
| 21 | | J835-LB277 | 1 | 0 | | | 1 | 件 | 0.71 | 0.71 | 0.71 | 0.71 | | |
| 22 | | J835-LB278 | 1 | 0 | | | 1 | 件 | 0.14 | 0.14 | 0.14 | 0.14 | | |
| 23 | | J835-LB279 | 1 | 0 | | | 1 | 件 | 0.26 | 0.26 | 0.26 | 0.26 | | |
| 24 | | J835-LB280 | 3mm 厚鋁板 | UCT64301.SC-3 3Coats 深灰色 | 1 | 0 | 1 | 件 | 0.25 | 0.25 | 0.25 | 0.25 | | |
| 25 | | J835-LB281 | | | 1 | 0 | 1 | 件 | 0.10 | 0.10 | 0.10 | 0.10 | | |
| 26 | | | | | | | 50 | 件 | | 47.50 | | 47.50 | 48.80 | |

美特鋁質 有限公司
MIDI Aluminium Fabricator Ltd.

| 产品编号 | L(MM) | 数量 | A | N | M | B | N1 | M1 | 备注 |
|------|-------|----|---|---|---|---|----|----|----|
| | | 5 | | | | | | | |

| | | | |
|-----|------|----|----------|
| 工程號 | J835 | 地盤 | 將軍澳66D平台 |
|-----|------|----|----------|

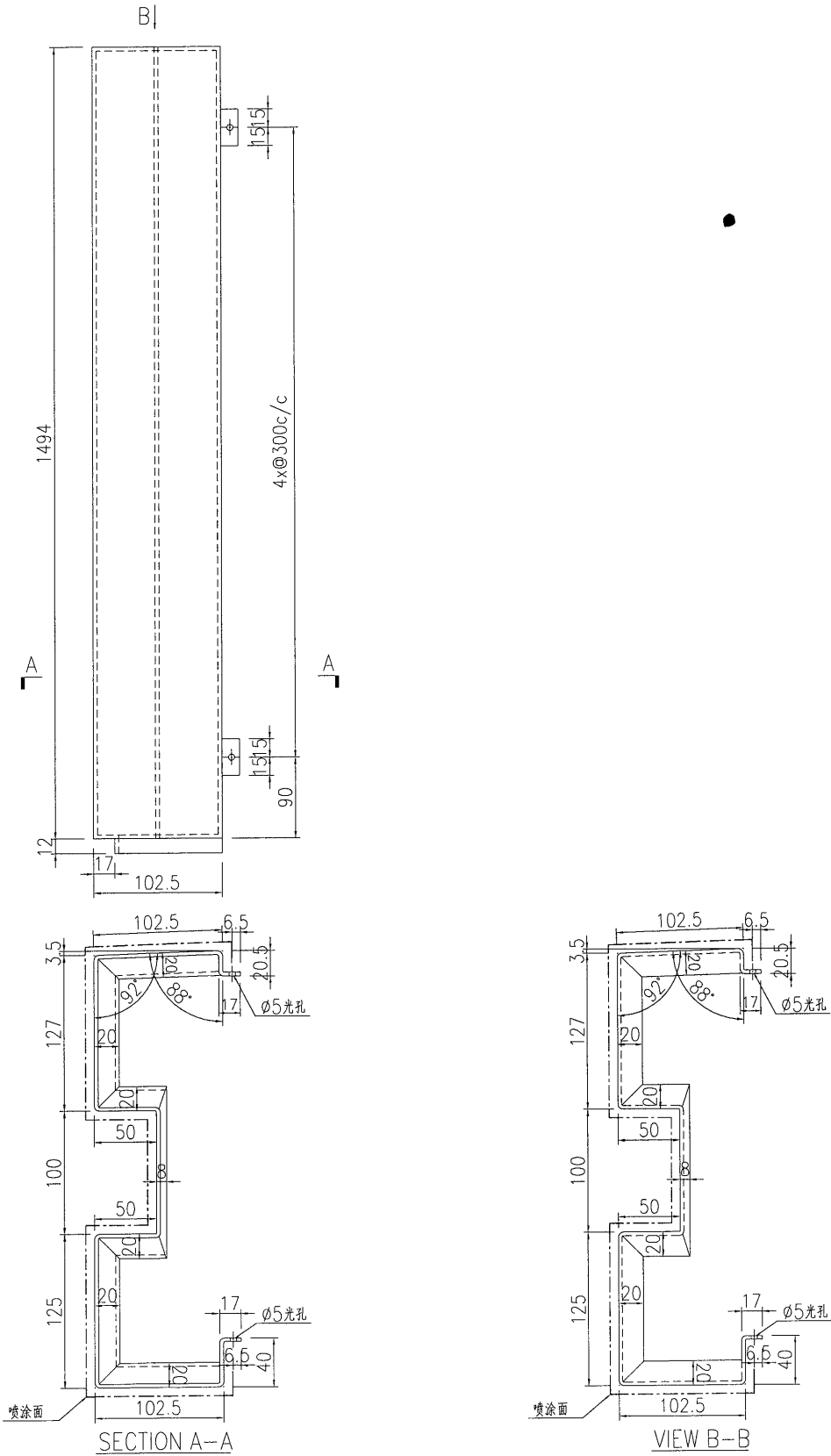

| | | | | | | | |
|----|-------------------------|----|-----|------------|----|------------|--|
| 名稱 | 鋁板加工圖 | 制圖 | 曾建平 | 2017-04-17 | 修改 | | |
| 材料 | 3mm厚鋁板 | 復核 | | | 日期 | | |
| 顏色 | UCT64301SC-3 3Coats 深灰色 | 批准 | | | 圖號 | J835-LB255 | |

| | | | | | | | | | | |
|--|------|-------|----|---|---|---|---|----|----|----|
|  美特鋁質 有限公司 MIDI Aluminium Fabricator Ltd. | 产品编号 | L(MM) | 数量 | A | N | M | B | N1 | M1 | 备注 |
| | | | 5 | | | | | | | |

| | | | |
|-----|------|----|----------|
| 工程號 | J835 | 地盤 | 將軍澳66D平台 |
|-----|------|----|----------|

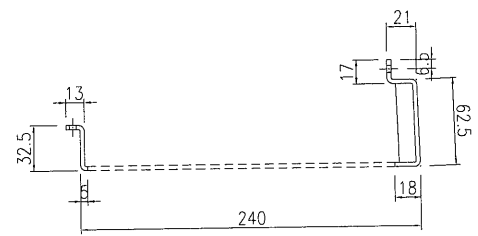
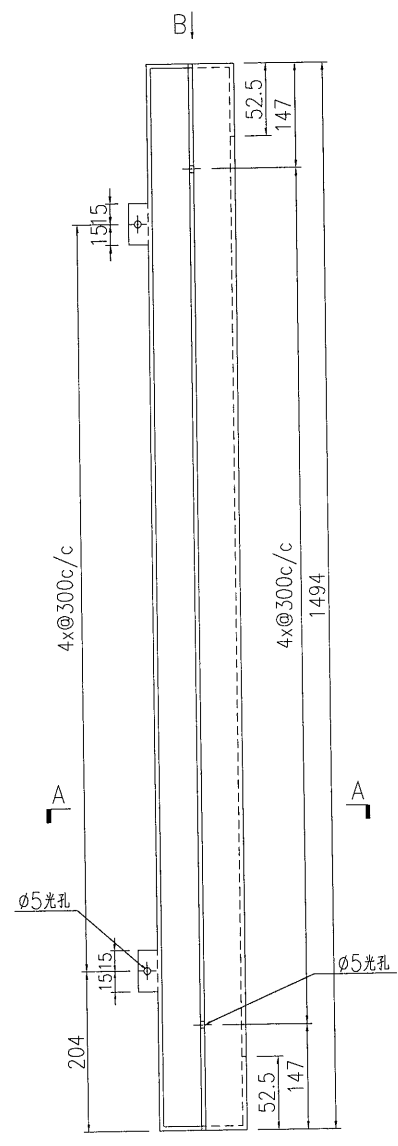
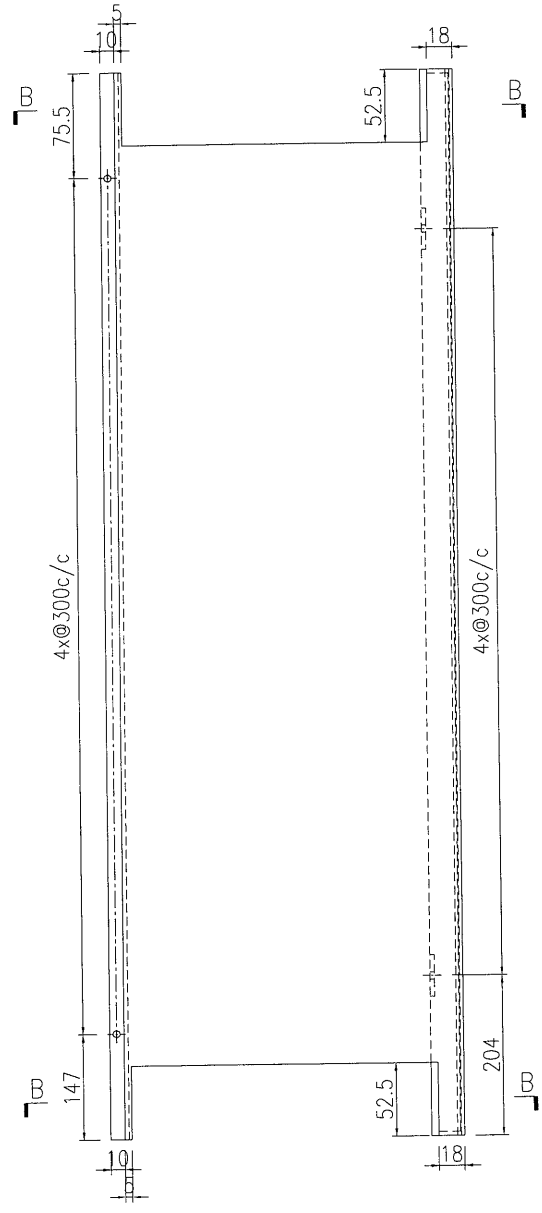

SECTION B-B

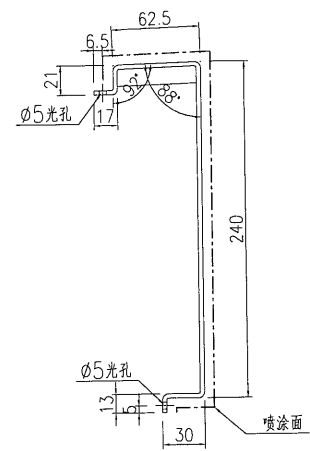

SECTION A-A

| | | | | | | | | |
|----|-------------------------|----|-----|------------|----|------------|--|--|
| 名稱 | 鋁板加工圖 | 制圖 | 曾建平 | 2017-04-17 | 修改 | | | |
| 材料 | 3mm厚鋁板 | 復核 | | | 日期 | | | |
| 顏色 | UCT64301SC-3 3Coats 深灰色 | 批准 | | | 圖號 | J835-LB256 | | |



美特鋁質 有限公司
MIDI Aluminium Fabricator Ltd.

| 产品编号 | L(MM) | 数量 | A | N | M | B | N1 | M1 | 备注 |
|------|-------|----|---|---|---|---|----|----|----|
| | | 5 | | | | | | | |

| | | | |
|-----|------|----|----------|
| 工程號 | J835 | 地盤 | 將軍澳66D平台 |
|-----|------|----|----------|

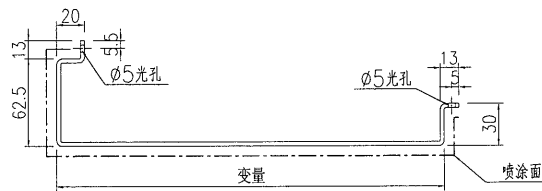
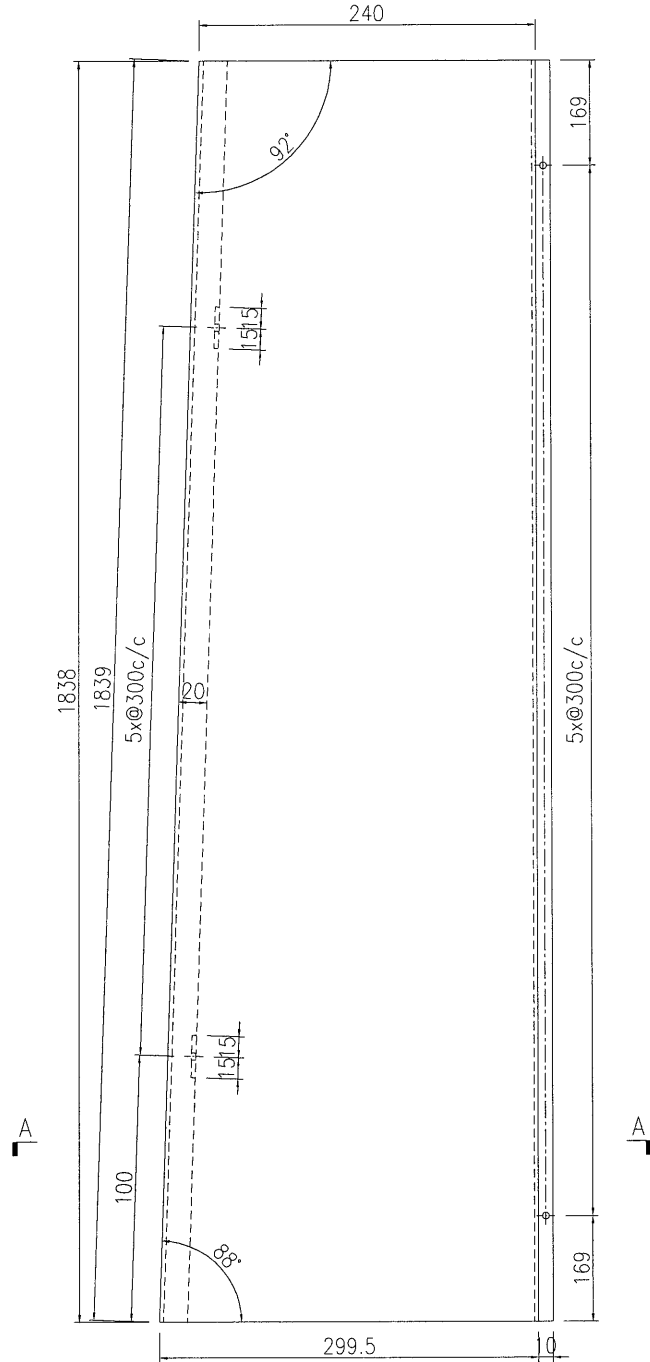

SECTION A-A

| | | | | | | | |
|----|-------------------------|----|-----|------------|----|------------|--|
| 名稱 | 鋁板加工圖 | 制圖 | 曾建平 | 2017-04-17 | 修改 | | |
| 材料 | 3mm厚鋁板 | 復核 | | | 日期 | | |
| 顏色 | UCT64301SC-3 3Coats 深灰色 | 批准 | | | 圖號 | J835-LB257 | |

EG-DWG3

6

| | | | | | | | | | | |
|--|------|-------|----------|---|---|---|---|----|----|----|
|  美特鋁質 有限公司 MIDI Aluminium Fabricator Ltd. | 产品编号 | L(MM) | 数量 | A | N | M | B | N1 | M1 | 备注 |
| | | | 4 | | | | | | | |
| 工程號 | J835 | 地盤 | 將軍澳66D平台 | | | | | | | |

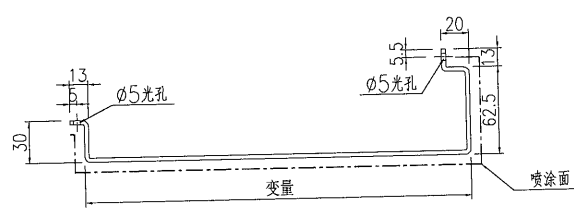
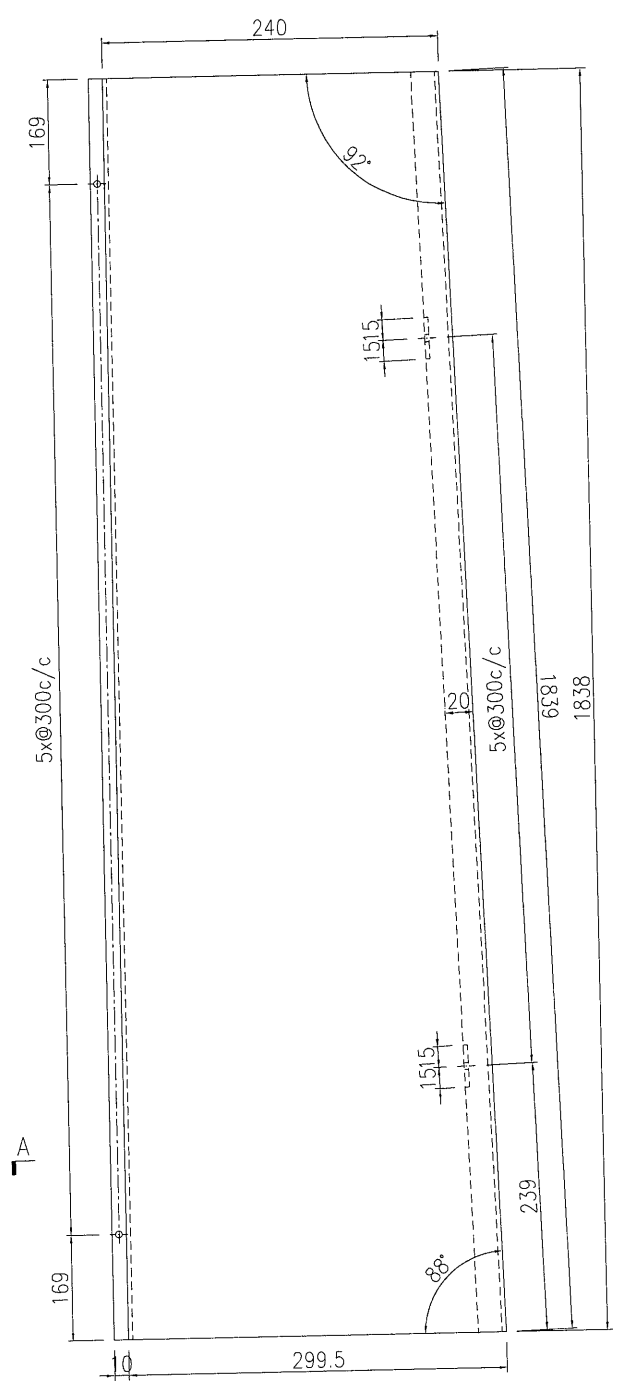

SECTION A-A

| | | | | | | | |
|----|-------------------------|----|-----|------------|----|------------|--|
| 名稱 | 鋁板加工圖 | 制圖 | 曾建平 | 2017-04-17 | 修改 | | |
| 材料 | 3mm厚鋁板 | 復核 | | | 日期 | | |
| 顏色 | UCT64301SC-3 3Coats 深灰色 | 批准 | | | 圖號 | J835-LB258 | |

EG-DWG3



美特鋁質 有限公司
MIDI Aluminium Fabricator Ltd.

| 产品编号 | L(MM) | 数量 | A | N | M | B | N1 | M1 | 备注 |
|------|-------|----|---|---|---|---|----|----|----|
| | | 1 | | | | | | | |

| | | | |
|-----|------|----|----------|
| 工程號 | J835 | 地盤 | 將軍澳66D平台 |
|-----|------|----|----------|

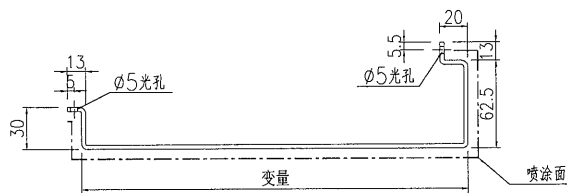
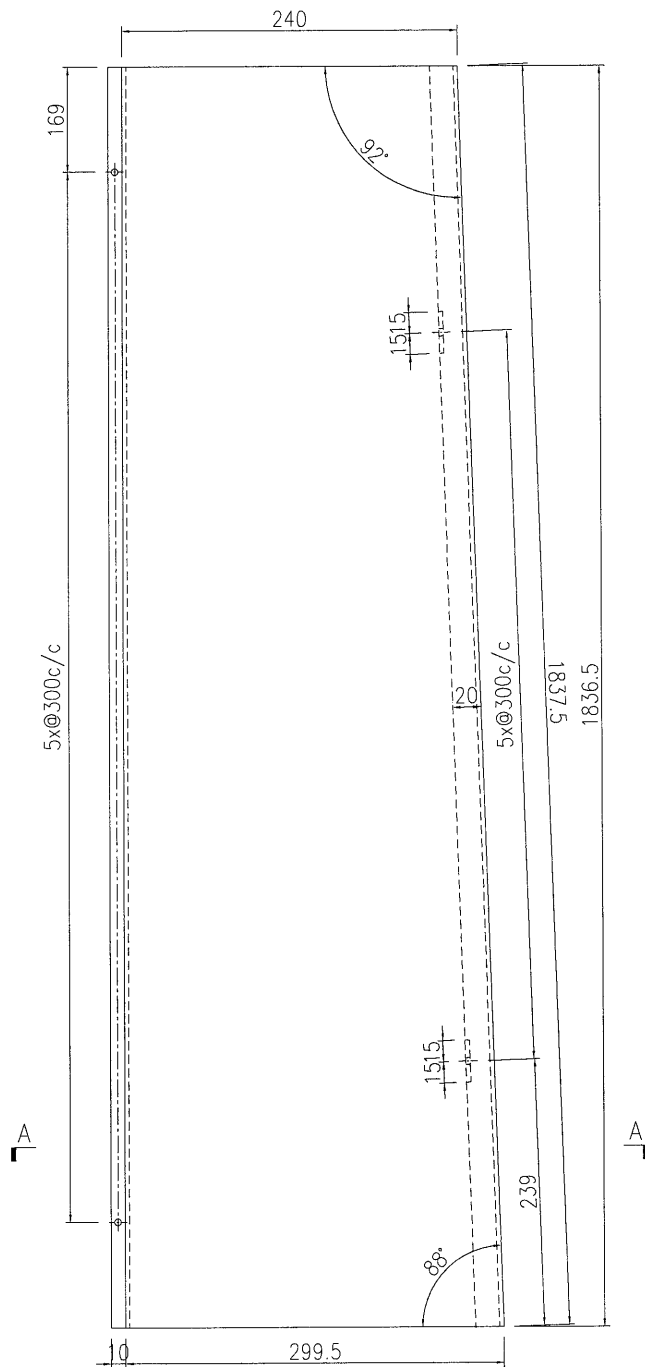

SECTION A-A

| | | | | | | | |
|----|-------------------------|----|-----|------------|----|------------|--|
| 名稱 | 鋁板加工圖 | 制圖 | 曾建平 | 2017-04-17 | 修改 | | |
| 材料 | 3mm厚鋁板 | 復核 | | | 日期 | | |
| 顏色 | UCT64301SC-3 3Coats 深灰色 | 批准 | | | 圖號 | J835-LB259 | |

EG-DWG3



美特鋁質 有限公司
MIDI Aluminium Fabricator Ltd.

| 产品编号 | L(MM) | 数量 | A | N | M | B | N1 | M1 | 备注 |
|------|-------|----|---|---|---|---|----|----|----|
| | | 1 | | | | | | | |

| | | | |
|-----|------|----|----------|
| 工程號 | J835 | 地盤 | 將軍澳66D平台 |
|-----|------|----|----------|

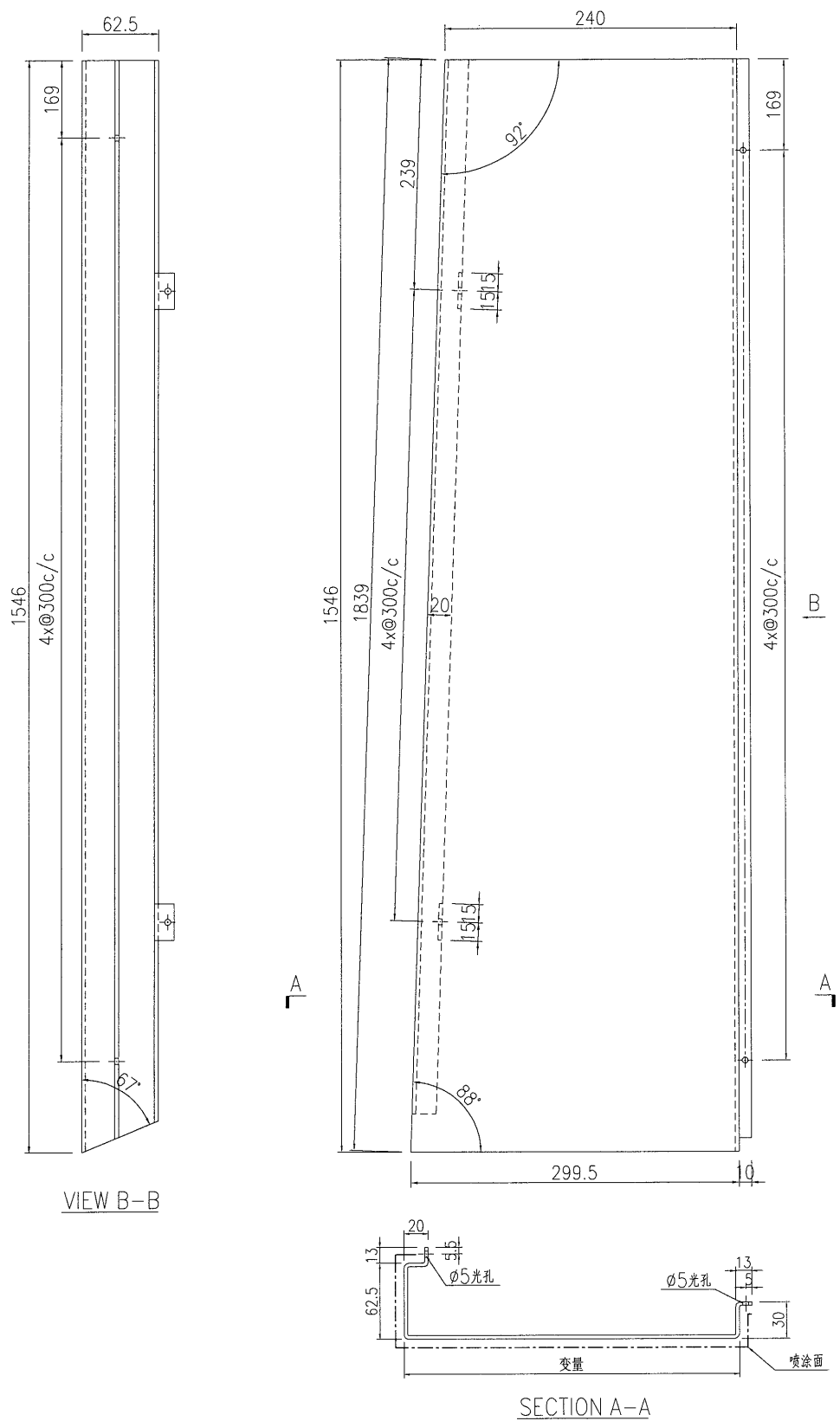

| | | | | | | | | |
|----|-------------------------|----|-----|------------|----|------------|--|--|
| 名稱 | 鋁板加工圖 | 制圖 | 曾建平 | 2017-04-17 | 修改 | | | |
| 材料 | 3mm厚鋁板 | 復核 | | | 日期 | | | |
| 顏色 | UCT64301SC-3 3Coats 深灰色 | 批准 | | | 圖號 | J835-LB260 | | |

EG-DWG3



美特鋁質有限公司
MIDI Aluminium Fabricator Ltd.

| 产品编号 | L(MM) | 数量 | A | N | M | B | N1 | M1 | 备注 |
|------|-------|----|---|---|---|---|----|----|----|
| | | 1 | | | | | | | |

| | | | |
|-----|------|----|----------|
| 工程號 | J835 | 地盤 | 將軍澳66D平台 |
|-----|------|----|----------|

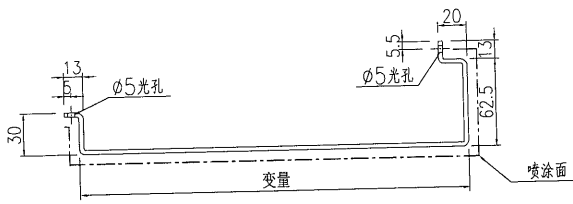
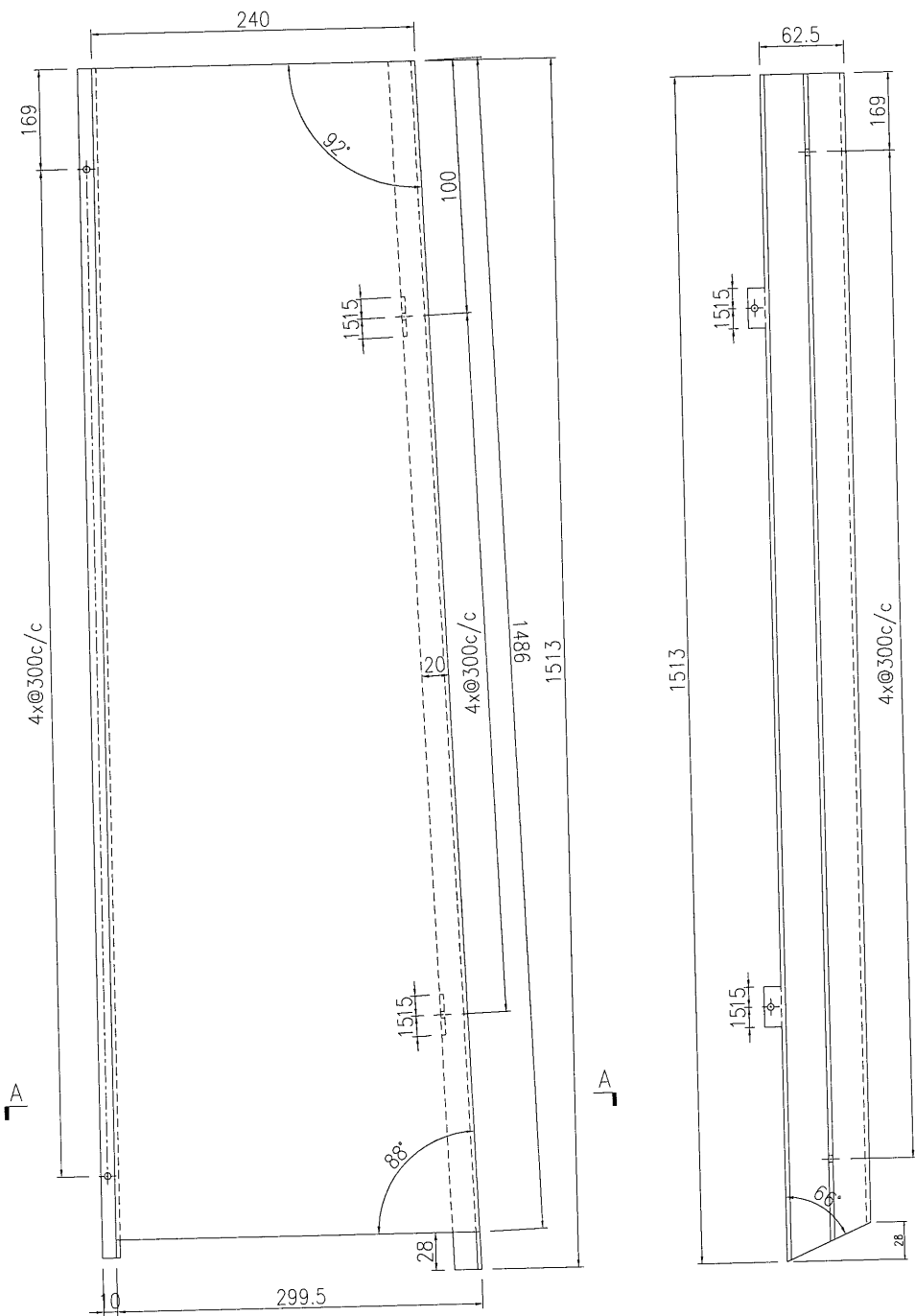

SECTION A-A

| | | | | | | | |
|----|-------------------------|----|-----|------------|----|------------|--|
| 名稱 | 鋁板加工圖 | 制圖 | 曾建平 | 2017-04-17 | 修改 | | |
| 材料 | 3mm厚鋁板 | 復核 | | | 日期 | | |
| 顏色 | UCT64301SC-3 3Coats 深灰色 | 批准 | | | 圖號 | J835-LB261 | |

EG-DWG3



美特鋁質 有限公司
MIDI Aluminium Fabricator Ltd.

| 产品编号 | L(MM) | 数量 | A | N | M | B | N1 | M1 | 备注 |
|------|-------|----|---|---|---|---|----|----|----|
| | | 1 | | | | | | | |

| | | | |
|-----|------|----|----------|
| 工程號 | J835 | 地盤 | 將軍澳66D平台 |
|-----|------|----|----------|

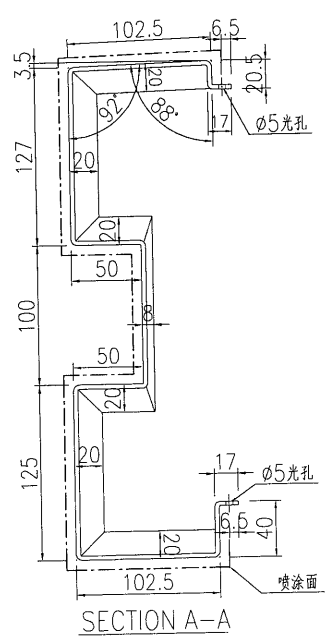
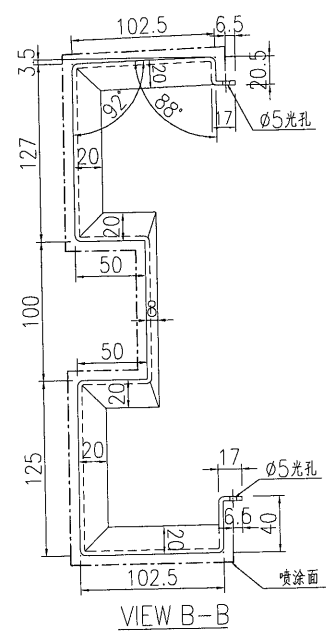
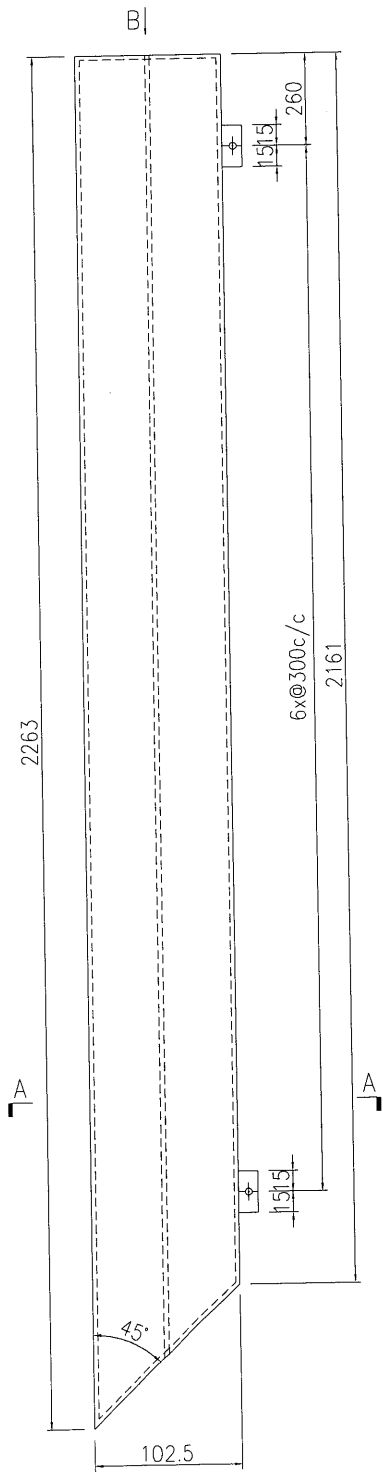

| | | | | | | | |
|----|-------------------------|----|-----|------------|----|------------|--|
| 名稱 | 鋁板加工圖 | 制圖 | 曾建平 | 2017-04-17 | 修改 | | |
| 材料 | 3mm厚鋁板 | 復核 | | | 日期 | | |
| 顏色 | UCT64301SC-3 3Coats 深灰色 | 批准 | | | 圖號 | J835-LB262 | |



美特鋁質 有限公司
MIDI Aluminium Fabricator Ltd.

| 产品编号 | L(MM) | 数量 | A | N | M | B | N1 | M1 | 备注 |
|------|-------|----|---|---|---|---|----|----|----|
| | | 1 | | | | | | | |

| | | | |
|-----|------|----|----------|
| 工程號 | J835 | 地盤 | 將軍澳66D平台 |
|-----|------|----|----------|

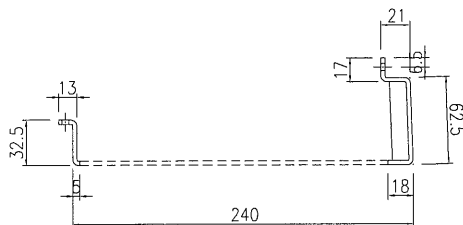
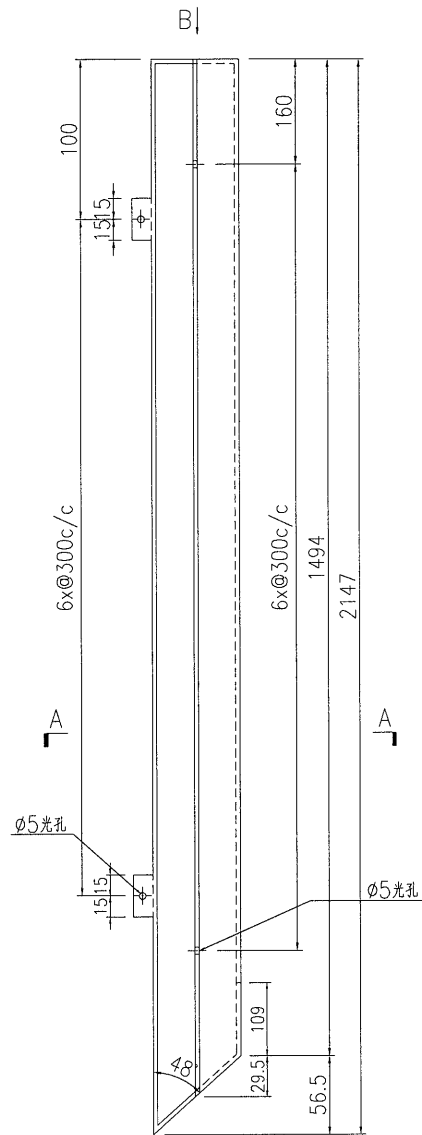
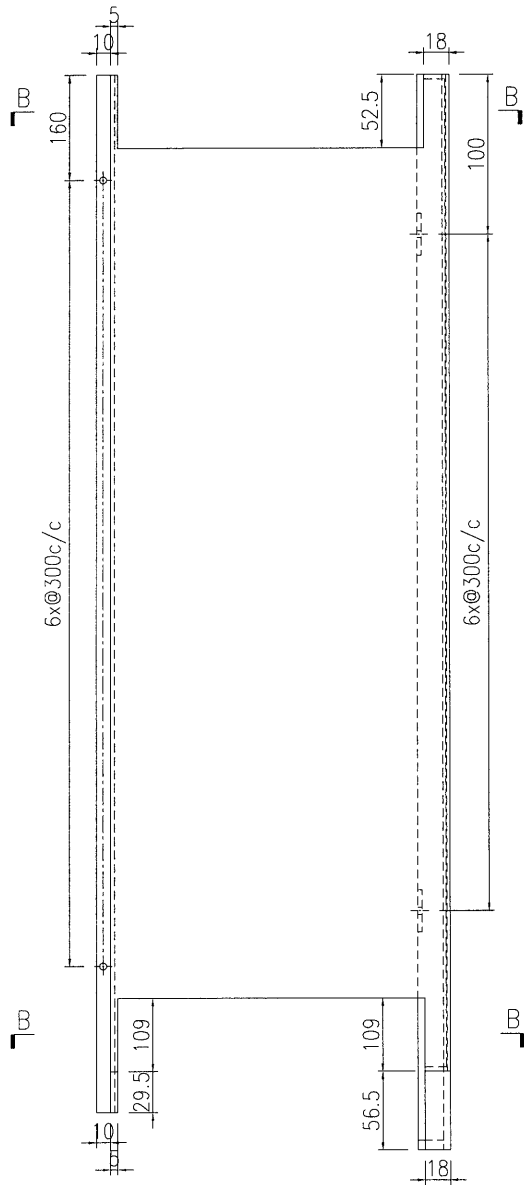

SECTION B-B

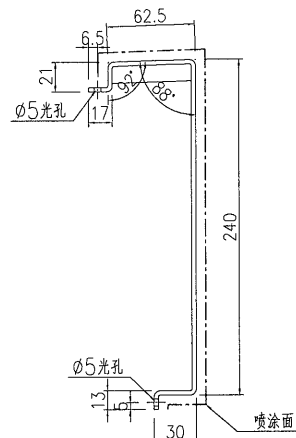

SECTION A-A

| | | | | | | | | |
|----|-------------------------|----|-----|------------|----|------------|--|--|
| 名稱 | 鋁板加工圖 | 制圖 | 曾建平 | 2017-04-17 | 修改 | | | |
| 材料 | 3mm厚鋁板 | 復核 | | | 日期 | | | |
| 顏色 | UCT64301SC-3 3Coats 深灰色 | 批准 | | | 圖號 | J835-LB263 | | |

EG-DWG3



美特鋁質 有限公司
MIDI Aluminium Fabricator Ltd.

| 产品编号 | L(MM) | 数量 | A | N | M | B | N1 | M1 | 备注 |
|------|-------|----|---|---|---|---|----|----|----|
| | | 1 | | | | | | | |

| | | | |
|-----|------|----|----------|
| 工程號 | J835 | 地盤 | 將軍澳66D平台 |
|-----|------|----|----------|

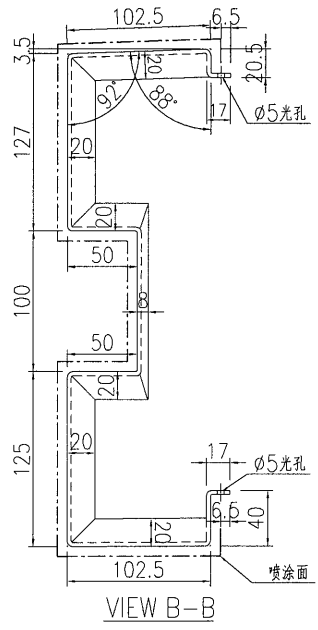
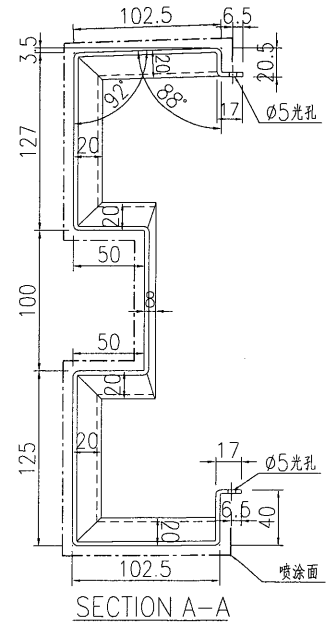
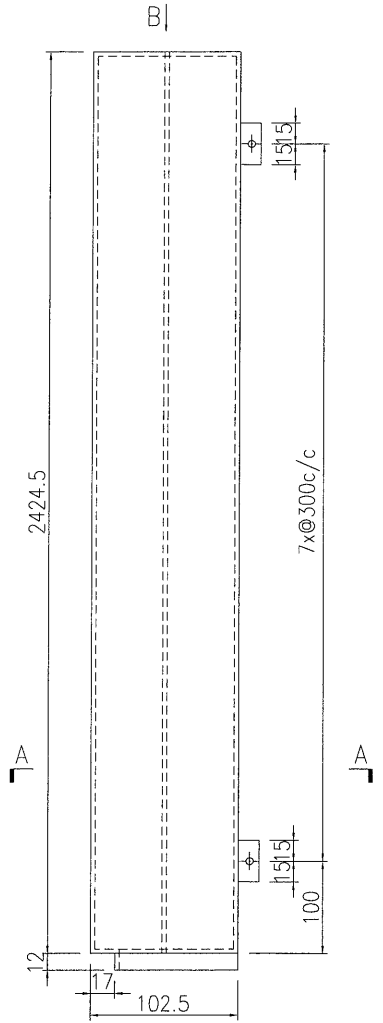

| | | | | | | | | |
|----|-------------------------|----|-----|------------|----|------------|--|--|
| 名稱 | 鋁板加工圖 | 制圖 | 曾建平 | 2017-04-17 | 修改 | | | |
| 材料 | 3mm厚鋁板 | 復核 | | | 日期 | | | |
| 顏色 | UCT64301SC-3 3Coats 深灰色 | 批准 | | | 圖號 | J835-LB264 | | |

EG-DWG3

美特鋁質 有限公司
MIDI Aluminium Fabricator Ltd.

| 产品编号 | L(MM) | 数量 | A | N | M | B | N1 | M1 | 备注 |
|------|-------|----|---|---|---|---|----|----|----|
| | | 1 | | | | | | | |

工程號 J835 地盤 將軍澳66D平台

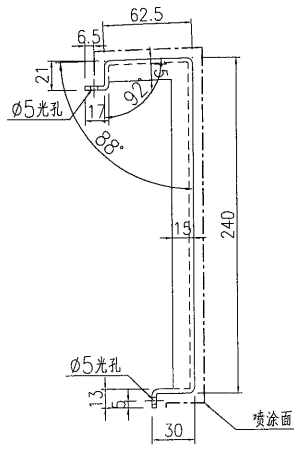
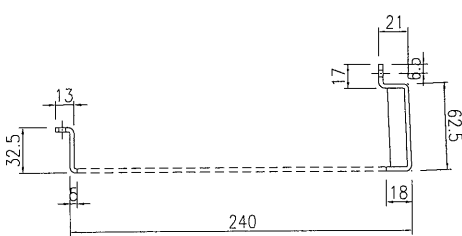
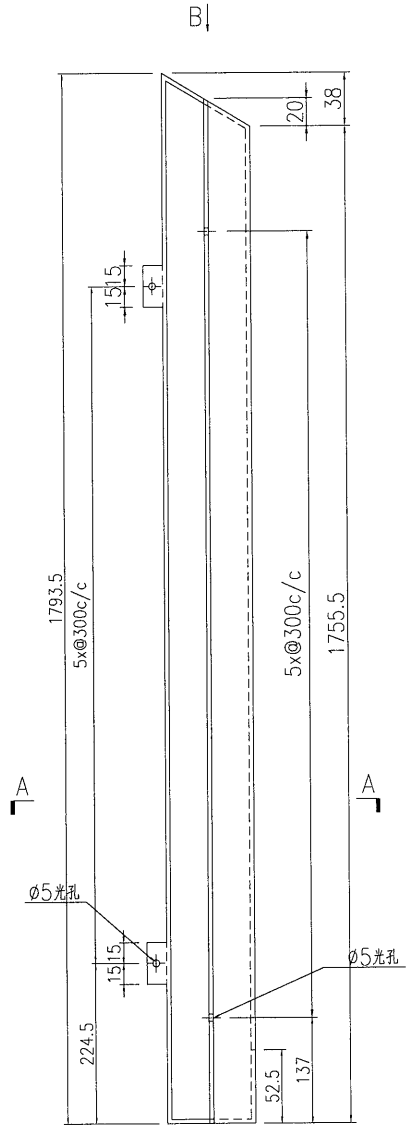
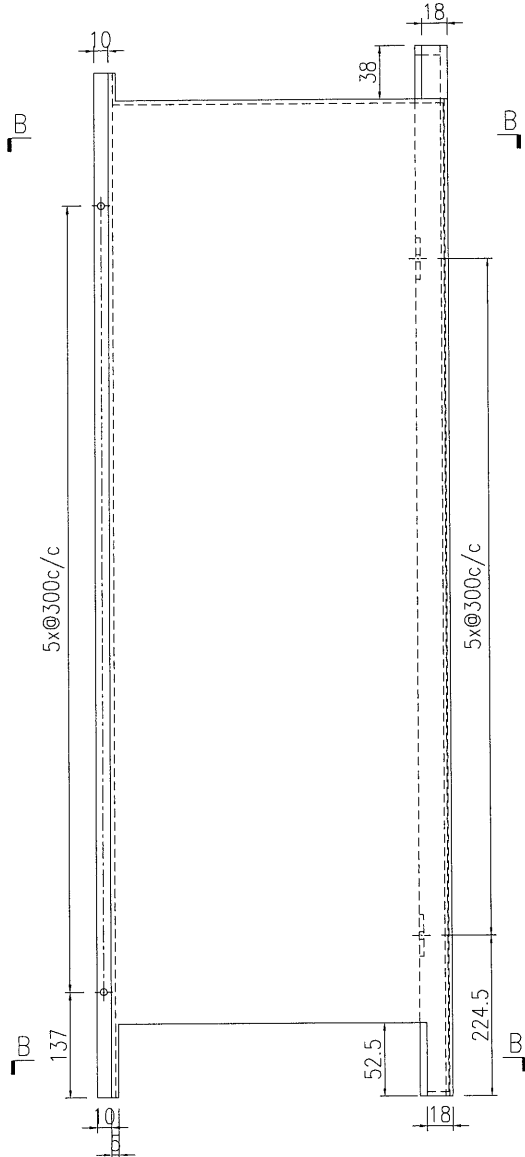

SECTION B-B

SECTION A-A

| | | | | | | | | |
|----|-------------------------|----|-----|------------|----|------------|--|--|
| 名稱 | 鋁板加工圖 | 制圖 | 曾建平 | 2017-04-17 | 修改 | | | |
| 材料 | 3mm厚鋁板 | 復核 | | | 日期 | | | |
| 顏色 | UCT64301SC-3 3Coats 深灰色 | 批准 | | | 圖號 | J835-LB265 | | |

美特鋁質有限公司
MIDI Aluminium Fabricator Ltd.

工程號: J835 地盤: 將軍澳66D平台

| 产品编号 | L(MM) | 数量 | A | N | M | B | N1 | M1 | 备注 |
|------|-------|----|---|---|---|---|----|----|----|
| | | 1 | | | | | | | |

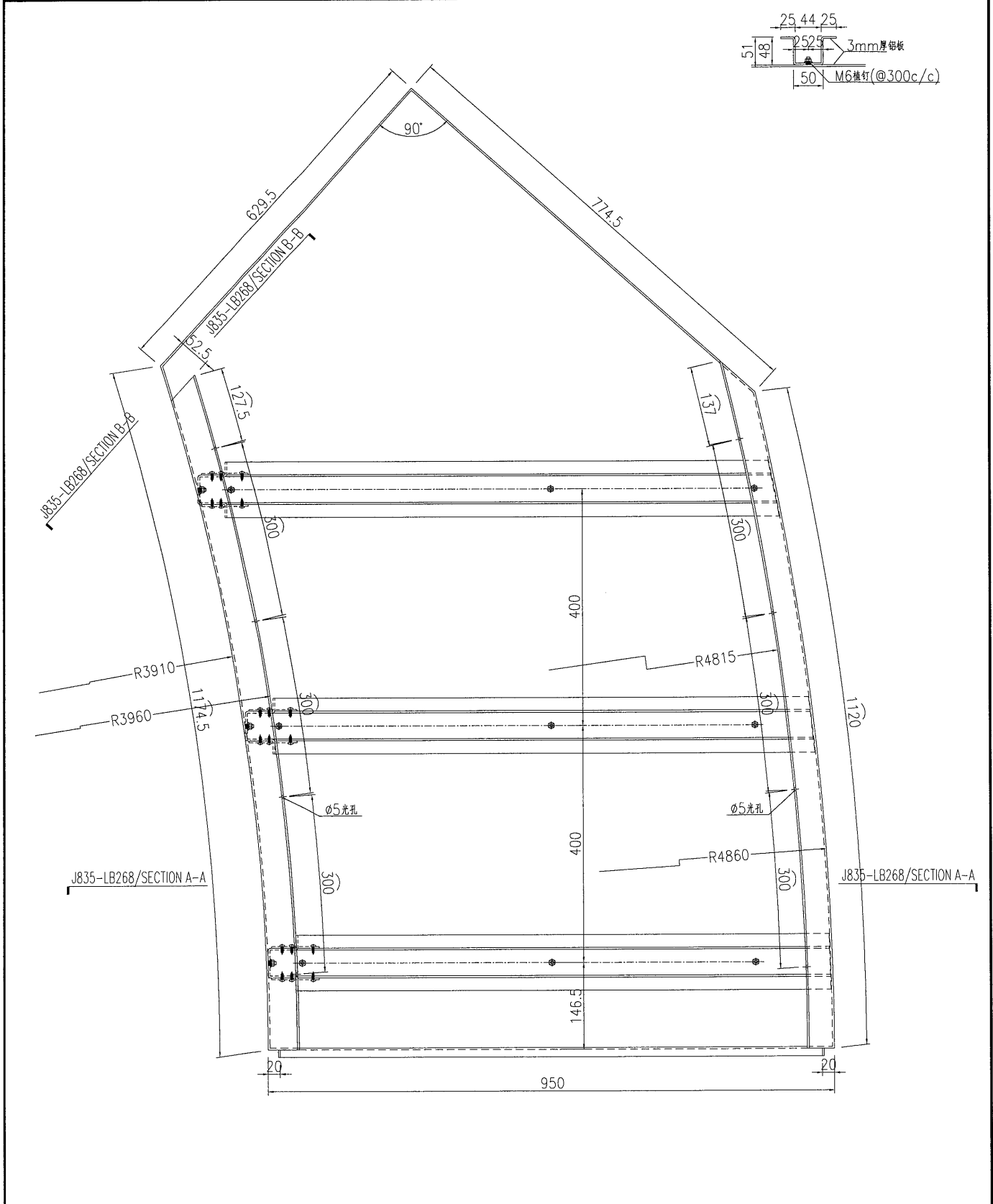

| | | | | | | | | |
|----|-------------------------|----|-----|------------|----|------------|--|--|
| 名稱 | 鋁板加工圖 | 制圖 | 曾建平 | 2017-04-17 | 修改 | | | |
| 材料 | 3mm厚鋁板 | 復核 | | | 日期 | | | |
| 顏色 | UCT64301SC-3 3Coats 深灰色 | 批准 | | | 圖號 | J835-LB270 | | |

20

EG-DWG3

| | | | |
|--|------|----|----------|
|  美特鋁質 有限公司 MIDI Aluminium Fabricator Ltd. | | | |
| 工程號 | J835 | 地盤 | 將軍澳66D平台 |

| 产品编号 | L(MM) | 数量 | A | N | M | B | N1 | M1 | 备注 |
|------|-------|----|---|---|---|---|----|----|----|
| | | 5 | | | | | | | |

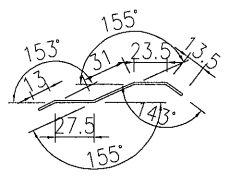
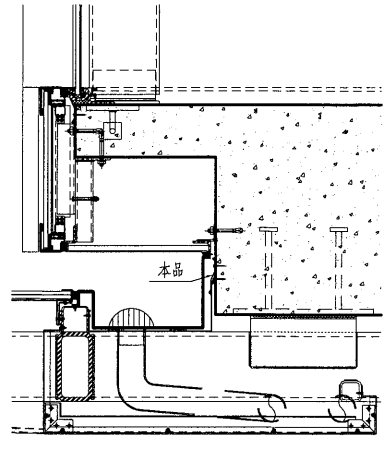
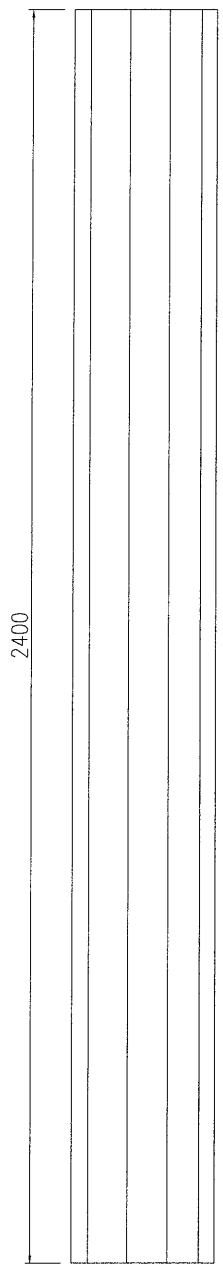

SECTION A-A

| | | | | | | | | |
|----|--------|----|-----|------------|----|------------|--|--|
| 名稱 | 鋁板加工圖 | 制圖 | 曾建平 | 2017-04-17 | 修改 | | | |
| 材料 | 2mm厚鋁板 | 復核 | | | 日期 | | | |
| 顏色 | MILL | 批准 | | | 圖號 | J835-LB274 | | |

EG-DWG3



美特鋁質 有限公司
MIDI Aluminium Fabricator Ltd.

| 产品编号 | L(MM) | 数量 | A | N | M | B | N1 | M1 | 备注 |
|------|-------|----|---|---|---|---|----|----|----|
| | | 4 | | | | | | | |

| | | | |
|-----|------|----|----------|
| 工程號 | J835 | 地盤 | 將軍澳66D平台 |
|-----|------|----|----------|

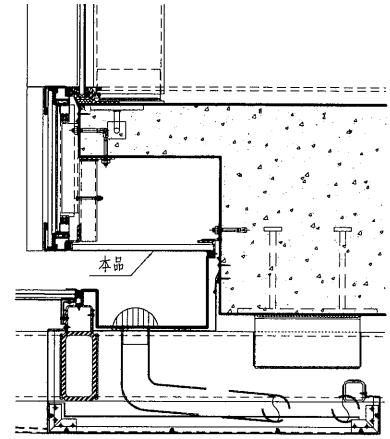
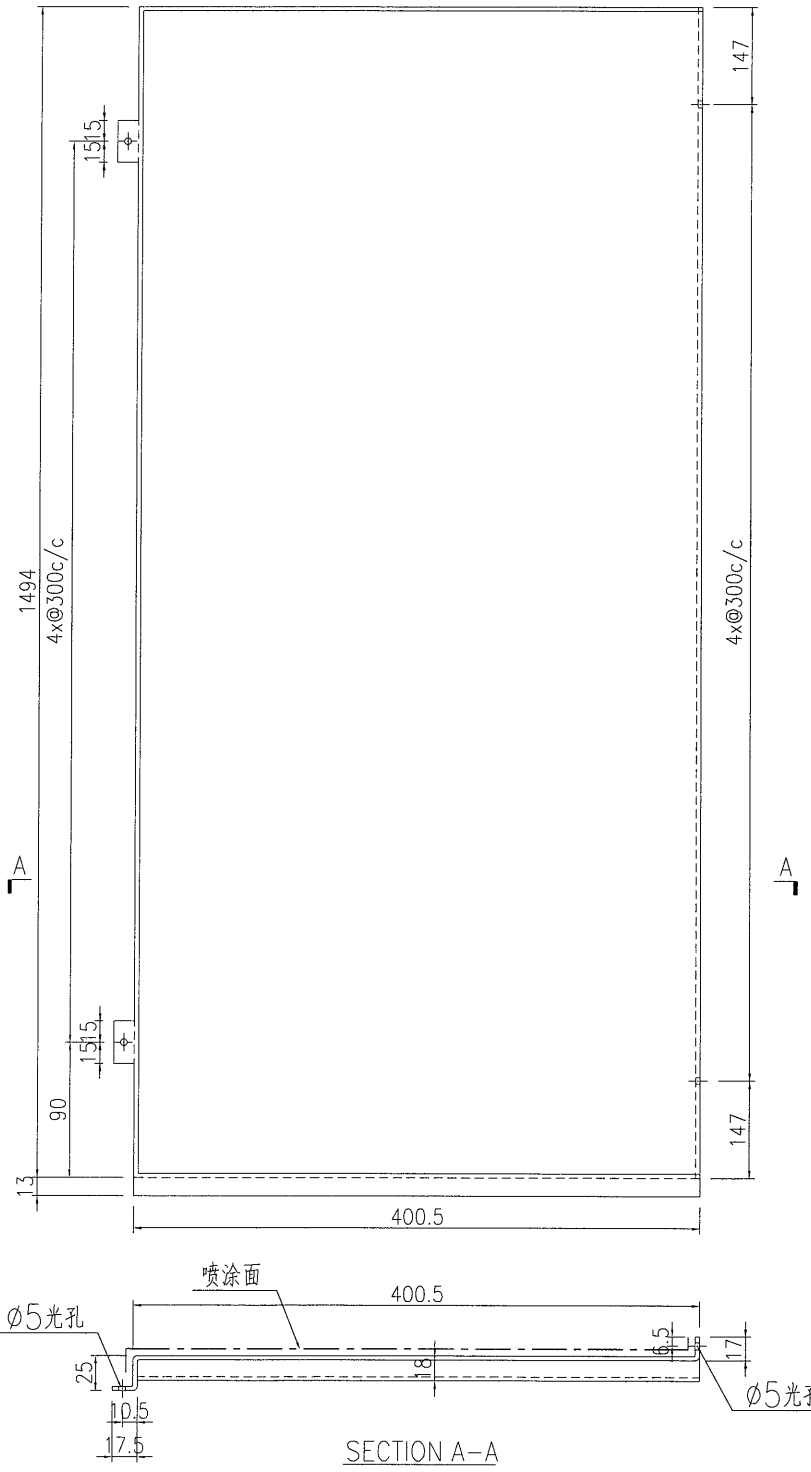

| | | | | | | | | |
|----|-------------------------|----|-----|------------|----|------------|--|--|
| 名稱 | 鋁板加工圖 | 制圖 | 曾建平 | 2017-04-17 | 修改 | | | |
| 材料 | 3mm厚鋁板 | 復核 | | | 日期 | | | |
| 顏色 | UCT64301SC-3 3Coats 深灰色 | 批准 | | | 圖號 | J835-LB275 | | |

EG-DWG3



美特鋁質 有限公司
MIDI Aluminium Fabricator Ltd.

| 产品编号 | L(MM) | 数量 | A | N | M | B | N1 | M1 | 备注 |
|------|-------|----|---|---|---|---|----|----|----|
| | | 1 | | | | | | | |

| | | | |
|-----|------|----|----------|
| 工程號 | J835 | 地盤 | 將軍澳66D平台 |
|-----|------|----|----------|

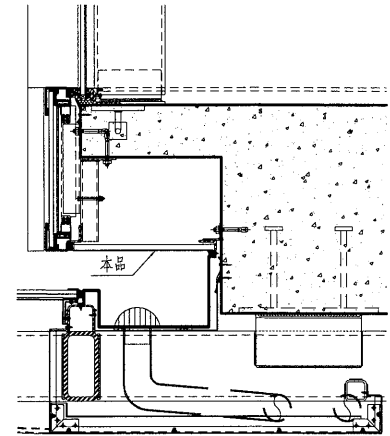
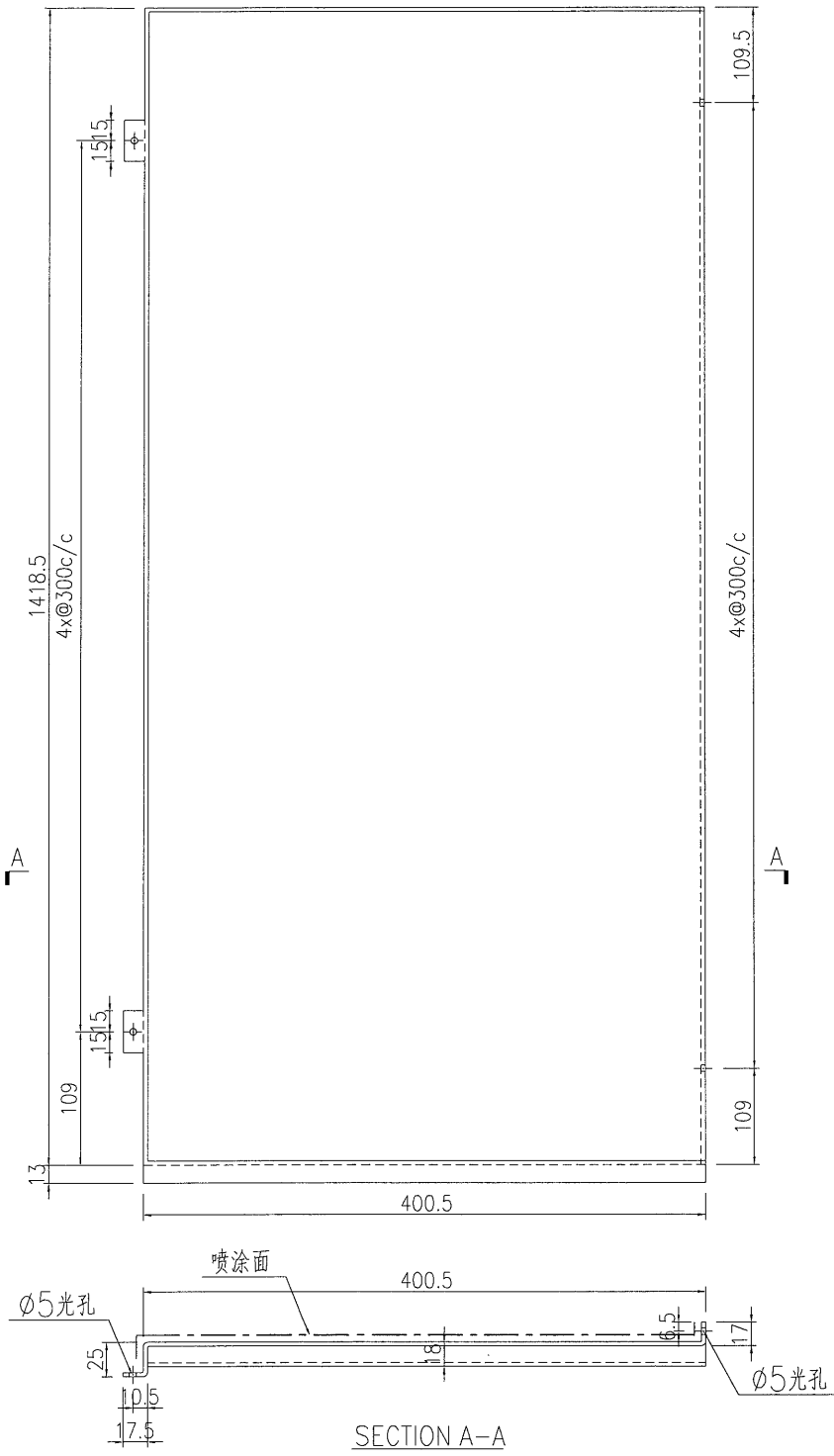

| | | | | | | | | |
|----|-------------------------|----|-----|------------|----|------------|--|--|
| 名稱 | 鋁板加工圖 | 制圖 | 曾建平 | 2017-04-17 | 修改 | | | |
| 材料 | 3mm厚鋁板 | 復核 | | | 日期 | | | |
| 顏色 | UCT64301SC-3 3Coats 深灰色 | 批准 | | | 圖號 | J835-LB276 | | |

| | | | |
|--|------|----|----------|
|  美特鋁質 有限公司 MIDI Aluminium Fabricator Ltd. | | | |
| 工程號 | J835 | 地盤 | 將軍澳66D平台 |

| 产品编号 | L(MM) | 数量 | A | N | M | B | N1 | M1 | 备注 |
|------|-------|----|---|---|---|---|----|----|----|
| | | 1 | | | | | | | |

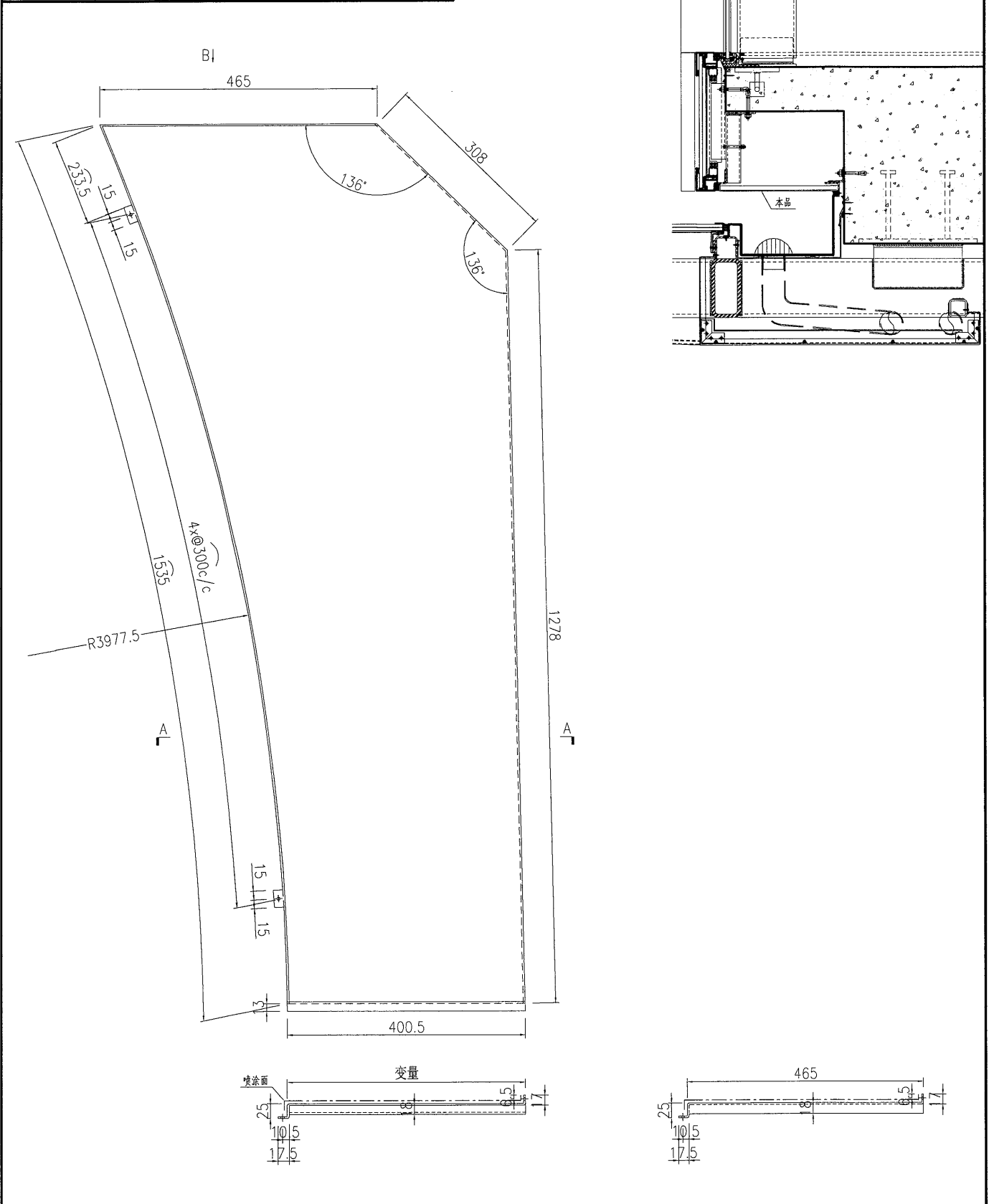

| | | | | | | | |
|----|-------------------------|----|-----|------------|----|------------|--|
| 名稱 | 鋁板加工圖 | 制圖 | 曾建平 | 2017-04-17 | 修改 | | |
| 材料 | 3mm厚鋁板 | 復核 | | | 日期 | | |
| 顏色 | UCT64301SC-3 3Coats 深灰色 | 批准 | | | 圖號 | J835-LB277 | |

EG-DWG3

美特鋁質 有限公司
 MIDI Aluminium Fabricator Ltd.

| 产品编号 | L(MM) | 数量 | A | N | M | B | N1 | M1 | 备注 |
|------|-------|----|---|---|---|---|----|----|----|
| | | 1 | | | | | | | |

工程號 J835 地盤 將軍澳66D平台

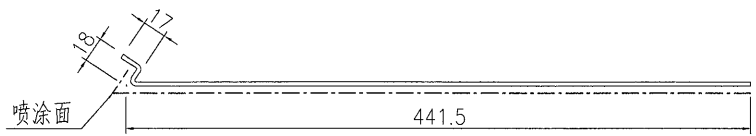
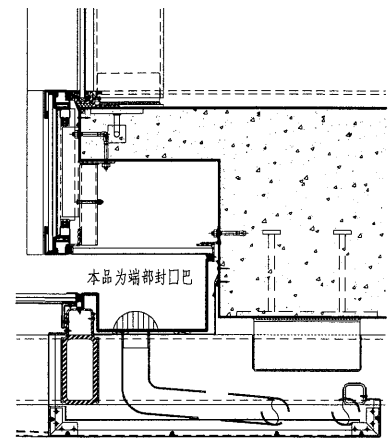
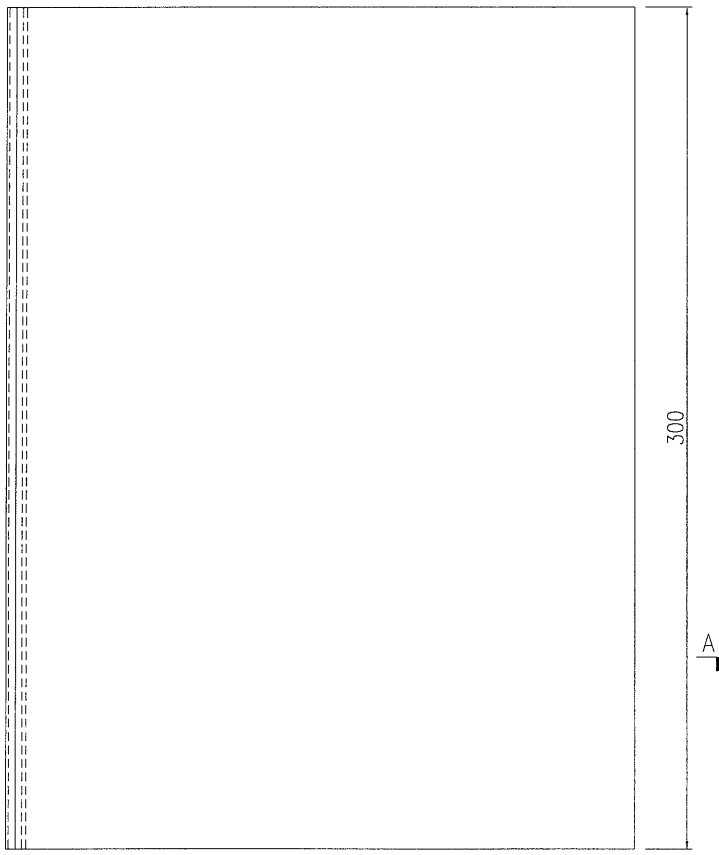

SECTION A-A

| | | | | | | | | |
|----|-------------------------|----|-----|------------|----|------------|--|--|
| 名稱 | 鋁板加工圖 | 制圖 | 曾建平 | 2017-04-17 | 修改 | | | |
| 材料 | 3mm厚鋁板 | 復核 | | | 日期 | | | |
| 顏色 | UCT64301SC-3 3Coats 深灰色 | 批准 | | | 圖號 | J835-LB278 | | |

25

EG-DWG3



美特鋁質 有限公司
MIDI Aluminium Fabricator Ltd.

| 产品编号 | L(MM) | 数量 | A | N | M | B | N1 | M1 | 备注 |
|------|-------|----|---|---|---|---|----|----|----|
| | | 1 | | | | | | | |

| | | | |
|-----|------|----|----------|
| 工程號 | J835 | 地盤 | 將軍澳66D平台 |
|-----|------|----|----------|

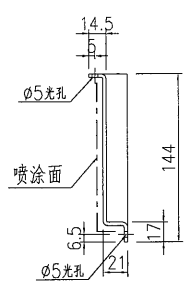
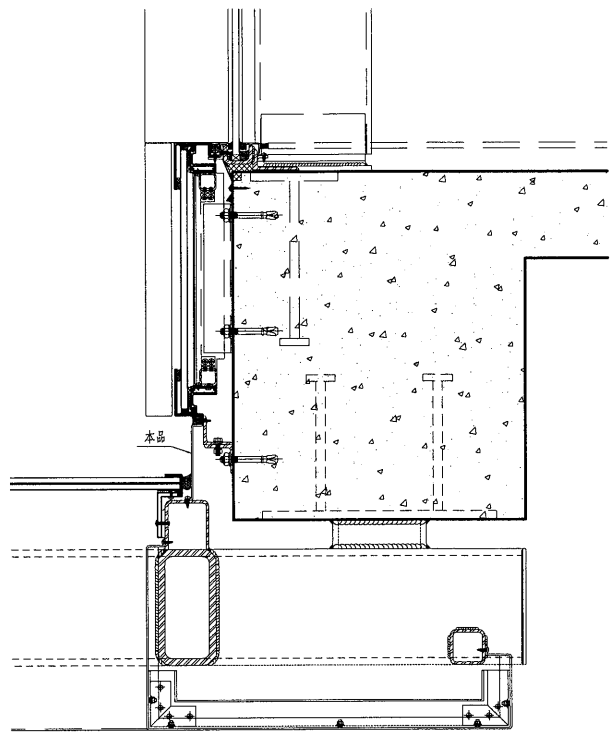
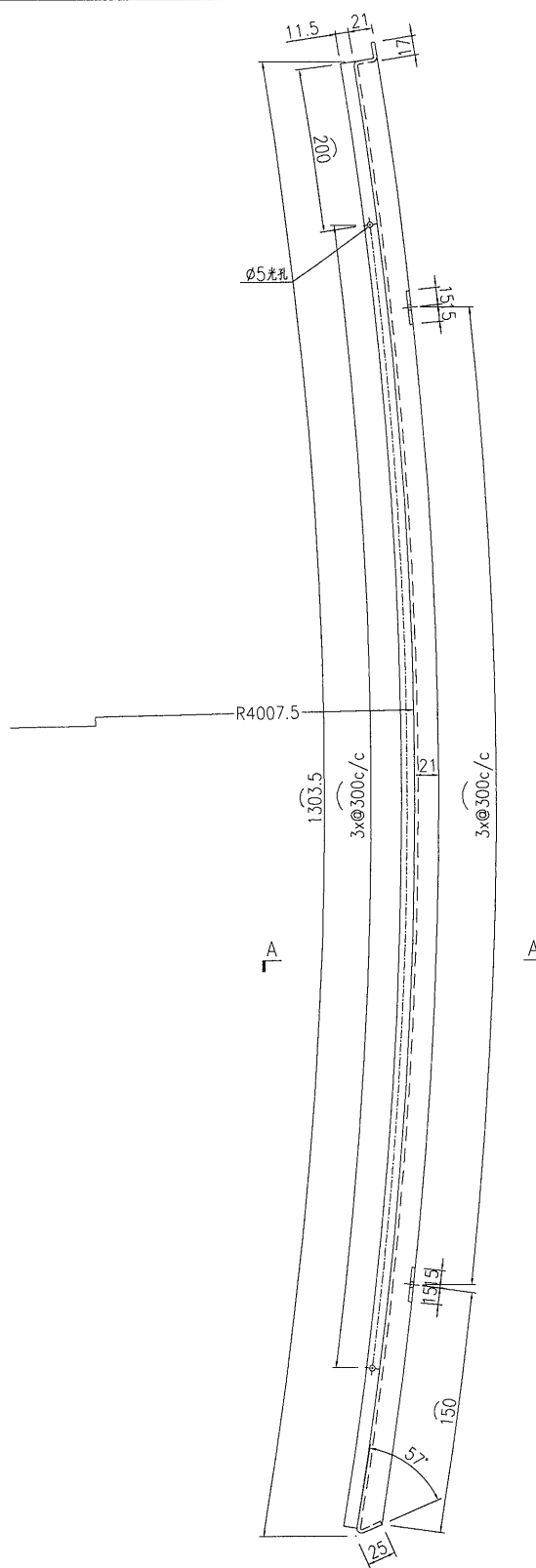

SECTION A-A

| | | | | | | | | |
|----|-------------------------|----|-----|------------|----|------------|--|--|
| 名稱 | 鋁板加工圖 | 制圖 | 曾建平 | 2017-04-17 | 修改 | | | |
| 材料 | 3mm厚鋁板 | 復核 | | | 日期 | | | |
| 顏色 | UCT64301SC-3 3Coats 深灰色 | 批准 | | | 圖號 | J835-LB279 | | |

26

EG-DWG3

| | | | |
|--|------|----|----------|
|  美特鋁質 有限公司 MIDI Aluminium Fabricator Ltd. | | | |
| 工程號 | J835 | 地盤 | 將軍澳66D平台 |

| 产品编号 | L(MM) | 数量 | A | N | M | B | N1 | M1 | 备注 |
|------|-------|----|---|---|---|---|----|----|----|
| | | 1 | | | | | | | |

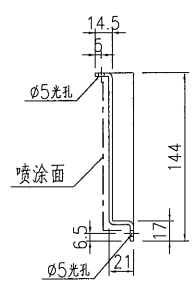
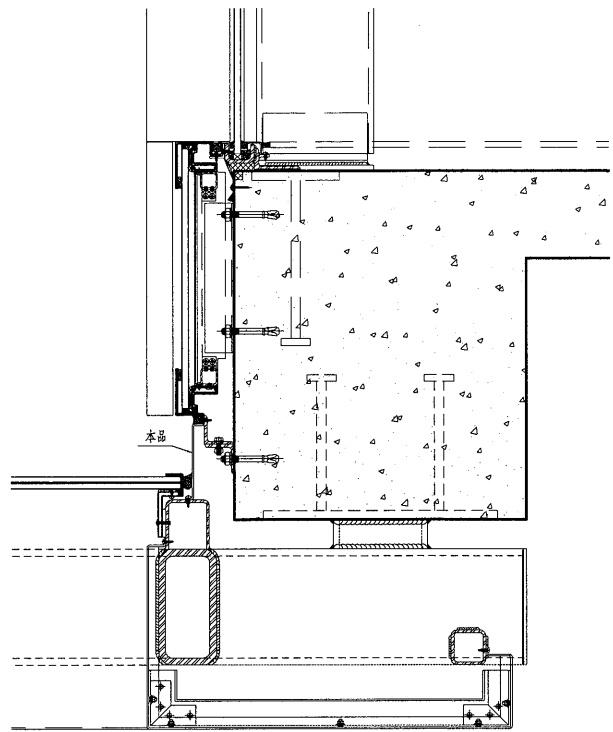
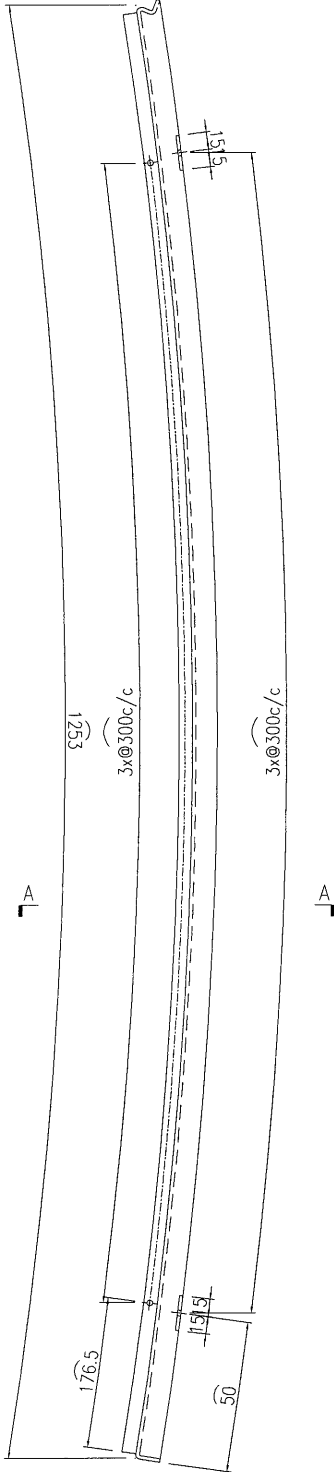

SECTION A-A

| | | | | | | | | |
|----|-------------------------|----|-----|------------|----|------------|--|--|
| 名稱 | 鋁板加工圖 | 制圖 | 曾建平 | 2017-04-17 | 修改 | | | |
| 材料 | 3mm厚鋁板 | 復核 | | | 日期 | | | |
| 顏色 | UCT64301SC-3 3Coats 深灰色 | 批准 | | | 圖號 | J835-LB280 | | |

| | | | | | | | | | | |
|--|------|-------|----|----------|---|---|---|----|----|----|
|  美特鋁質有限公司 MIDI Aluminium Fabricator Ltd. | 产品编号 | L(MM) | 数量 | A | N | M | B | N1 | M1 | 备注 |
| | 工程號 | J835 | 地盤 | 將軍澳66D平台 | | | | | | |

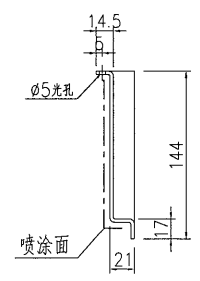
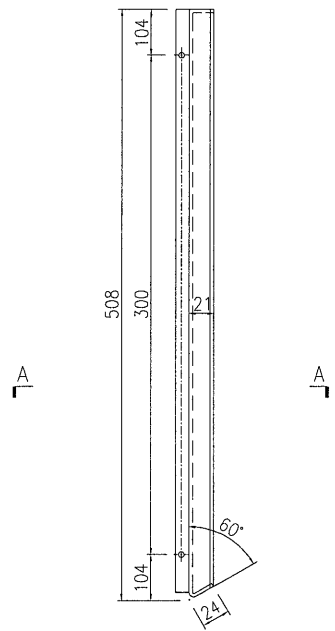
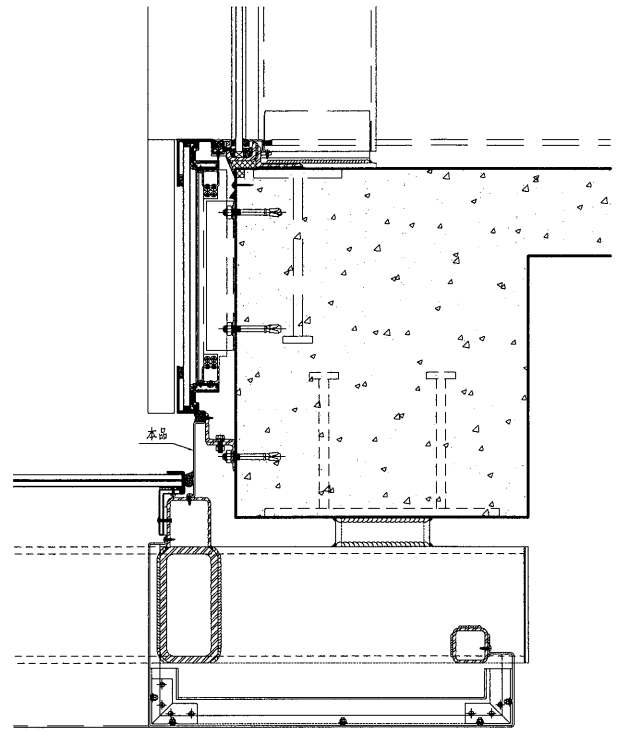

SECTION A-A

| | | | | | | | |
|----|-------------------------|----|-----|------------|----|------------|--|
| 名稱 | 鋁板加工圖 | 制圖 | 曾建平 | 2017-04-17 | 修改 | | |
| 材料 | 3mm厚鋁板 | 復核 | | | 日期 | | |
| 顏色 | UCT64301SC-3 3Coats 深灰色 | 批准 | | | 圖號 | J835-LB281 | |

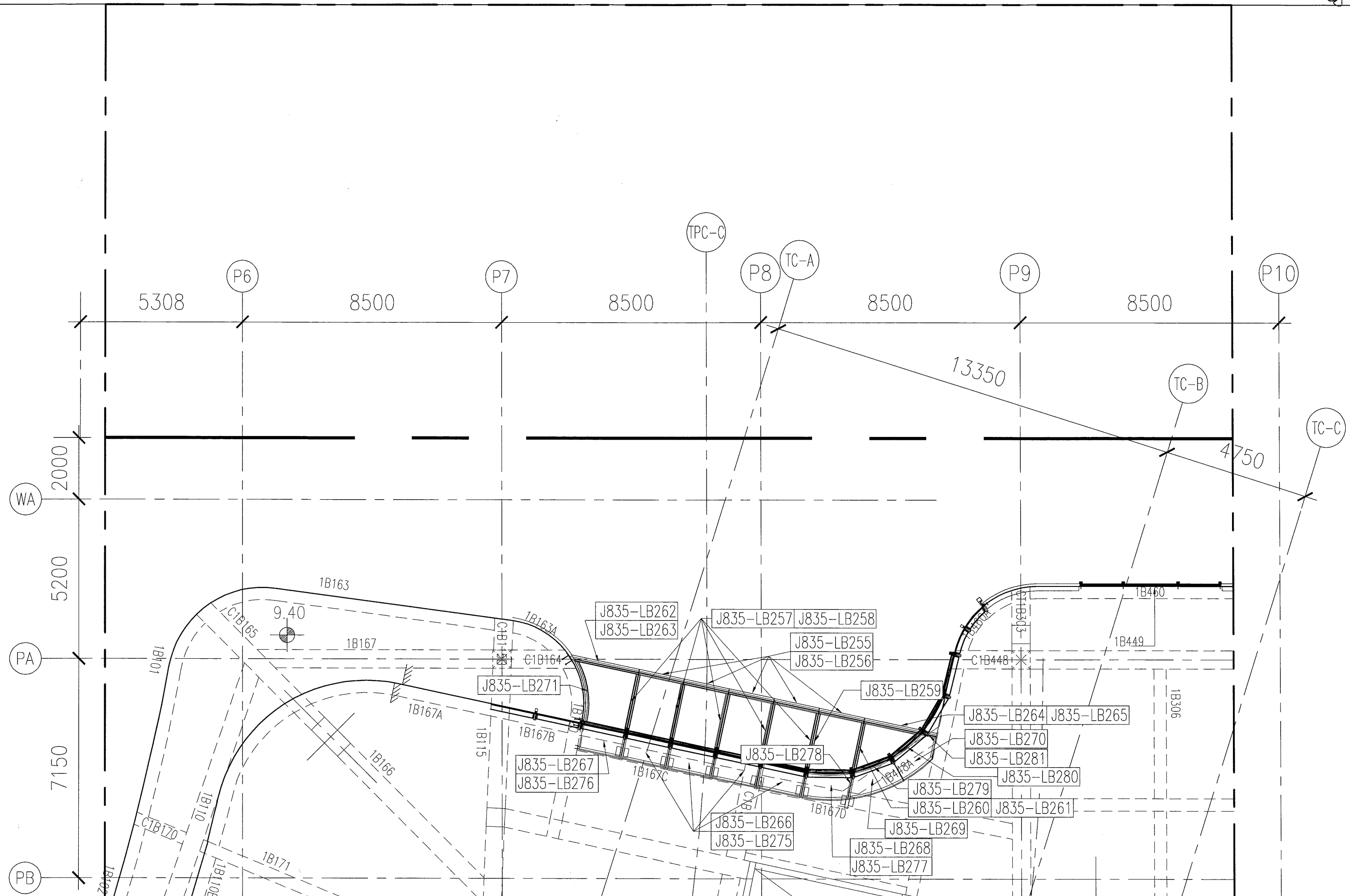

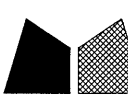
| | | | | | | | | | |
|--|---------------|--------|--------|----------|-----------------|---|------|--------------|-----------------|
|  美特鋁質 有限公司 MIDI Aluminium Fabricator Ltd. | 工程號 : J-835 | 窗號 : - | 數量 : - | 繪圖 : 曾建平 | 日期 : 2017.04.27 | 批准 : | 日期 : | 名稱 : 雨篷鋁板位置圖 | 圖号 : J835-LK224 |
| | 地盤 : 將軍澳66D平台 | 顏色 : | 位置 : - | 校核 : | 日期 : | 採用 : 地盤 <input type="checkbox"/> 工廠 <input checked="" type="checkbox"/> | 版次 : | 版次 : | |