

工程指示 / 要求簡箋(E.I.)

工程指示編號：EI 7288 修改版次：B
 工程編號：J835 工程名稱：TKO 66D 平台
 工程項目：玻璃牆 —— 確認地盤用鋁餅板加工圖紙(大量)
 收件人：盧冠 發件人：Eddie 日期：2017.5.15

要求提供 / 確認 事項：

- | | | |
|----------------------------------------------|-------------------------------------|-------------------------------|
| <input type="checkbox"/> 初步鋁料 B.M. | <input type="checkbox"/> 加工拆圖，然後生產 | <input type="checkbox"/> 尺寸表 |
| <input type="checkbox"/> 正式鋁料 B.M. | <input type="checkbox"/> 技術上資料 / 指示 | <input type="checkbox"/> 報價 |
| <input type="checkbox"/> 配件 B.M. | <input type="checkbox"/> 樣辦或貨品說明書 | <input type="checkbox"/> 分判合約 |
| <input checked="" type="checkbox"/> 其他：_____ | | |

內容：

請提供地盤加工圖紙加工，須標明尺寸。

留意，裁割字體須平滑，裁割刀口須磨油，字體須跟圖紙(附上 cad 文件檔)。

請在 _____ 前完成上列要求。

附有關圖紙 / 文件：

1+ 2pk

以上項目為：

- 原合約工程包 原合約工程加 / 減賬 新工程報價

原因：-

分發東莞各部門：

- () 生產技術總監 連附件 () 技術部 連附件 () 生產部 連附件 () 機械設計部 連附件
 () 採購部 連附件 () 生產統籌部 連附件
 () 質檢部 連附件 () 會計部 連附件 () 報關組 連附件 () 其他 _____ 連附件

分發香港各部門：

- () 行政部 連附件 () 會計部 連附件 () 統籌部 連附件 () 工程部地盤科文 連附件
 () 採購部 連附件 () QS 部 連附件 () 維修部 連附件 () 其他 _____ 連附件

傳遞編號：

HK 1555 (FTP)

發件人簽署：

項目經理簽署：

美特鋁質有限公司 MIDI Aluminium Fabricator	工程號: 1835	計算: 曾建平	日期: 2017/04/17	送呈: 施哥
地盤用鋁板B.M.表	地盤: 數據中心	核對:	日期:	副本:
BM編號:	項目類別: glass wall 電梯大堂	批准:	日期:	
	A版修改	總展開面積: 139.61	總V.F.: 133.43	此BM依據

序號	修改標示	鋁板編號	鋁板名稱	噴塗顏色	實用	後備	總數	單位	單件V.F. (M2)	總V.F. (M2)	單件展開面積 (M2)	總展開面積 (M2)
1		J835-LB168-01	3mm 厚鋁板	UC726065SC-3 3 Coats 古銅色	1	0	1	件	0.47	0.47	0.47	0.47
2		J835-LB168-02			8	0	8	件	0.50	3.96	0.50	3.96
3		J835-LB169-01			1	0	1	件	0.52	0.52	0.52	0.52
4		J835-LB169-02	8		0	8	件	0.55	4.42	0.55	4.42	
5		J835-LB170	8		0	8	件	0.18	1.47	0.18	1.47	
6		J835-LB171	8		0	8	件	0.16	1.30	0.16	1.30	
7		J835-LB172	40		0	40	件	0.10	4.08	0.10	4.08	
8		J835-LB173	3		0	3	件	0.99	2.97	0.99	2.97	
9		J835-LB174	5		0	5	件	0.99	4.94	0.99	4.94	
10		J835-LB175-01	3		0	3	件	0.17	0.51	0.17	0.51	
11		J835-LB176-01	1		0	1	件	0.15	0.15	0.15	0.15	
12		J835-LB176-02	1		0	1	件	0.17	0.17	0.17	0.17	
13		J835-LB177-01	1	0	1	件	0.52	0.52	0.52	0.52		
14		J835-LB177-02	1	0	1	件	0.49	0.49	0.49	0.49		
15		J835-LB177-03	1	0	1	件	0.26	0.26	0.26	0.26		
16		J835-LB178	8	0	8	件	1.18	9.48	1.18	9.48		
17		J835-LB179	8	0	8	件	1.18	9.48	1.18	9.48		
18		J835-LB180-01	1	0	1	件	0.18	0.18	0.18	0.18		
19		J835-LB180-02	4	0	4	件	0.21	0.82	0.21	0.82		
20		J835-LB180-03	1	0	1	件	0.55	0.55	0.55	0.55		
21		J835-LB180-04	1	0	1	件	0.55	0.55	0.55	0.55		
22		J835-LB180-05	1	0	1	件	0.28	0.28	0.28	0.28		
23		J835-LB181-01	1	0	1	件	0.18	0.18	0.18	0.18		
24		J835-LB181-02	4	0	4	件	0.21	0.82	0.21	0.82		

美特鋁質有限公司 MDI Aluminium Fabricator	工程號: J835	計算: 曾建平	日期: 2017/04/17	送呈: 施哥
地盤用鋁板B.M.表	地盤: 數據中心	核對:	日期:	副本:
BM編號:	項目類別: glass wall電梯大堂	批准:	日期:	
	A版修改	總展開面積: 139.61	總V.F.: 133.43	此BM依據

序號	修改標示	鋁板編號	鋁板名稱	噴塗顏色	實用	後備	總數	單位	單件V.F. (M2)	總V.F. (M2)	單件展開面積 (M2)	總展開面積 (M2)
25		J835-LB181-03	3mm 厚鋁板 UC126065SC-3 3 Coats 古銅色	UC126065SC-3 3 Coats 古銅色	1	0	1	件	0.55	0.55	0.55	0.55
26		J835-LB181-04			1	0	1	件	0.55	0.55	0.55	0.55
27		J835-LB181-05			1	0	1	件	0.28	0.28	0.28	0.28
28		J835-LB181a			1	0	1	件	1.00	1.00	1.00	1.00
29		J835-LB181b			1	0	1	件	0.18	0.18	0.18	0.18
30		J835-LB181c			1	0	1	件	0.83	0.83	0.83	0.83
31		J835-LB181d			1	0	1	件	0.13	0.13	0.13	0.13
32		J835-LB181e			1	0	1	件	1.18	1.18	1.18	1.18
33		J835-LB181f			1	0	1	件	0.19	0.19	0.19	0.19
34		J835-LB182-01			1	0	1	件	0.54	0.54	0.54	0.54
35		J835-LB182-02			1	0	1	件	0.26	0.26	0.26	0.26
36		J835-LB182-03			1	0	1	件	0.27	0.27	0.27	0.27
37		J835-LB182-04			1	0	1	件	0.57	0.57	0.57	0.57
38		J835-LB182-05			1	0	1	件	0.27	0.27	0.27	0.27
39		J835-LB182-06			1	0	1	件	0.28	0.28	0.28	0.28
40		J835-LB182-07			1	0	1	件	0.18	0.18	0.18	0.18
41		J835-LB182-08			1	0	1	件	0.17	0.17	0.17	0.17
42		J835-LB182-09			2	0	2	件	0.24	0.49	0.24	0.49
43		J835-LB182-10			2	0	2	件	0.25	0.51	0.25	0.51
44		J835-LB182-11			4	0	4	件	0.55	2.18	0.55	2.18
45		J835-LB183-01			1	0	1	件	0.26	0.26	0.26	0.26
46		J835-LB183-02			1	0	1	件	0.13	0.13	0.13	0.13
47		J835-LB183-03			1	0	1	件	0.13	0.13	0.13	0.13
48		J835-LB183-04			1	0	1	件	0.27	0.27	0.27	0.27

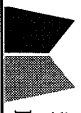
 美特鋁質有限公司 MIDI Aluminium Fabricator	工程號: J835 地 盤: 數據中心	計算: 曾建平 核對:	日期: 2017/04/17	送呈: 施哥 副本:
地盤用鋁板B.M.表	項目類別: glass wall電梯大堂	批准:	日期:	此BM依據
BM編號:	A版修改	總展開面積: 139.61	總V.F.: 133.43	總展開面積: 139.61

序號	修改標示	鋁板編號	鋁板名稱	噴塗顏色	實用	後備	總數	單位	單件V.F. (M2)	總V.F. (M2)	單件展開面積(M2)	總展開面積 (M2)	
49		J835-LB183-05	3mm 厚鋁板	UCT26065SC-3 3 Coats 古銅色	1	0	1	件	0.13	0.13	0.13	0.13	
50		J835-LB183-06			1	0	1	件	0.13	0.13	0.13	0.13	0.13
51		J835-LB183-07			1	0	1	件	0.09	0.09	0.09	0.09	0.09
52		J835-LB183-08			1	0	1	件	0.08	0.08	0.08	0.08	0.08
53		J835-LB183-09			2	0	2	件	0.12	0.23	0.23	0.12	0.23
54		J835-LB183-10			2	0	2	件	0.12	0.24	0.24	0.12	0.24
55		J835-LB183-11			4	0	4	件	0.26	1.04	1.04	0.26	1.04
56		J835-LB184-01			1	0	1	件	0.18	0.18	0.18	0.18	0.18
57		J835-LB184-02			1	0	1	件	0.09	0.09	0.09	0.09	0.09
58		J835-LB184-03			1	0	1	件	0.09	0.09	0.09	0.09	0.09
59		J835-LB184-04	1	0	1	件	0.19	0.19	0.19	0.19	0.19		
60		J835-LB184-05	1	0	1	件	0.09	0.09	0.09	0.09	0.09		
61		J835-LB184-06	1	0	1	件	0.09	0.09	0.09	0.09	0.09		
62		J835-LB184-07	1	0	1	件	0.06	0.06	0.06	0.06	0.06		
63		J835-LB184-08	1	0	1	件	0.06	0.06	0.06	0.06	0.06		
64		J835-LB184-09	2	0	2	件	0.08	0.16	0.16	0.08	0.16		
65		J835-LB184-10	2	0	2	件	0.08	0.17	0.17	0.08	0.17		
66		J835-LB184-11	4	0	4	件	0.18	0.71	0.71	0.18	0.71		
67		J835-LB185-01	1	0	1	件	0.21	0.21	0.21	0.21	0.21		
68		J835-LB185-02	1	0	1	件	0.11	0.11	0.11	0.11	0.11		
69		J835-LB185-03	1	0	1	件	0.11	0.11	0.11	0.11	0.11		
70		J835-LB185-04	1	0	1	件	0.23	0.23	0.23	0.23	0.23		
71		J835-LB185-05	1	0	1	件	0.11	0.11	0.11	0.11	0.11		
72		J835-LB185-06	1	0	1	件	0.11	0.11	0.11	0.11	0.11		

美特鋁質有限公司 MIDI Aluminium Fabricator	工程號: J835	計算: 曾建平	日期: 2017/04/17	送呈: 施哥
地盤用鋁板B.M.表	地盤: 數據中心	核對:	日期:	副本:
B.M.編號:	項目類別: glass wall 電梯大堂	批准:	日期:	
	A版修改	總展開面積: 139.61	總V.F.: 133.43	此BM依據

序號	修改標示	鋁板編號	鋁板名稱	噴塗顏色	實用	後備	總數	單位	單件V.F. (M2)	總V.F. (M2)	單件展開面積 (M2)	總展開面積 (M2)	
73		J835-LB185-07	2mm 厚鋁板	UC726065SC-3 3 Coats 古銅色	1	0	1	件	0.07	0.07	0.07	0.07	
74		J835-LB185-08			1	0	1	件	0.07	0.07	0.07	0.07	0.07
75		J835-LB185-09			2	0	2	件	0.10	0.19	0.10	0.19	0.19
76		J835-LB185-10			2	0	2	件	0.10	0.20	0.10	0.20	0.20
77		J835-LB185-11			4	0	4	件	0.22	0.87	0.22	0.87	0.87
78		J835-LB186-01			3	0	3	件	0.06	0.18	0.06	0.18	0.18
79		J835-LB186-02			5	0	5	件	0.11	0.55	0.11	0.55	0.55
80		J835-LB186-03			3	0	3	件	0.11	0.33	0.11	0.33	0.33
81		J835-LB186-04			2	0	2	件	0.08	0.16	0.08	0.16	0.16
82		J835-LB186-05			3	0	3	件	0.18	0.53	0.18	0.53	0.53
83		J835-LB187-01			1	0	1	件	0.09	0.09	0.09	0.09	0.09
84		J835-LB187-02			1	0	1	件	0.10	0.10	0.10	0.10	0.10
85		J835-LB187-03			1	0	1	件	0.09	0.09	0.09	0.09	0.09
86		J835-LB187-04			1	0	1	件	0.10	0.10	0.10	0.10	0.10
87		J835-LB187-05	1	0	1	件	0.06	0.06	0.06	0.06	0.06		
88		J835-LB187-06	1	0	1	件	0.06	0.06	0.06	0.06	0.06		
89		J835-LB187-07	2	0	2	件	0.09	0.17	0.09	0.17	0.17		
90		J835-LB187-08	2	0	2	件	0.09	0.18	0.09	0.18	0.18		
91		J835-LB187-09	3	0	3	件	0.03	0.10	0.03	0.10	0.10		
92		J835-LB187-10	5	0	5	件	0.12	0.60	0.12	0.60	0.60		
93		J835-LB187-11	3	0	3	件	0.12	0.36	0.12	0.36	0.36		
94		J835-LB187-12	2	0	2	件	0.09	0.17	0.09	0.17	0.17		
95		J835-LB188	74	0	74	件	0.12	8.70	0.12	8.70	8.70		
96		J835-LB189	46	0	46	件	0.08	3.86	0.08	3.86	3.86		

 美特鋁質有限公司 MIDI Aluminium Fabricator	工程號: J835	計算: 曾建平	日期: 2017/04/17	送呈: 施哥
地盤用鋁板B.M.表	地 盤: 數據中心	核對:	日期:	副本:
BM編號:	項目類別: glass wall電梯大堂	批准:	日期:	
	A版修改	總展開面積: 139.61	總V.F.: 133.43	此BM依據

序號	修改標示	鋁板編號	鋁板名稱	噴塗顏色	實用	後備	總數	單位	單件V.F. (M2)	總V.F. (M2)	單件展開面積(M2)	總展開面積 (M2)
97		J835-LB190	3mm 厚鋁板	UC726065SC-3 3 Coats 古銅色	6	0	6	件	1.18	7.06	1.18	7.06
98		J835-LB191			3	0	3	件	1.18	3.53	1.18	3.53
99	版數量減之	J835-LB192			2	0	2	件	0.51	1.03	0.51	1.03
99a	A版新增	J835-LB192a			1	1	2	件	0.51	1.03	0.51	1.03
99b	A版新增	J835-LB192b			1	2	3	件	0.51	1.54	0.51	1.54
100		J835-LB193			2	0	2	件	0.43	0.85	0.43	0.85
101		J835-LB194			1	0	1	件	0.63	0.63	0.63	0.63
102		J835-LB195			1	0	1	件	0.54	0.54	0.54	0.54
103	版數量減之	J835-LB196			1	0	1	件	0.54	0.54	0.54	0.54
103a	A版新增	J835-LB196a			1	0	1	件	0.54	0.54	0.54	0.54
103b	A版新增	J835-LB196b			1	0	1	件	0.54	0.54	0.54	0.54
104		J835-LB197			5	0	5	件	1.11	5.57	1.11	5.57
105		J835-LB198			3	0	3	件	1.11	3.34	1.11	3.34
106		J835-LB199			5	0	5	件	0.49	2.43	0.49	2.43
107		J835-LB200			2	0	2	件	0.42	0.84	0.42	0.84
108		J835-LB201			1	0	1	件	0.59	0.59	0.59	0.59
109		J835-LB202	1	0	1	件	0.51	0.51	0.51	0.51		
110		J835-LB203	3	0	3	件	0.51	1.53	0.51	1.53		
111		J835-LB204	1	0	1	件	0.87	0.87	0.87	0.87		
112		J835-LB205	1	0	1	件	0.38	0.38	0.38	0.38		
113		J835-LB206	2	0	2	件	0.56	1.13	0.56	1.13		
114		J835-LB207	4	0	4	件	0.42	1.67	0.42	1.67		
115		J835-LB208	2	0	2	件	0.30	0.60	0.30	0.60		
116		J835-LB209	1	0	1	件	0.30	0.30	0.30	0.30		

美特鋁質有限公司 MIDI Aluminium Fabricator	工程號: 1835	計算: 曾建平	日期: 2017/04/17	送呈: 施哥
地盤用鋁板B.M.表	地盤: 數據中心	核對:	日期:	副本:
BM編號:	項目類別: glass wall 電梯大堂	批准:	日期:	
	A版修改	總展開面積: 139.61	總V.F.: 133.43	此BM依據

序號	修改標示	鋁板編號	鋁板名稱	噴塗顏色	實用	後備	總數	單位	單件V.F. (M2)	總V.F. (M2)	單件展開面積 (M2)	總展開面積 (M2)
117		J835-LB210	3mm 厚鋁板	UCT260655SC-3 3 Coats 古銅色	1	0	1	件	0.30	0.30	0.30	0.30
118		J835-LB211			1	0	1	件	0.43	0.43	0.43	0.43
119		J835-LB212			1	0	1	件	0.42	0.42	0.42	0.42
120		J835-LB213			1	0	1	件	0.41	0.41	0.41	0.41
121		J835-LB214			1	0	1	件	0.42	0.42	0.42	0.42
122		J835-LB215			2	0	2	件	0.25	0.50	0.25	0.50
123		J835-LB216			4	0	4	件	0.19	0.75	0.19	0.75
124		J835-LB217			2	0	2	件	0.13	0.27	0.13	0.27
125		J835-LB218			1	0	1	件	0.13	0.13	0.13	0.13
126		J835-LB219			1	0	1	件	0.13	0.13	0.13	0.13
127		J835-LB220			1	0	1	件	0.19	0.19	0.19	0.19
128		J835-LB221			1	0	1	件	0.19	0.19	0.19	0.19
129		J835-LB222			1	0	1	件	0.18	0.18	0.18	0.18
130		J835-LB223			1	0	1	件	0.19	0.19	0.19	0.19
131		J835-LB224	2	0	2	件	0.18	0.36	0.18	0.36		
132		J835-LB225	4	0	4	件	0.13	0.53	0.13	0.53		
133		J835-LB226	2	0	2	件	0.10	0.19	0.10	0.19		
134		J835-LB227	1	0	1	件	0.09	0.09	0.09	0.09		
135		J835-LB228	1	0	1	件	0.09	0.09	0.09	0.09		
136		J835-LB229	1	0	1	件	0.14	0.14	0.14	0.14		
137		J835-LB230	1	0	1	件	0.13	0.13	0.13	0.13		
138		J835-LB231	1	0	1	件	0.13	0.13	0.13	0.13		
139		J835-LB232	1	0	1	件	0.13	0.13	0.13	0.13		
140		J835-LB233	2	0	2	件	0.17	0.33	0.17	0.33		

美特鋁質有限公司 MIDI Aluminium Fabricator	工程號: J835	計算: 曾建平	日期: 2017/04/17	送呈: 施哥
地盤用鋁板B.M.表	地盤: 數據中心	核對:	日期:	副本:
BM編號:	項目類別: glass wall 電梯大堂	批准:	日期:	
	A版修改	總展開面積: 139.61	總V.F.: 133.43	此BM依據

序號	修改標示	鋁板編號	鋁板名稱	噴塗顏色	實用	後備	總數	單位	單件V.F. (M2)	總V.F. (M2)	單件展開 面積(M2)	總展開面積 (M2)
141		J835-LB234	2mm 厚鋁板	UCT26065SC-3 3 Coats 古銅色	4	0	4	件	0.13	0.51	0.13	0.51
142		J835-LB235			2	0	2	件	0.09	0.18	0.09	0.18
143		J835-LB236			1	0	1	件	0.09	0.09	0.09	0.09
144		J835-LB237			1	0	1	件	0.09	0.09	0.09	0.09
145		J835-LB238			1	0	1	件	0.13	0.13	0.13	0.13
146		J835-LB239			1	0	1	件	0.13	0.13	0.13	0.13
147		J835-LB240			1	0	1	件	0.12	0.12	0.12	0.12
148		J835-LB241			1	0	1	件	0.13	0.13	0.13	0.13
149		J835-LB242			2	0	2	件	0.18	0.36	0.18	0.36
150		J835-LB243			4	0	4	件	0.14	0.56	0.14	0.56
151		J835-LB244			2	0	2	件	0.10	0.20	0.10	0.20
152		J835-LB245			1	0	1	件	0.10	0.10	0.10	0.10
153		J835-LB246			1	0	1	件	0.10	0.10	0.10	0.10
154		J835-LB247			1	0	1	件	0.14	0.14	0.14	0.14
155		J835-LB248	1	0	1	件	0.14	0.14	0.14	0.14		
156		J835-LB249	1	0	1	件	0.14	0.14	0.14	0.14		
157		J835-LB250	1	0	1	件	0.14	0.14	0.14	0.14		
158	版數量增加	J835-LB251	12	0	12	件	0.00	0.00	0.01	0.18		
159		J835-LB252	16	0	16	件			0.38	6.01		
160	A版新增	J835-LB287	1	0	1	件	0.87	0.87	0.87	0.87		
161	A版新增	J835-LB288	1	0	1	件	0.38	0.38	0.38	0.38		
162	A版新增	J835-LB289	1	0	1	件	1.58	1.58	1.58	1.58		
163	A版新增	J835-LB290	1	0	1	件	0.69	0.69	0.69	0.69		
164						498	件			133.43	139.61	

圖則登記表
DRAWING REGISTER

圖則登記表 DRAWING REGISTER		接收日期 Receiving Date (適用於客戶圖則)									
工程名稱 Project Title: 將軍澳66D平台 GLASS WALL 電梯大堂用鋁板加工圖		年									
工程編號 Project No: J-835		月									
分發予 Distributed To		日									
分發予 Distributed To		發出日期 Issued Date									
分發予 Distributed To		年	17	17							
分發予 Distributed To		月	4	5							
分發予 Distributed To		日	17	13							
圖則編號 Drg. No.	圖則名稱 Drawing Title	修訂編號 Revision No.									
J835-LB189	鋁板加工圖	-	-								
J835-LB190	鋁板加工圖	-	A								
J835-LB191	鋁板加工圖	-	A								
J835-LB192	鋁板加工圖	-	A								
J835-LB192a	鋁板加工圖		新增								
J835-LB192b	鋁板加工圖		新增								
J835-LB193	鋁板加工圖	-	-								
J835-LB194	鋁板加工圖	-	A								
J835-LB195	鋁板加工圖	-	A								
J835-LB196	鋁板加工圖	-	A								
J835-LB196a	鋁板加工圖		新增								
J835-LB196b	鋁板加工圖		新增								
J835-LB197	鋁板加工圖	-	-								
J835-LB198	鋁板加工圖	-	-								
J835-LB199	鋁板加工圖	-	-								
J835-LB200	鋁板加工圖	-	-								
J835-LB201	鋁板加工圖	-	-								
J835-LB202	鋁板加工圖	-	-								
J835-LB203	鋁板加工圖	-	-								
J835-LB204	鋁板加工圖	-	-								
J835-LB205	鋁板加工圖	-	-								
J835-LB206	鋁板加工圖	-	-								
J835-LB207	鋁板加工圖	-	-								
J835-LB208	鋁板加工圖	-	-								
J835-LB209	鋁板加工圖	-	-								
J835-LB210	鋁板加工圖	-	-								

圖則登記表
DRAWING REGISTER

圖則登記表 DRAWING REGISTER		接收日期 Receiving Date (適用於客戶圖則)									
工程名稱 Project Title: 將軍澳66D平台 GLASS WALL 電梯大堂用鋁板加工圖		年									
工程編號 Project No: J-835		月									
分發予 Distributed To		日									
分發予 Distributed To		發出日期 Issued Date									
分發予 Distributed To		年	17	17							
分發予 Distributed To		月	4	5							
分發予 Distributed To		日	17	13							
圖則編號 Drg. No.	圖則名稱 Drawing Title	修訂編號 Revision No.									
J835-LB237	鋁板加工圖	-	-								
J835-LB238	鋁板加工圖	-	-								
J835-LB239	鋁板加工圖	-	-								
J835-LB240	鋁板加工圖	-	-								
J835-LB241	鋁板加工圖	-	-								
J835-LB242	鋁板加工圖	-	-								
J835-LB243	鋁板加工圖	-	-								
J835-LB244	鋁板加工圖	-	-								
J835-LB245	鋁板加工圖	-	-								
J835-LB246	鋁板加工圖	-	-								
J835-LB247	鋁板加工圖	-	-								
J835-LB248	鋁板加工圖	-	-								
J835-LB249	鋁板加工圖	-	-								
J835-LB250	鋁板加工圖	-	-								
J835-LB251	鋁板加工圖	-	A								
J835-LB252	鋁板加工圖	-	-								
J835-LB287	鋁板加工圖		新增								
J835-LB288	鋁板加工圖		新增								
J835-LB289	鋁板加工圖		新增								
J835-LB290	鋁板加工圖		新增								
J835-LK208	鋁板位置圖	-	A								
J835-LK209	鋁板位置圖	-	A								
J835-LK210	鋁板位置圖	-	-								
J835-LK211	鋁板位置圖	-	A								

EG-DWG3



美特鋁質有限公司
MIDI Aluminium Fabricator Ltd.

产品编号	L(MM)	数量	A	N	M	B	N1	M1	备注
		6							

工程號	J835	地盤	將軍澳66D平台
-----	------	----	----------

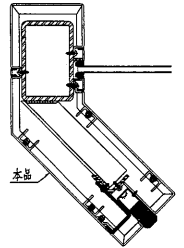
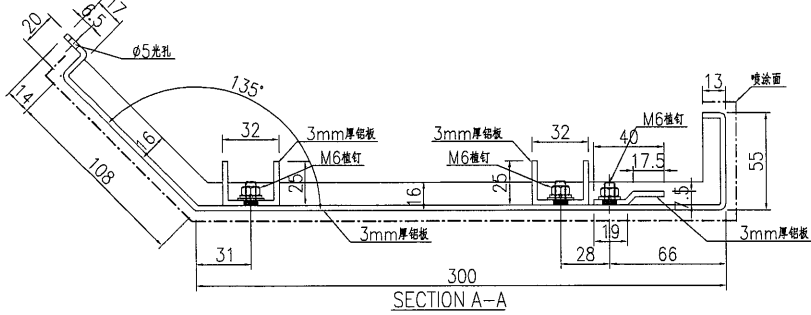
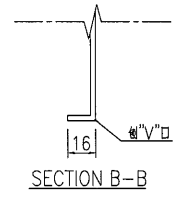
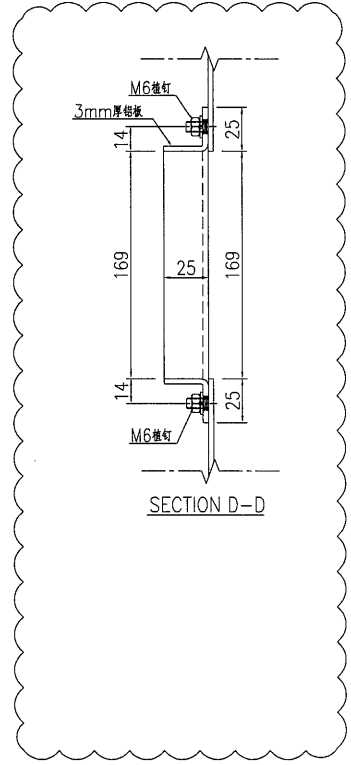
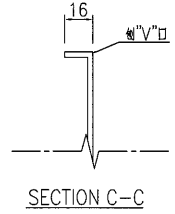
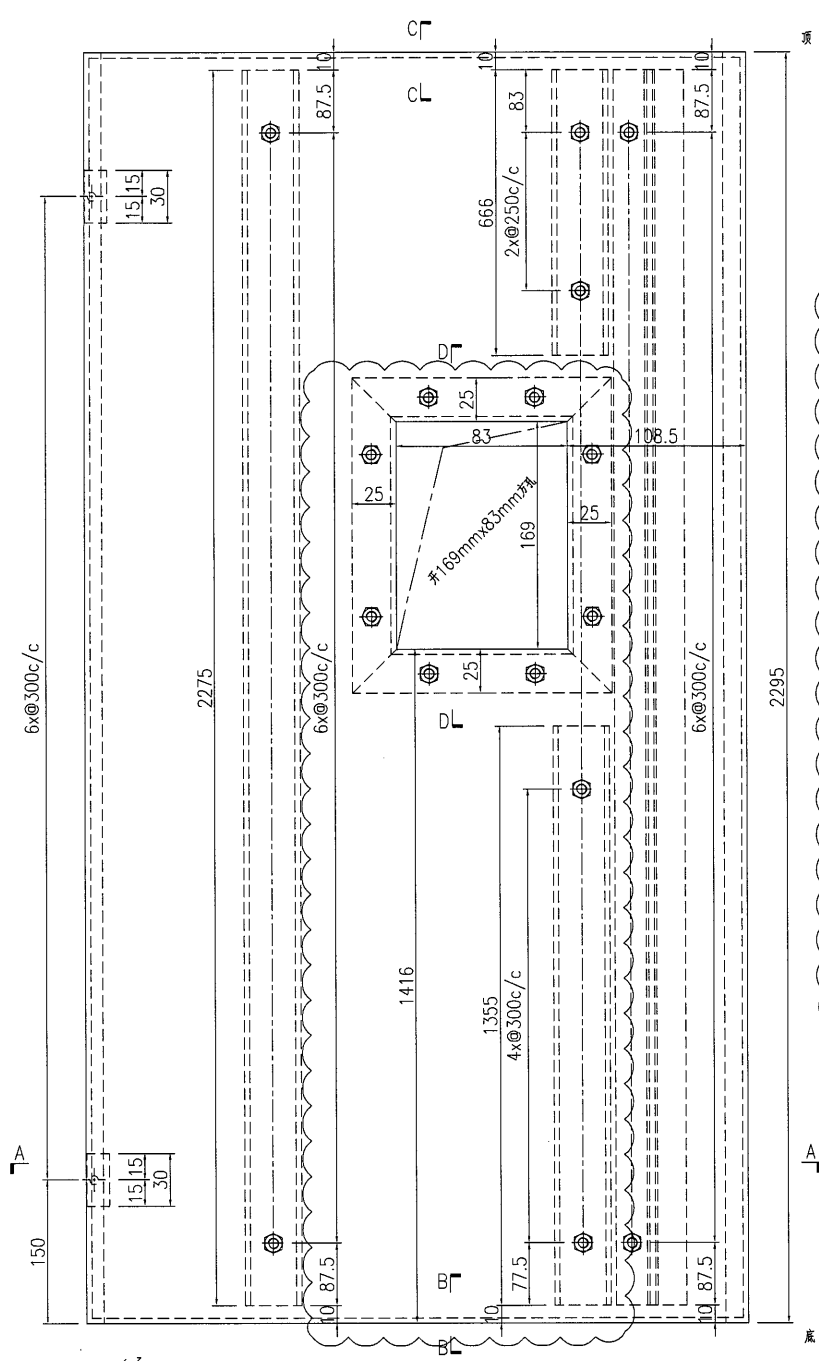

名稱	鋁板加工圖	制圖	曾建平	2017-04-17	修改	A		
材料	3mm厚鋁板	復核			日期	2017-05-13		
顏色	UCT26065SC-3 3 Coats 古銅色	批准			圖號	J835-LB190		

EG-DWG3

 美特鋁質 有限公司 MIDI Aluminium Fabricator Ltd.	产品编号	L(MM)	数量	A	N	M	B	N1	M1	备注
			2							

工程號	J835	地盤	將軍澳66D平台
-----	------	----	----------

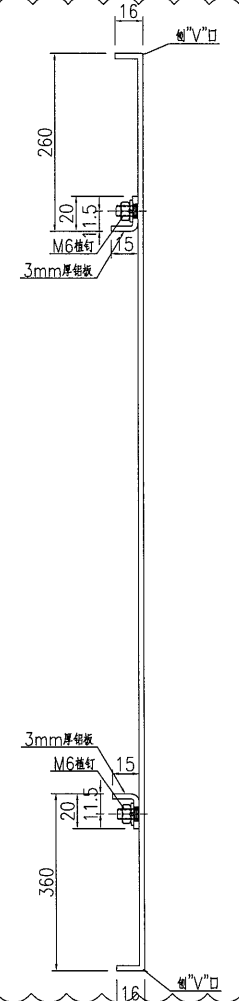
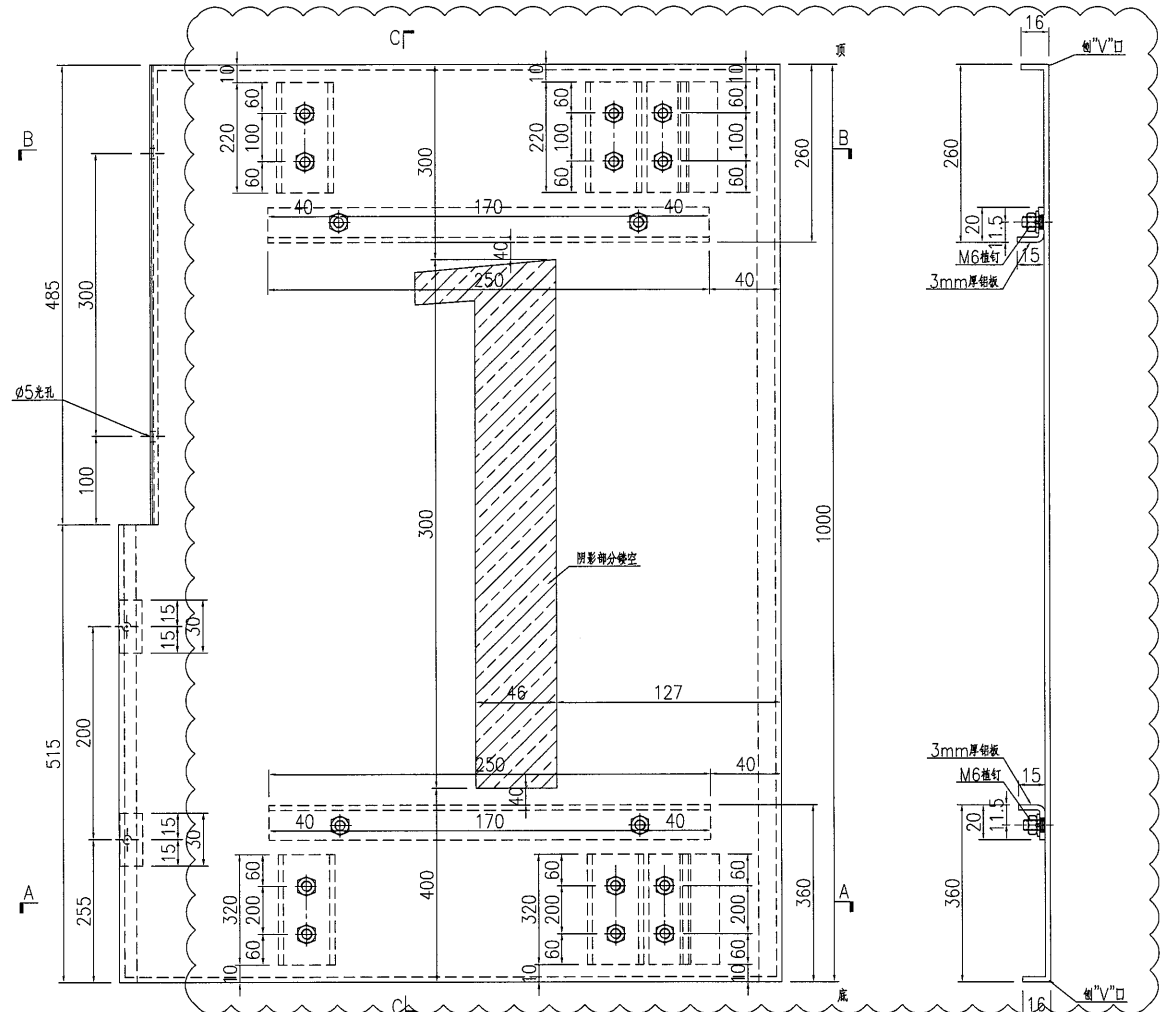

SECTION C-C

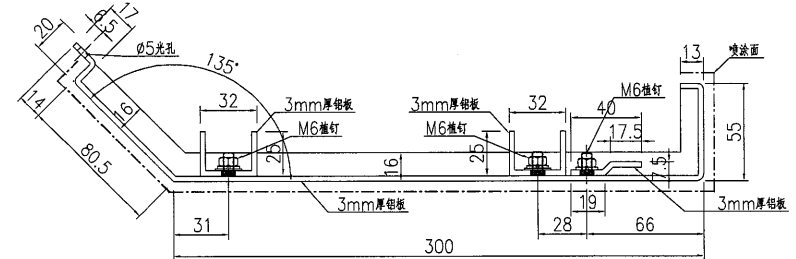

SECTION B-B

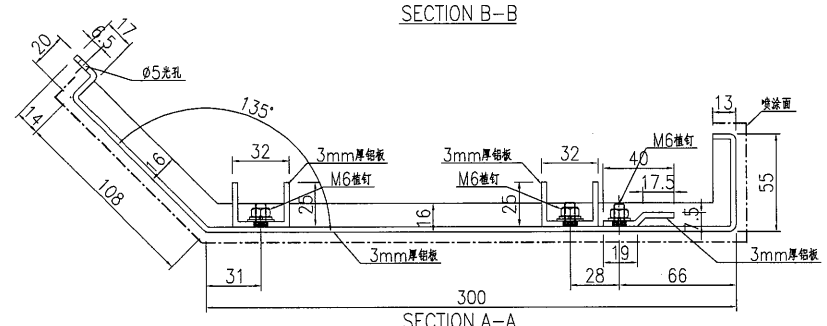

SECTION A-A

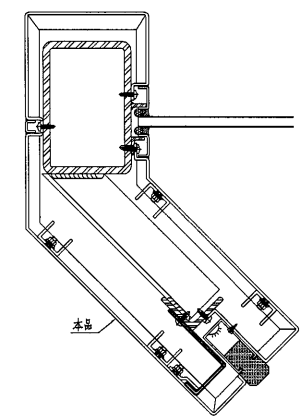

名稱	鋁板加工圖	制圖	曾建平	2017-04-17	修改	A		
材料	3mm厚鋁板	復核			日期	2017-05-13		
顏色	UCT26065SC-3 3 Coats 古銅色	批准			圖號	J835-LB192		

EG-DWG3



美特鋁質 有限公司
MIDI Aluminium Fabricator Ltd.

产品编号	L(MM)	数量	A	N	M	B	N1	M1	备注
		1							

工程號	J835	地盤	將軍澳66D平台
-----	------	----	----------

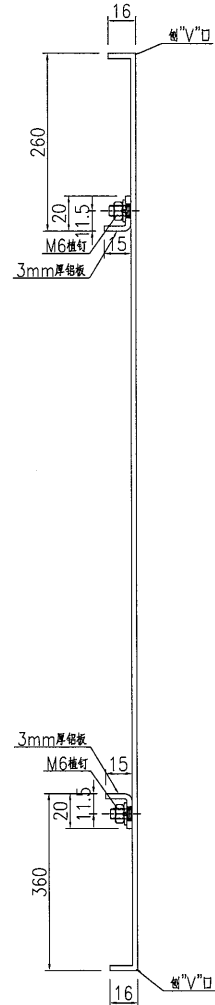
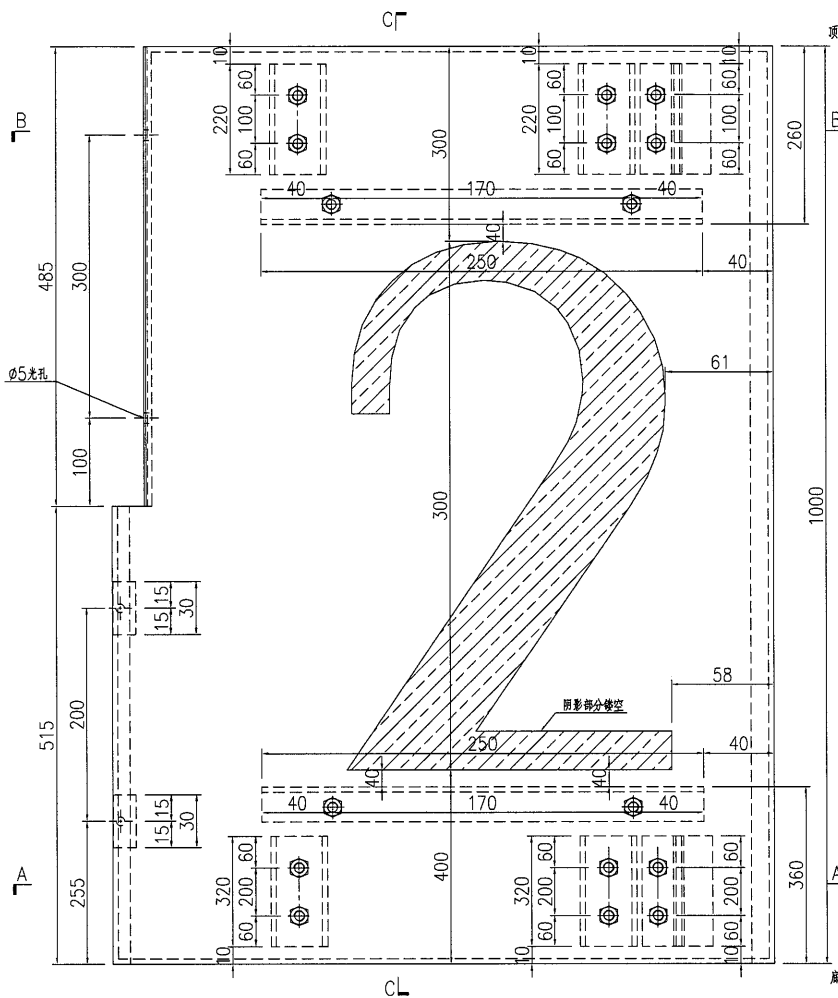

SECTION C-C

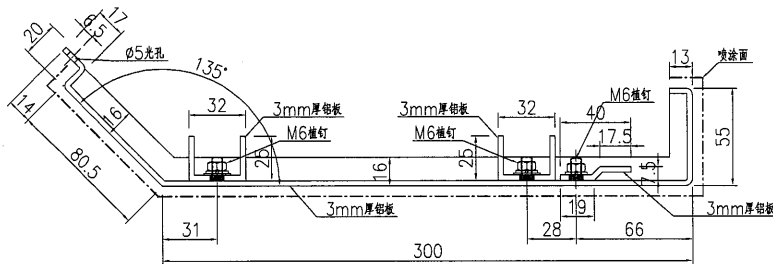

SECTION B-B

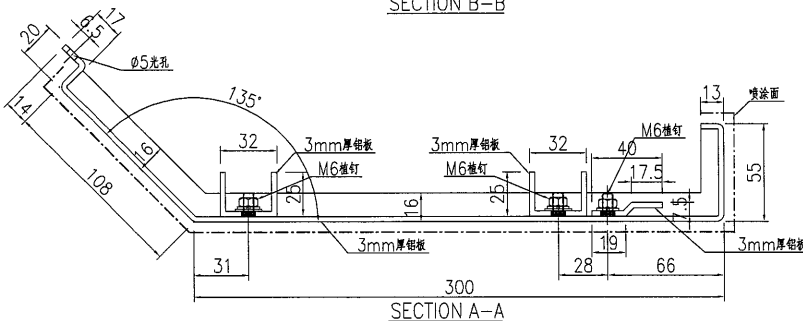

SECTION A-A

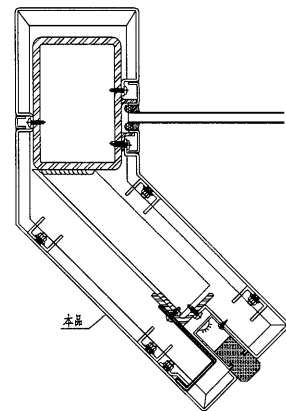

名稱	鋁板加工圖	制圖	曾建平	2017-04-17	修改			
材料	3mm厚鋁板	復核			日期			
顏色	UCT26065SC-3 3 Coats 古銅色	批准			圖號	J835-LB192a		

EG-DWG3



美特鋁質 有限公司
MIDI Aluminium Fabricator Ltd.

产品编号	L(MM)	数量	A	N	M	B	N1	M1	备注
------	-------	----	---	---	---	---	----	----	----

1

工程號 J835 地盤 將軍澳66D平台

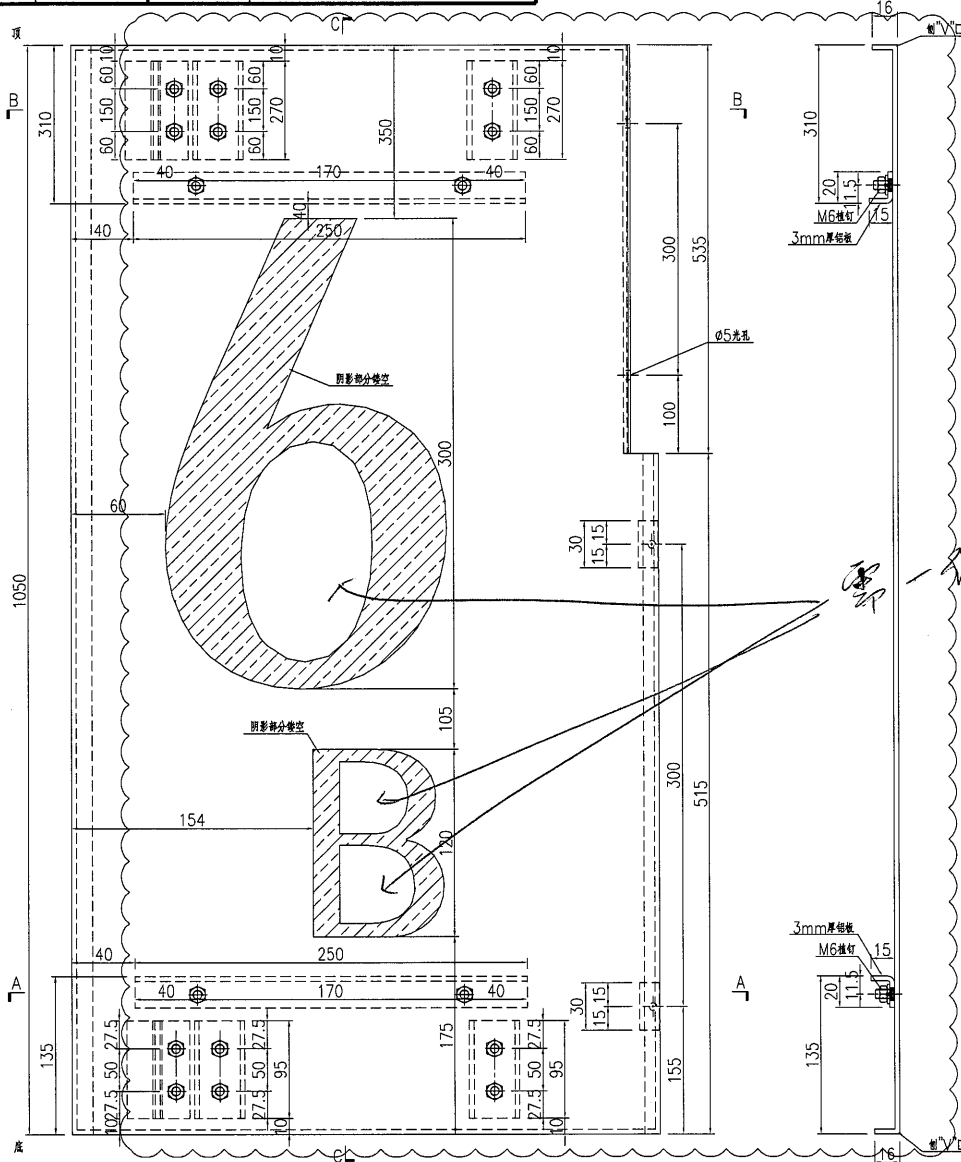

SECTION C-C

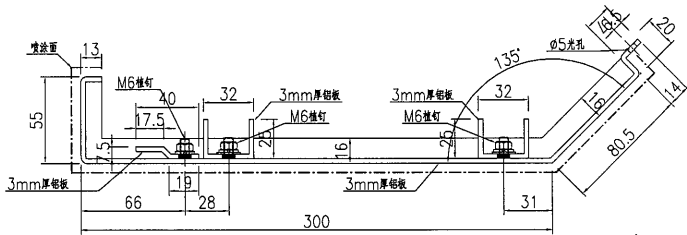

SECTION B-B

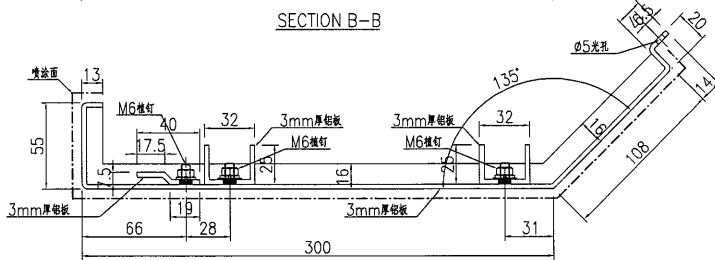

SECTION A-A

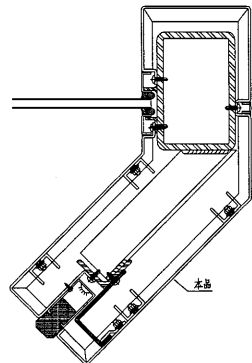

圖一 將軍澳地盤組裝

名稱	鋁板加工圖	制圖	曾建平	2017-04-17	修改	A		
材料	3mm厚鋁板	復核			日期	2017-05-13		
顏色	UCT26065SC-3 3 Coats 古銅色	批准			圖號	J835-LB196		



美特鋁質 有限公司
MIDI Aluminium Fabricator Ltd.

产品编号	L(MM)	数量	A	N	M	B	N1	M1	备注
		1							

工程號	J835	地盤	將軍澳66D平台
-----	------	----	----------

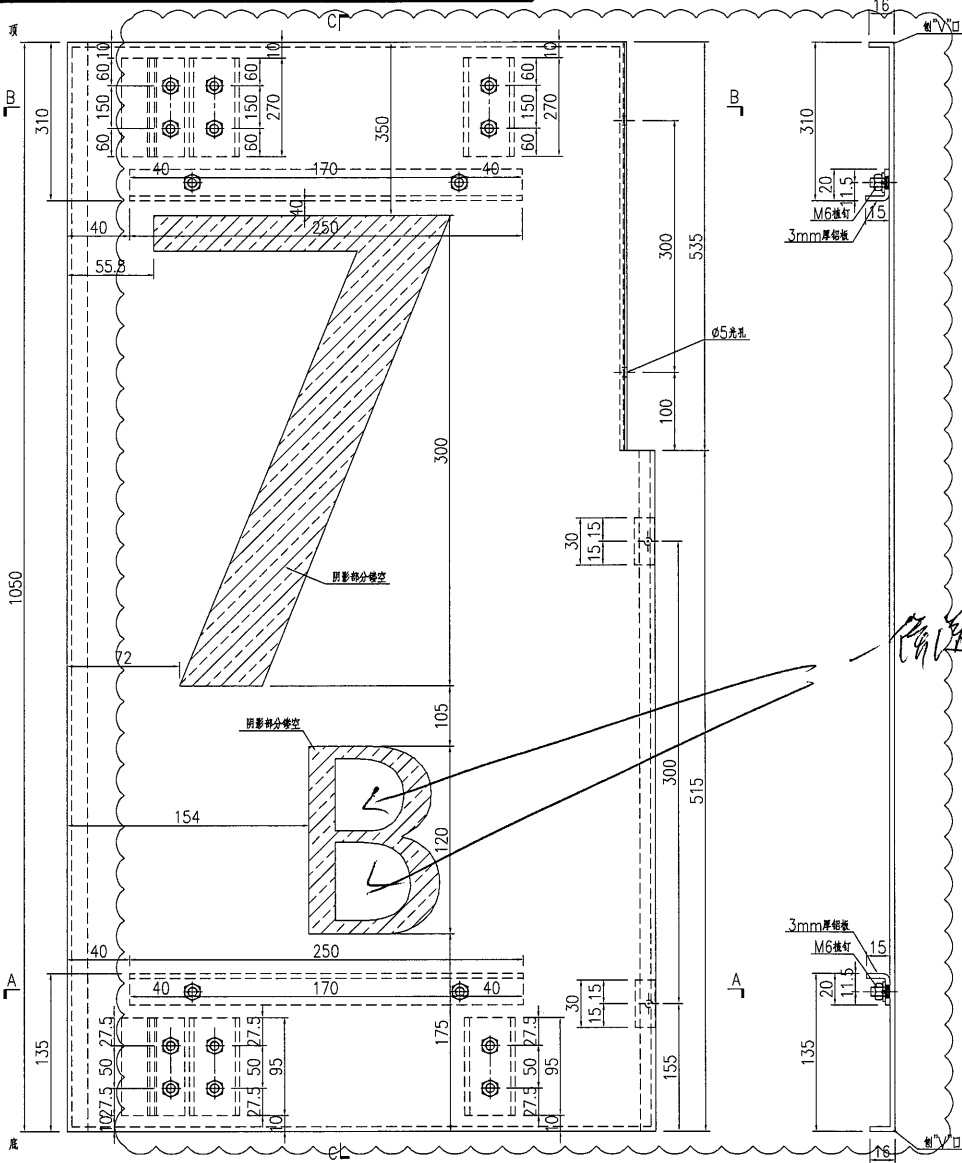

備送地盤組裝

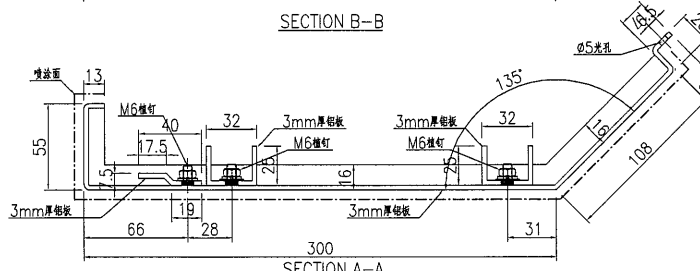
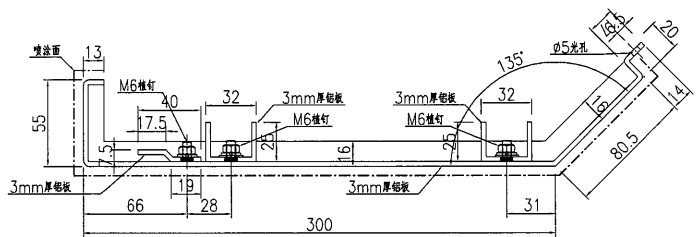

SECTION C-C

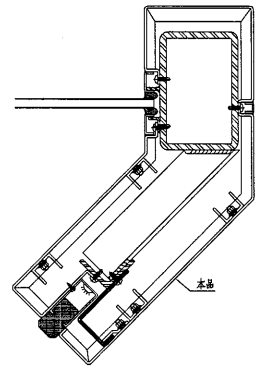

名稱	鋁板加工圖	制圖	曾建平	2017-04-17	修改			
材料	3mm厚鋁板	復核			日期			
顏色	UCT26065SC-3 3 Coats 古銅色	批准			圖號	J835-LB196b		

22

EG-DWG3



美特鋁質 有限公司
MIDI Aluminium Fabricator Ltd.

产品编号	L(MM)	数量	A	N	M	B	N1	M1	备注
		12							

工程號	J835	地盤	將軍澳66D平台
-----	------	----	----------

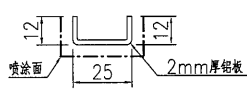
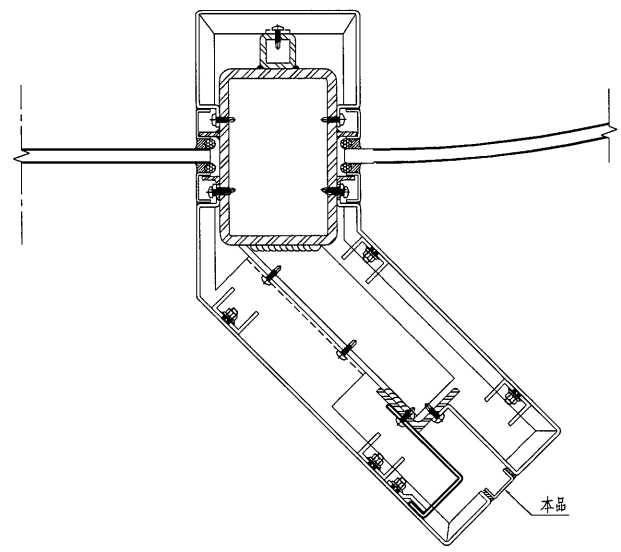
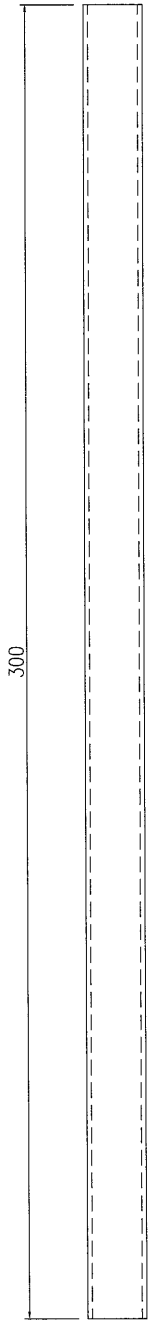

SECTION A-A

名稱	鋁板加工圖	制圖	曾建平	2017-04-17	修改	A		
材料	2mm厚鋁板	復核			日期	2017-05-13		
顏色	UCT26065SC-3 3 Coats 古銅色	批准			圖號	J835-LB251		



美特鋁質 有限公司
MIDI Aluminium Fabricator Ltd.

产品编号	L(MM)	数量	A	N	M	B	N1	M1	备注
		1							

工程號	J835	地盤	將軍澳66D平台
-----	------	----	----------

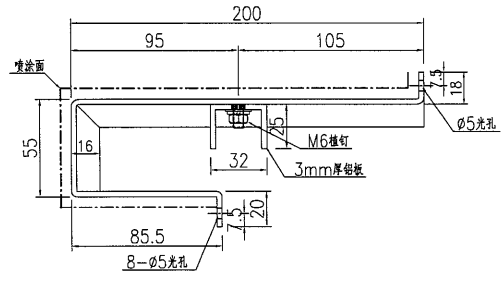
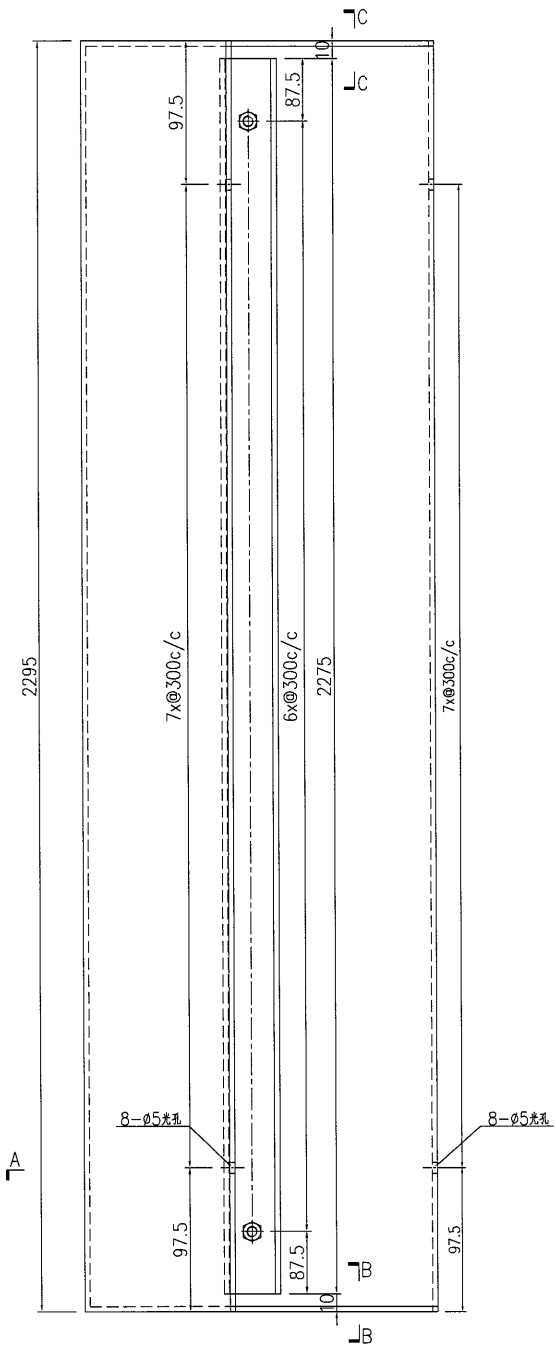
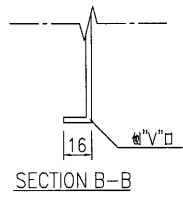
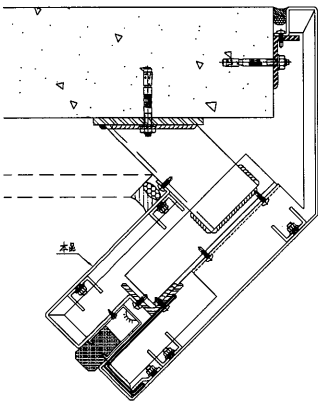
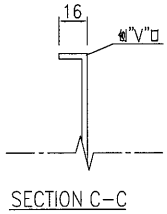

名稱	鋁板加工圖	制圖	曾建平	2017-04-17	修改			
材料	3mm厚鋁板	復核			日期			
顏色	UCT26065SC-3 3 Coats 古銅色	批准			圖號	J835-LB287		

EG-DWG3



美特鋁質 有限公司
MIDI Aluminium Fabricator Ltd.

产品编号	L(MM)	数量	A	N	M	B	N1	M1	备注
		1							

工程號	J835	地盤	將軍澳66D平台
-----	------	----	----------

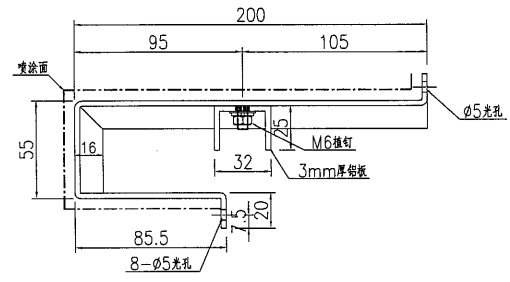
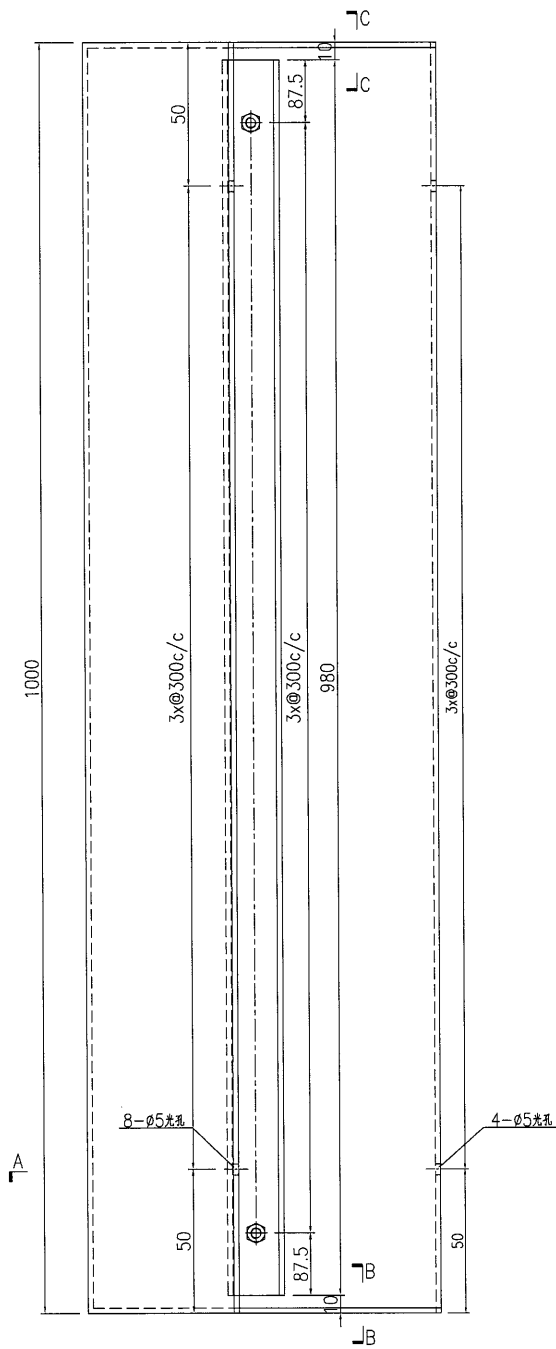
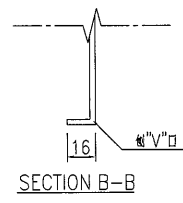
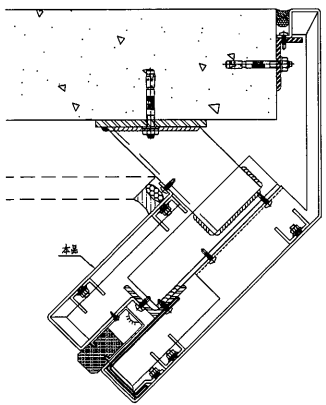
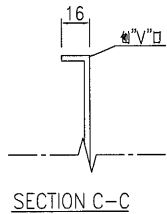

名稱	鋁板加工圖	制圖	曾建平	2017-04-17	修改			
材料	3mm厚鋁板	復核			日期			
顏色	UCT26065SC-3 3 Coats 古銅色	批准			圖號	J835-LB288		

25

EG-DWG3



美特鋁質有限公司
MIDI Aluminium Fabricator Ltd.

产品编号	L(MM)	数量	A	N	M	B	N1	M1	备注
		1							

工程號	J835	地盤	將軍澳66D平台
-----	------	----	----------

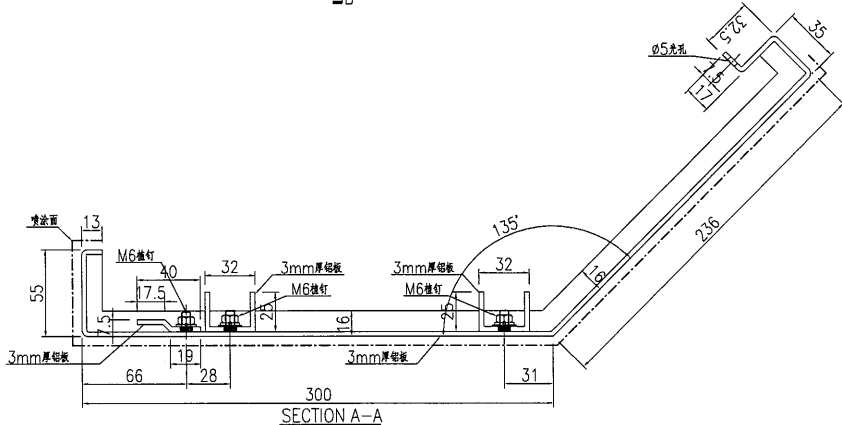
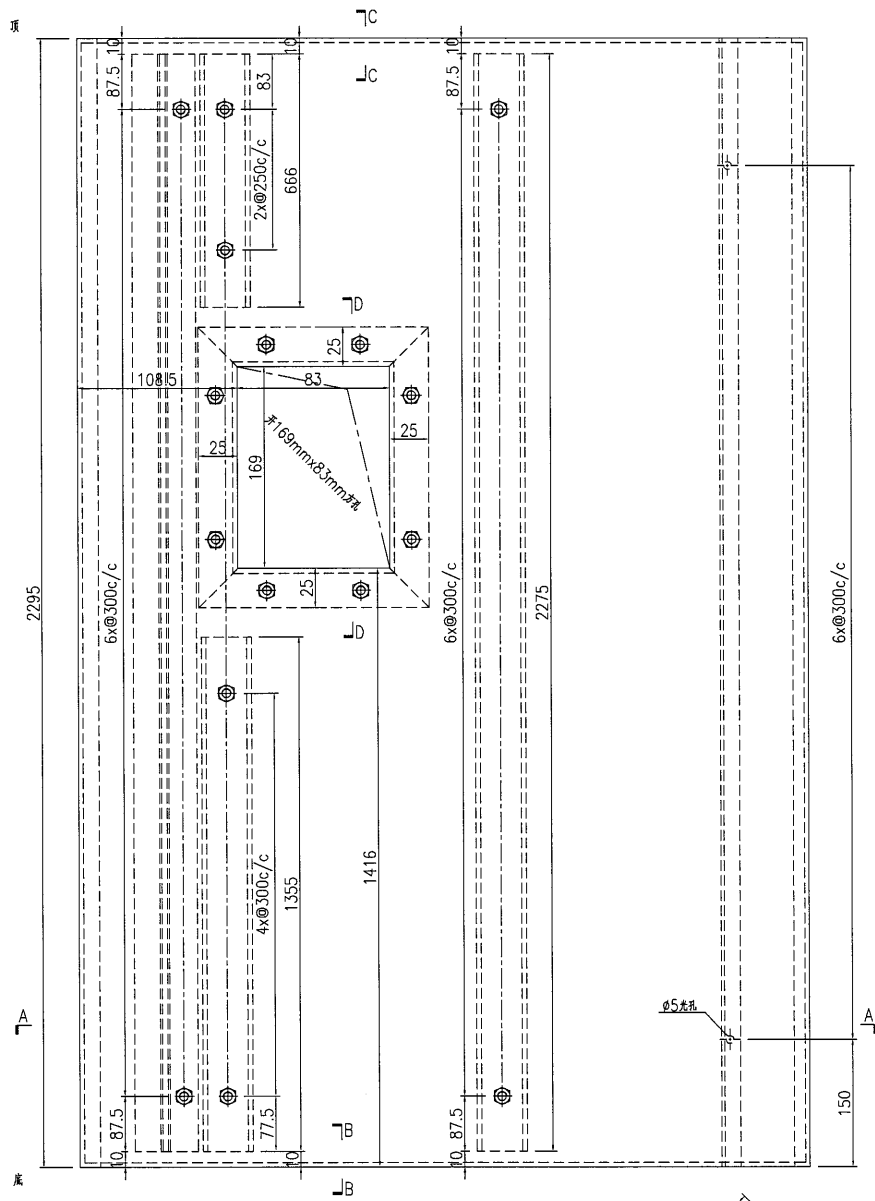
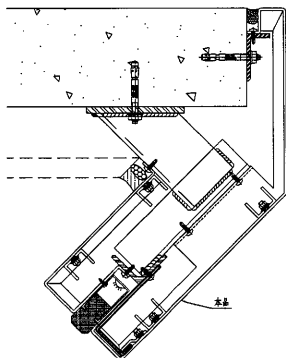
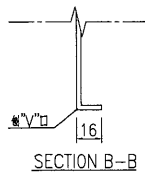
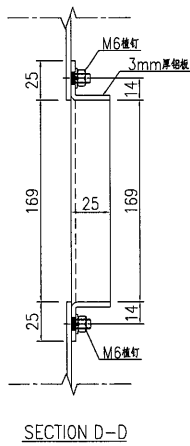
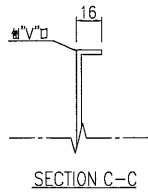

名稱	鋁板加工圖	制圖	曾建平	2017-04-17	修改			
材料	3mm厚鋁板	復核			日期			
顏色	UCT26065SC-3 3 Coats 古銅色	批准			圖號	J835-LB289		



美特鋁質 有限公司
MIDI Aluminium Fabricator Ltd.

产品编号	L(MM)	数量	A	N	M	B	N1	M1	备注
		1							

工程號	J835	地盤	將軍澳66D平台
-----	------	----	----------

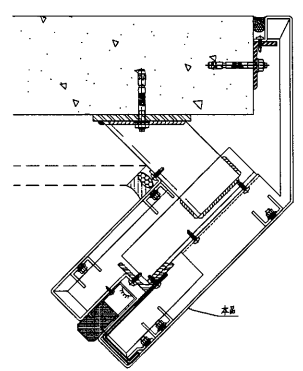
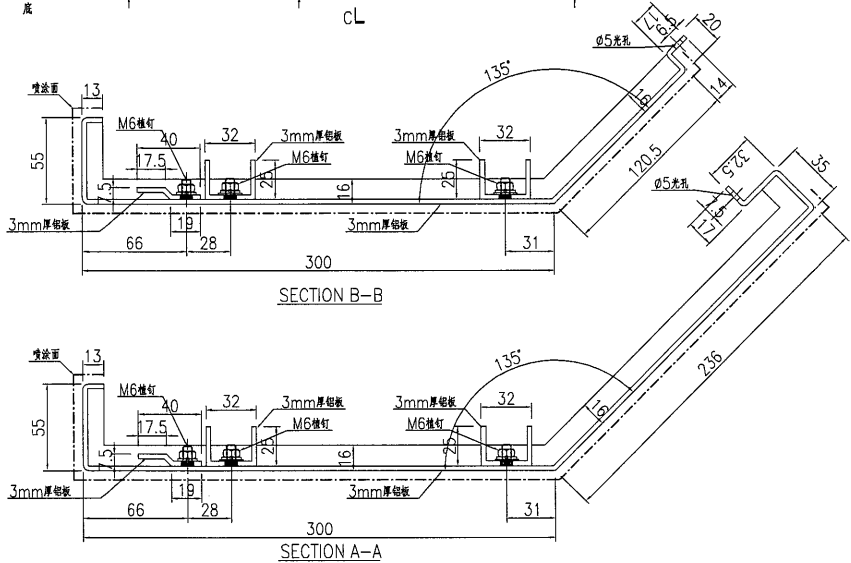
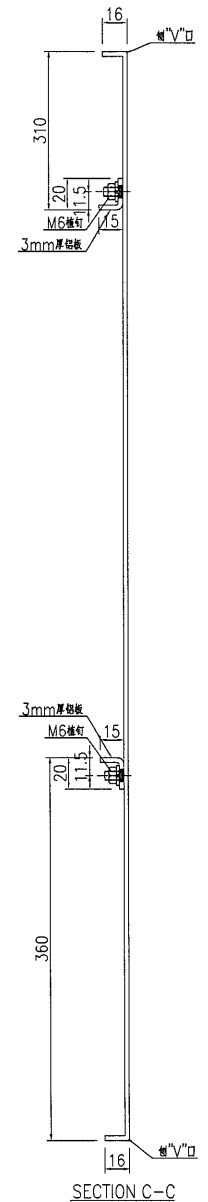
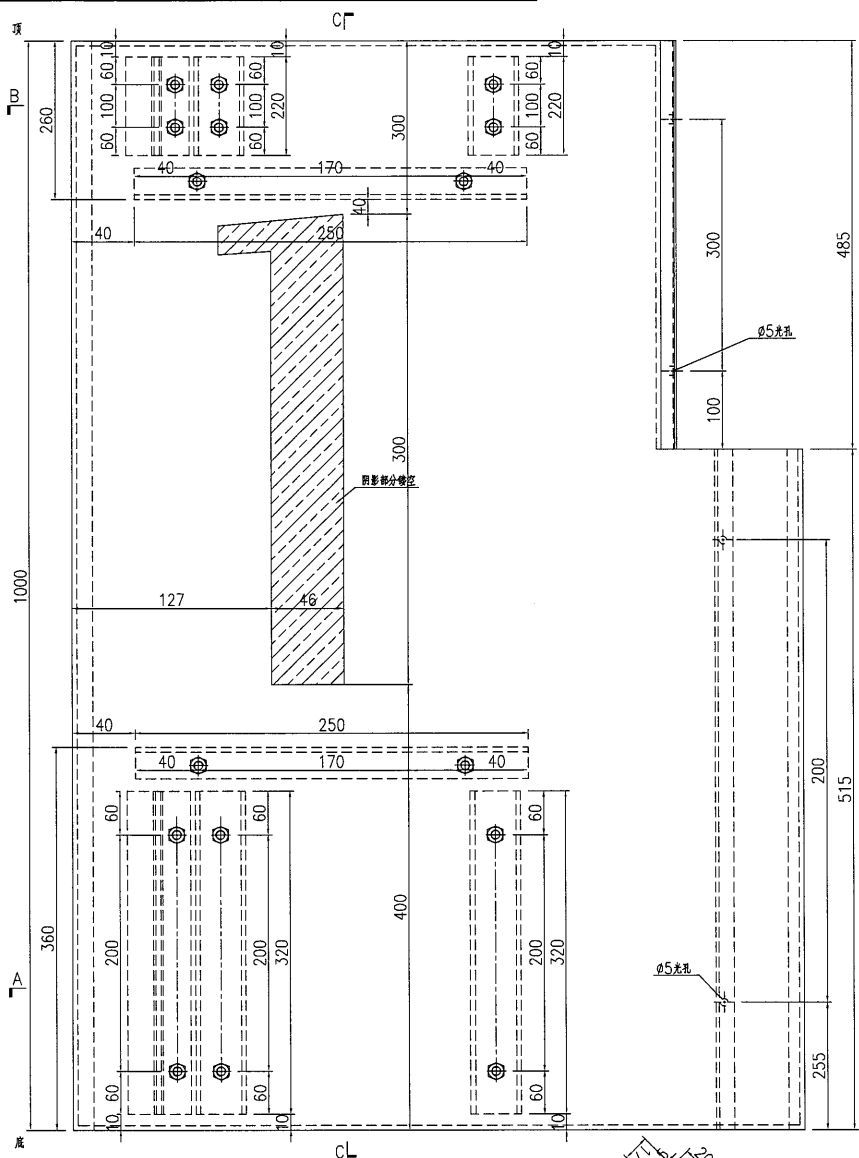

名稱	鋁板加工圖	制圖	曾建平	2017-04-17	修改		
材料	3mm厚鋁板	復核			日期		
顏色	UCT26065SC-3 3 Coats 古銅色	批准			圖號	J835-LB290	

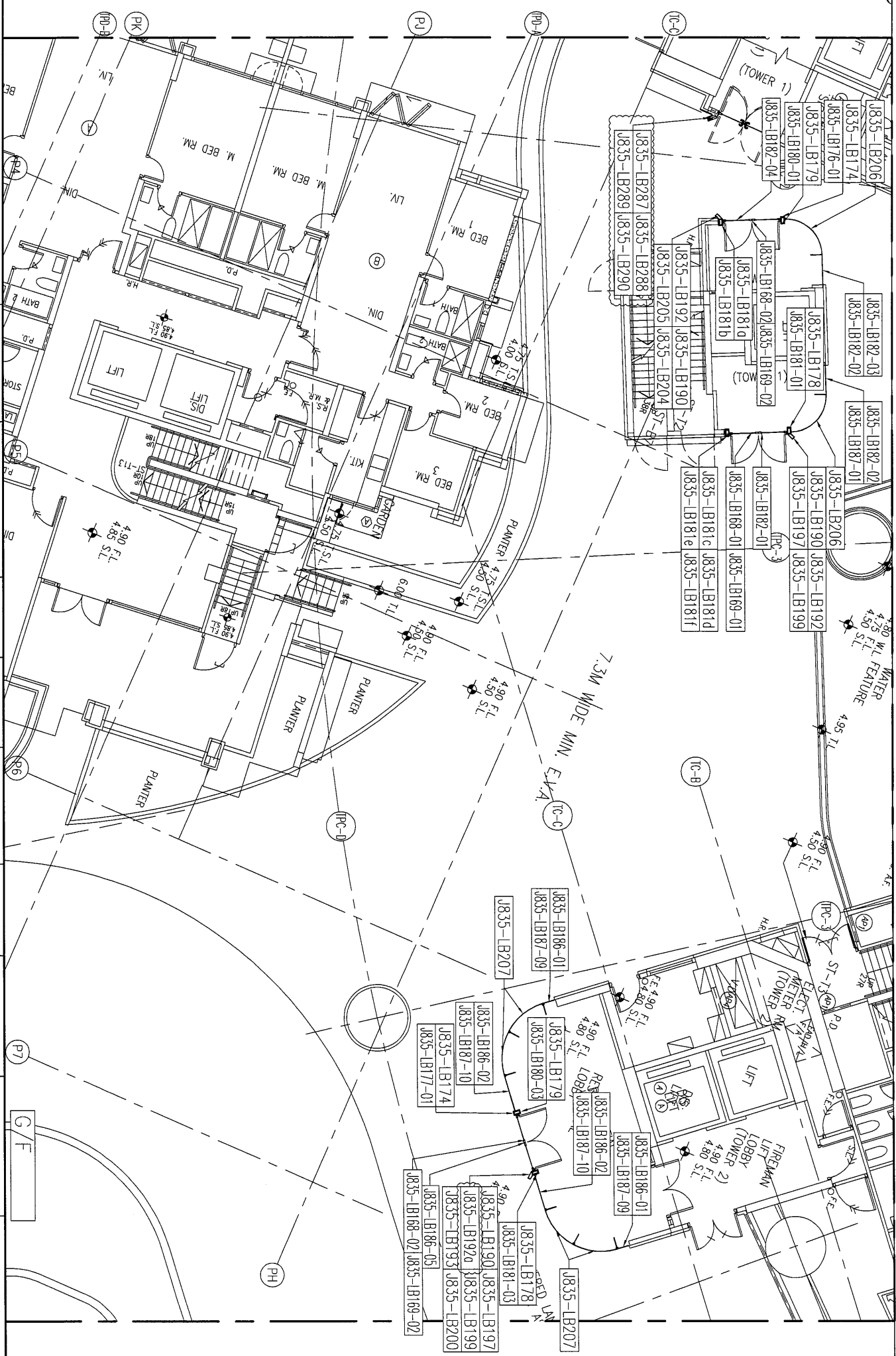

美特鋁質有限公司
 MIDI Aluminium Fabricator Ltd.

工程號: J835	窗號: -	數量: -	繪圖: 曾建平	日期: 2017.04.15	批准:	日期:	名稱: 鋁板位置圖	圖号: 1835-LK208
地盤: 將軍澳60平台	顏色:	位置:	校核:	日期:	採用: 地盤 <input checked="" type="checkbox"/> 工廠 <input type="checkbox"/>	版次: A	版次:	

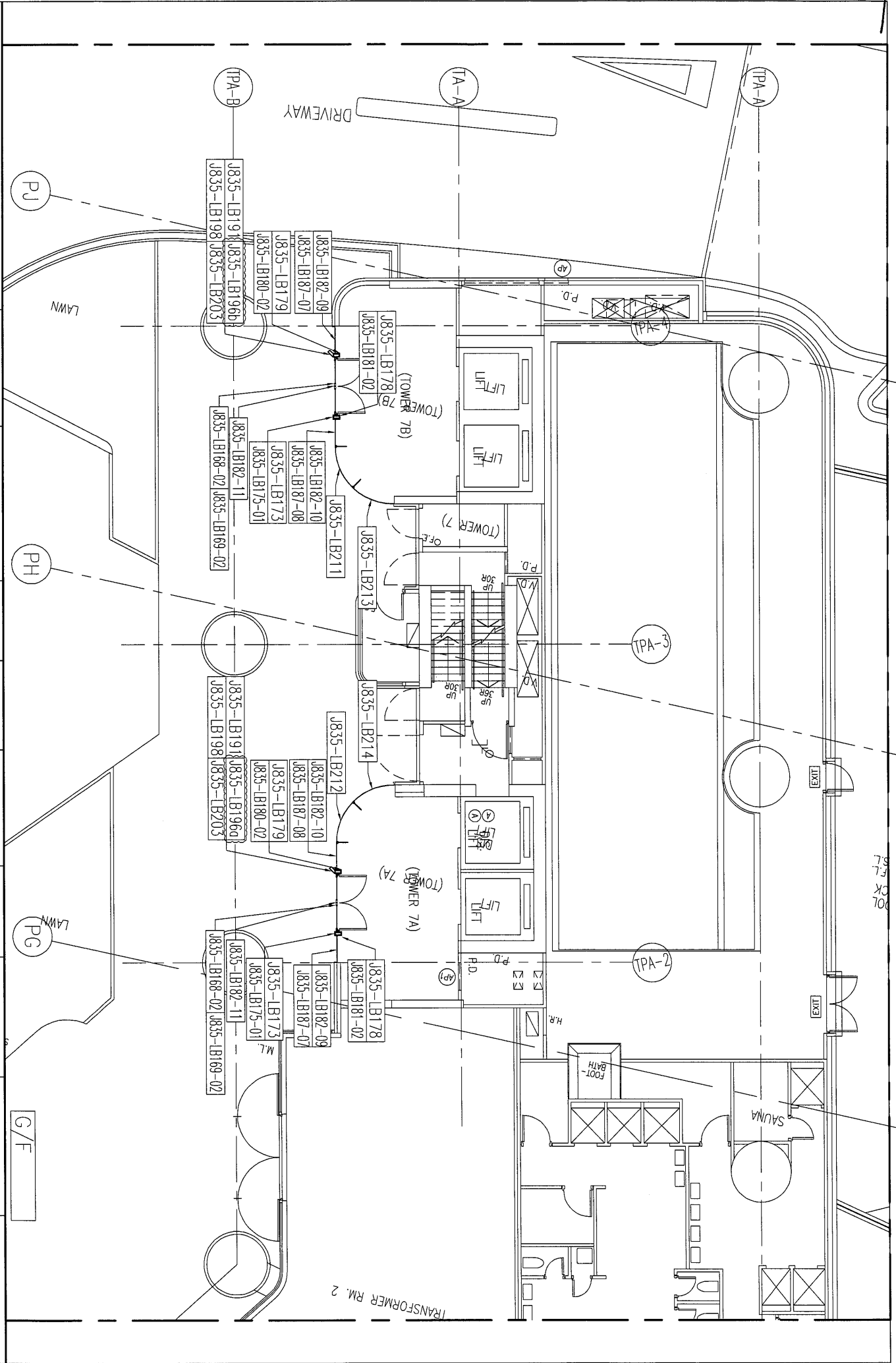

美特鋁質有限公司
MIDI Aluminium Fabricator Ltd.

工程號: J835	窗號: -	數量: -	繪圖: 曾建平	日期: 2017.04.15	批准:	日期:	名稱: 鋁板位置圖	圖号: 1835-LK211
地盤: 將軍澳60平台	顏色: -	位置: -	校核:		採用: 地盤 <input type="checkbox"/> 工廠 <input type="checkbox"/>		版次: A	版次:

G/F