

工程指示 / 要求簡箋(E.I.)

工程指示編號：EI 7287 修改版次：A  
 工程編號：J835 工程名稱：TKO BGD 平台  
 工程項目：鋁柵格 — 確認地盤用鋁料之圖紙 (TYPE 7)  
 收件人：生統 發件人：Eddie 日期：特 (TYPE 4)  
 2017-5-2

要求提供 /  確認 事項：

- |  |                                     |                               |
|--|-------------------------------------|-------------------------------|
| <input type="checkbox"/> 初步鋁料 B.M.           | <input type="checkbox"/> 加工拆圖，然後生產  | <input type="checkbox"/> 尺寸表  |
| <input type="checkbox"/> 正式鋁料 B.M.           | <input type="checkbox"/> 技術上資料 / 指示 | <input type="checkbox"/> 報價   |
| <input type="checkbox"/> 配件 B.M.             | <input type="checkbox"/> 樣辦或貨品說明書   | <input type="checkbox"/> 分判合約 |
| <input checked="" type="checkbox"/> 其他：_____ |                                     |                               |

內容：請按附件之圖紙及之規格辦理。

請在 2017.5.2 前完成上列要求。

附有關圖紙 / 文件：

1+ 49 頁

以上項目為：

- 原合約工程包       原合約工程加 / 減賬       新工程報價

原因：-

分發東莞各部門：

- ( ) 生產技術總監  連附件 ( ) 技術部  連附件 ( ) 生產部  連附件 ( ) 機械設計部  連附件  
 ( ) 採購部  連附件 ( ) 生產統籌部  連附件  
 ( ) 質檢部  連附件 ( ) 會計部  連附件 ( ) 報關組  連附件 ( ) 其他 \_\_\_\_\_  連附件

分發香港各部門：

- ( ) 行政部  連附件 ( ) 會計部  連附件 ( ) 統籌部  連附件 ( ) 工程部地盤科文  連附件  
 ( ) 採購部  連附件 ( ) QS 部  連附件 ( ) 維修部  連附件 ( ) 其他 \_\_\_\_\_  連附件

傳遞編號：

HK 1352 (FTP)

發件人簽署：

項目經理簽署：





 美特鋁質 有限公司 MIDI Aluminium Fabricator Ltd.	類別		物料號	
	制圖	夏之川	2017.04.15	圖號 835-GE10
修改				數量 10
日期				位置

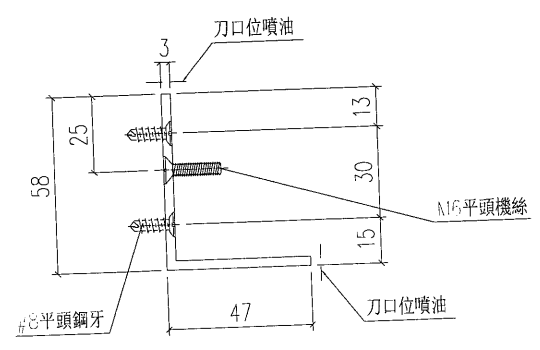
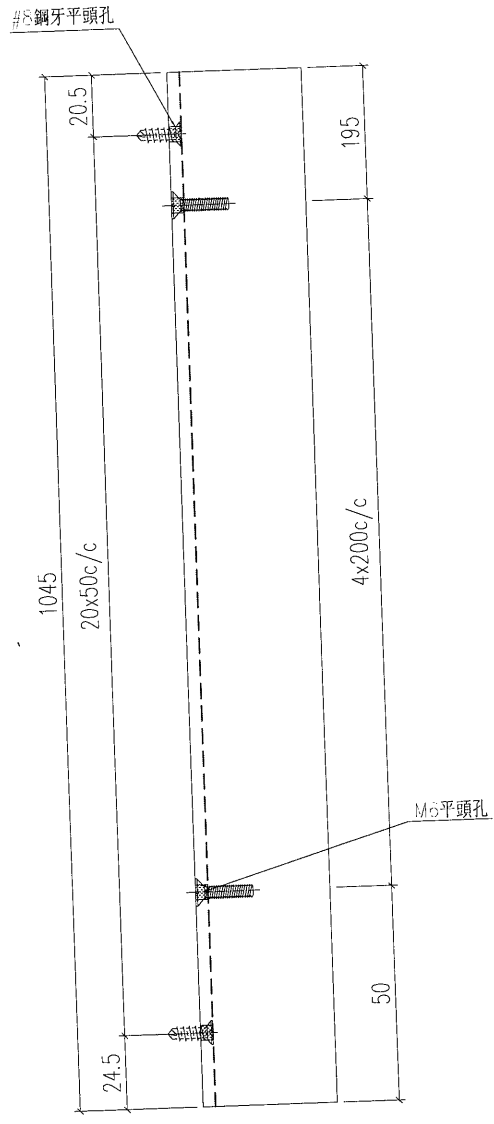

工程號	J-835	地盤	將軍澳	附 件
名稱	鋁角加工圖		採用	
材料	FA0000541 (60x60x3mm鋁角)		地盤	
顏色	PPG UCT26694SC-3 3 Coats Bronze		工廠	

 <b>美特鋁質</b> 有限公司 MIDI Aluminium Fabricator Ltd.				類別		物料號	
修改				制圖	夏之川	2017.04.15	圖號 835-GE11
日期				復核			數量 9
				批准			位置

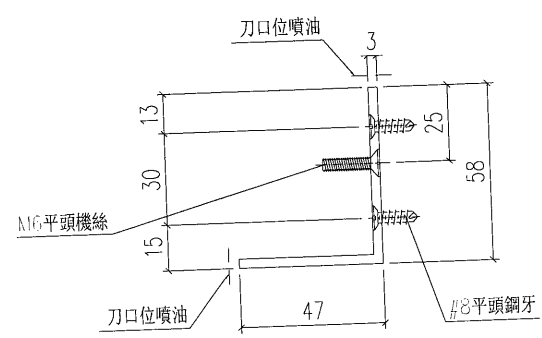
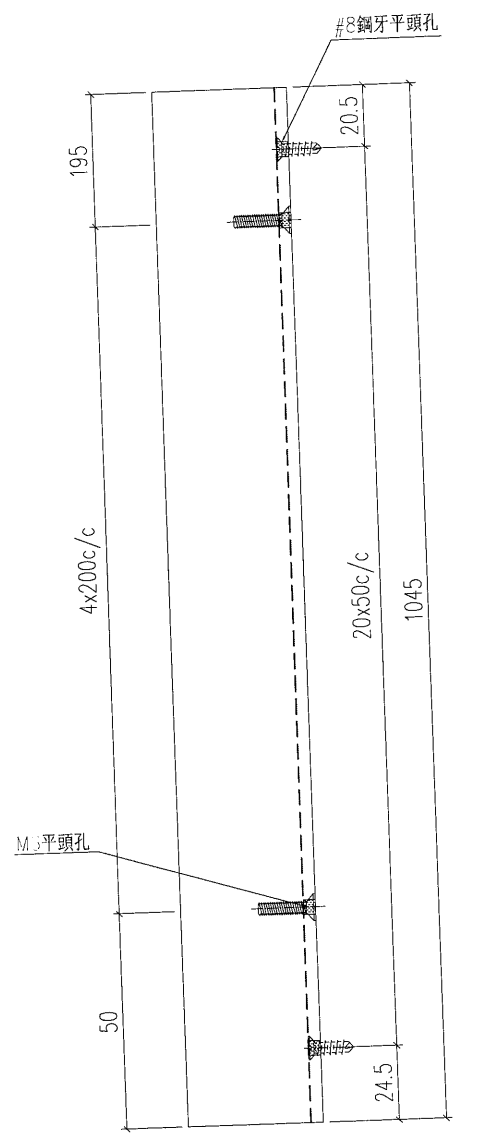

工程號	J-835	地盤	將軍澳	附 件
名稱	鋁角加工圖		採用	
材料	FA0000541 (60x60x3mm鋁角)		地盤	
顏色	PPG UCT26694SC-3 3 Coats Bronze		工廠	

 美特鋁質有限公司 MIDI Aluminium Fabricator Ltd.	類別		物料號	
	制圖	夏之川	2017.04.15	圖號 835-GE12
修改				數量 7
日期				位置

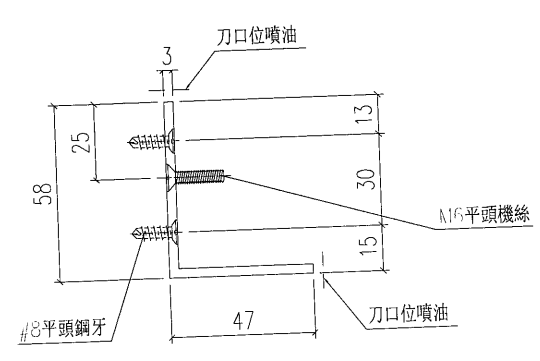
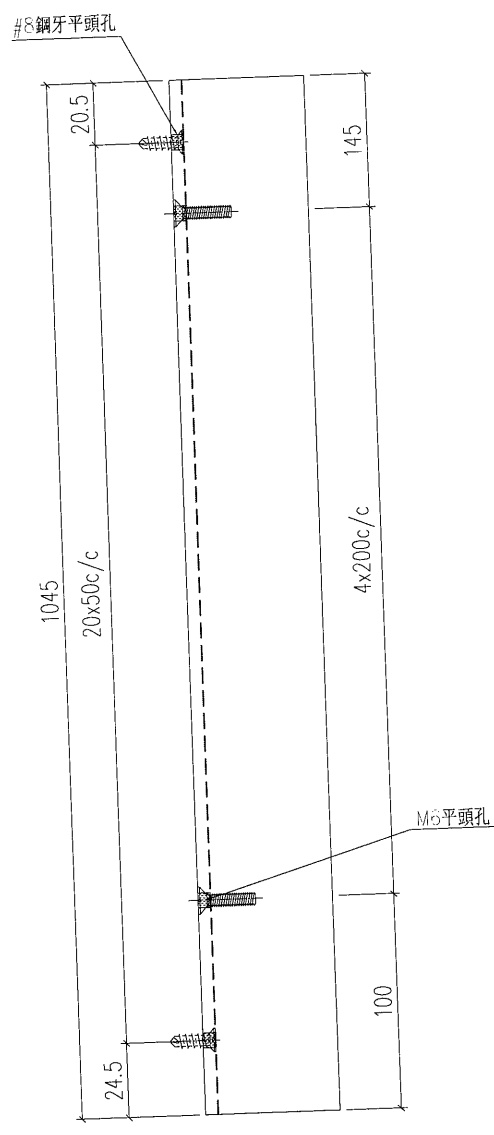

工程號	J-835	地盤	將軍澳	附 件
名稱	鋁角加工圖		採用	
材料	FA0000541 (60x60x3mm鋁角)		地盤	
顏色	PPG UCT26694SC-3 3 Coats Bronze		工廠	

EG-DWG1

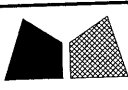
 <b>美特鋁質</b> 有限公司 MIDI Aluminium Fabricator Ltd.				類別		物料號	
修改				制圖	夏之川	2017.04.15	圖號 835-GE13
日期				復核			數量 6
				批准			位置

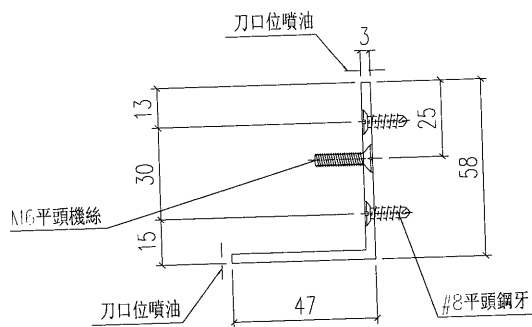
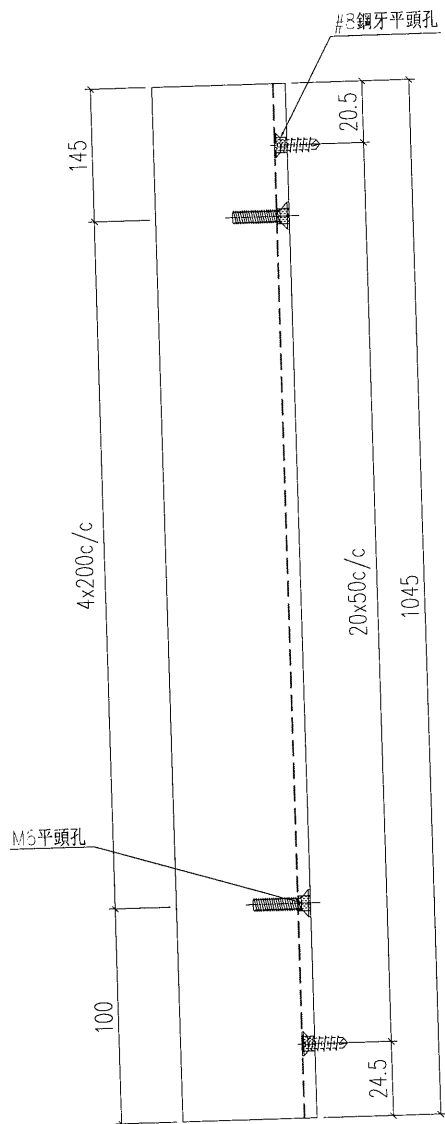

工程號	J-835	地盤	將軍澳	附 件
名稱	鋁角加工圖		採用	
材料	FA0000541 (60x60x3mm鋁角)		地盤	
顏色	PPG UCT26694SC-3 3 Coats Bronze		工廠	

 美特鋁質 有限公司 MIDI Aluminium Fabricator Ltd.	類別		物料斗號		
	制圖	夏之川	2017.04.15	圖號	835-GE14
修改				數量	7
日期				位置	

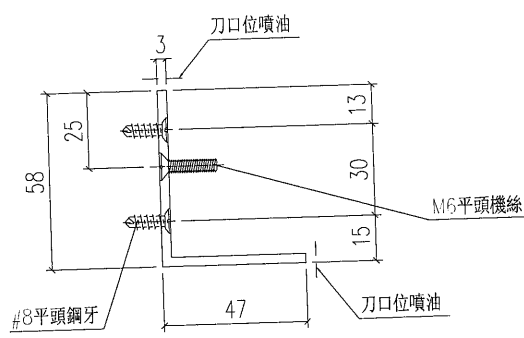
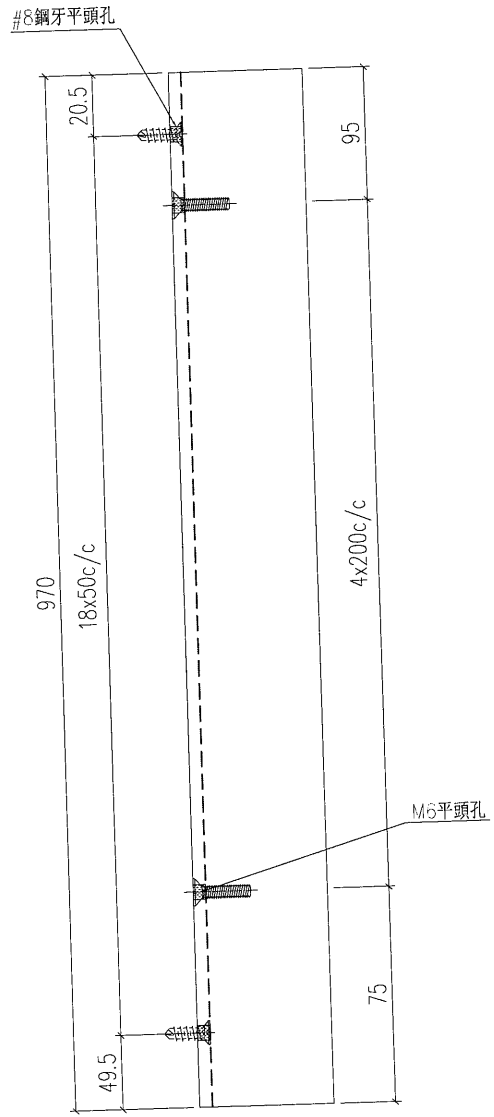

工程號	J-835	地盤	將軍澳
名稱	鋁角加工圖		採用
材料	FA0000541 (60x60x3mm鋁角)		地盤
顏色	PPG UCT26694SC-3 3 Coats Bronze		工廠

附件	
----	--

EG-DWG1

 美特鋁質 有限公司 MIDI Aluminium Fabricator Ltd.				類別		物料號	
				制圖	夏之川	2017.04.15	圖號 835-GE15
修改				復核			數量 6
日期				批准			位置

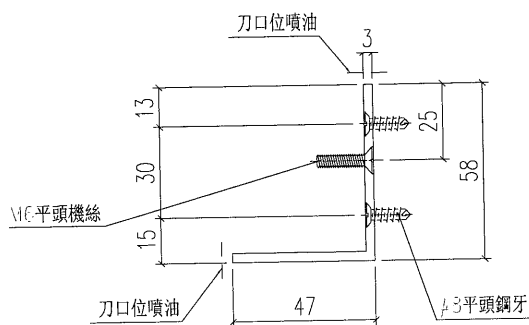
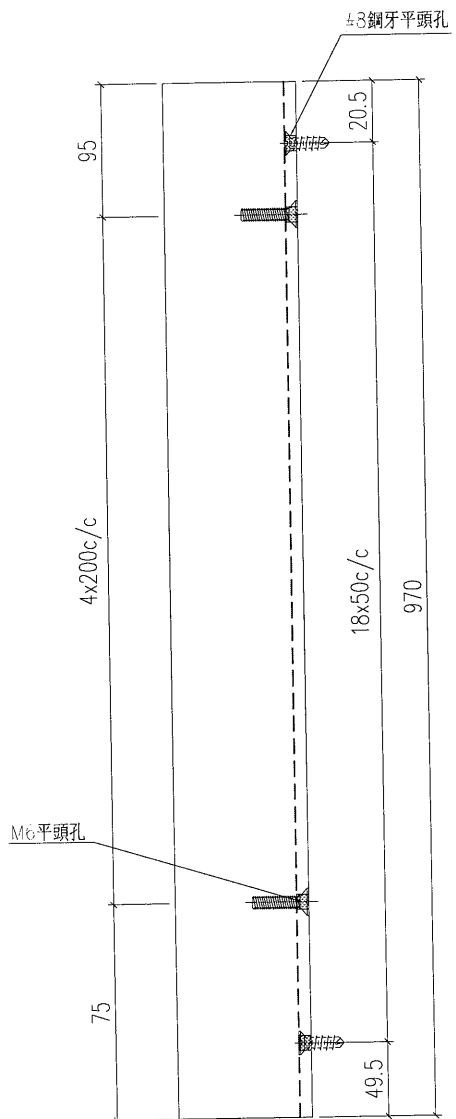

工程號	J-835	地盤	將軍澳	附件
名稱	鋁角加工圖		採用	
材料	FA0000541 (60x60x3mm鋁角)		地盤	
顏色	PPG UCT26694SC-3 3 Coats Bronze		工廠	

 美特鋁質 有限公司 MIDI Aluminium Fabricator Ltd.				類別		物料號	
				制圖	夏之川	2017.04.15	圖號 835-GE102
修改				復核			數量 3
日期				批准			位置

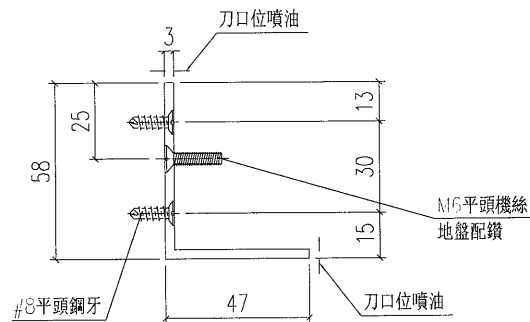
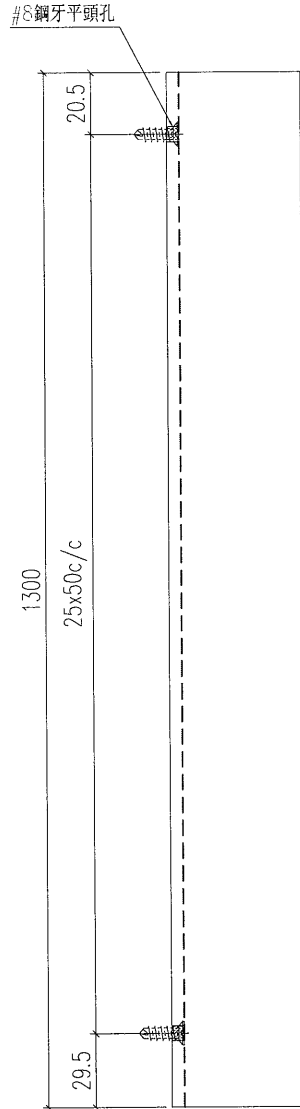

工程號	J-835	地盤	將軍澳	附 件
名稱	鉛角加工圖		採用	
材料	FA0000541 (60x60x3mm鉛角)		地盤	
顏色	PPG UCT26694SC-3 3 Coats Bronze		工廠	

 美特鋁質 有限公司 MIDI Aluminium Fabricator Ltd.				類別		物料號	
				制圖	夏之川	2017.04.15	圖號 835-GE103
修改				復核			數量 3
日期				批准			位置

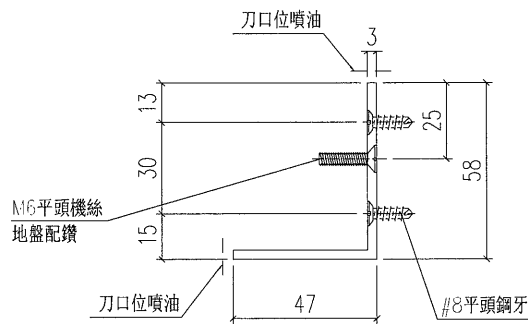
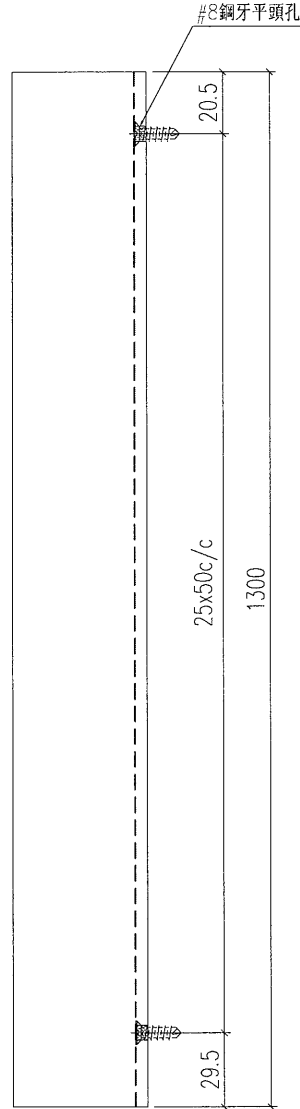

工程號	J-835	地盤	將軍澳	附 件
名稱	鋁角加工圖		採用	
材料	FA0000541 (60x60x3mm鋁角)		地盤	
顏色	PPG UCT26694SC-3 3 Coats Bronze		工廠	

 美特鋁質 有限公司 MIDI Aluminium Fabricator Ltd.	類別	物料號	
	制圖	夏之川	2017.04.15
修改	復核	數量 -	
日期	批准	位置	

物料編號	長度L	數量	L1
835-FC03-1	1406	40	1403

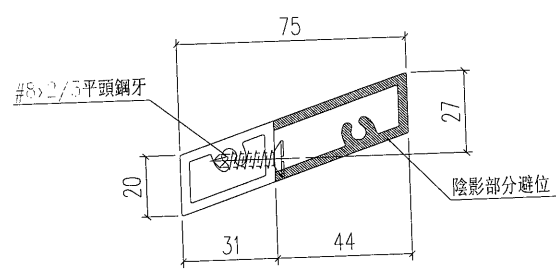
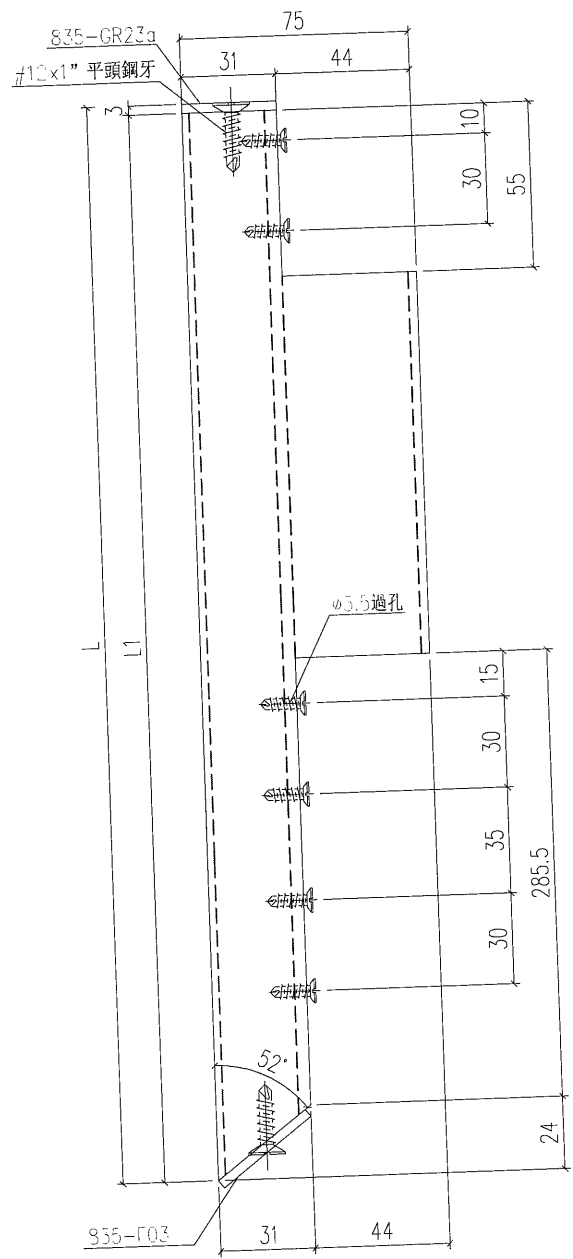

工程號	J-835	地盤	將軍澳	附 件
名稱	大斜鋁格柵		採用	
材料	X85380		地盤	
顏色	PPG UCT26694SC-3 3 Coats Bronze		工廠	

EG-DWG1

美特鋁質有限公司  
MIDI Aluminium Fabricator Ltd.

類別	物料號	圖號	835-FC03a
制圖	夏之川	數量	-
日期		位置	
修改			
復核			
批准			

物料編號	長度L	L1	N	A	數量
835-FC03a-1	1406	1403	3x300c/c	124	8

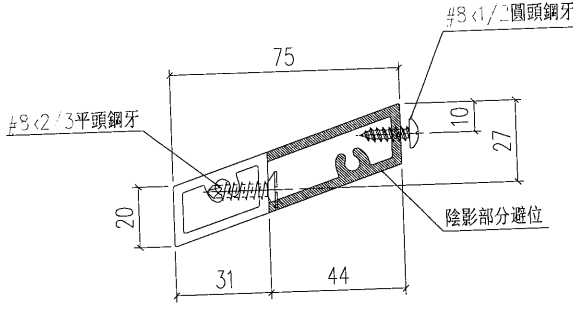
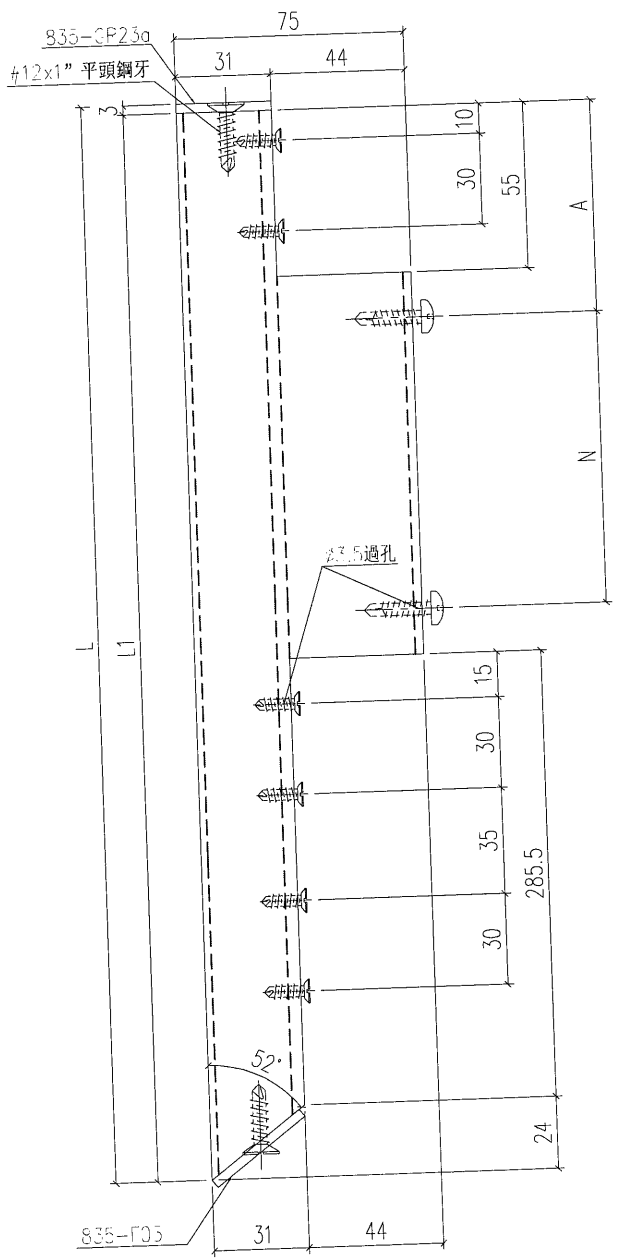

工程號	J-835	地盤	將軍澳	附 件
名稱	大斜鋁格柵		採用	
材料	X85380		地盤	
顏色	PPG UCT26694SC-3 3 Coats Bronze		工廠	

 美特鋁質有限公司 MIDI Aluminium Fabricator Ltd.	類別	物料編號	圖號	835-FC03b
	制圖	夏之川	2017.04.15	數量
修改			位置	
日期			批准	

物料編號	長度L	L1	數量
835-FC03b-1	1406	1403	12

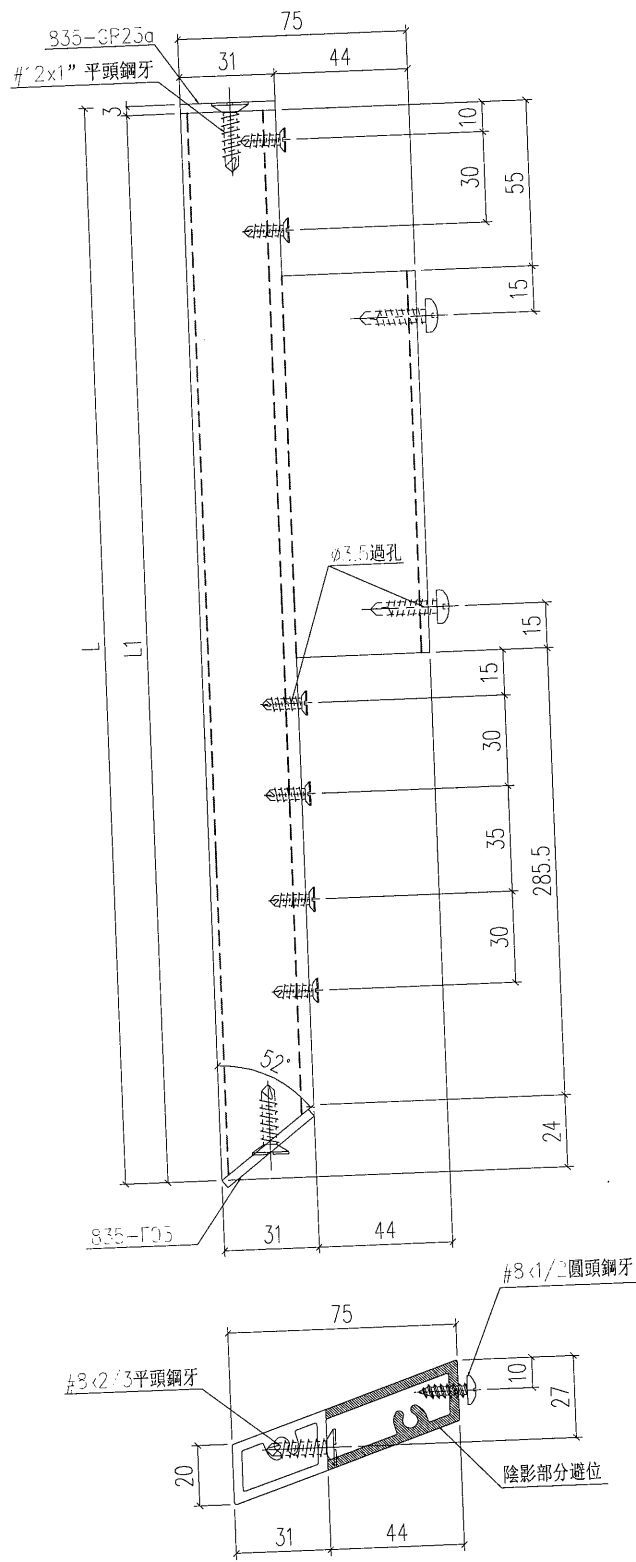

工程號	J-835	地盤	將軍澳	附 件
名稱	大斜鋁格柵		採用	
材料	X85380		地盤	
顏色	PPG UCT26694SC-3 3 Coats Bronze		工廠	

EG-DWG1

 美特鋁質有限公司 MIDI Aluminium Fabricator Ltd.	類別		物料號	
	制圖	夏之川	2017.04.15	圖號 835-FC03c
修改			數量	-
日期			位置	

物料編號	長度L	L1	數量
835-FC03c-1	1406	1403	1

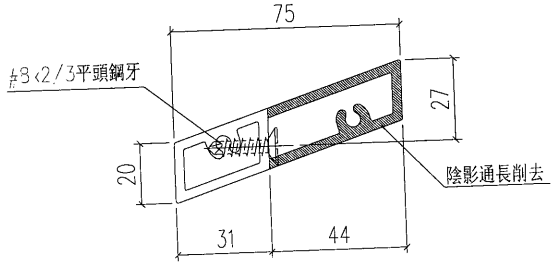
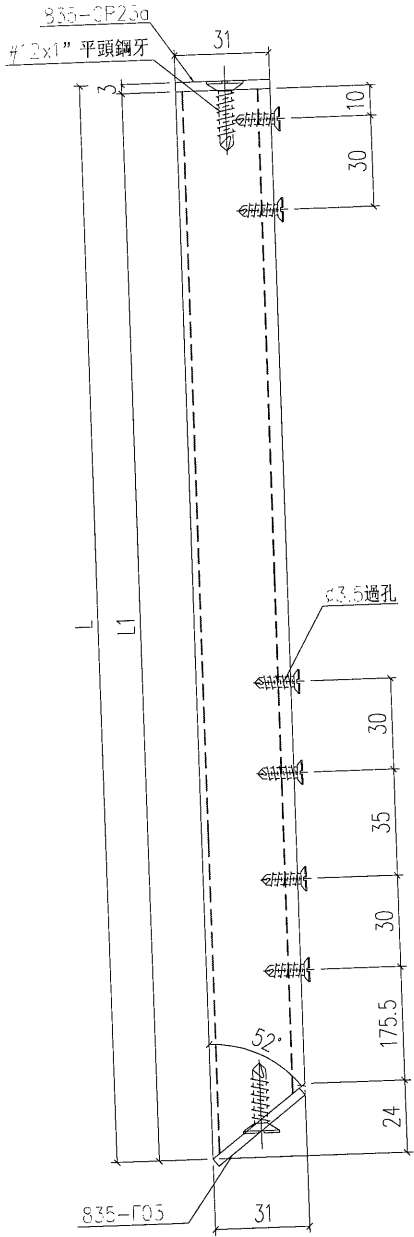

工程號	J-835	地盤	將軍澳
名稱	大斜鋁格柵		
材料	X85380	採用	
顏色	PPG UCT26694SC-3 3 Coats Bronze	工廠	

附件

EG-DWG1

 <b>美特鋁質</b> 有限公司 MIDI Aluminium Fabricator Ltd.				類別		物料號		
修改				制圖	夏之川	2017.04.15	圖號	835-FC04
日期				復核			數量	40
				批准			位置	

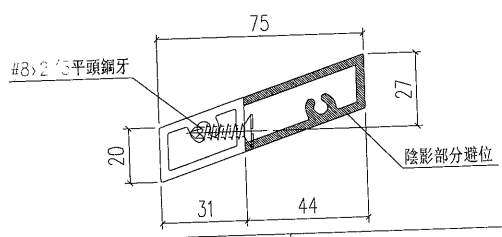
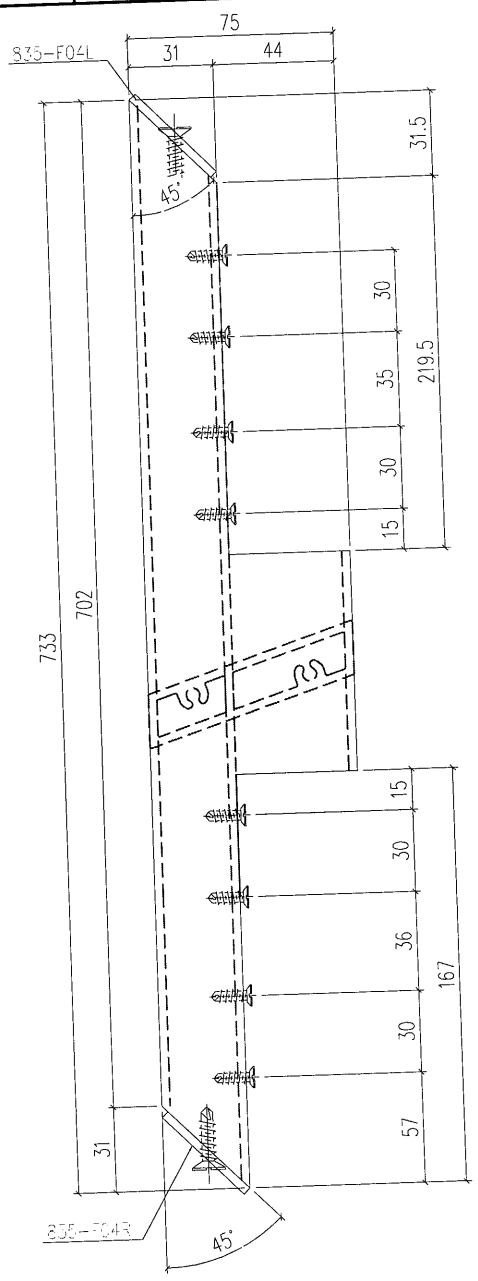

工程號	J-835	地盤	將軍澳	附 件
名稱	大斜鋁格柵		採用	
材料	X85380		地盤	
顏色	PPG UCT26694SC-3 3 Coats Bronze		工廠	

EG-DWG1

 美特鋁質有限公司 MIDI Aluminium Fabricator Ltd.	類別		物料號	
	制圖	夏之川	2017.04.15	圖號 835-FC04a
修改				數量 8
日期				位置

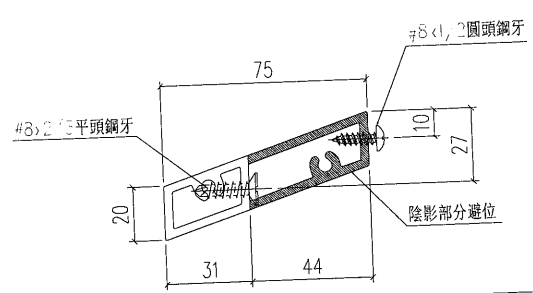
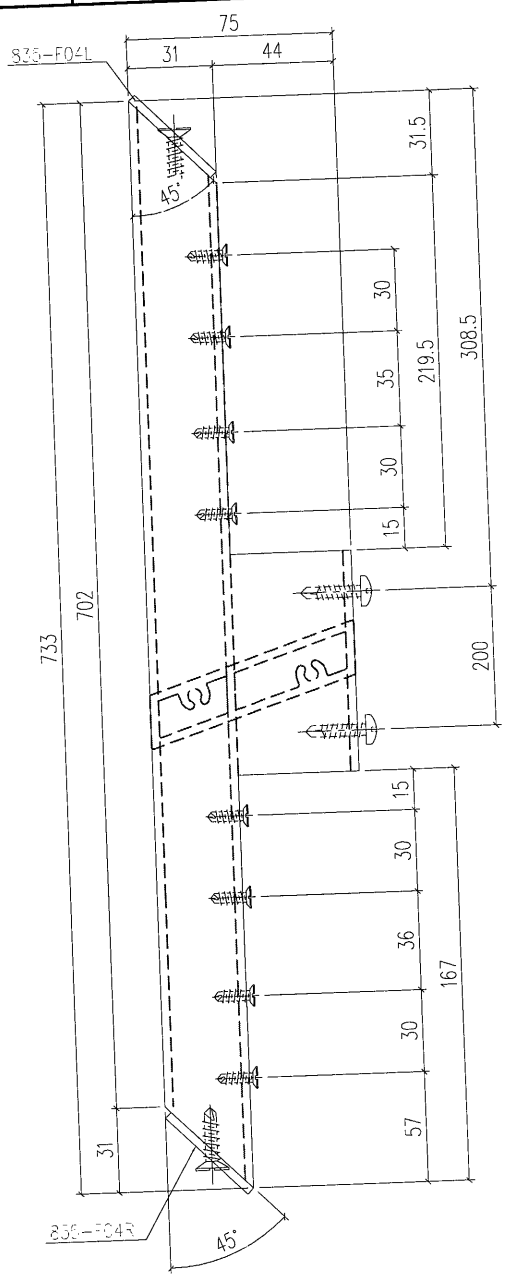

工程號	J-835	地盤	將軍澳	附 件
名稱	大斜鋁格柵玉		採用	
材料	X85380		地盤	
顏色	PPG UCT26694SC-3 3 Coats Bronze		工廠	

 美特鋁質 有限公司 MIDI Aluminium Fabricator Ltd.	類別		物料號	
	制圖	夏之川	2017.04.15	圖號 835-FC04b
修改				數量 12
日期				位置

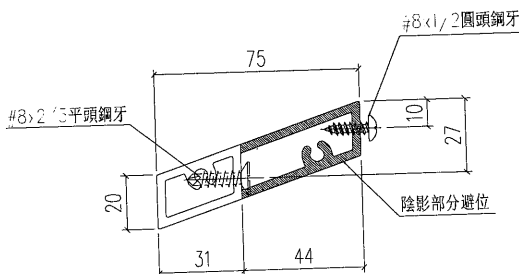
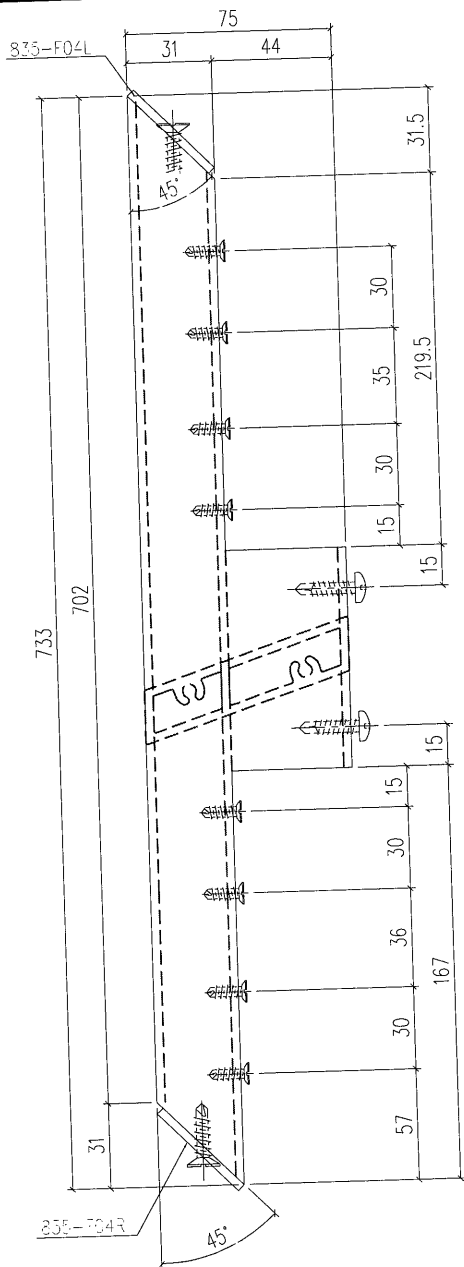

工程號	J-835	地盤	將軍澳	附 件
名稱	大斜鋁格柵		採用	
材料	X85380		地盤	
顏色	PPG UCT26694SC-3 3 Coats Bronze		工廠	

 <b>美特鋁質</b> 有限公司 MIDI Aluminium Fabricator Ltd.				類別		物料號	
				制圖	夏之川	2017.04.15	圖號 835-FC04c
				復核			數量 1
修改日期				批准			位置

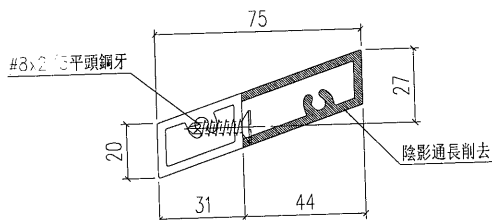
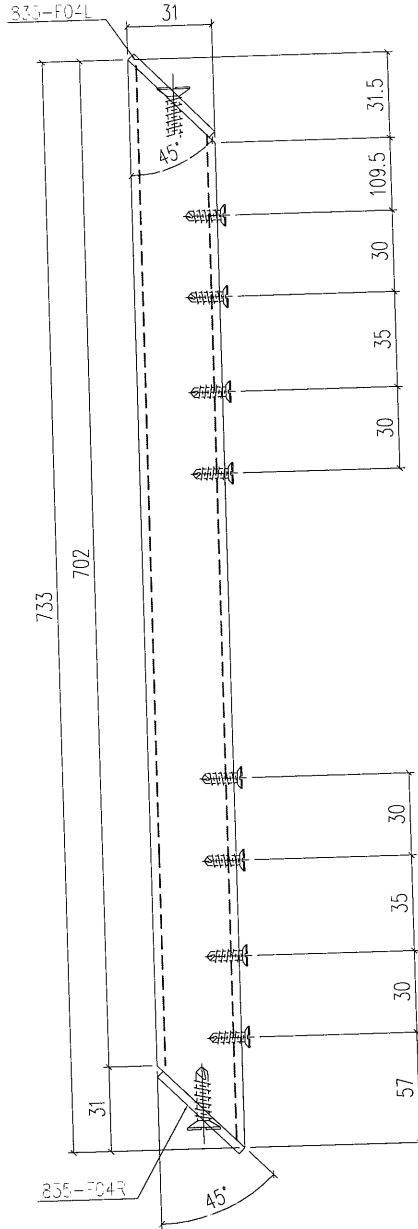

工程號	J-835	地盤	將軍澳	附 件
名稱	大斜鋁格柵玉		採用	
材料	X85380		地盤	
顏色	PPG UCT26694SC-3 3 Coats Bronze		工廠	

 美特鋁質 有限公司 MIDI Aluminium Fabricator Ltd.	類別		物料號	
	制圖	夏之川	2017.04.15	圖號 835-FC05
修改				數量 38
日期				位置

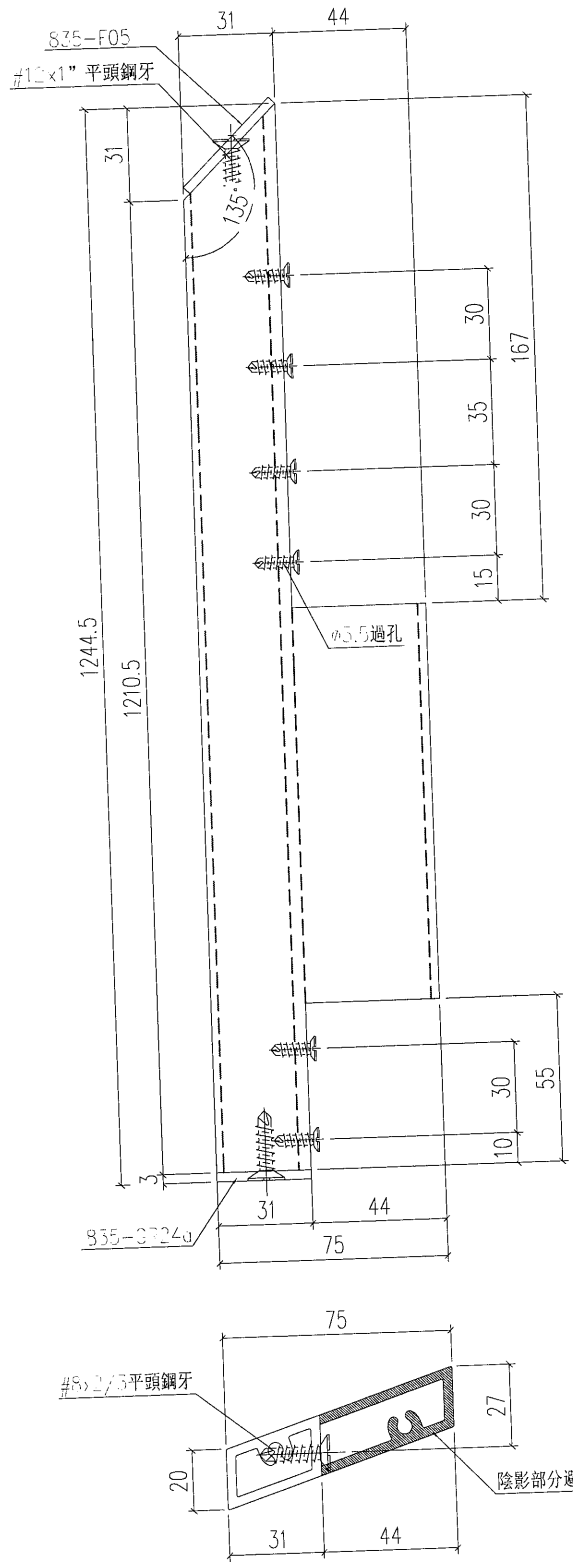

工程號	J-835	地盤	將軍澳	附 件
名稱	大斜鋁格柵		採用	
材料	X85380		地盤	
顏色	PPG UCT26694SC-3 3 Coats Bronze		工廠	

 美特鋁質有限公司 MIDI Aluminium Fabricator Ltd.				類別		物料斗號	
修改				制圖	夏之川	2017.04.15	圖號 835-FC05a
日期				復核			數量 9
				批准			位置

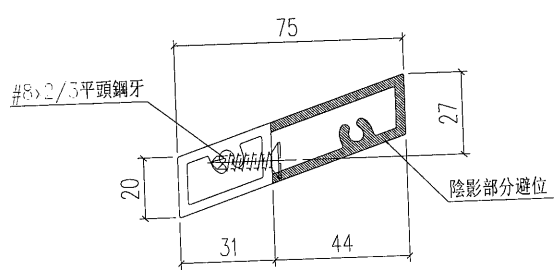
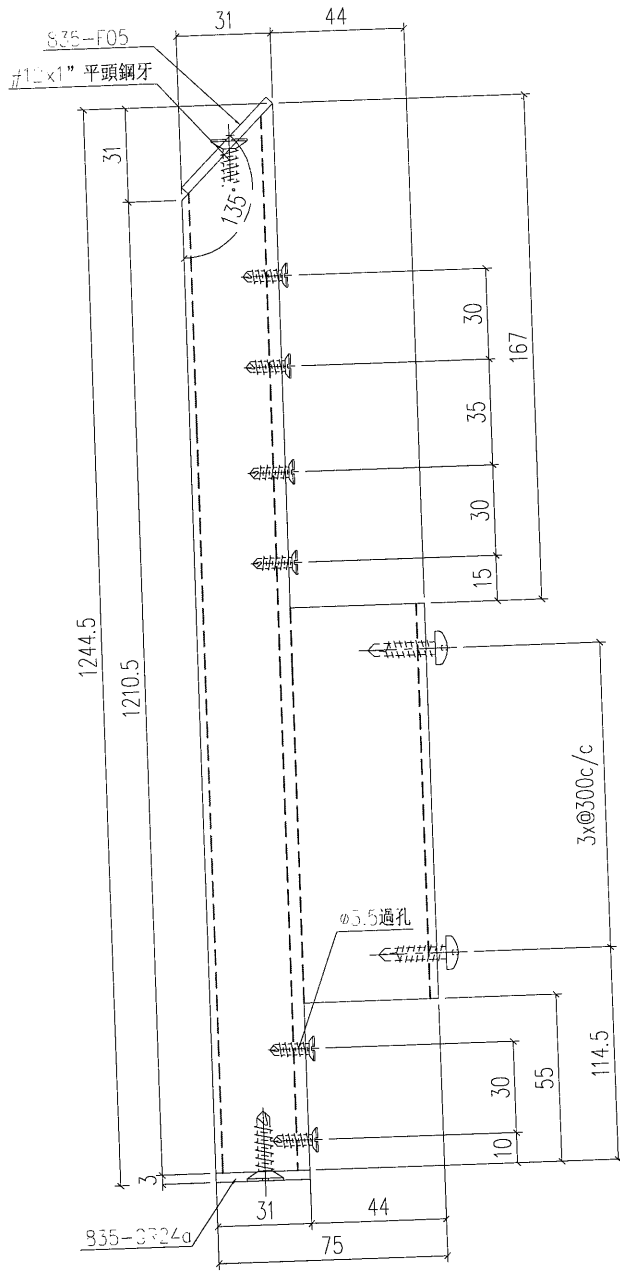

工程號	J-835	地盤	將軍澳	附 件
名稱	大斜鋁格柵		採用	
材料	X85380		地盤	
顏色	PPG UCT26694SC-3 3 Coats Bronze		工廠	

EG-DWG1

 美特鋁質有限公司 MIDI Aluminium Fabricator Ltd.	類別		物料號	
	制圖	夏之川	2017.04.15	圖號 835-FC06
修改			數量	-
日期			位置	

物料編號	長度L	數量	L1
835-FC06-1	1230	38	1224

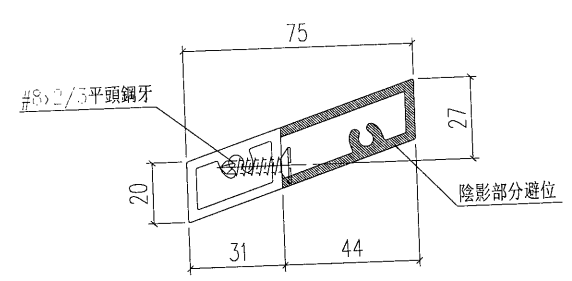
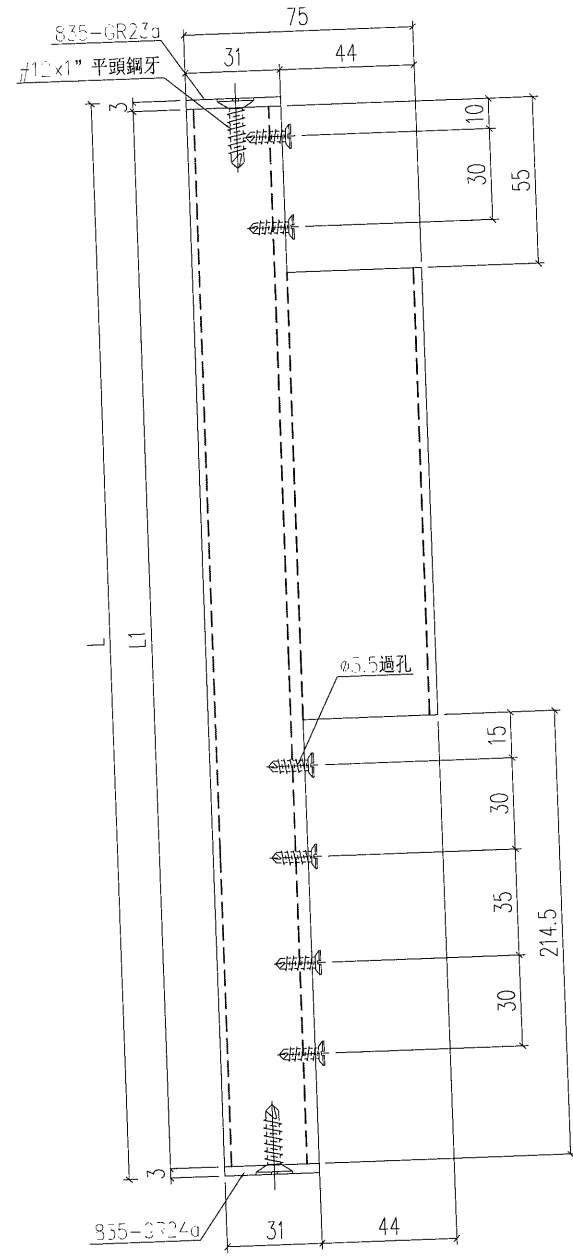

工程號	J-835	地盤	將軍澳	附 件
名稱	大斜鋁格柵玉		採用	
材料	X85380		地盤	
顏色	PPG UCT26694SC-3 3 Coats Bronze		工廠	

 <b>美特鋁質</b> 有限公司 MIDI Aluminium Fabricator Ltd.		類別		物料號	
修改		制圖	夏之川	2017.04.15	圖號
日期		復核			數量
		批准			位置

物料編號	長度L	L1	N	A	數量
835-FC06a-1	1230	1224	3x300c/c	82	9

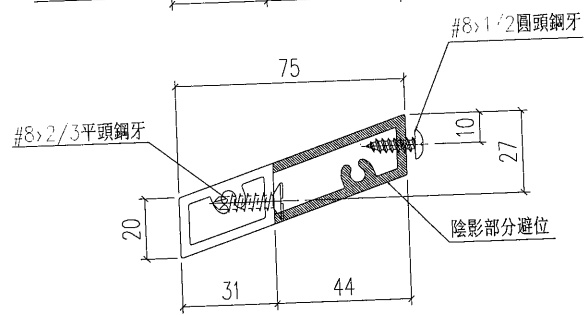
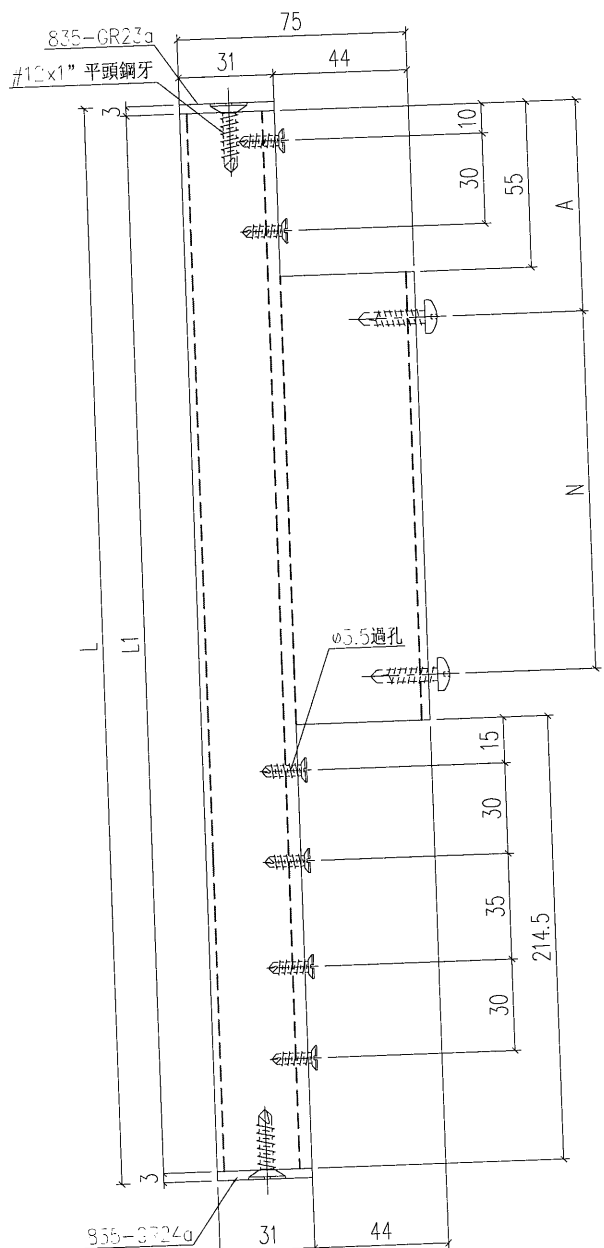

工程號	J-835	地盤	將軍澳	附 件
名稱	大斜鋁格柵玉		探用	
材料	X85380		地盤	
顏色	PPG UCT26694SC-3 3 Coats Bronze		工廠	

 美特鋁質 有限公司 MIDI Aluminium Fabricator Ltd.				類別		物料斗號	
修改				制圖	夏之川	2017.04.15	圖號 835-FC07
日期				復核			數量 47
				批准			位置

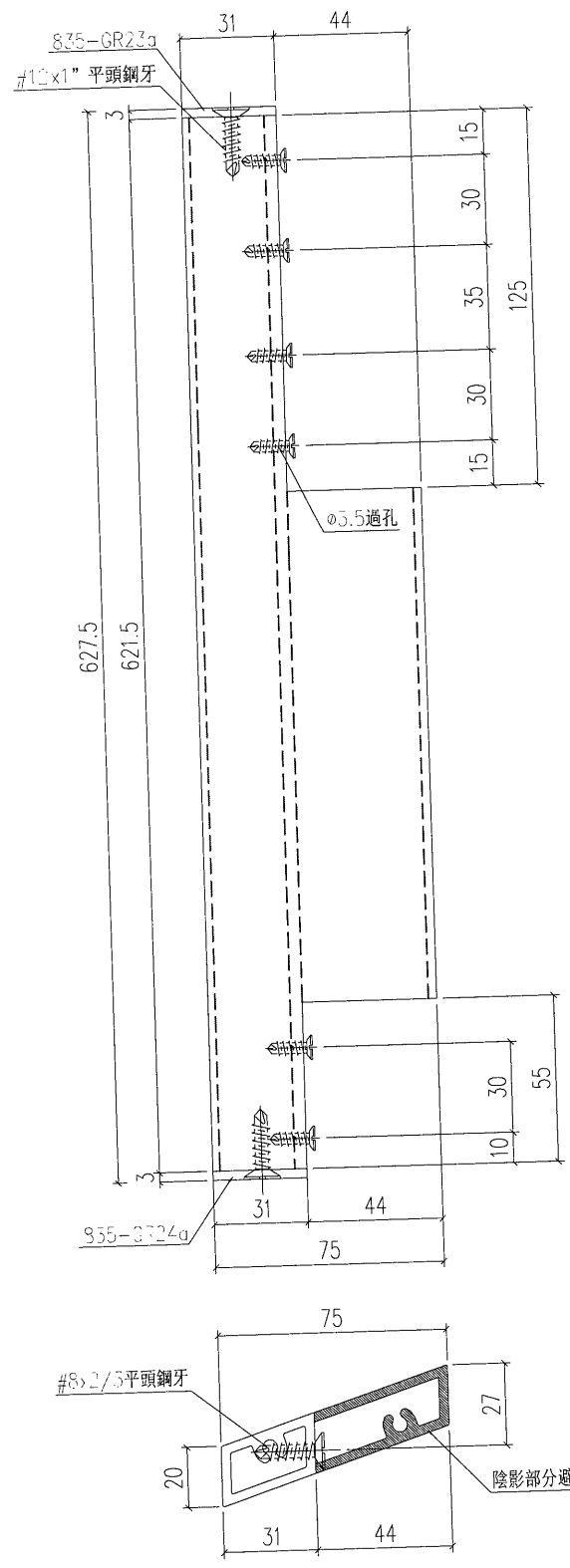

工程號	J-835	地盤	將軍澳	附 件
名稱	大斜鋁格柵		採用	
材料	X85380		地盤	
顏色	PPG UCT26694SC-3 3 Coats Bronze		工廠	

24

EG-DWG1

 美特鋁質 有限公司 MIDI Aluminium Fabricator Ltd.				類別		物料號	
				制圖	夏之川	2017.04.15	圖號 835-FC07a
修改				復核			數量 13
日期				批准			位置

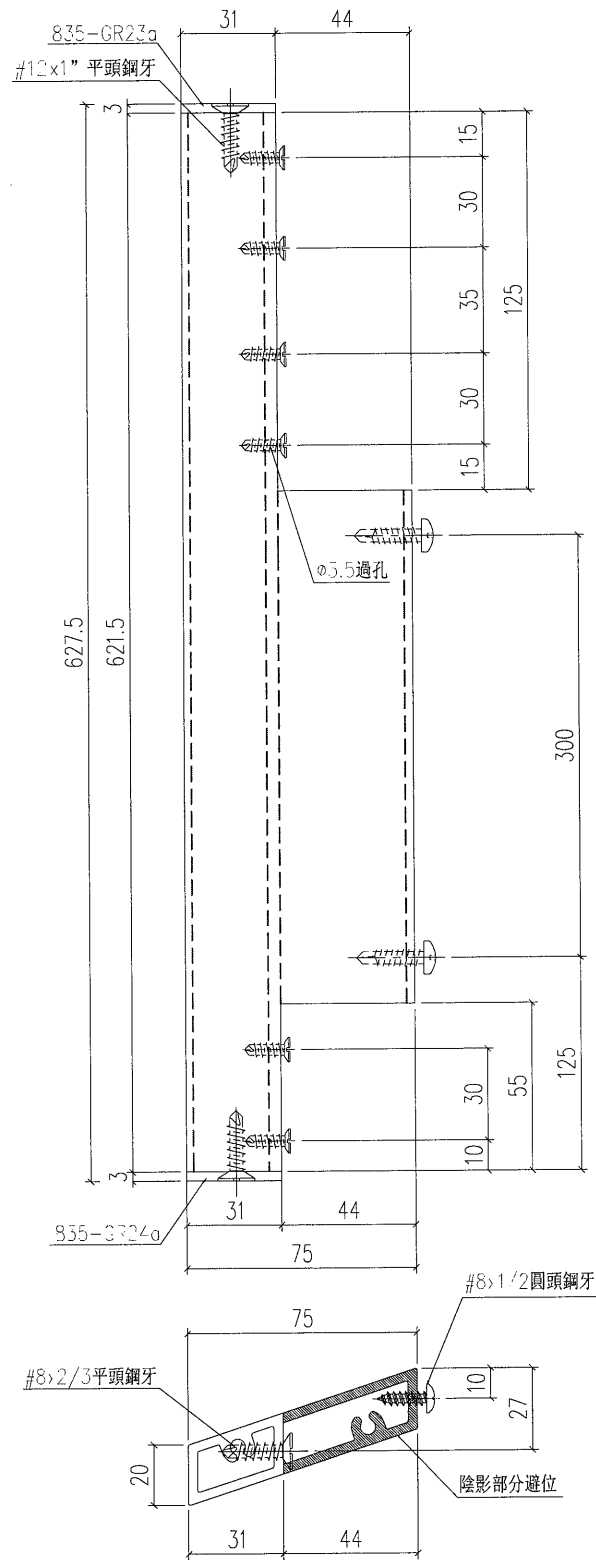

工程號	J-835	地盤	將軍澳	附 件
名稱	大斜鋁格柵		採用	
材料	X85380		地盤	
顏色	PPG UCT26694SC-3 3 Coats Bronze		工廠	

 美特鋁質 有限公司 MIDI Aluminium Fabricator Ltd.				類別		物料號	
				制圖	夏之川	2017.04.15	圖號 835-FC07c
修改				復核			數量 1
日期				批准			位置

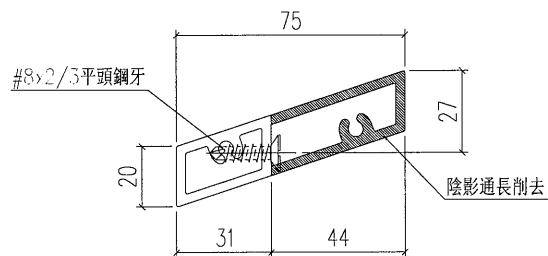
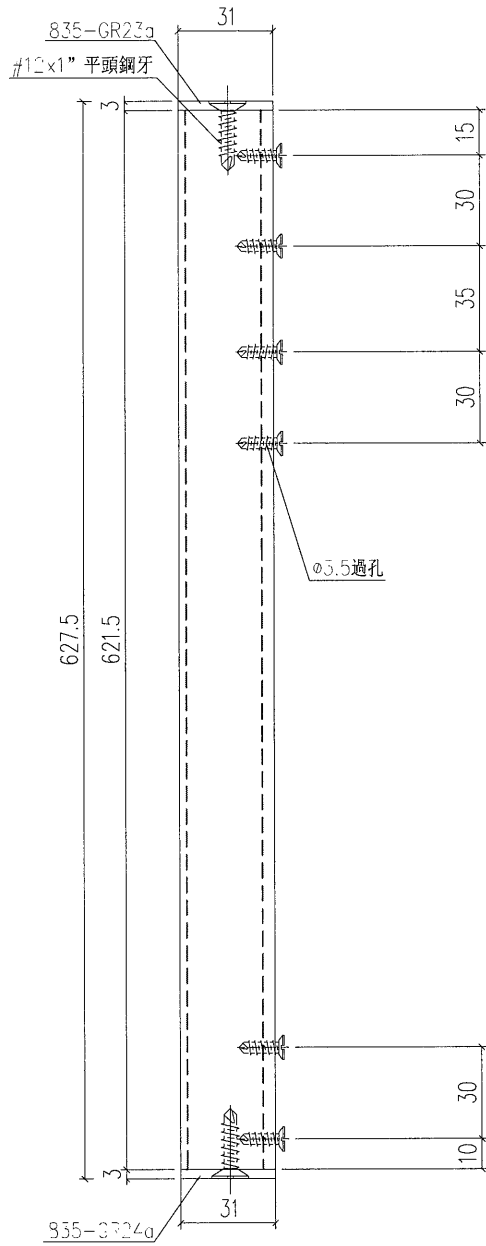

工程號	J-835	地盤	將軍澳	附 件
名稱	大斜鋁格柵玉		採用	
材料	X85380		地盤	
顏色	PPG UCT26694SC-3 3 Coats Bronze		工廠	

 美特鋁質 有限公司 MIDI Aluminium Fabricator Ltd.		類別		物料號		
修改	A	制圖	夏之川	2017.04.15	圖號	835-FC08
日期	2017.04.29	復核			數量	47
		批准			位置	

原E17287

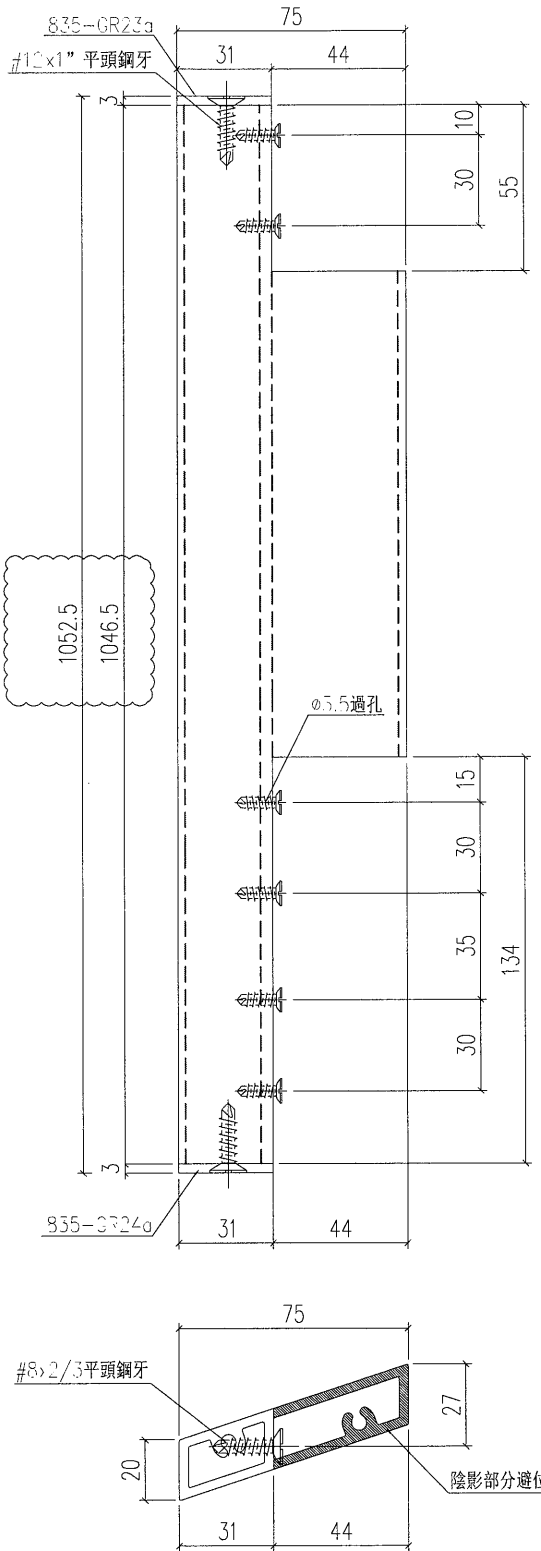

工程號	J-835	地盤	將軍澳	附件
名稱	大斜鋁格柵玉		採用	
材料	X85380		地盤	
顏色	PPG UCT26694SC-3 3 Coats Bronze		工廠	

EG-DWG1

 美特鋁質 有限公司 MIDI Aluminium Fabricator Ltd.		類別		物料斗號	
修改	A	制圖	夏之川	2017.04.15	圖號 835-FC08a
日期	2017.04.29	復核			數量 13
		批准			位置

原E17287

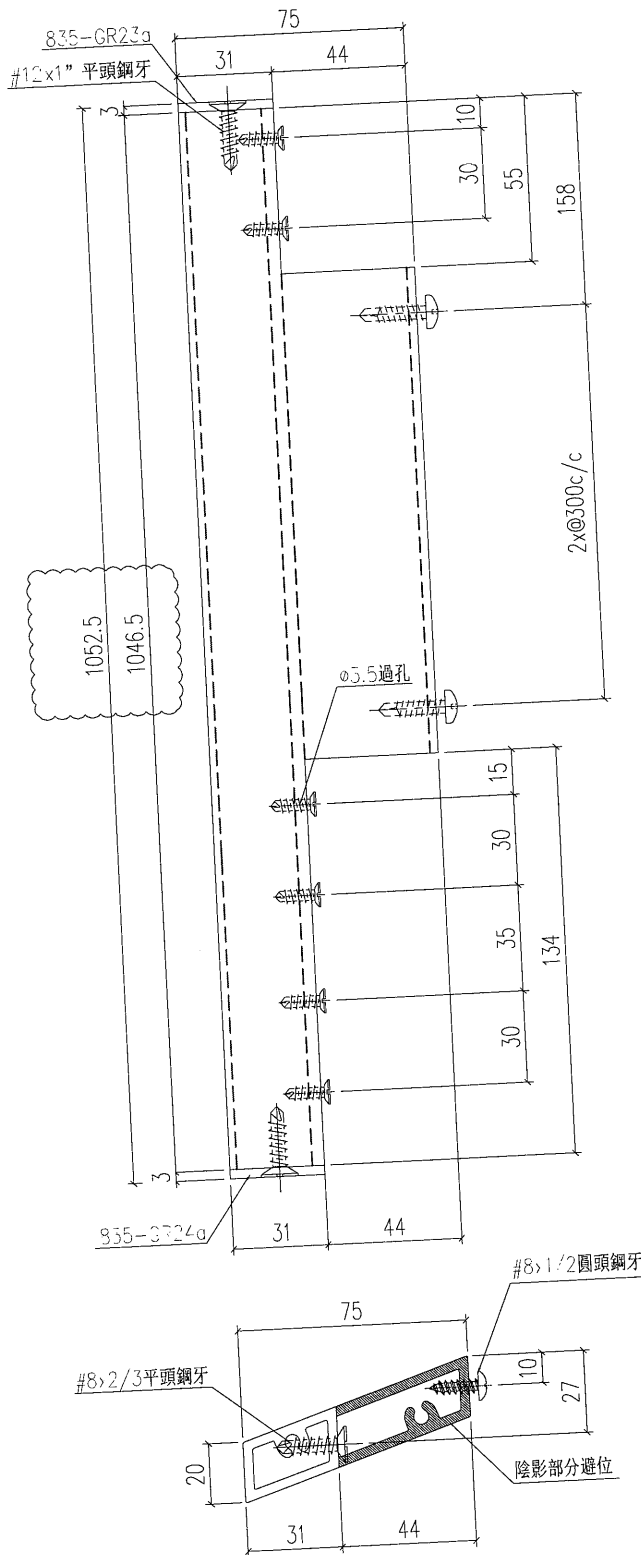

工程號	J-835	地盤	將軍澳	附 件
名稱	大斜鋁格柵		採用	
材料	X85380		地盤	
顏色	PPG UCT26694SC-3 3 Coats Bronze		工廠	

 美特鋁質 有限公司 MIDI Aluminium Fabricator Ltd.				類別		物料號	
				制圖	夏之川	2017.04.15	圖號 835-FC08c
				復核			數量 1
				批准			位置
修改	A						
日期	2017.04.29						

原E17287

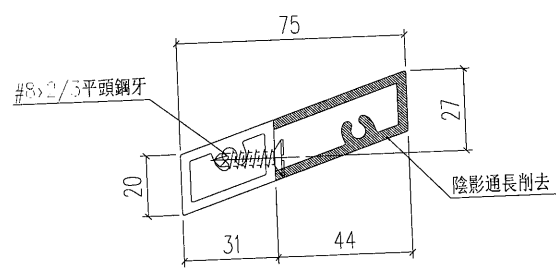
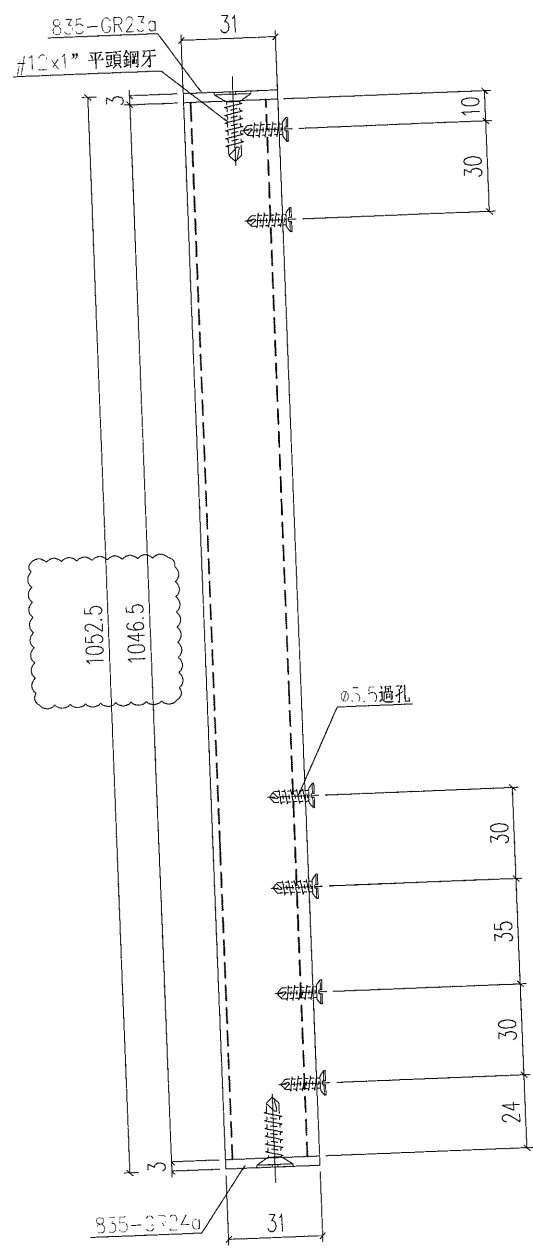

工程號	J-835	地盤	將軍澳	附 件
名稱	大斜鋁格柵玉		採用	
材料	X85380		地盤	
顏色	PPG UCT26694SC-3 3 Coats Bronze		工廠	

 美特鋁質有限公司 MIDI Aluminium Fabricator Ltd.	類別		物料號		
	制圖	夏之川	2017.04.15	圖號	835-GM04
修改				數量	1
日期				位置	

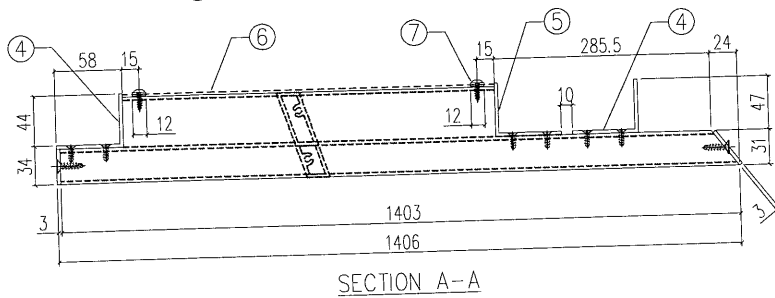
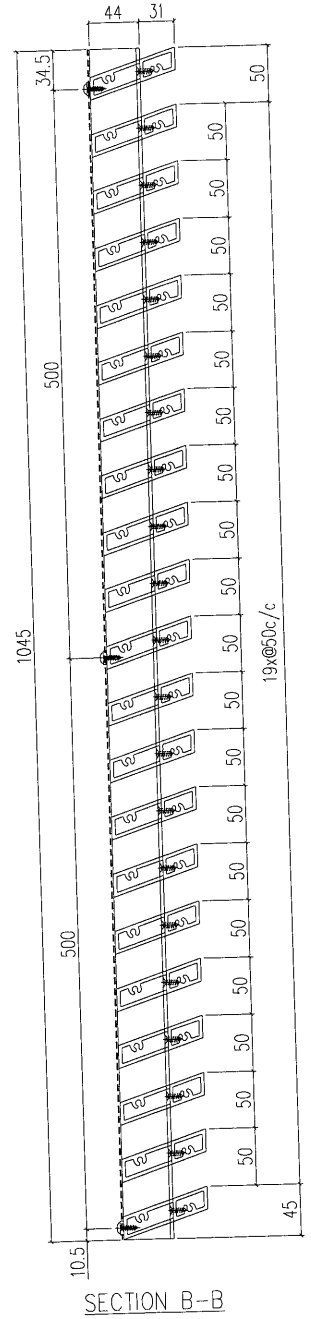
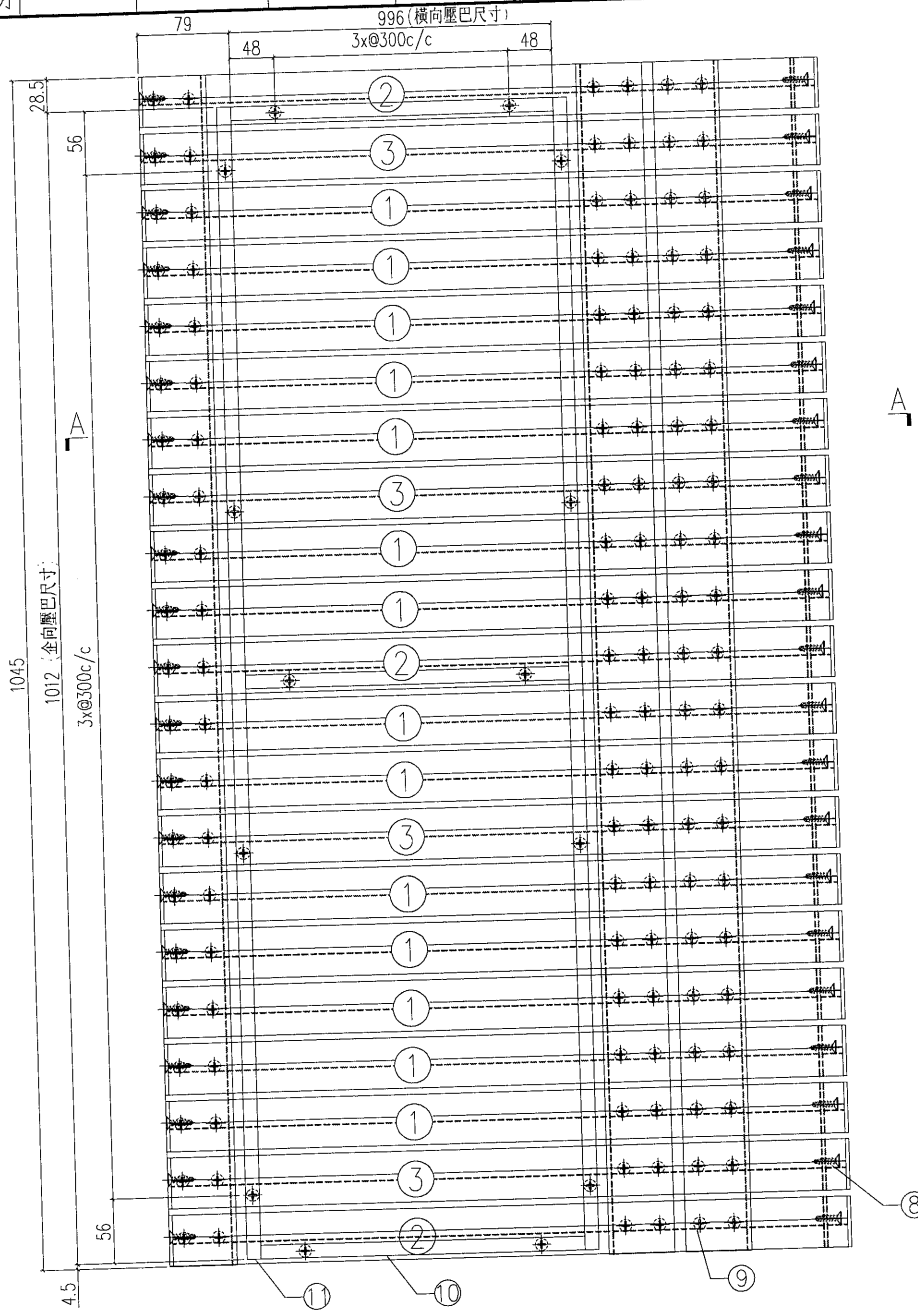

S/N	物料編號	長度	名稱	數量
1	835-FC03-1	1403	大斜鉛格柵玉	14
2	835-FC03a-1	1403	大斜鉛格柵玉	3
3	835-FC03b-1	1403	大斜鉛格柵玉	4
4	835-GE10	1045	58x47x3鋁角	2
5	835-GE11	1045	58x47x3鋁角	1
6	尺寸: 1036x1045		雀仔網	1
7	-	-	#8x1/2圓頭鋼牙	20
8	-	-	#12X1"平頭鋼牙	42
9	-	-	#8x2/3平頭鋼牙	126
10	835-GM04-1	-	橫向壓巴	3
11	835-GM04-2	-	企向壓巴	2

工程號	J-835	地盤	將軍澳	採用	附件
名稱	鋁格組裝圖				
材料			地盤		
顏色			工廠		

 美特鋁質有限公司 MIDI Aluminium Fabricator Ltd.	類別	物料號			
	制圖	夏之川	2017.04.15	圖號	835-GM04a
修改		復核		數量	1
日期		批准		位置	

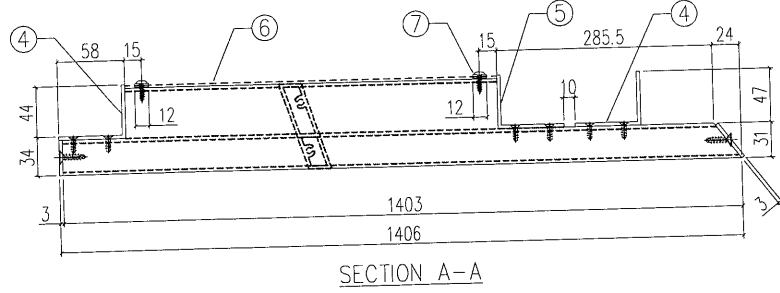
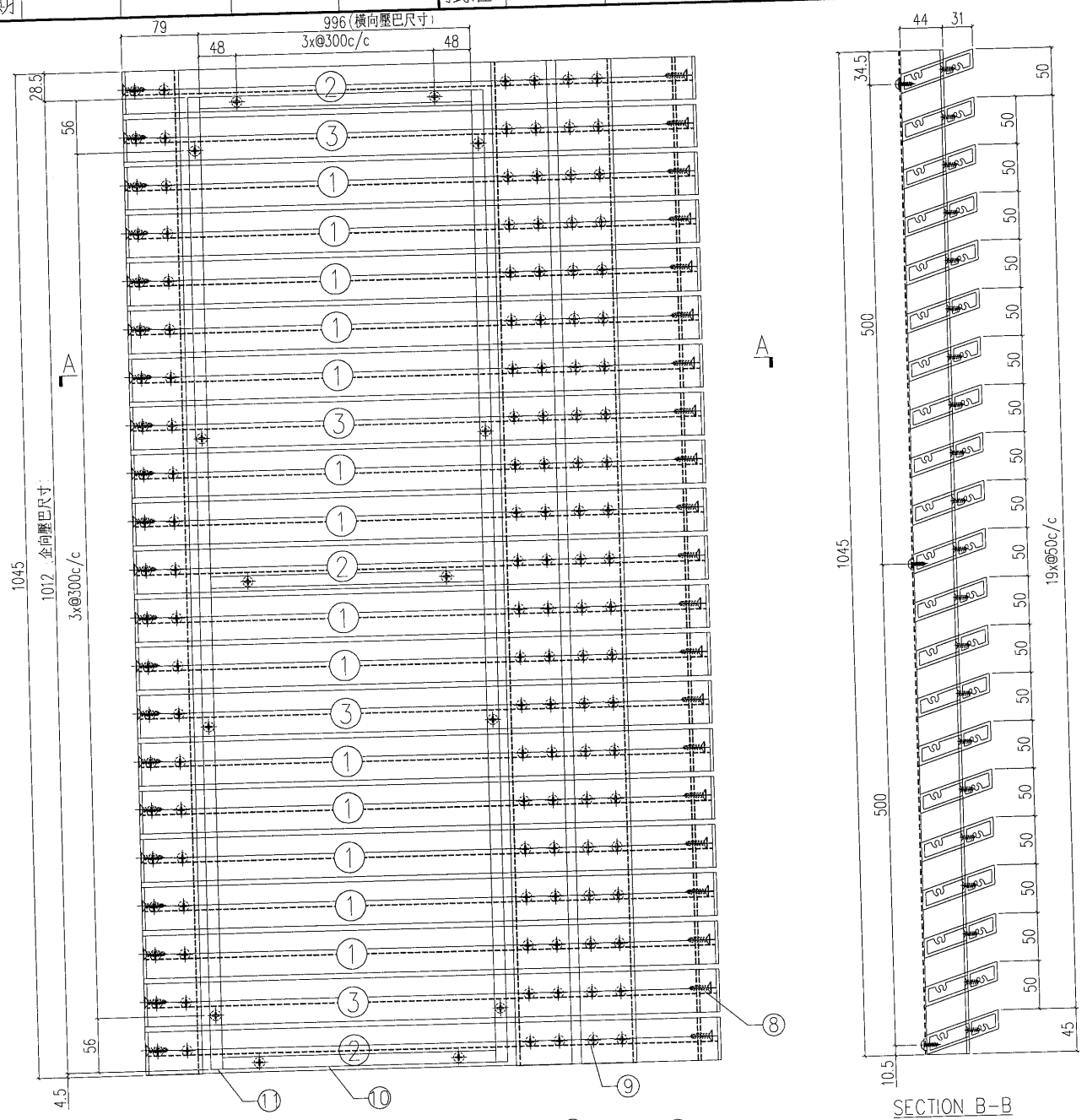

S/N	物料編號	長度	名稱	數量
1	835-FC03-1	1403	大斜鋁格柵玉	14
2	835-FC03a-1	1403	大斜鋁格柵玉	3
3	835-FC03b-1	1403	大斜鋁格柵玉	4
4	835-GE12	1045	58x47x3鋁角	2
5	835-GE13	1045	58x47x3鋁角	1
6	尺寸: 1036x1045		雀仔網	1
7	-	-	#8x1/2圓頭鋼牙	20
8	-	-	#12x1"平頭鋼牙	42
9	-	-	#8x2/3平頭鋼牙	126
10	835-GM04-1	-	橫向壓巴	3
11	835-GM04-2	-	企向壓巴	2

工程號	J-835	地盤	將軍澳	採 用	附 件
名稱	鋁格組裝圖				
材 料			地盤		
顏 色			工廠		

 <b>美特鋁質</b> 有限公司 MIDI Aluminium Fabricator Ltd.	類別	物料號	圖號	835-GM04b
	制圖	夏之川	2017.04.15	數量
修改	復核		位置	
日期	批准			

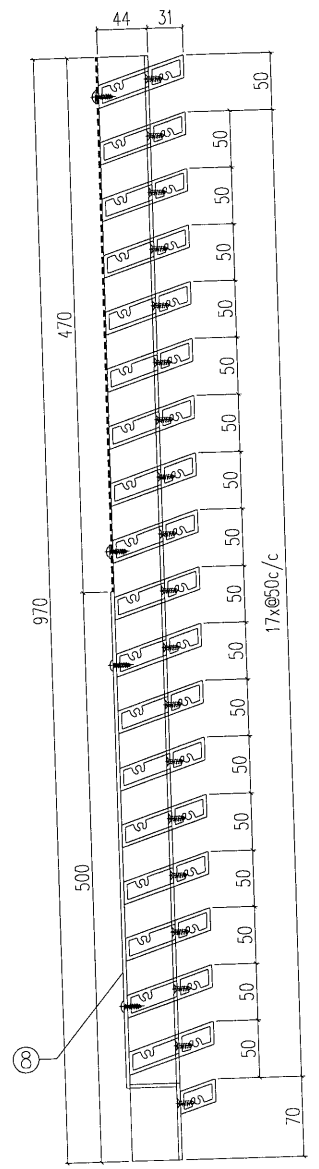
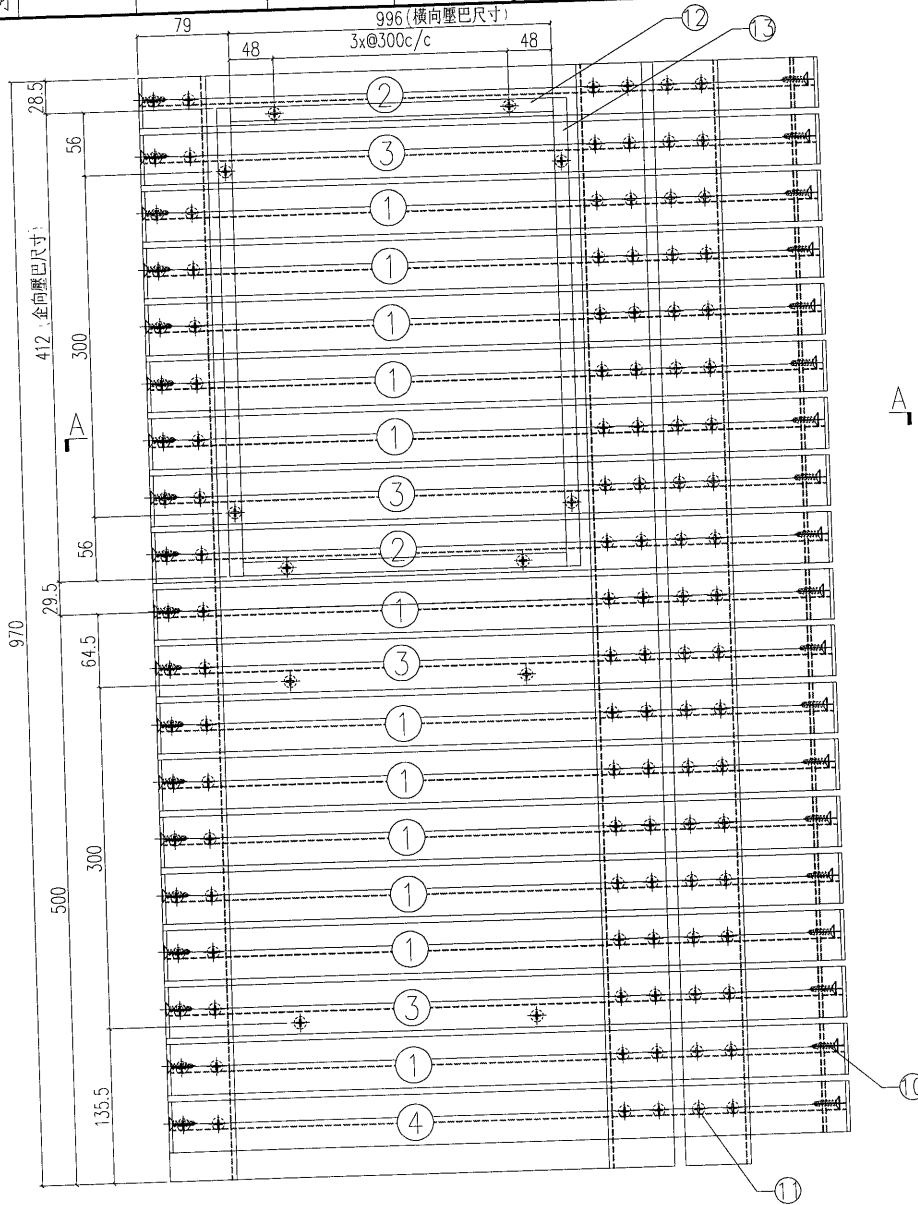

SECTION B-B

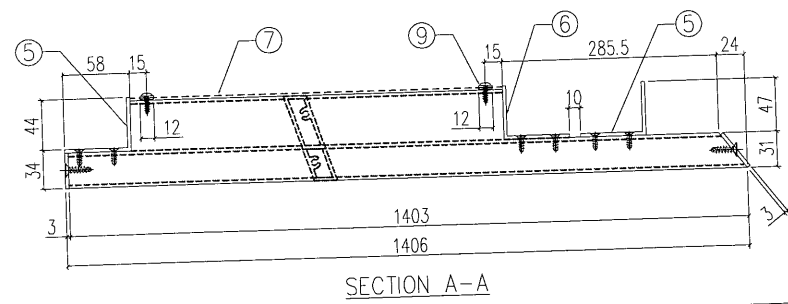

SECTION A-A

S/N	物料編號	長度	名稱	數量
1	835-FC03-1	1403	大斜鋁格柵玉	12
2	835-FC03a-1	1403	大斜鋁格柵玉	2
3	835-FC03b-1	1403	大斜鋁格柵玉	4
4	835-FC03c-1	1403	大斜鋁格柵玉	1
5	835-GE14	970	58x47x3鋁角	2
6	835-GE15	970	58x47x3鋁角	1
7	尺寸: 1036x470		雀仔網	1
8	835-GM04-B1	-	3mm背板	1
9	-	-	#8x1/2圓頭鋼牙	20
10	-	-	#12X1"平頭鋼牙	42
11	-	-	#8x2/3平頭鋼牙	126
12	835-GM04-1	-	橫向壓巴	2
13	835-GM04-3	-	企向壓巴	2

工程號	J-835	地盤	將軍澳	附 件
名稱	鋁格組裝圖		採用	
材料			地盤	
顏色			工廠	

 美特鋁質有限公司 MIDI Aluminium Fabricator Ltd.	類別	物料號			
	制圖	夏之川	2017.04.15	圖號	835-GM05
修改				數量	1
日期				位置	

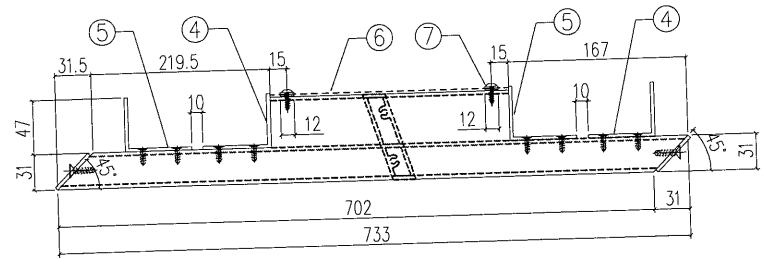
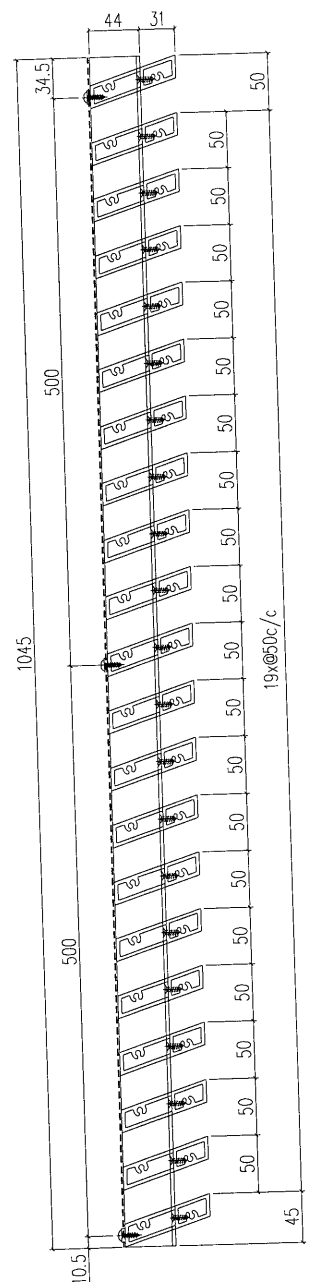
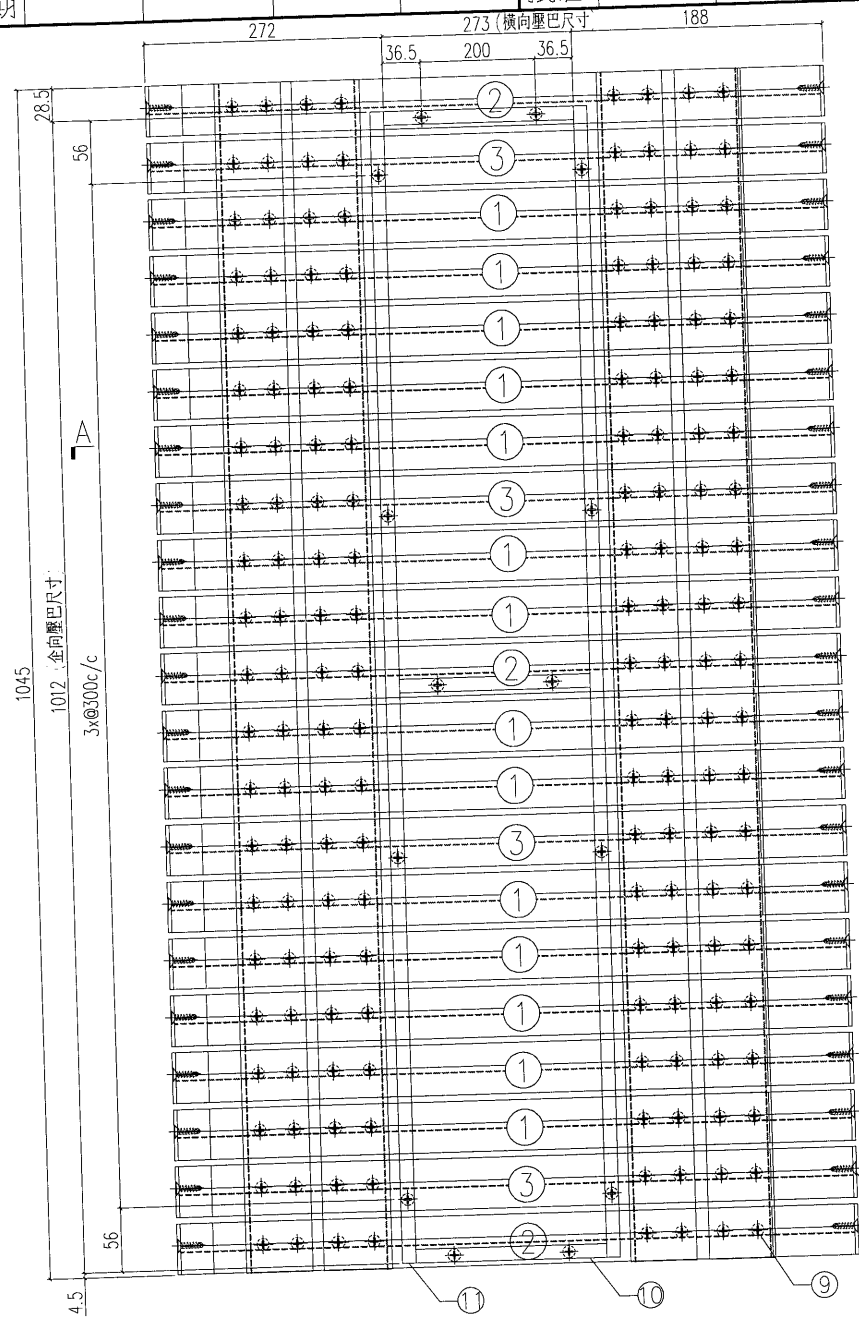

S/N	物料編號	長度	名稱	數量
1	835-FC04	733	大斜鋁格柵玉	14
2	835-FC04a	733	大斜鋁格柵玉	3
3	835-FC04b	733	大斜鋁格柵玉	4
4	835-GE10	1045	58x47x3鋁角	2
5	835-GE11	1045	58x47x3鋁角	2
6	尺寸: 312x1045		雀仔網	1
7	-	-	#8x1/2圓頭鋼牙	20
8	-	-	#12X1"平頭鋼牙	84
9	-	-	#8x2/3平頭鋼牙	168
10	835-GM05-1	-	橫向壓巴	3
11	835-GM04-2	-	企向壓巴	2

工程號	J-835	地盤	將軍澳	附 件
名稱	鋁格組裝圖		採用	
材料			地盤	
顏色			工廠	

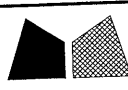
 <b>美特鋁質</b> 有限公司 MIDI Aluminium Fabricator Ltd.	類別		物料編號		
	制圖	夏之川	2017.04.15	圖號	835-GM05a
修改				數量	1
日期				位置	

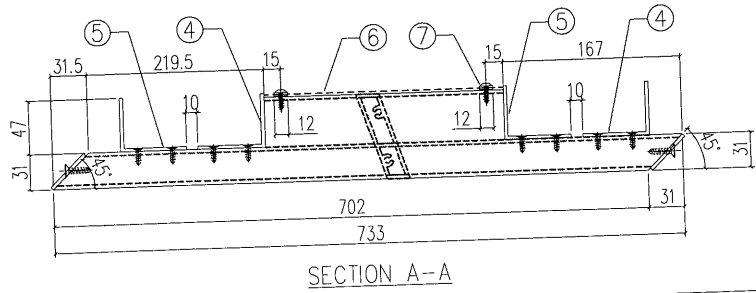
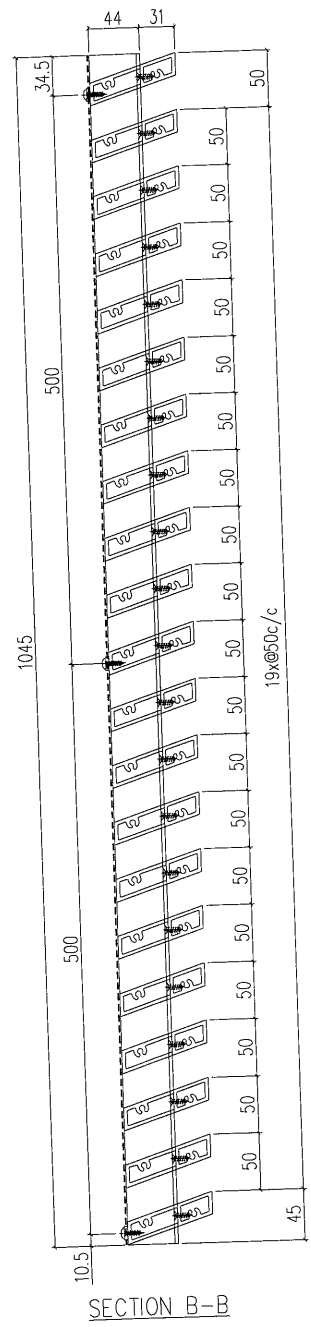
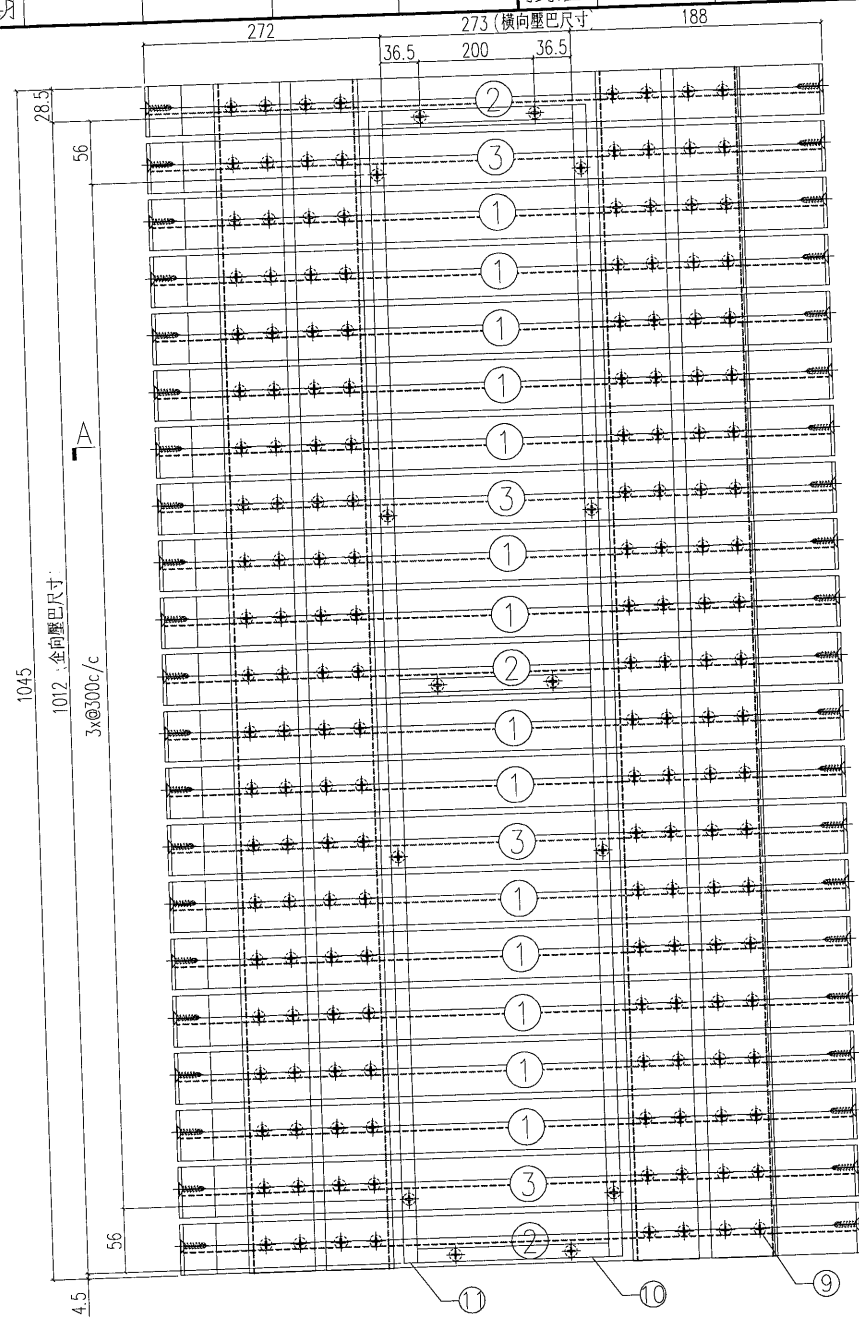

S/N	物料編號	長度	名稱	數量
1	835-FC04	733	大斜鋁格柵玉	14
2	835-FC04a	733	大斜鋁格柵玉	3
3	835-FC04b	733	大斜鋁格柵玉	4
4	835-GE12	1045	58x47x3鋁角	2
5	835-GE13	1045	58x47x3鋁角	2
6	尺寸: 312x1045		雀仔網	1
7	-	-	#8x1/2圓頭鋼牙	20
8	-	-	#12X1"平頭鋼牙	84
9	-	-	#8x2/3平頭鋼牙	168
10	835-GM05-1	-	橫向壓巴	3
11	835-GM04-2	-	企向壓巴	2

工程號	J-835	地盤	將軍澳	附 件
名稱	鋁格組裝圖	採用		
材料		地盤		
顏色		工廠		

 美特鋁質有限公司 MIDI Aluminium Fabricator Ltd.		類別 制圖 夏之川 復核 批准	物料編號 2017.04.15	圖號 835-GM05b 數量 1 位置
修改日期				

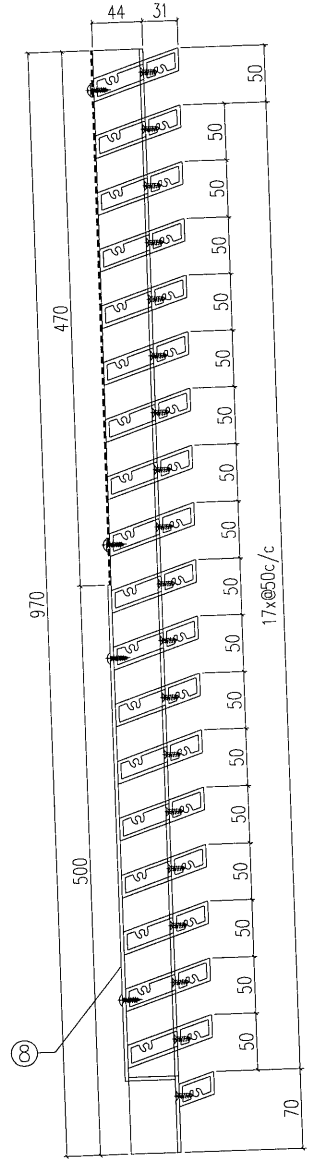
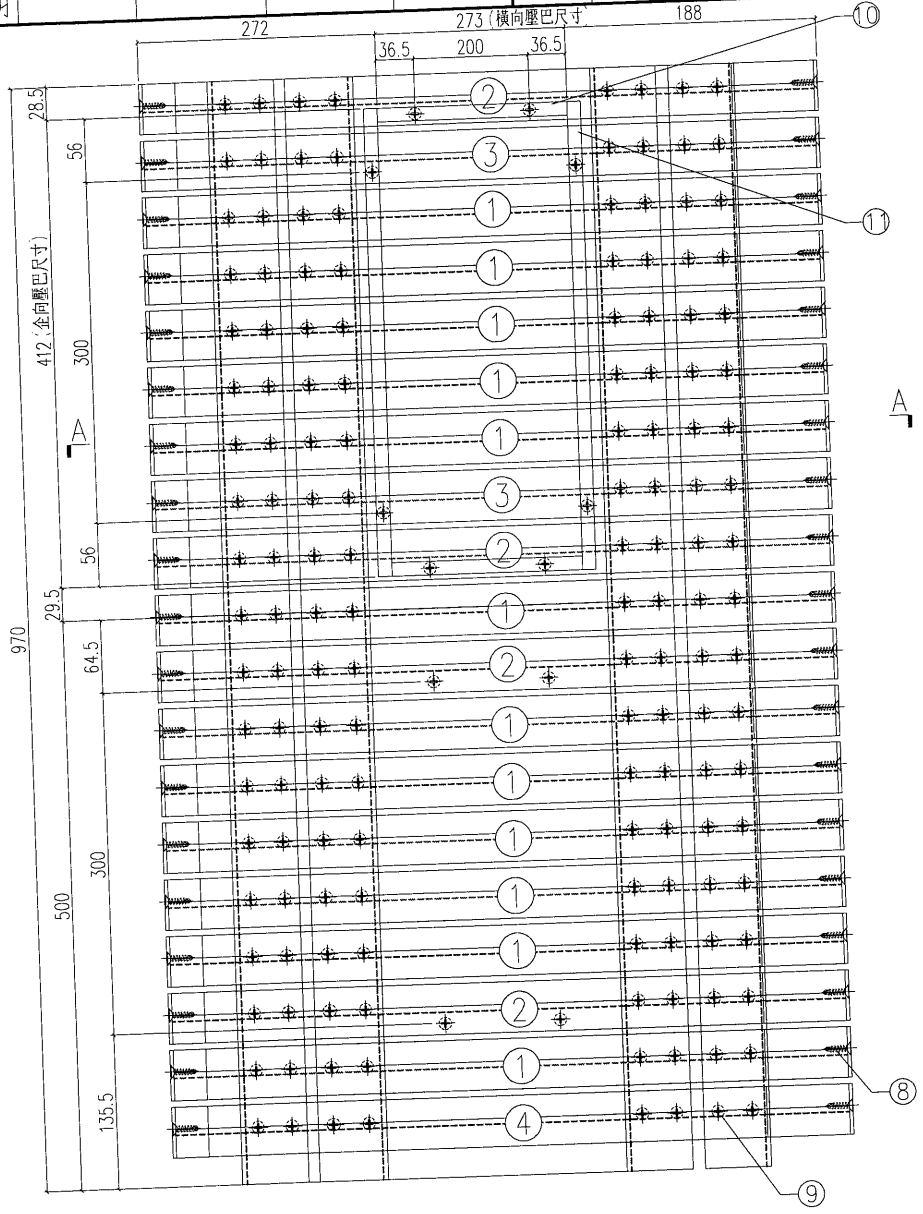

SECTION B-B

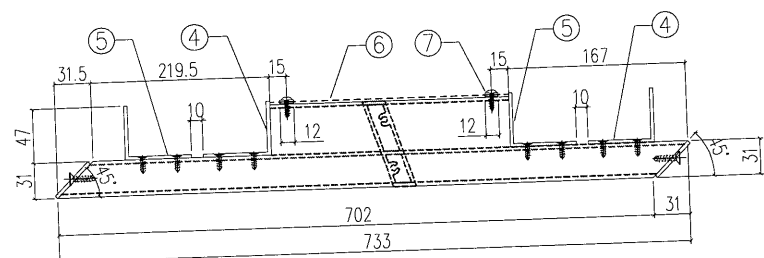

SECTION A-A

S/N	物料編號	長度	名稱	數量
1	835-FC04	733	大斜鋁格柵玉	12
2	835-FC04a	733	大斜鋁格柵玉	2
3	835-FC04b	733	大斜鋁格柵玉	4
4	835-FC04c	733	大斜鋁格柵玉	1
5	835-GE14	970	58x47x3鋁角	2
6	835-GE15	970	58x47x3鋁角	2
7	尺寸: 312x470 雀仔網			1
8	835-GM05-B1	-	3mm背板	1
9	-	-	#8x1/2圓頭鋼牙	20
10	-	-	#12X1"平頭鋼牙	84
11	-	-	#8x2/3平頭鋼牙	168
12	835-GM05-1	-	橫向壓巴	2
13	835-GM04-3	-	企向壓巴	2

工程號	J-835	地盤	將軍澳	採用	附件
名稱	鋁格組裝圖				
材料				地盤	
顏色				工廠	

 <b>美特鋁質</b> 有限公司 MIDI Aluminium Fabricator Ltd.	類別	物料編號	圖號	835-GM06
	制圖	夏之川	2017.04.15	數量
修改			位置	
日期			批准	

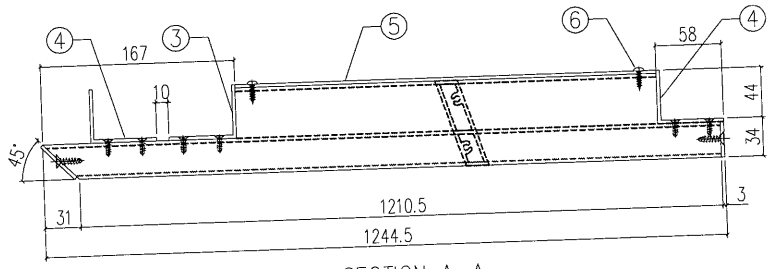
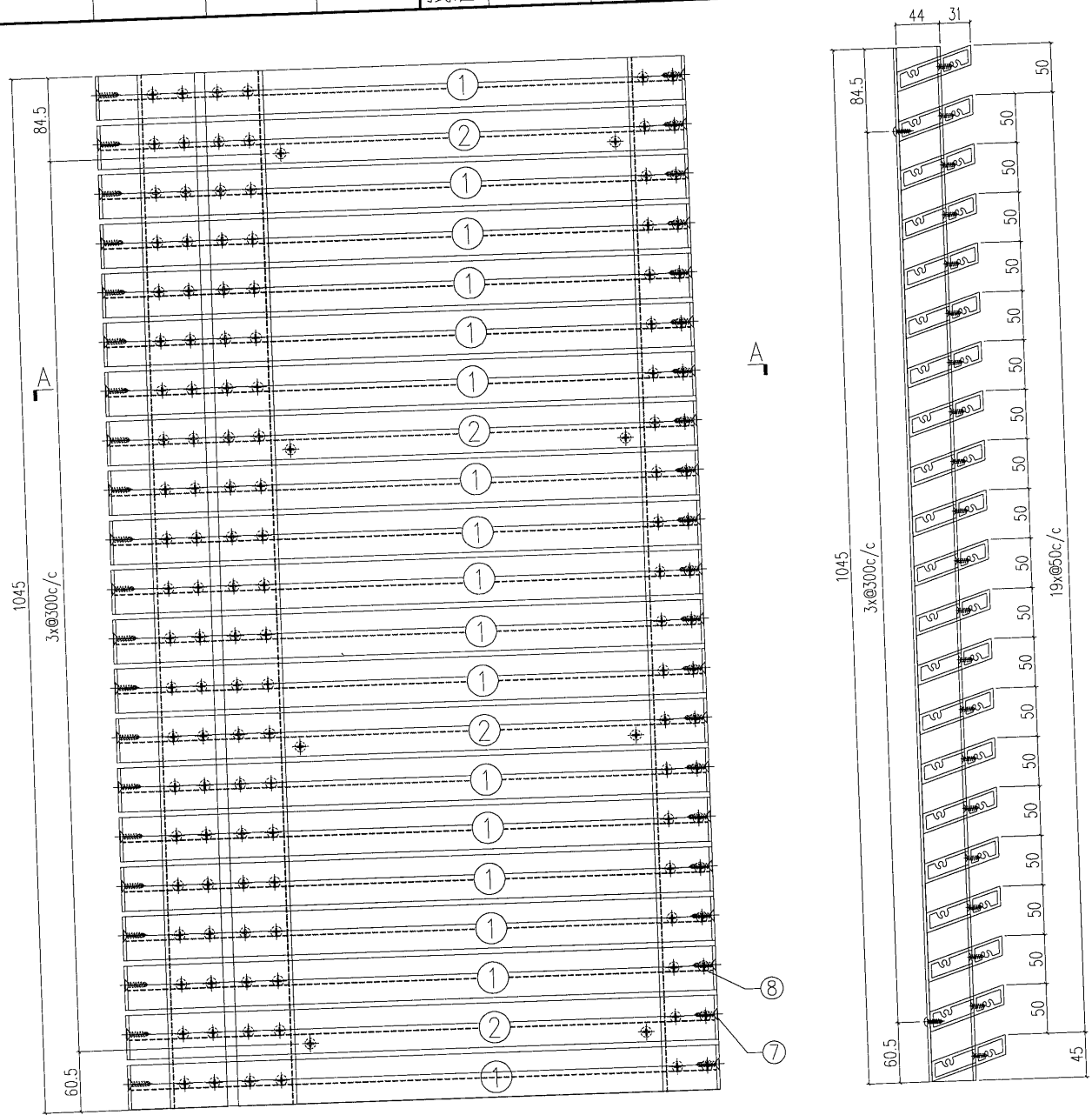

SECTION B-B

SECTION A-A

S/N	物料編號	長度	名稱	數量
1	835-FC05	1241.5	大斜鋁格柵玉	17
2	835-FC05a	1241.5	大斜鋁格柵玉	4
3	835-GE10	1045	58x47x3鋁角	1
4	835-GE11	1045	58x47x3鋁角	2
5	835-GM06-B1	-	3mm鋁板	1
6	-	-	#8x1/2圓頭鋼牙	16
7	-	-	#12X1"平頭鋼牙	42
8	-	-	#8x2/3平頭鋼牙	126

工程號	J-835	地盤	將軍澳	採 用	附 件
名稱	鋁格組裝圖				
材 料			地盤		
顏 色			工廠		

 美特鋁質有限公司 MIDI Aluminium Fabricator Ltd.				類別	物料號	圖號	835-GM06a
修改日期				制圖	2017.04.15	數量	1
				復核		位置	
				批准			

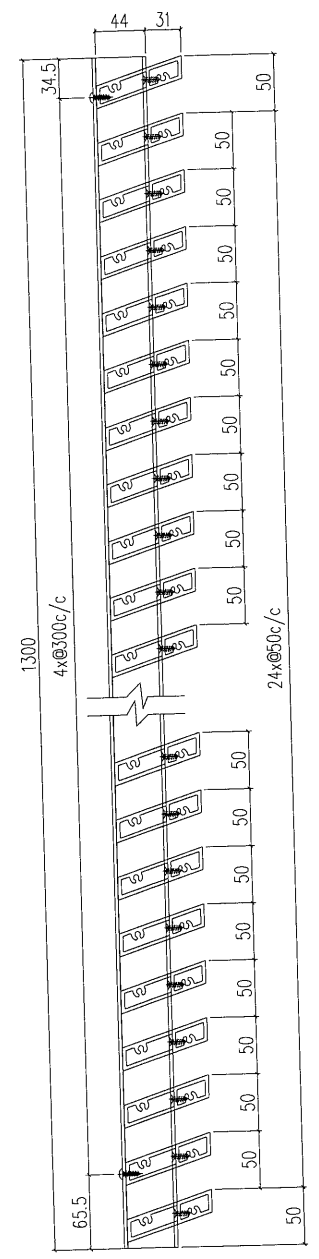
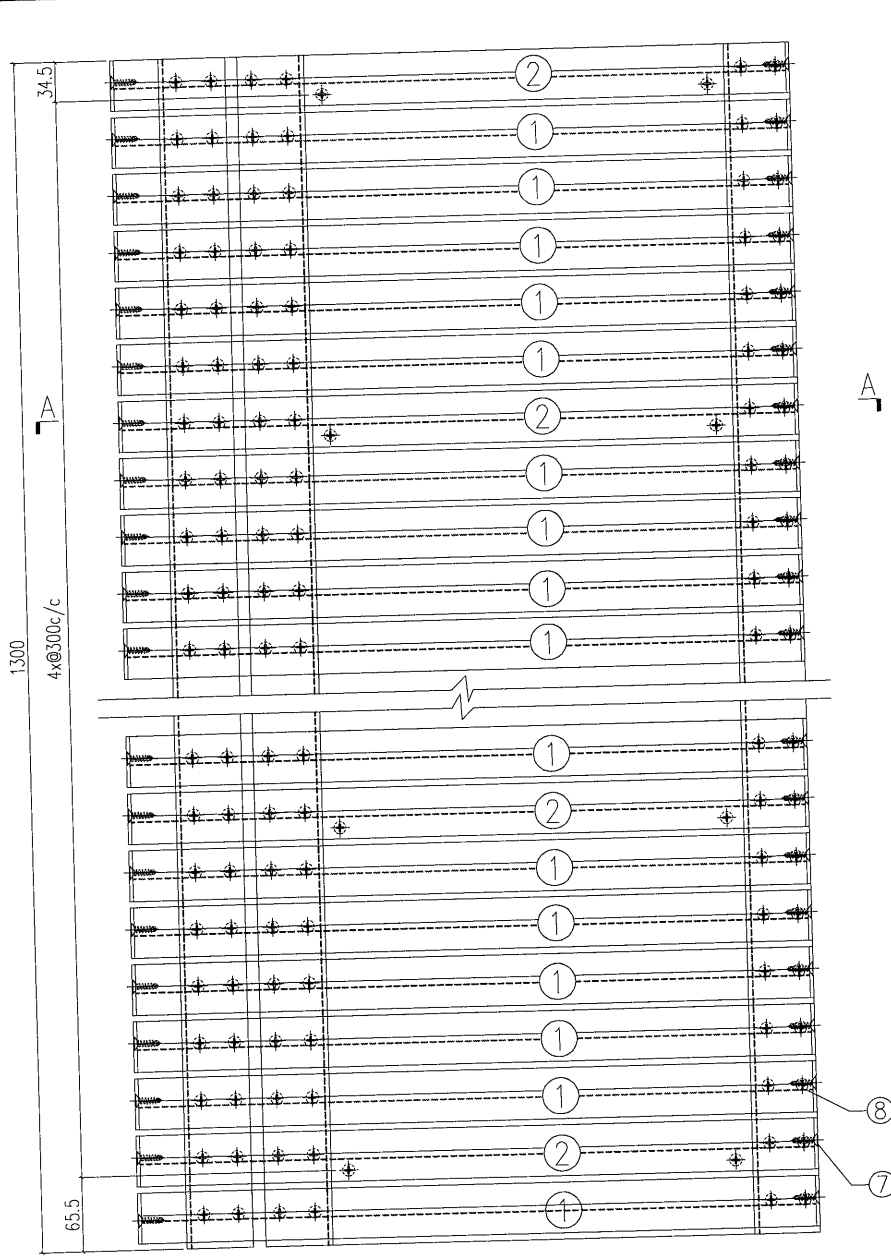

SECTION B-B

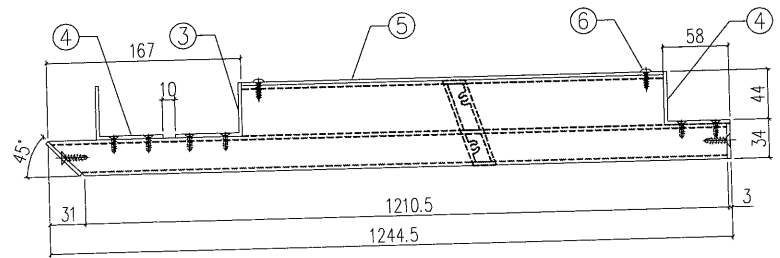

SECTION A-A

S/N	物料編號	長度	名稱	數量
1	835-FC05	1241.5	大斜鋁格柵玉	21
2	835-FC05a	1241.5	大斜鋁格柵玉	5
3	835-GE102	1300	58x47x3鋁角	1
4	835-GE103	1300	58x47x3鋁角	2
5	835-GM06a-B1	-	3mm鋁板	1
6	-	-	#8x1/2圓頭鋼牙	16
7	-	-	#12X1"平頭鋼牙	52
8	-	-	#8x2/3平頭鋼牙	156

工程號	J-835	地盤	將軍澳	附 件
名稱	鋁格組裝圖		採用	
材料			地盤	
顏色			工廠	

 美特鋁質 有限公司 MIDI Aluminium Fabricator Ltd.				類別		物料號		
				制圖	夏之川	2017.04.15	圖號	835-GM07
修改				復核			數量	1
日期				批准			位置	

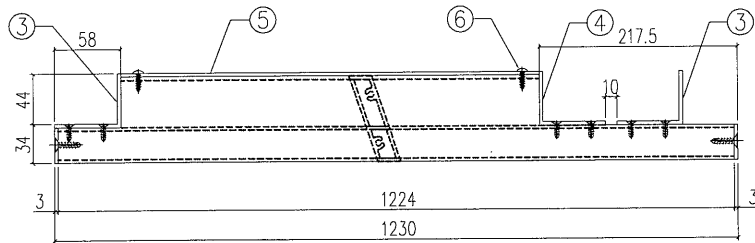
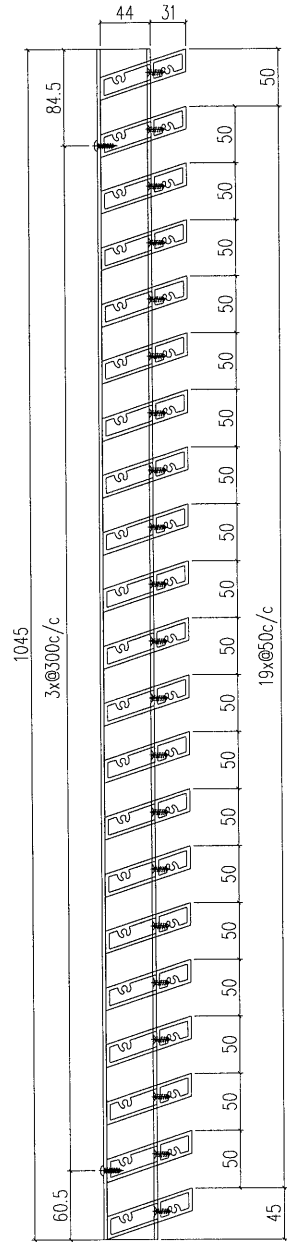
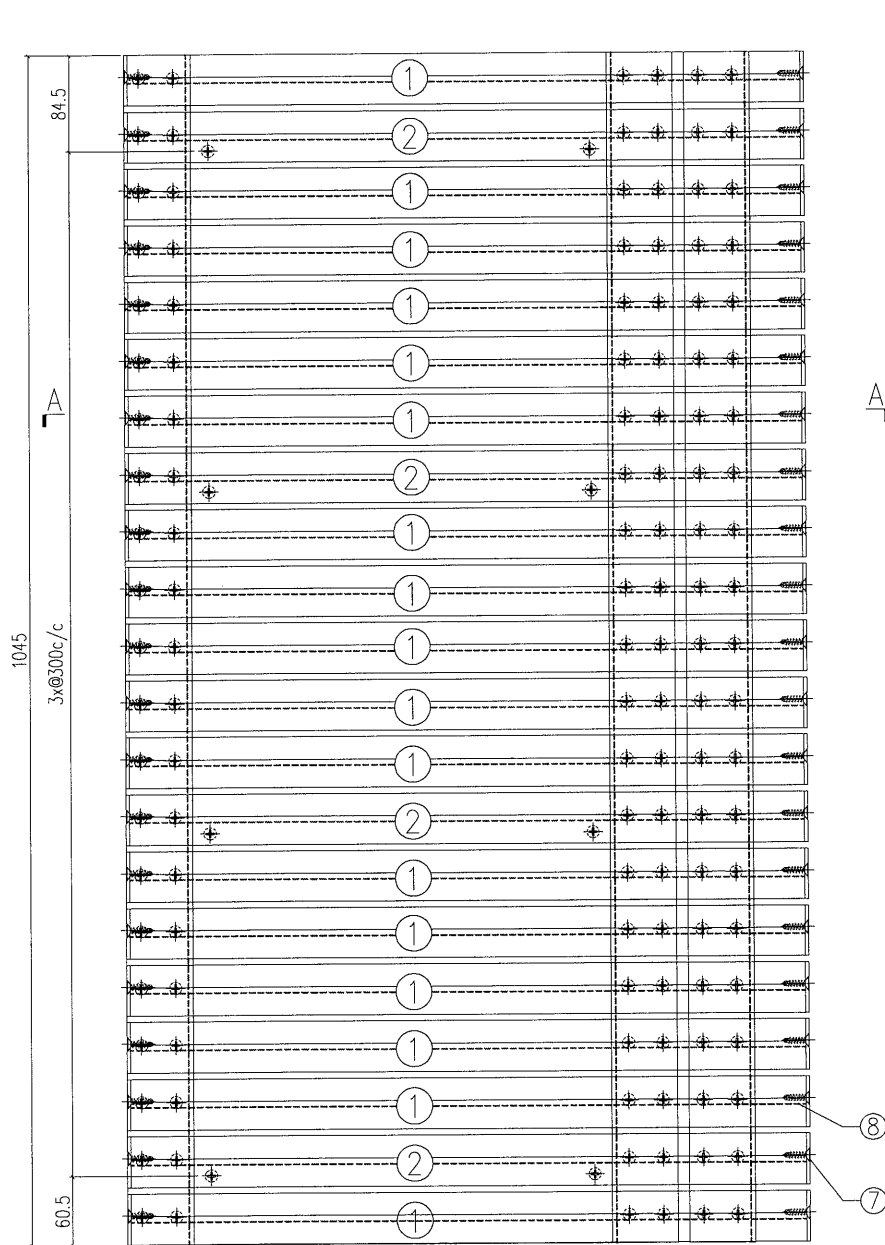

SECTION B-B

SECTION A-A

S/N	物料編號	長度	名稱	數量
1	835-FC06-1	1224	大斜鋁格柵玉	17
2	835-FC06a-1	1224	大斜鋁格柵玉	4
3	835-GE10	1045	58x47x3鋁角	2
4	835-GE11	1045	58x47x3鋁角	1
5	835-GM07-B1	-	3mm鋁板	1
6	-	-	#8x1/2圓頭鋼牙	16
7	-	-	#12X1"平頭鋼牙	42
8	-	-	#8x2/3平頭鋼牙	126

工程號	J-835	地盤	將軍澳	採 用	附 件
名稱	鋁格組裝圖				
材 料			地盤		
顏 色			工廠		

 <b>美特鋁質</b> 有限公司 MIDI Aluminium Fabricator Ltd.				類別		物料號	
				制圖	夏之川	2017.04.15	圖號 835-GM07a
修改				復核			數量 1
日期				批准			位置

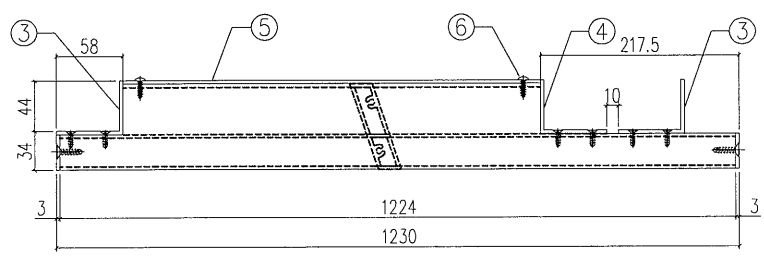
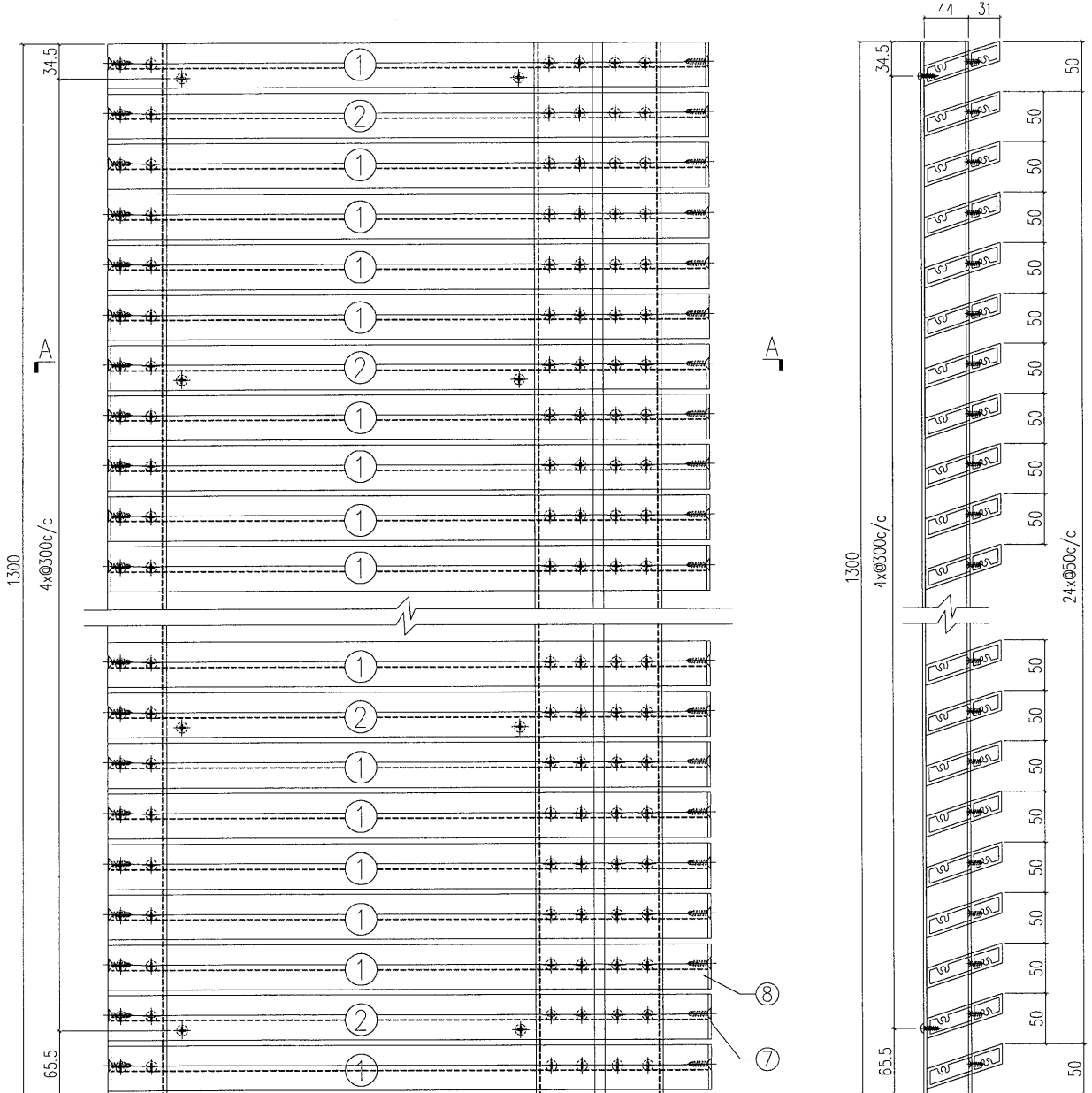

SECTION B-B

SECTION A-A

S/N	物料編號	長度	名稱	數量
1	835-FC06-1	1224	大斜鋁格柵玉	21
2	835-FC06a-1	1224	大斜鋁格柵玉	5
3	835-GE102	1300	58x47x3鋁角	2
4	835-GE103	1300	58x47x3鋁角	1
5	835-GM07a-B1	-	3mm鋁板	1
6	-	-	#8x1/2圓頭鋼牙	16
7	-	-	#12X1"平頭鋼牙	52
8	-	-	#8x2/3平頭鋼牙	156

工程號	J-835	地盤	將軍澳	附 件
名稱	鋁格組裝圖		採用	
材料		地盤		
顏色		工廠		

 美特鋁質 有限公司 MIDI Aluminium Fabricator Ltd.				類別		物料號	
				制圖	夏之川	2017.04.15	圖號 835-GM08
修改				復核			數量 1
日期				批准			位置

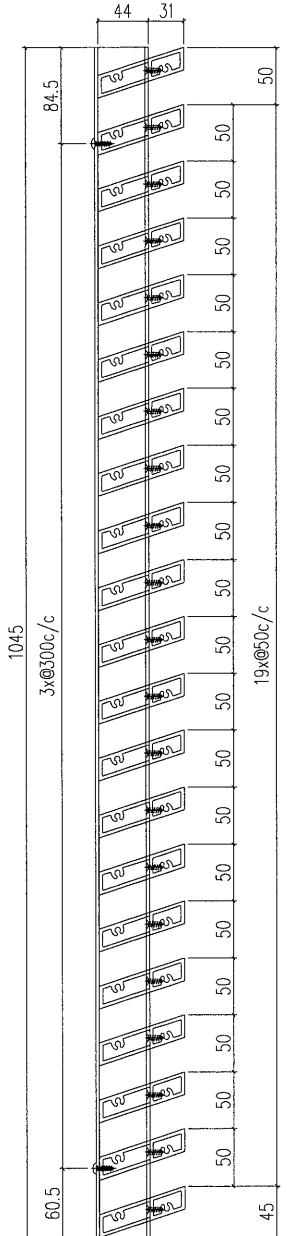
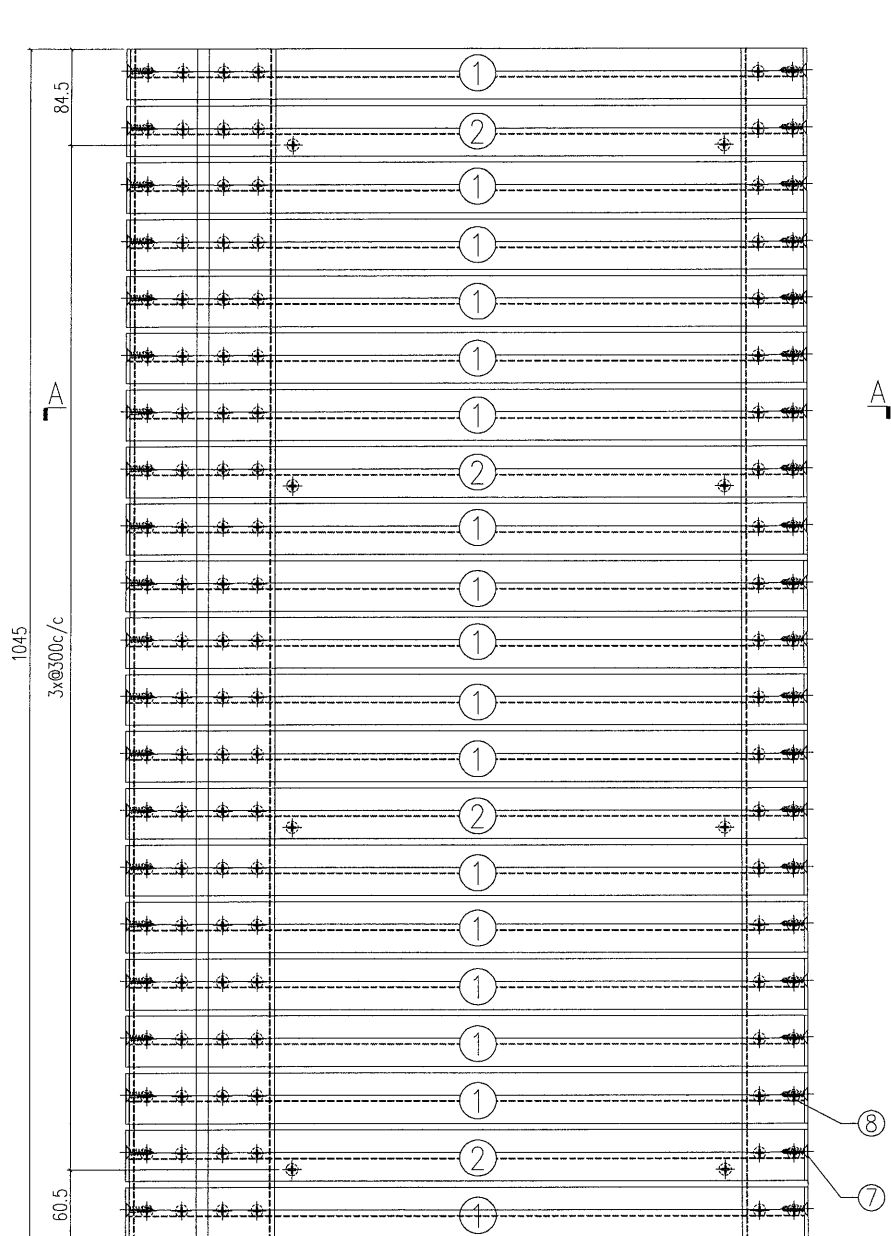

SECTION B-B

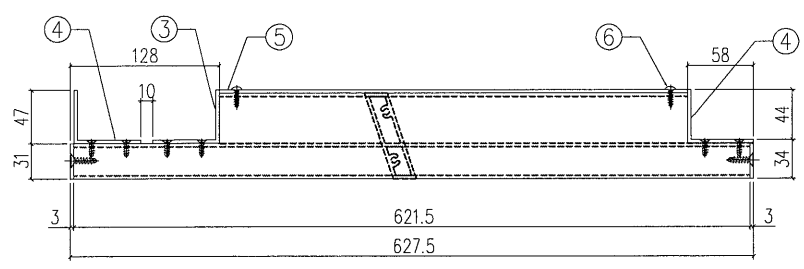

SECTION A-A

S/N	物料編號	長度	名稱	數量
1	835-FC07	621.5	大斜鋁格柵玉	17
2	835-FC07a	621.5	大斜鋁格柵玉	4
3	835-GE10	1045	58x47x3鋁角	1
4	835-GE11	1045	58x47x3鋁角	2
5	835-GM08-B1	-	3mm鋁板	1
6	-	-	#8x1/2圓頭鋼牙	16
7	-	-	#12X1"平頭鋼牙	42
8	-	-	#8x2/3平頭鋼牙	126

工程號	J-835	地盤	將軍澳	採 用	附 件
名稱	鋁格組裝圖				
材 料			地盤		
顏 色			工廠		

 <b>美特鋁質</b> 有限公司 MIDI Aluminium Fabricator Ltd.				類別	物料號	圖號	835-GM08a	
				制圖	夏之川	2017.04.15	數量	1
修改				復核			位置	
日期				批准				

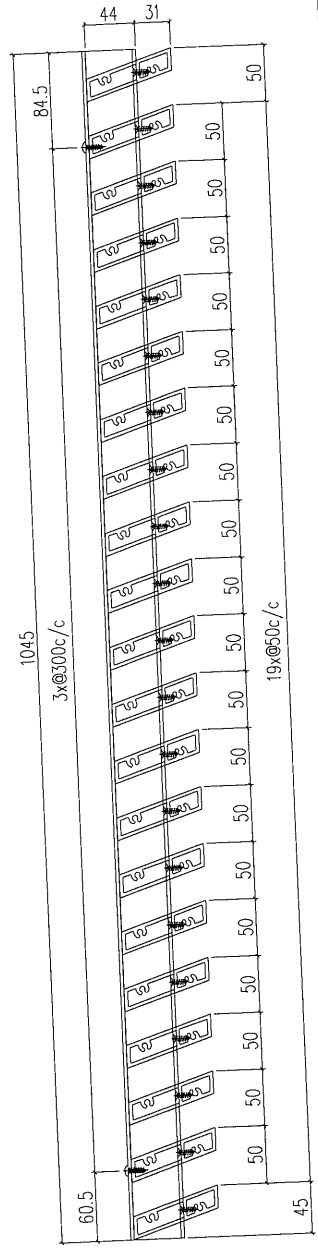
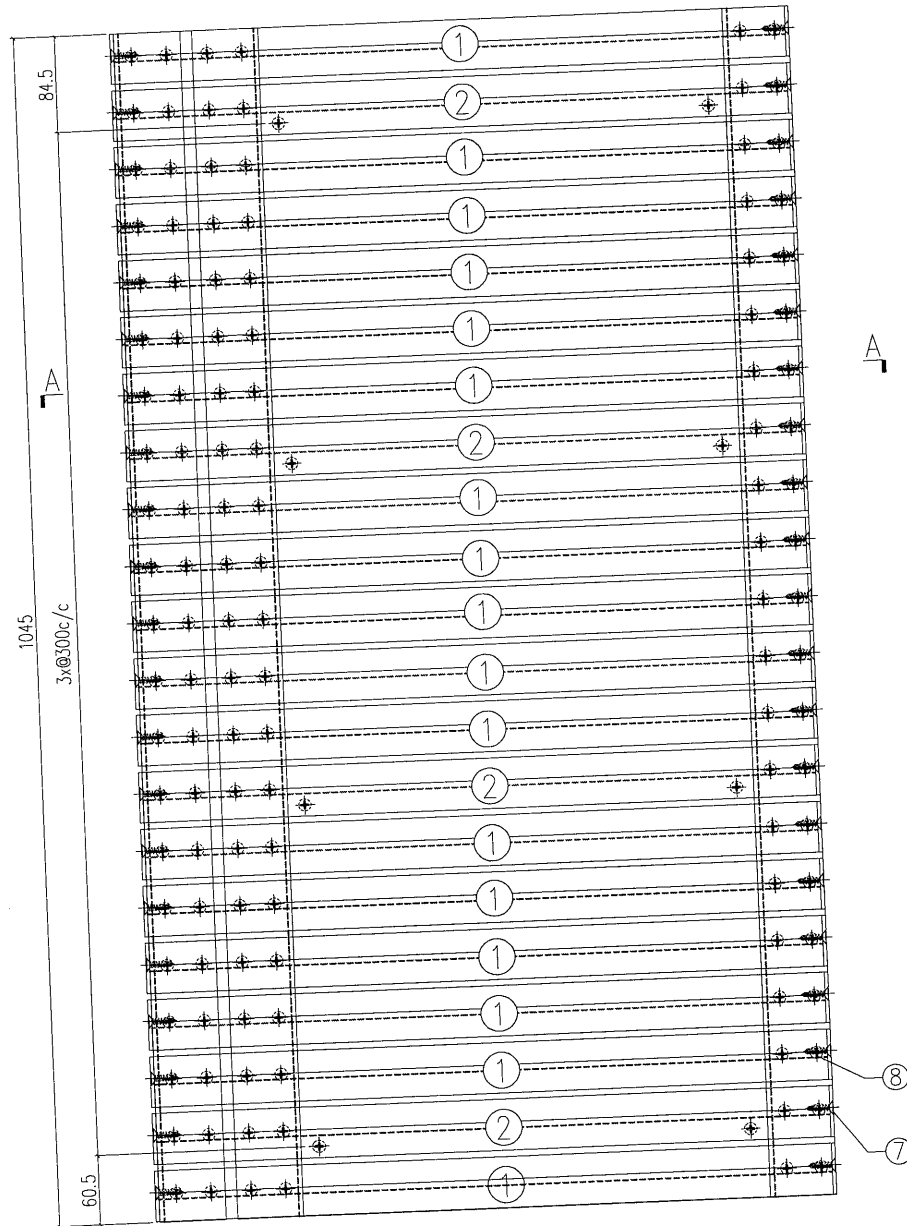

SECTION B-B

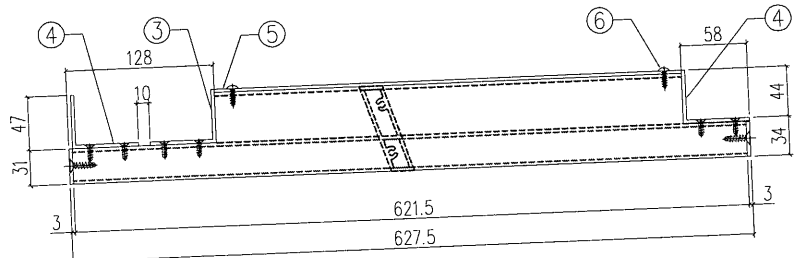

SECTION A-A

S/N	物料編號	長度	名稱	數量
1	835-FC07	621.5	大斜鋁格柵玉	17
2	835-FC07a	621.5	大斜鋁格柵玉	4
3	835-GE12	1045	58x47x3鋁角	1
4	835-GE13	1045	58x47x3鋁角	2
5	835-GM08-B1	-	3mm鋁板	1
6	-	-	#8x1/2圓頭鋼牙	16
7	-	-	#12X1"平頭鋼牙	42
8	-	-	#8x2/3平頭鋼牙	126

工程號	J-835	地盤	將軍澳	採用	附
名稱	鋁格組裝圖		地盤		
材料			工廠		
顏色					

 <b>美特鋁質</b> 有限公司 MIDI Aluminium Fabricator Ltd.	類別		物料料號		
	制圖	夏之川	2017.04.15	圖號	835-GM08b
修改				數量	1
日期				位置	

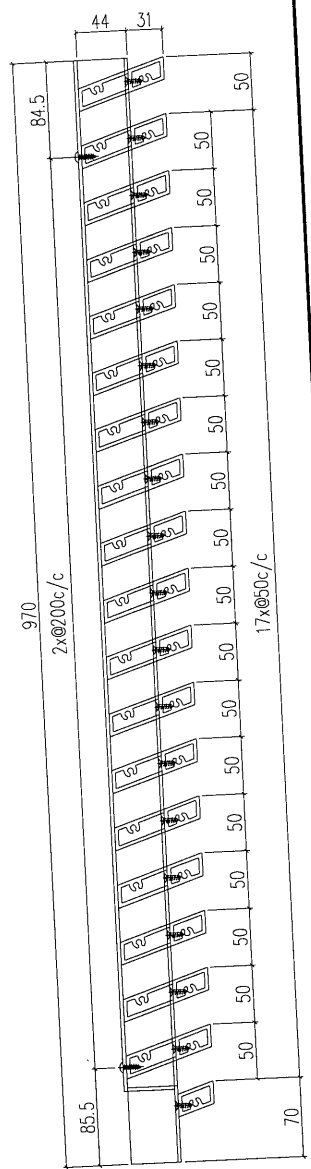
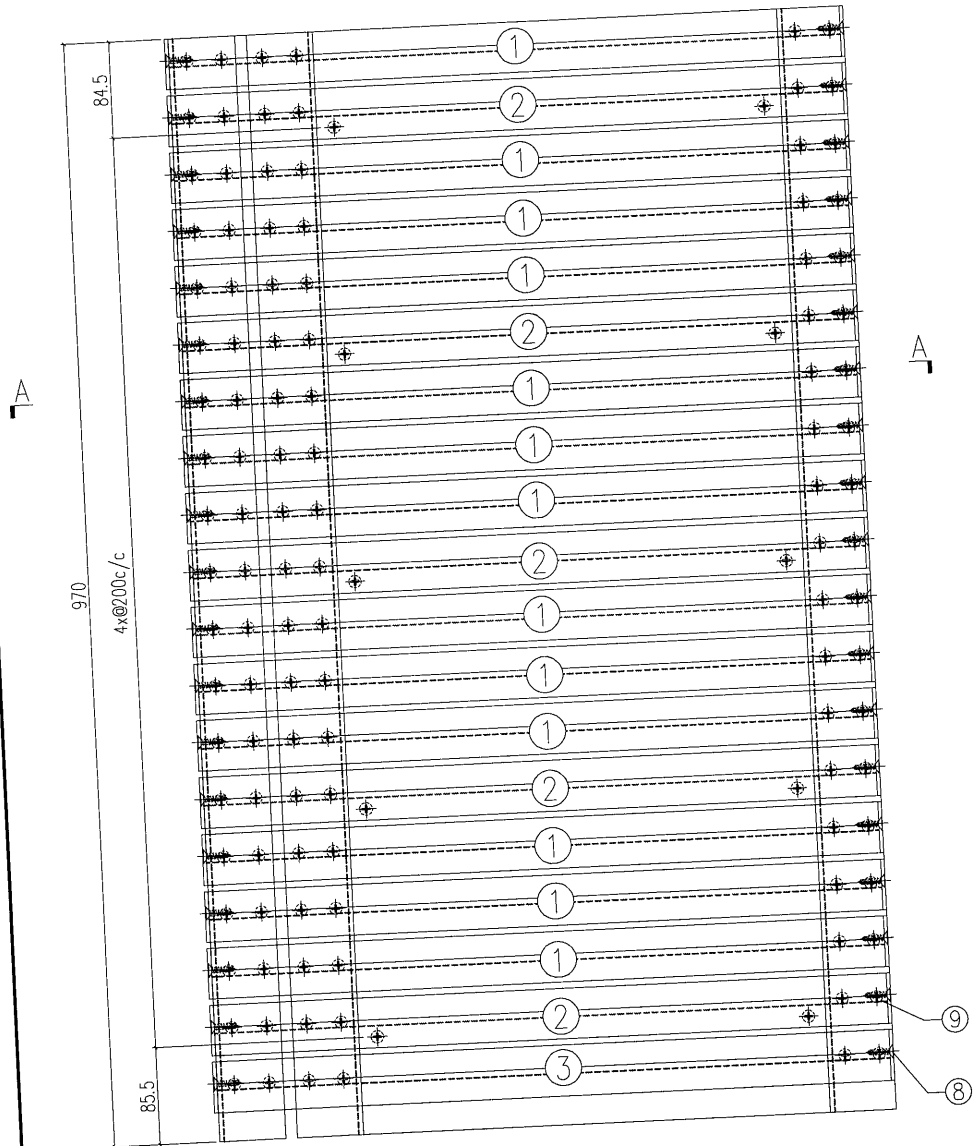

SECTION B-B

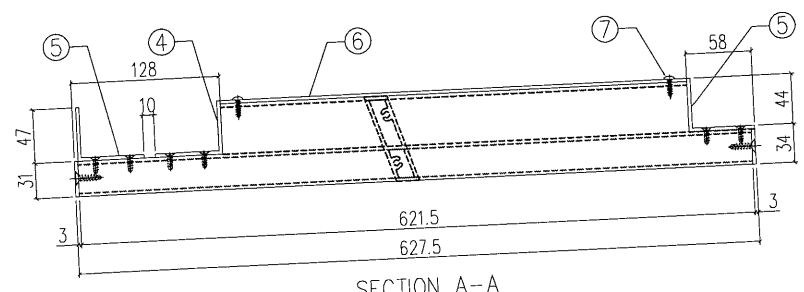

SECTION A-A

工程號	J-835	地盤	將軍澳	採 用	附 件
名稱	鋁格組裝圖				
材 料			工廠		
顏 色					

S/N	物料編號	長度	名稱	數量
1	835-FC07	621.5	大斜鋁格柵玉	13
2	835-FC07a	621.5	大斜鋁格柵玉	5
3	835-FC07c	621.5	大斜鋁格柵玉	1
4	835-GE14	970	58x47x3鋁角	1
5	835-GE15	970	58x47x3鋁角	2
6	835-GM08b-B1	-	3mm鋁板	1
7	-	-	#8x1/2圓頭鋼牙	16
8	-	-	#12X1"平頭鋼牙	42
9	-	-	#8x2/3平頭鋼牙	126

 <b>美特鋁質</b> 有限公司 MIDI Aluminium Fabricator Ltd.				類別		物料編號		
修改	A			制圖	夏之川	2017.04.15	圖號	835-GM09
日期	2017.04.29			復核			數量	1
				批准			位置	

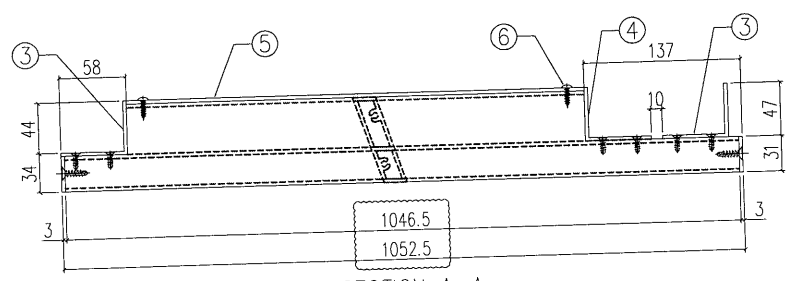
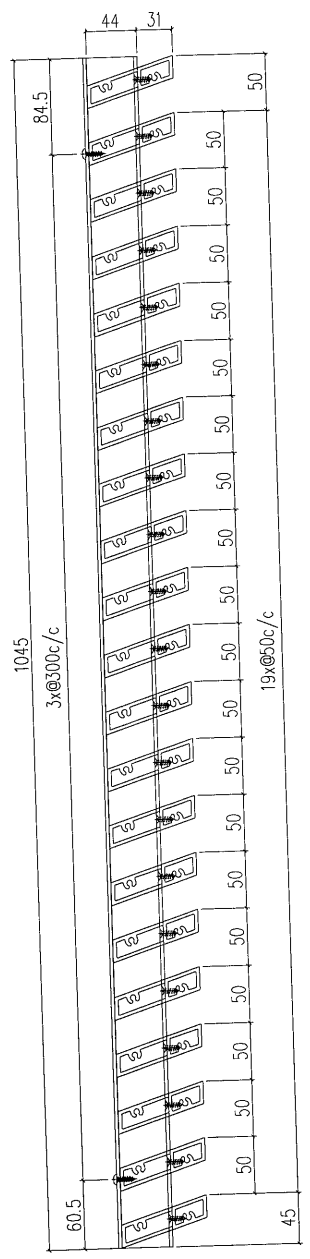
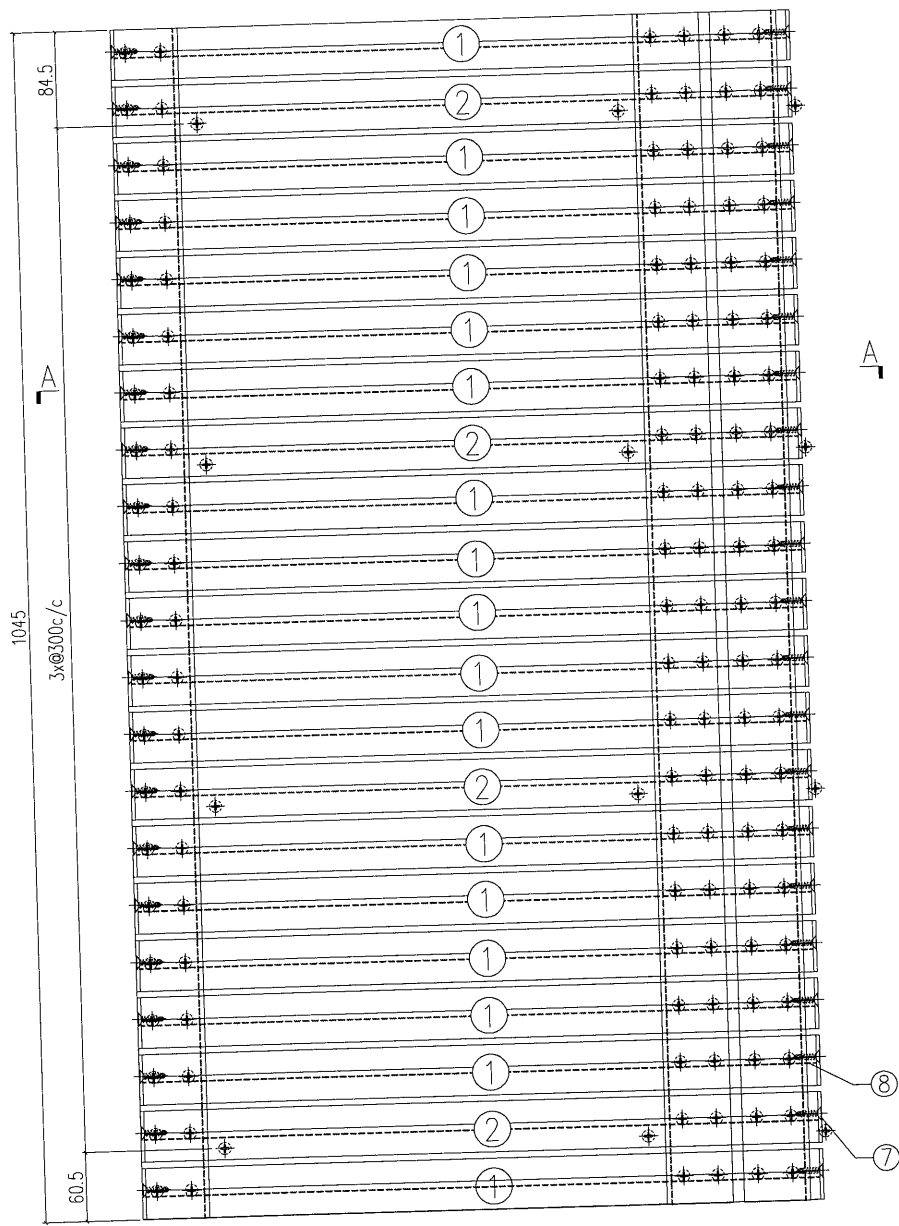

SECTION B-B

SECTION A-A

原E17287

S/N	物料編號	長度	名稱	數量
1	835-FC08	1046.5	大斜鋁格柵玉	17
2	835-FC08a	1046.5	大斜鋁格柵玉	4
3	835-GE10	1045	58x47x3鋁角	2
4	835-GE11	1045	58x47x3鋁角	1
5	835-GM09-B1	-	3mm鋁板	1
6	-	-	#8x1/2圓頭鋼牙	16
7	-	-	#12X1"平頭鋼牙	42
8	-	-	#8x2/3平頭鋼牙	126

工程號	J-835	地盤	將軍澳	附 件
名稱	鋁格組裝圖		採用	
材料			地盤	
顏色			工廠	

 美特鋁質 有限公司 MIDI Aluminium Fabricator Ltd.		類別		物料編號	
修改	A	制圖	夏之川	2017.04.15	圖號 835-GM09a
日期	2017.04.29	復核			數量 1
		批准			位置

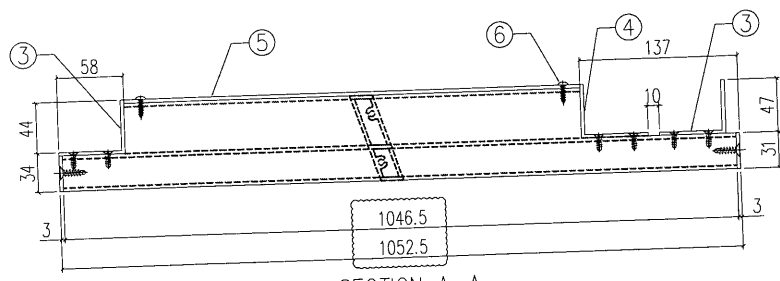
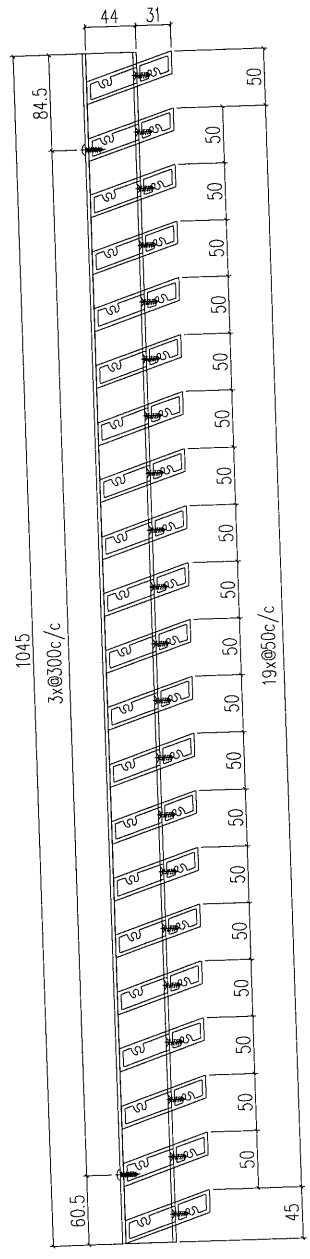
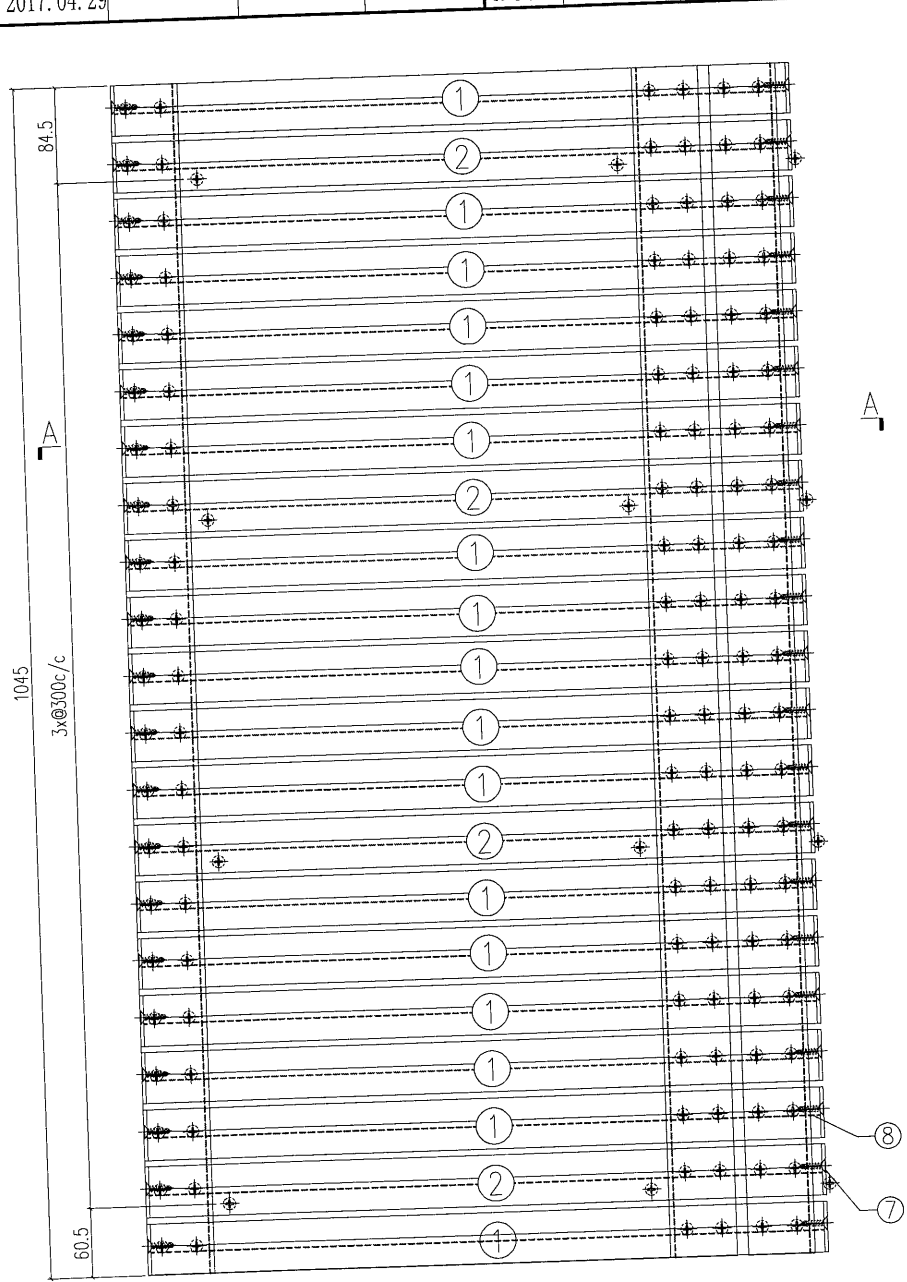

SECTION B-B

SECTION A-A

原E1287

工程號	J-835	地盤	將軍澳	附 件
名稱	鋁格組裝圖		採用	
材料			地盤	
顏色			工廠	

S/N	物料編號	長度	名稱	數量
1	835-FC08	1046.5	大斜鋁格柵玉	17
2	835-FC08a	1046.5	大斜鋁格柵玉	4
3	835-GE12	1045	58x47x3鋁角	2
4	835-GE13	1045	58x47x3鋁角	1
5	835-GM09-B1	-	3mm鋁板	1
6	-	-	#8x1/2圓頭鋼牙	16
7	-	-	#12X1"平頭鋼牙	42
8	-	-	#8x2/3平頭鋼牙	126

 美特鋁質 有限公司 MIDI Aluminium Fabricator Ltd.				類別		物料編號	
				制圖	夏之川	2017.04.15	圖號 835-GM09b
修改	A			復核			數量 1
日期	2017.04.29			批准			位置

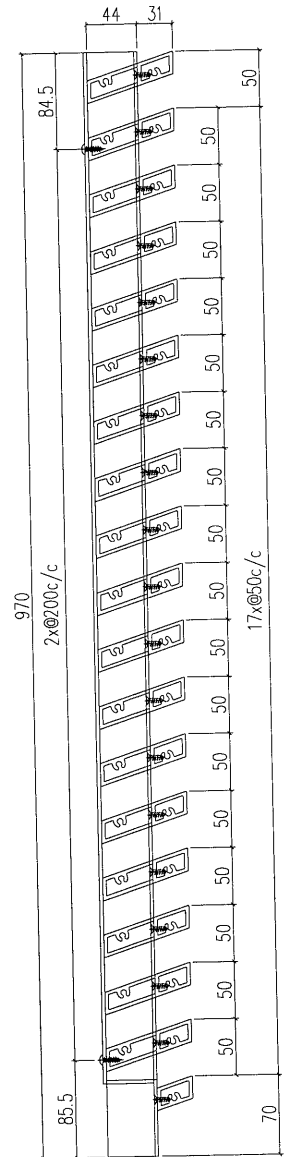
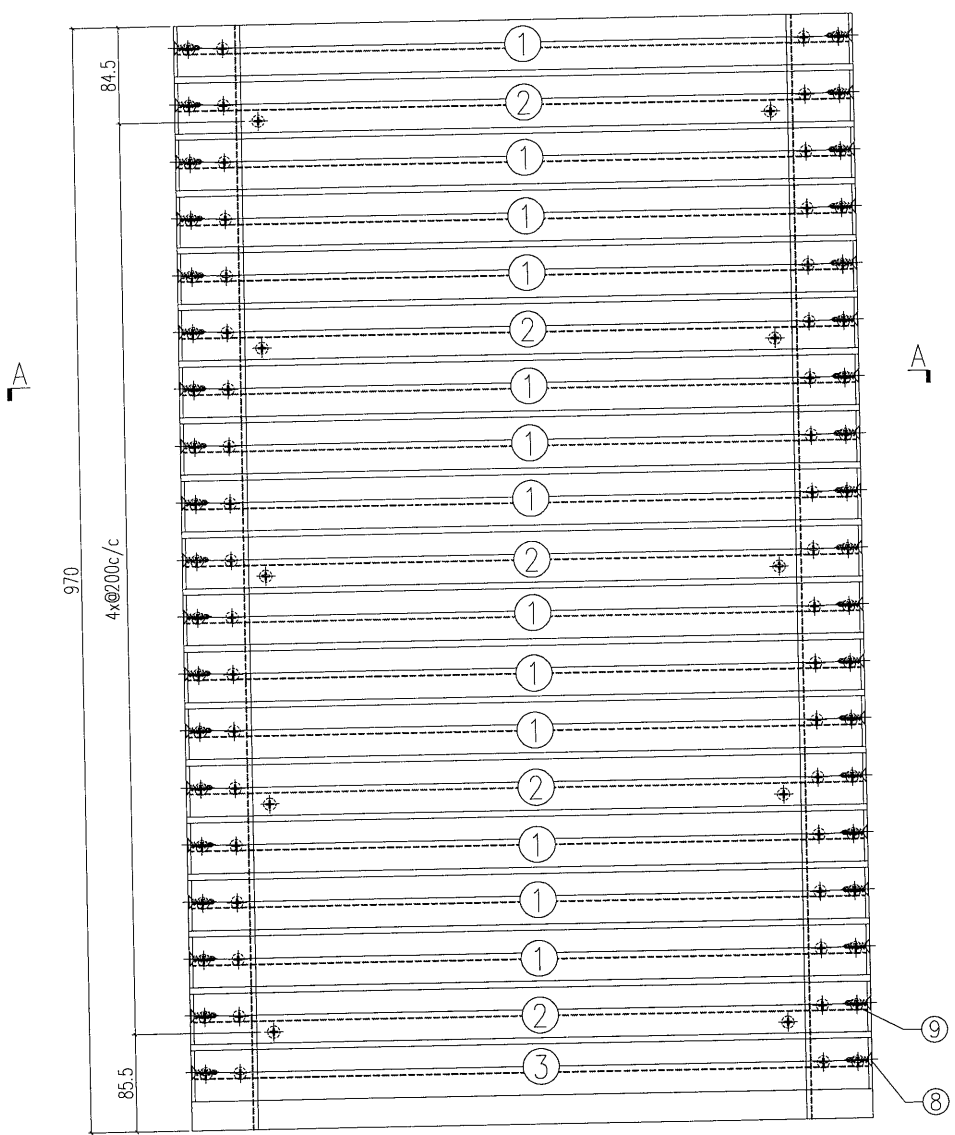

SECTION B-B

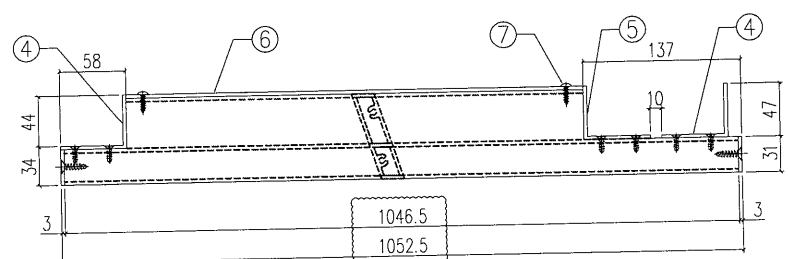

SECTION A-A

原E17287

S/N	物料編號	長度	名稱	數量
1	835-FC08	1046.5	大斜鋁格柵玉	13
2	835-FC08a	1046.5	大斜鋁格柵玉	5
3	835-FC08c	1046.5	大斜鋁格柵玉	1
4	835-GE14	970	58x47x3鋁角	2
5	835-GE15	970	58x47x3鋁角	1
6	835-GM09b-B1	-	3mm鋁板	1
7	-	-	#8x1/2圓頭鋼牙	16
8	-	-	#12X1"平頭鋼牙	42
9	-	-	#8x2/3平頭鋼牙	126

工程號	J-835	地盤	將軍澳	附 件
名稱	鋁格組裝圖		採用	
材料			地盤	
顏色			工廠	



86

J-835工程单元式幕墙 1F鋁柵格派窗表

序號	出貨編號	位置	鋁板厚度	顏色	長度	寬度	面積	數量	总面积	G/F	1/F	2/F
1	835-GM04	J835-DY01A		UCT26694SC-3	1406	1045	1.469	1	1.469		1	
2	835-GM04a	J835-DY01A		UCT26694SC-3	1406	1045	1.469	1	1.469		1	
3	835-GM04b	J835-DY01A		UCT26694SC-3	1406	970	1.364	1	1.364		1	
4	835-GM05	J835-DY01A		UCT26694SC-3	733	1045	0.766	1	0.766		1	
5	835-GM05a	J835-DY01A		UCT26694SC-3	733	1045	0.766	1	0.766		1	
6	835-GM05b	J835-DY01A		UCT26694SC-3	733	970	0.711	1	0.711		1	
7	835-GM06	J835-DY01A		UCT26694SC-3	1244.5	1045	1.301	1	1.301		1	
8	835-GM06a	J835-DY01A		UCT26694SC-3	1244.5	1300	1.618	1	1.618		1	
9	835-GM07	J835-DY01A		UCT26694SC-3	1230	1045	1.285	1	1.285		1	
10	835-GM07a	J835-DY01A		UCT26694SC-3	1230	1300	1.599	1	1.599		1	
11	835-GM08	J835-DY01A		UCT26694SC-3	627.5	1045	0.656	1	0.656		1	
12	835-GM08a	J835-DY01A		UCT26694SC-3	627.5	1045	0.656	1	0.656		1	
13	835-GM08b	J835-DY01A		UCT26694SC-3	627.5	970	0.609	1	0.609		1	
14	835-GM09	J835-DY01A		UCT26694SC-3	1002.5	1045	1.048	1	1.048		1	
15	835-GM09a	J835-DY01A		UCT26694SC-3	1002.5	1045	1.048	1	1.048		1	
16	835-GM09b	J835-DY01A		UCT26694SC-3	1002.5	970	0.972	1	0.972		1	
17												
18												
19												
20												
21												
22												
23												
24												
25												
26												
27												
28												
29												
30												
31												
32												
33												
34												
35												
36												
37												
38												
								合計：	16	17.336		16



鋁材開料總表

工程號碼: J-835 工程名稱: 將軍澳66D平臺

序號	鋁料編號	名稱	表面處理		開料長度	實用長料總數量		浪費率(%)
			顏色	層厚		支數	長度	
1	FA0000541	60x60x3mm鋁角	古銅		6000	10	60000	9.58
2	X85380	大斜鋁格柵	古銅		5150	71	365650	4.09

使用鋁料BM  
EI7160

送至: \_\_\_\_\_  
由: \_\_\_\_\_  
日期: \_\_\_\_\_  
簡短說明: \_\_\_\_\_

工程號碼: J-835, 工程名稱: 將軍澳66D平臺  
開料長度: 6000, 總長料支數: 10, 總開料支數: 51  
鋸片厚度(mm): 4, 料頭尾總切除(mm): 20, 浪費率(%): 9.58

鋁材開料清單 FA0000541

鋁料 長度	窗號	編號(用料狀況)	實用長度(長料開數)	需要 支數	開料 支數	長料 支數	餘料 支數	編號(剩餘長度)
6000	835-GE103	(餘料)1	1300.0	6	1	0	1	1@(764)x1
6000	835-GE102, 835-GE103	1-2	1300.0		5	2	0	1@(2068)x1 2@(3372)x1
6000	835-GE10, 835-GE11, 835-GE12, 835-GE13	(餘料)2, 4, 6-7	1045.0	32	12	0	4	2@(225)x1 4@(735)x1 6-7@(735)x2
6000	835-GE10, 835-GE11, 835-GE12, 835-GE13	3-8	1045.0		20	6	0	3@(735)x1 4@(3882)x1 5@(735)x1 6@(4931)x1 7@(2833)x1 8@(1784)x1
6000	835-GE14	(餘料)8	970.0	13	1	0	1	8@(810)x1
6000	835-GE14, 835-GE15	9-10	970.0		12	2	0	9-10@(136)x2

鋁材開料清單 X85380

鋁料 長度	窗號	編號(用料狀況)	實用長度(長料開數)	需要 支數	開料 支數	長料 支數	餘料 支數	編號(剩餘長度)
5150	835-FC03a-1	(餘料)14	1403.0	61	2	0	1	14@(909)x1
5150	835-FC03-1, 835-FC03a-1, 835-FC03b-1, 835-FC03c-1	1-21	1403.0		59	21	0	1-13@(909)x13 14@(3723)x1 15-20@(909)x6 21@(3723)x1
5150	835-FC05	(餘料)21	1241.5	47	2	0	1	21@(1232)x1
5150	835-FC05, 835-FC05a	22-33	1241.5		45	12	0	22-32@(148)x11 33@(3884.5)x1
5150	835-FC06-1, 835-FC06a-1	(餘料)21, 33, 42	1224.0	47	6	0	3	21@(4)x1 33@(200.5)x1 42@(218)x1
5150	835-FC06-1, 835-FC06a-1	34-44	1224.0		41	11	0	34-41@(218)x8 42@(2674)x1 43@(218)x1 44@(1446)x1
5150	835-FC08, 835-FC08a, 835-FC08c	(餘料)44, 56, 59	1046.5	61	4	0	3	44@(395.5)x1 56@(928)x1 59@(928)x1
5150	835-FC08, 835-FC08a	45-59	1046.5		57	15	0	45-55@(928)x11 56@(3029)x1 57-58@(928)x2 59@(1978.5)x1
5150	835-FC04, 835-FC04a, 835-FC04b, 835-FC04c	(餘料)1-20, 45-60, 62, 64	733.0	61	42	0	38	1-20@(172)x20 45-59@(191)x15 60@(708)x1 62@(708)x1 64@(3656)x1
5150	835-FC04, 835-FC04a, 835-FC04b	60-64	733.0		19	5	0	60@(1445)x1 61@(708)x1 62@(4393)x1 63@(708)x1 64@(4393)x1
5150	835-FC07, 835-FC07a, 835-FC07c	(餘料)60-64, 69, 71	621.5	61	12	0	7	60-63@(82.5)x4 64@(528.5)x1 69@(126)x1 71@(2628)x1
5150	835-FC07, 835-FC07a	65-71	621.5		49	7	0	65-68@(126)x4 69@(1377)x1 70@(126)x1 71@(3253.5)x1