



工程指示 / 要求簡箋(E.I.)

工程指示編號：EI 7282

修改版次：A

工程編號：J835

工程名稱：TR066D

工程項目：鋁梯架 - 球籠地盤用材料

工程名稱：TR066D (TR066D)

收件人：生龍

發件人：Eddie

日期：2017.5.2

要求提供 /  確認 事項：

- |  |                                     |                               |
|--|-------------------------------------|-------------------------------|
| <input type="checkbox"/> 初步鋁料 B.M.           | <input type="checkbox"/> 加工拆圖，然後生產  | <input type="checkbox"/> 尺寸表  |
| <input type="checkbox"/> 正式鋁料 B.M.           | <input type="checkbox"/> 技術上資料 / 指示 | <input type="checkbox"/> 報價   |
| <input type="checkbox"/> 配件 B.M.             | <input type="checkbox"/> 樣辦或貨品說明書   | <input type="checkbox"/> 分判合約 |
| <input checked="" type="checkbox"/> 其他：_____ |                                     |                               |

內容：維修材料

請在 2017.5.2 前完成上列要求。

附有關圖紙 / 文件：

1+ 200

以上項目為：

- 原合約工程包       原合約工程加 / 減賬       新工程報價

原因：-

分發東莞各部門：

- ( ) 生產技術總監  連附件    ( ) 技術部  連附件    ( ) 生產部  連附件    ( ) 機械設計部  連附件  
 ( ) 採購部  連附件    ( ) 生產統籌部  連附件  
 ( ) 質檢部  連附件    ( ) 會計部  連附件    ( ) 報關組  連附件    ( ) 其他 \_\_\_\_\_  連附件

分發香港各部門：

- ( ) 行政部  連附件    ( ) 會計部  連附件    ( ) 統籌部  連附件    ( ) 工程部地盤科文  連附件  
 ( ) 採購部  連附件    ( ) QS 部  連附件    ( ) 維修部  連附件    ( ) 其他 \_\_\_\_\_  連附件

傳遞編號：

HK 1357 (FTP)

發件人簽署：

項目經理簽署：







 美特鋁質有限公司 MIDI Aluminium Fabricator Ltd.		類別	物料號		
修改	A	制圖	夏之川	2017.04.13	圖號 835-FC01
日期	2017.04.29	復核			數量 -
		批准			位置

物料編號	長度L	L1	數量
835-FC01-1	1110	1104	470
835-FC01-2	1220	1214	228
835-FC01-21	1060	1054	94
835-FC01-22	1160	1154	47

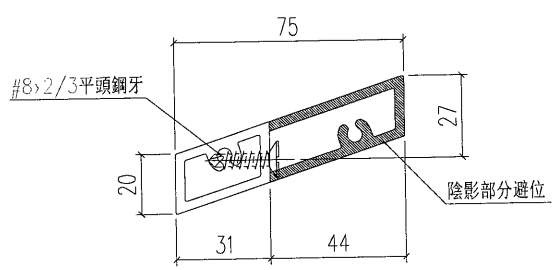
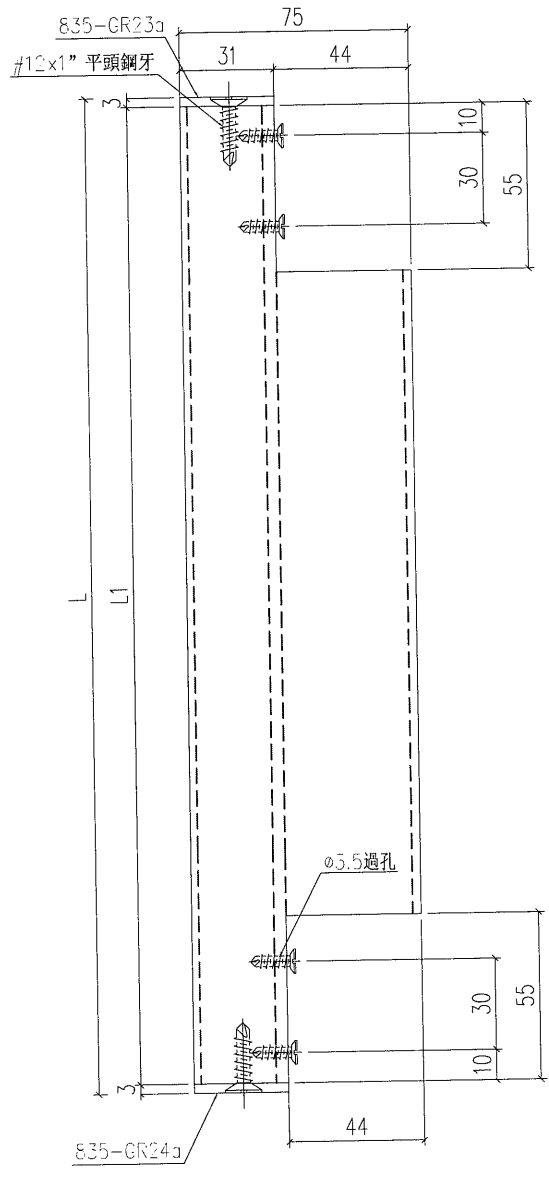
原EI7282



工程號	J-835	地盤	將軍澳	附 件
名稱	大斜鋁格柵		採用	
材料	X85380		地盤	
顏色	PPG UCT26694SC-3 3 Coats Bronze		工廠	

 美特鋁質有限公司 MIDI Aluminium Fabricator Ltd.		類別	物料斗號	
修改	A	制圖	夏之川	2017.04.13
日期	2017.04.29	復核		
		批准		
			圖號	835-FC01a
			數量	-
			位置	

物料編號	長度L	L1	N	A	數量
835-FC01a-1	1110	1104	3x300c/c	102	130
835-FC01a-2	1220	1214	3x300c/c	157	54
835-FC01a-21	1060	1054	3x300c/c	77	26
835-FC01a-22	1160	1154	3x300c/c	127	13

原EI7282

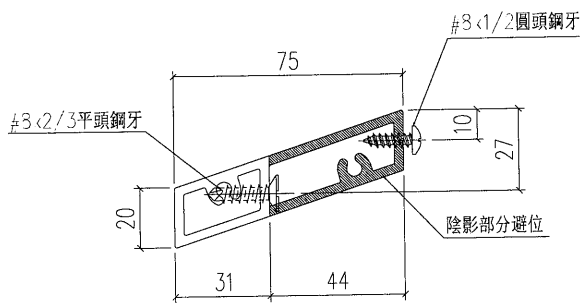
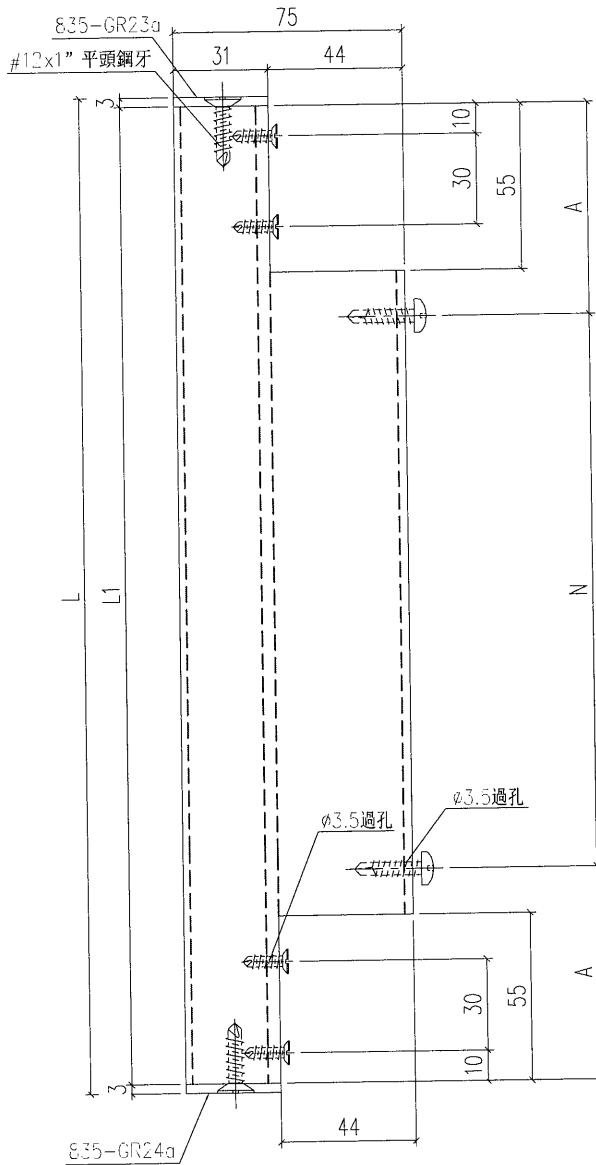

工程號	J-835	地盤	將軍澳	附 件
名稱	大斜鋁格柵		採用	
材料	X85380		地盤	
顏色	PPG UCT26694SC-3 3 Coats Bronze		工廠	

 <b>美特鋁質</b> 有限公司 MIDI Aluminium Fabricator Ltd.				類別	物料號			
				制圖	夏之川	2017.04.13	圖號	835-FC01c
修改	A			復核			數量	-
日期	2017.04.29			批准			位置	

物料編號	長度L	L1	數量
835-FC01c-1	1110	1104	10
835-FC01c-21	1060	1054	2
835-FC01c-22	1160	1154	1

原EI7282

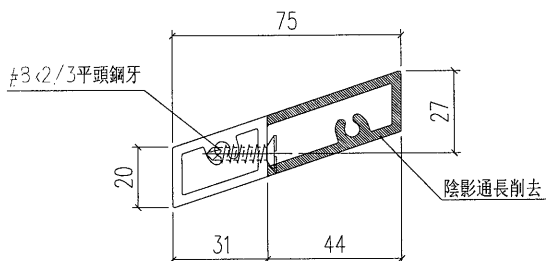
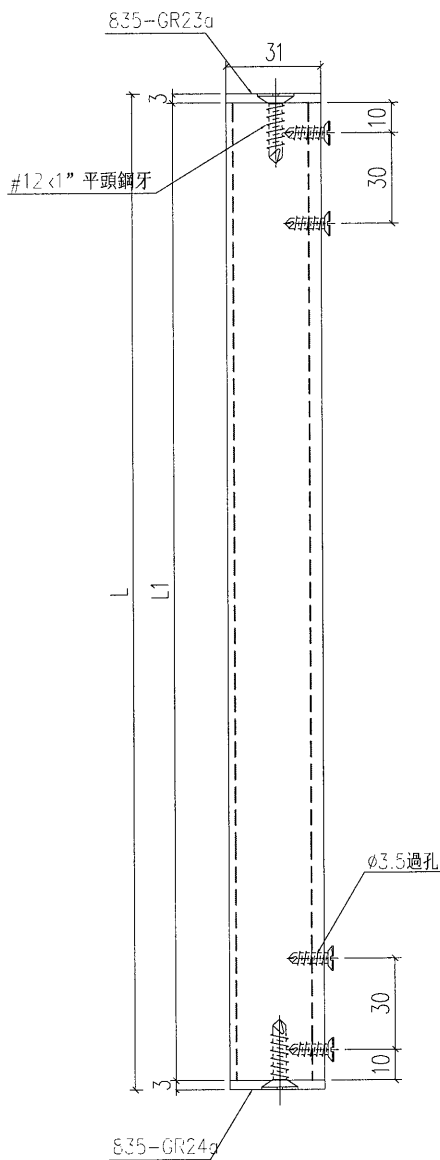

工程號	J-835	地盤	將軍澳	附件
名稱	大斜鋁格柵玉		採用	
材料	X85380		地盤	
顏色	PPG UCT26694SC-3 3 Coats Bronze		工廠	

EG-DWG1

 <b>美特鋁質</b> 有限公司 MIDI Aluminium Fabricator Ltd.				類別		物料號		
修改				制圖	夏之川	2017.04.13	圖號	835-FC02
日期				復核			數量	-
				批准			位置	

物料編號	長度L	L1	數量
835-FC02-1	1510	1504	111

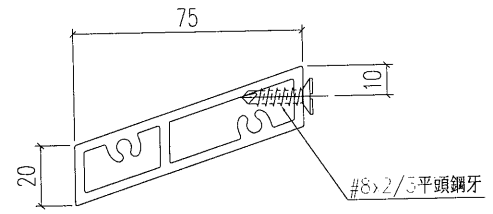
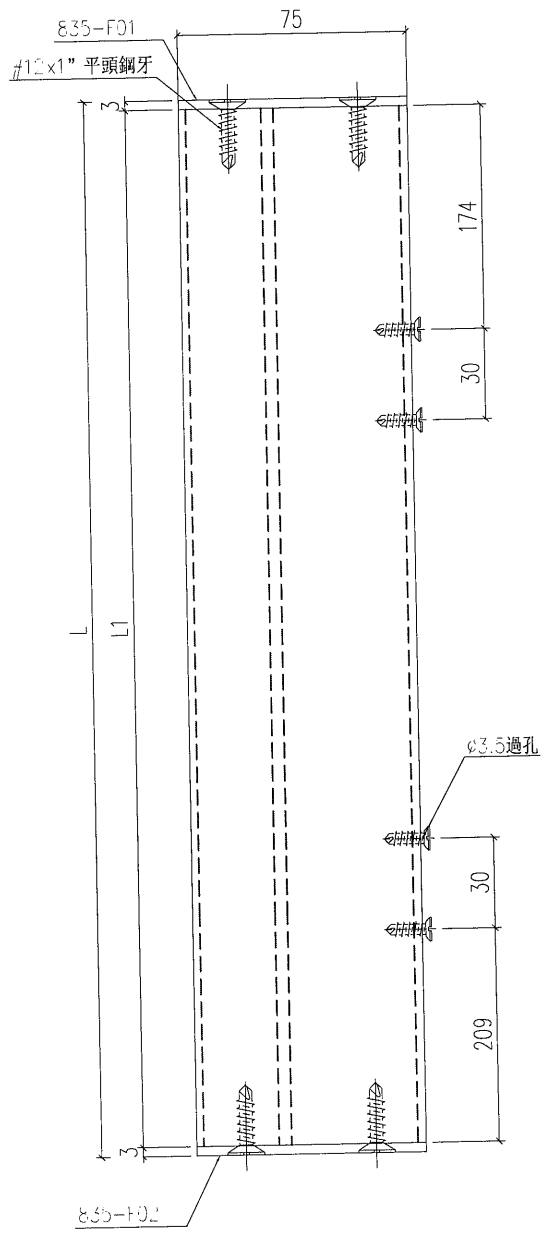

工程號	J-835	地盤	將軍澳	附 件
名稱	大斜鋁格柵玉		採用	
材料	X85380		地盤	
顏色	PPG UCT26694SC-3 3 Coats Bronze		工廠	

 美特鋁質有限公司 MIDI Aluminium Fabricator Ltd.				類別	物料斗號			
修改				制圖	夏之川	2017.04.13	圖號	835-FC02a
日期				復核			數量	-
				批准			位置	

物料編號	長度L	L1	A	N	B	數量
835-FC02a-1	1510	1504	434.5	2x300c/c	469.5	32
835-FC02a-2	1510	1504	298	0	333	25

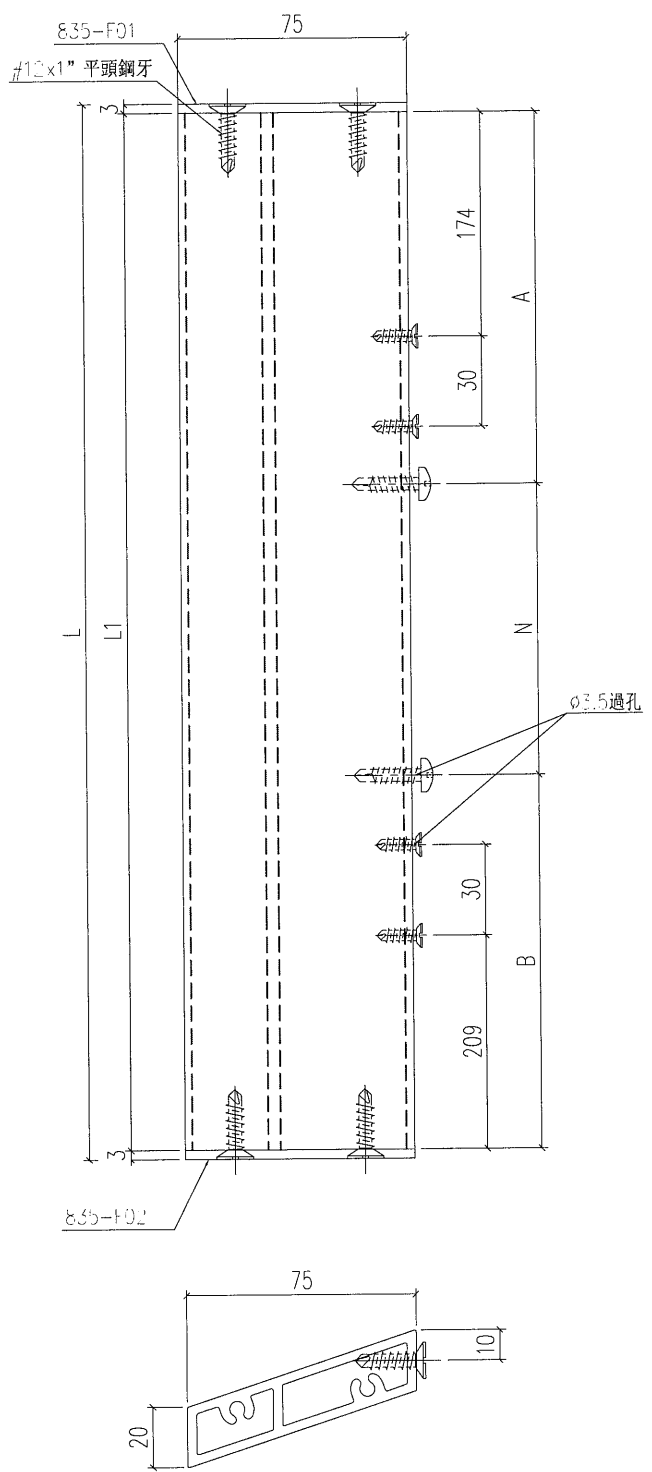

工程號	J-835	地盤	將軍澳	附件
名稱	大斜鋁格柵		採用	
材料	X85380		地盤	
顏色	PPG UCT26694SC-3 3 Coats Bronze		工廠	



 美特鋁質 有限公司 MIDI Aluminium Fabricator Ltd.				類別		物料料號		
				制圖	夏之川	2017.04.13	圖號	835-GE11
修改				復核			數量	19
日期				批准			位置	

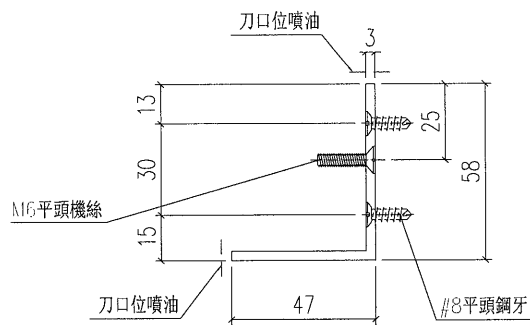
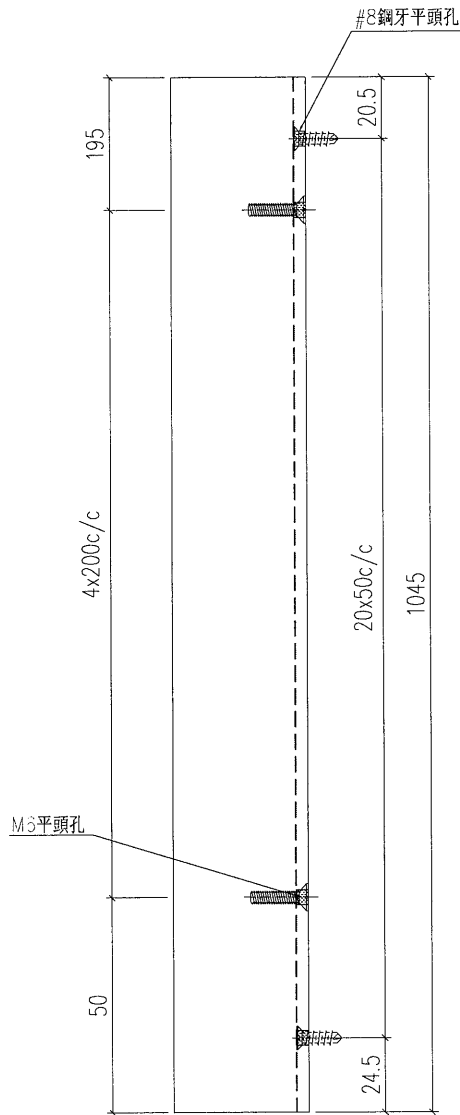

工程號	J-835	地盤	將軍澳	附 件
名稱	鋁角加工圖		採用	
材料	FA0000541 (60x60x3mm鋁角)		地盤	
顏色	PPG UCT26694SC-3 3 Coats Bronze		工廠	

 美特鋁質有限公司 MIDI Aluminium Fabricator Ltd.				類別		物料號	
				制圖	夏之川	2017.04.13	圖號 835-GE12
修改				復核			數量 13
日期				批准			位置

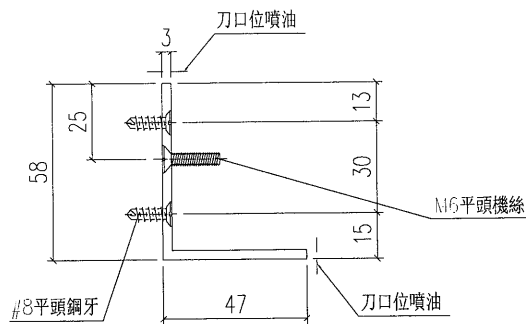
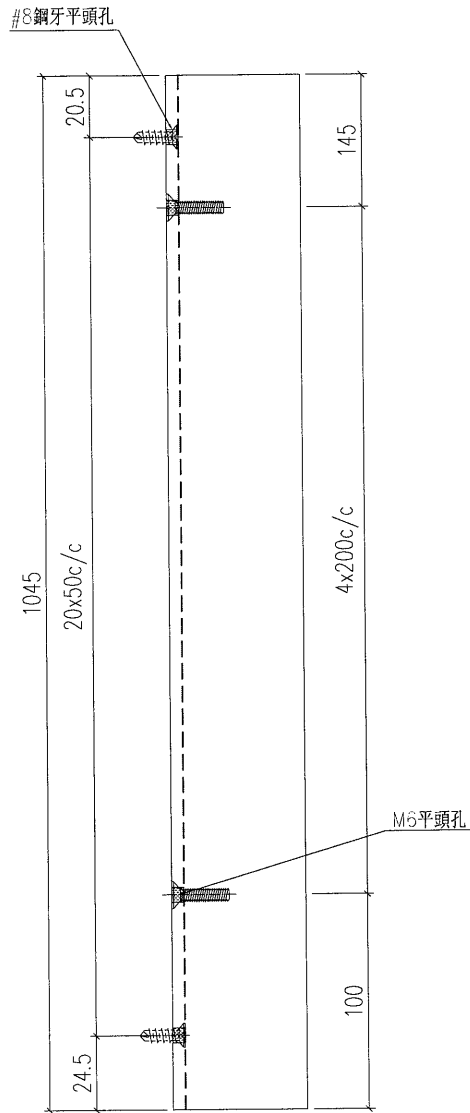

工程號	J-835	地盤	將軍澳	附件
名稱	鋁角加工圖		採用	
材料	FA0000541 (60x60x3mm鋁角)		地盤	
顏色	PPG UCT26694SC-3 3 Coats Bronze		工廠	

EG-DWG1

 美特鋁質 有限公司 MIDI Aluminium Fabricator Ltd.	類別		物料號		
	制圖	夏之川	2017.04.13	圖號	835-GE13
修改				數量	13
日期				位置	
復核					
批准					

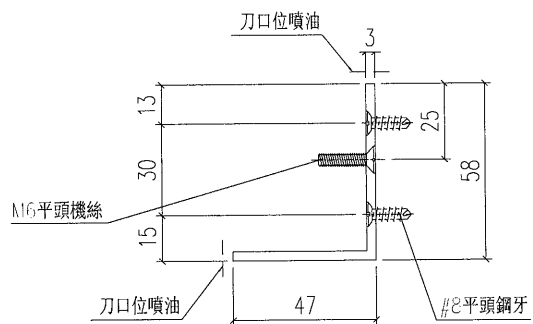
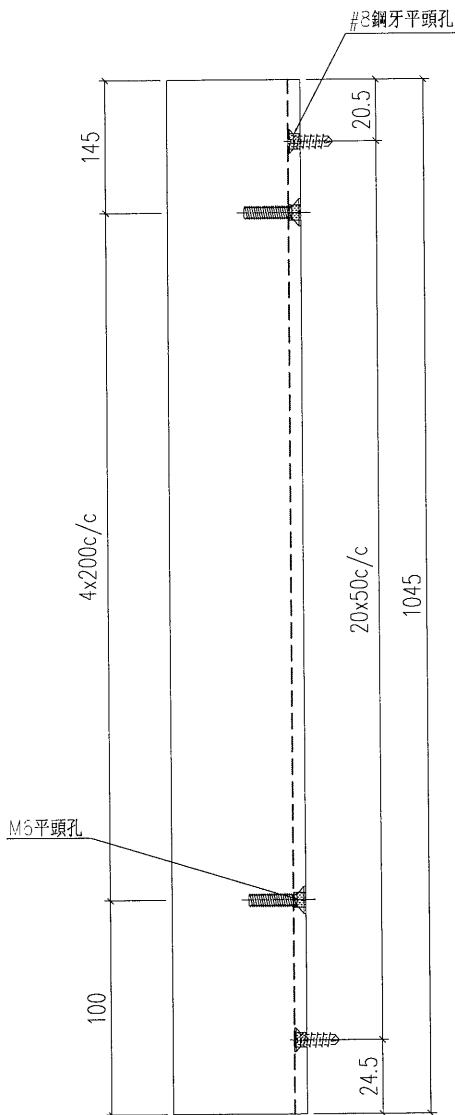

工程號	J-835	地盤	將軍澳	附 件
名稱	鋁角加工圖		採用	
材料	FA0000541 (60x60x3mm鋁角)		地盤	
顏色	PPG UCT26694SC-3 3 Coats Bronze		工廠	

 美特鋁質 有限公司 MIDI Aluminium Fabricator Ltd.				類別		物料號	
				制圖	夏之川	2017.04.13	圖號 835-GE14
修改				復核			數量 13
日期				批准			位置

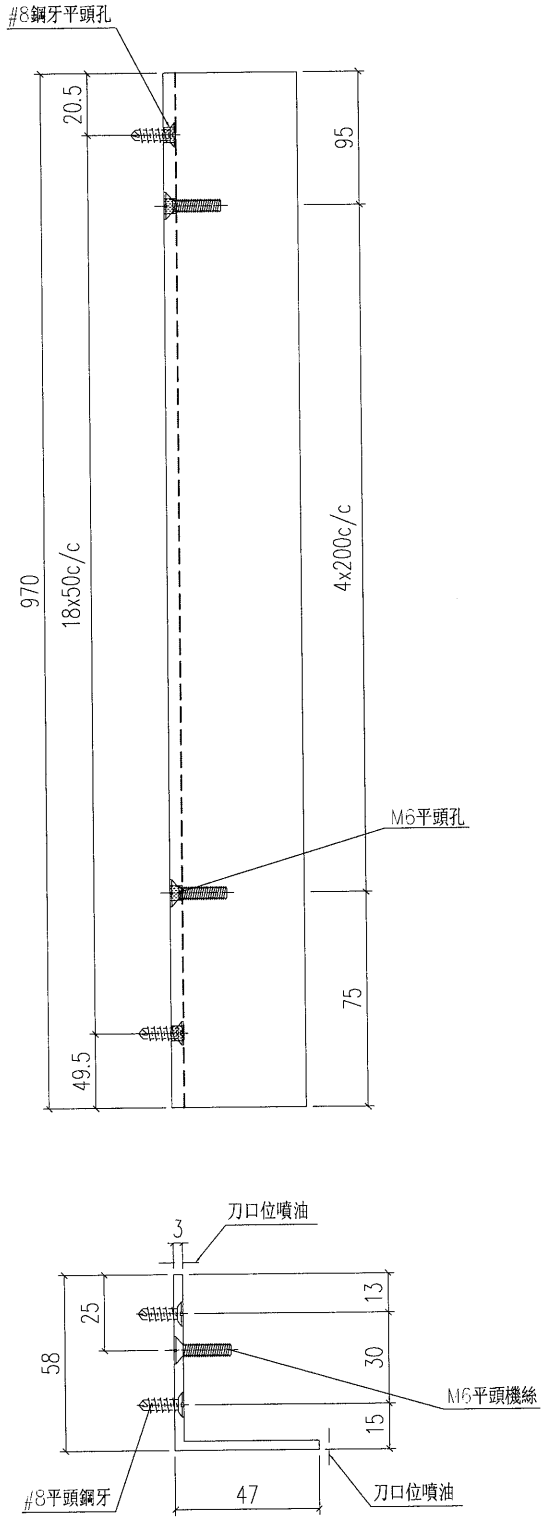

工程號	J-835	地盤	將軍澳	附 件
名稱	鋁角加工圖		採用	
材料	FA0000541 (60x60x3mm鋁角)		地盤	
顏色	PPG UCT26694SC-3 3 Coats Bronze		工廠	

 美特鋁質 有限公司 MIDI Aluminium Fabricator Ltd.				類別		物料料號	
				制圖	夏之川	2017.04.13	圖號 835-GE15
修改				復核			數量 13
日期				批准			位置

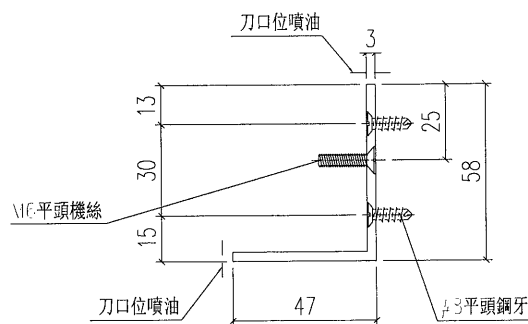
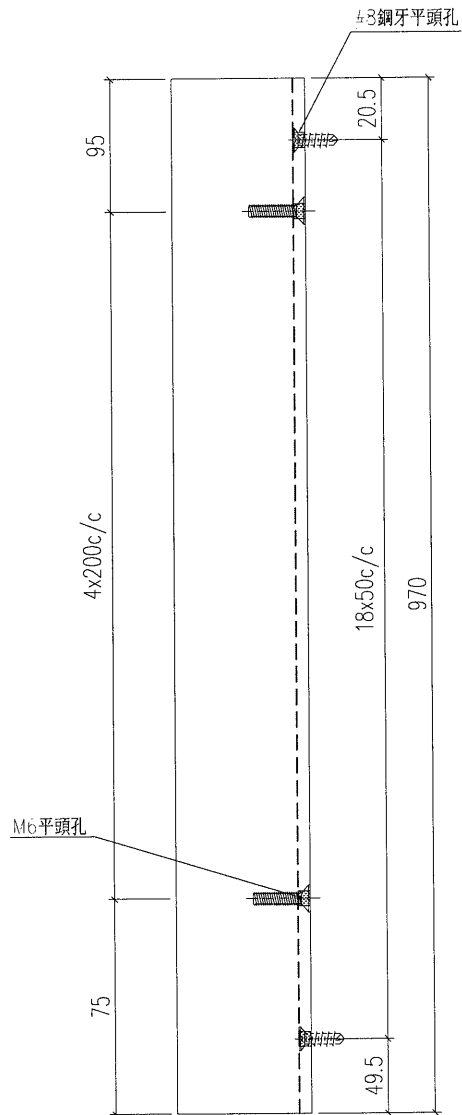

工程號	J-835	地盤	將軍澳	附件
名稱	鋁角加工圖		採用	
材料	FA0000541 (60x60x3mm鋁角)		地盤	
顏色	PPG UCT26694SC-3 3 Coats Bronze		工廠	

 美特鋁質 有限公司 MIDI Aluminium Fabricator Ltd.	類別		物料號		
	制圖	夏之川	2017.04.13	圖號	835-GE100
修改				數量	8
日期				位置	

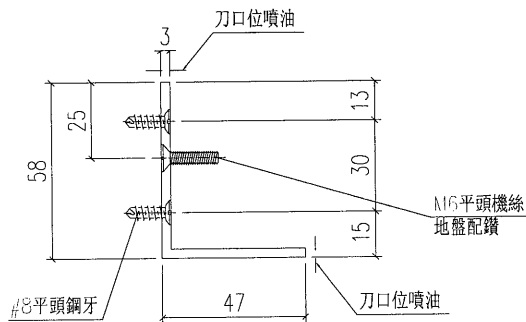
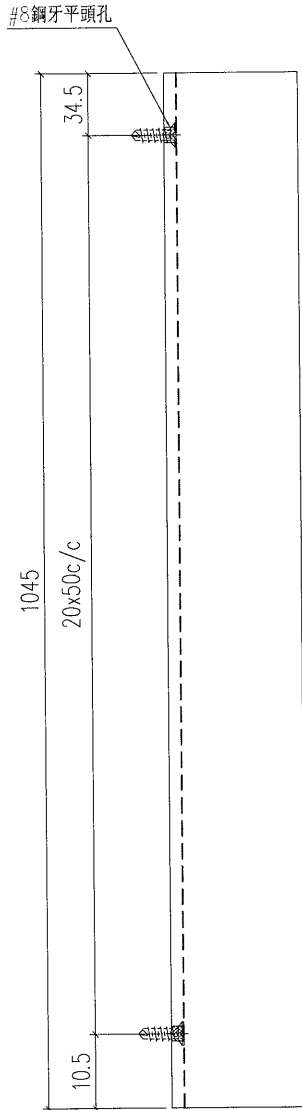

工程號	J-835	地盤	將軍澳	附件
名稱	鋁角加工圖		採用	
材料	FA0000541 (60x60x3mm鋁角)		地盤	
顏色	PPG UCT26694SC-3 3 Coats Bronze		工廠	

 美特鋁質有限公司 MIDI Aluminium Fabricator Ltd.				類別		物料號	
				制圖	夏之川	2017.04.13	圖號 835-GE101
修改				復核			數量 8
日期				批准			位置

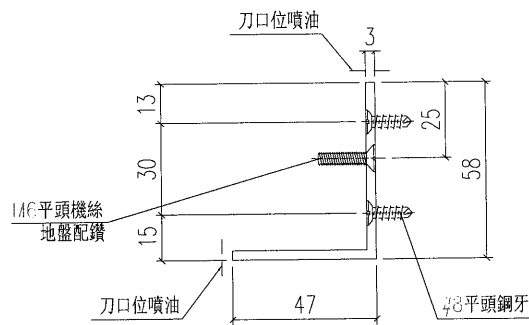
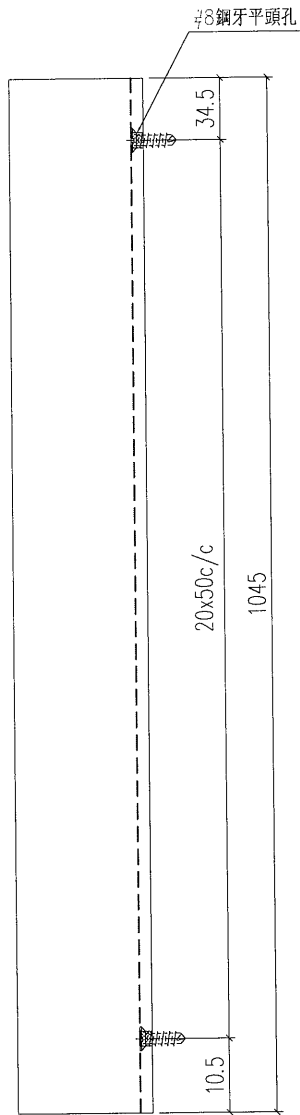

工程號	J-835	地盤	將軍澳	附 件
名稱	鋁角加工圖		採用	
材料	FA0000541 (60x60x3mm鋁角)		地盤	
顏色	PPG UCT26694SC-3 3 Coats Bronze		工廠	

 美特鋁質 有限公司 MIDI Aluminium Fabricator Ltd.				類別		物料號	
				制圖	夏之川	2017.04.13	圖號 835-GE102
修改				復核			數量 6
日期				批准			位置

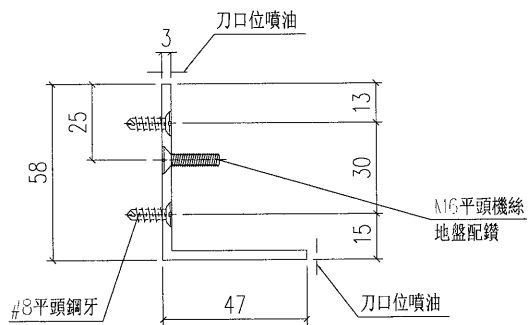
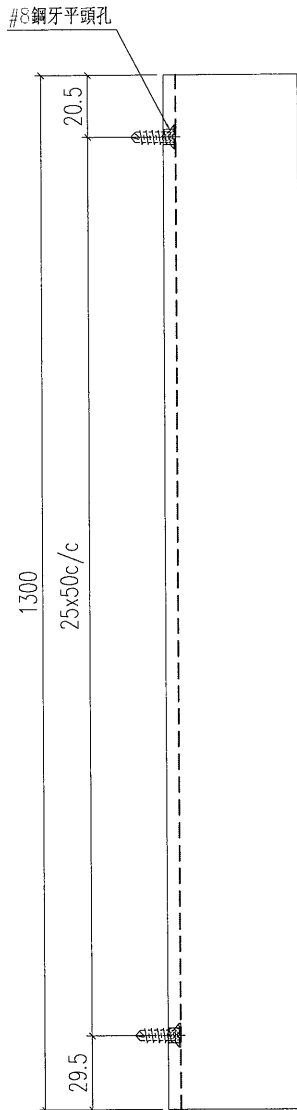

工程號	J-835	地盤	將軍澳	附件
名稱	鋁角加工圖		採用	
材料	FA0000541 (60x60x3mm鋁角)		地盤	
顏色	PPG UCT26694SC-3 3 Coats Bronze		工廠	

 美特鋁質 有限公司 MIDI Aluminium Fabricator Ltd.				類別		物料號	
				制圖	夏之川	2017.04.13	圖號 835-GE103
修改				復核			數量 6
日期				批准			位置

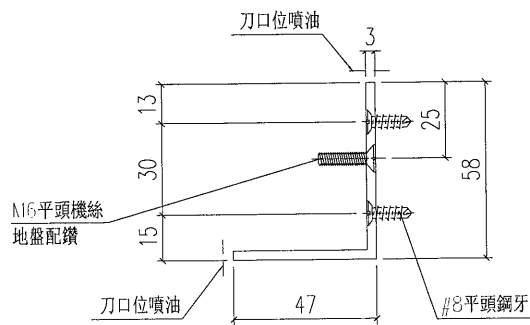
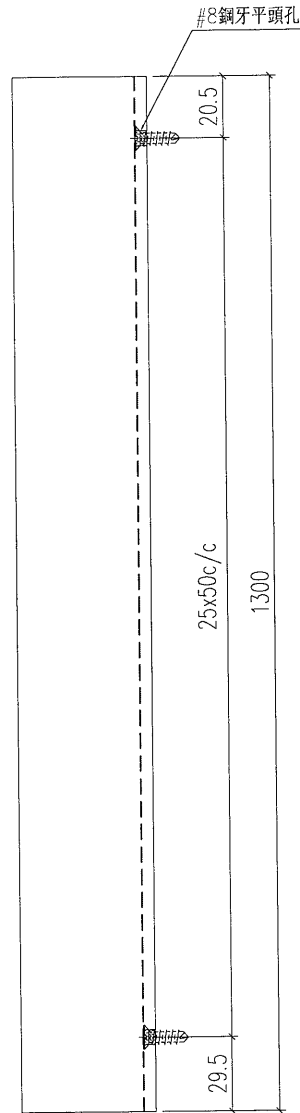

工程號	J-835	地盤	將軍澳	附 件
名稱	鋁角加工圖		採用	
材料	FA0000541 (60x60x3mm鋁角)		地盤	
顏色	PPG UCT26694SC-3 3 Coats Bronze		工廠	

 美特鋁質 有限公司 MIDI Aluminium Fabricator Ltd.				類別		物料號		
				制圖	夏之川	2017.04.13	圖號	835-JZ01
修改				復核			數量	750+50 (後備) =800
日期				批准			位置	

散出到地盤

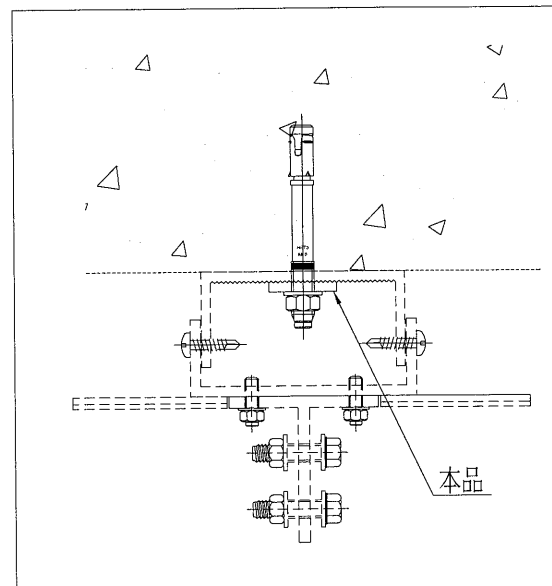
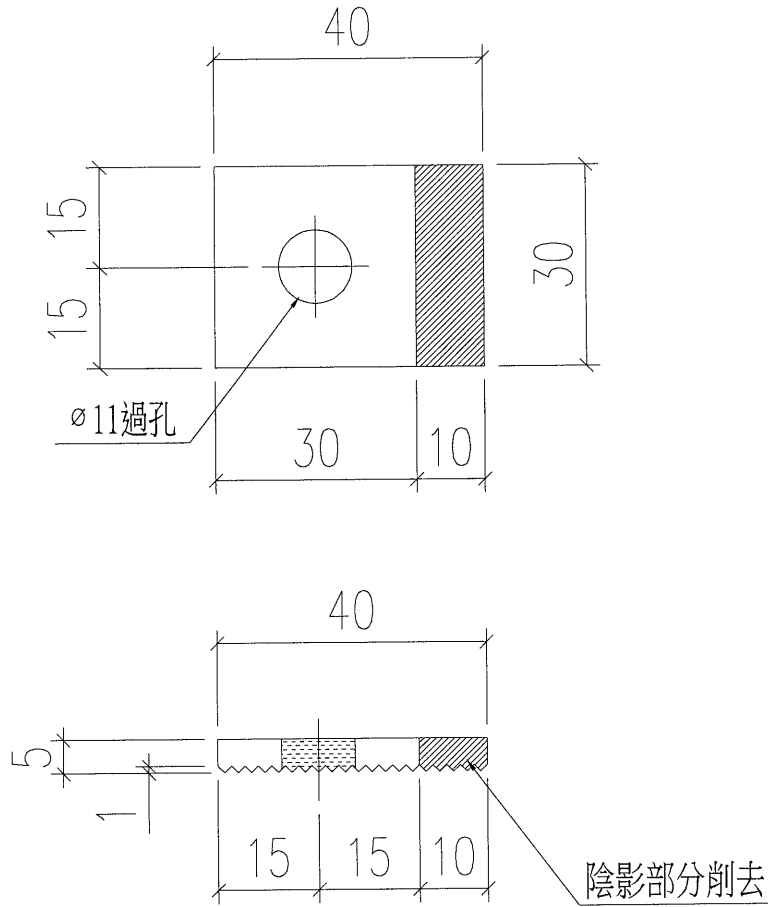

工程號	J-835	地盤	將軍澳天晉平臺	附 件
名稱	鋁介子加工圖		探用	
材料	X84965		地盤	
顏色	MILL		工廠	



美特鋁質 有限公司  
MIDI Aluminium Fabricator Ltd.

類別		物料號		圖號	835-GM01
制圖	夏之川	2017.04.13		數量	10
復核				位置	
批准					

修改 A  
日期 2017.04.29

?E17282

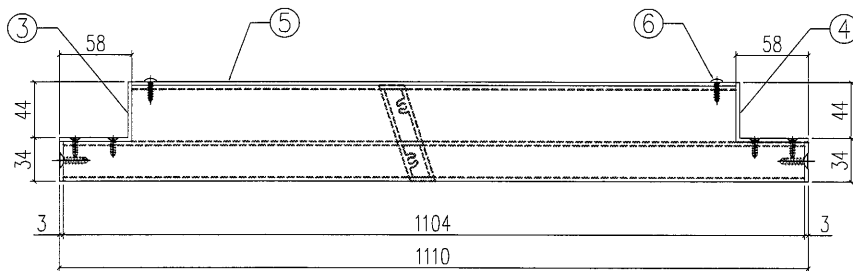
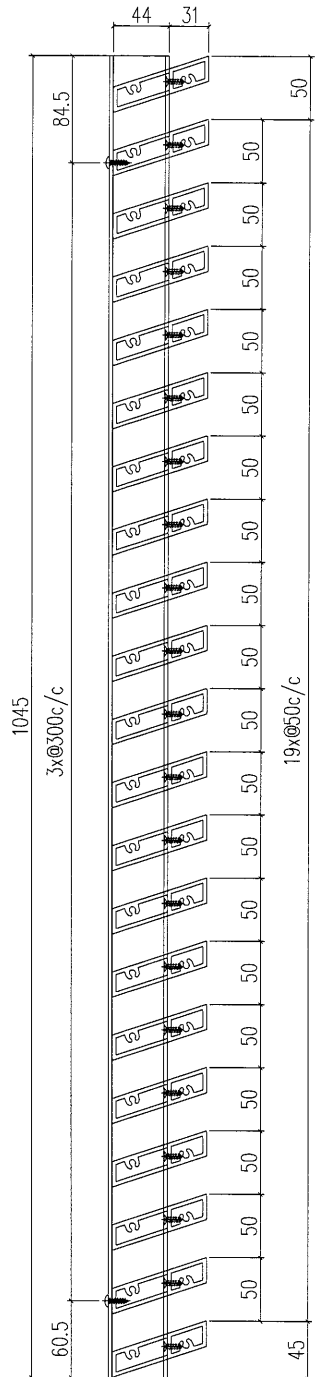
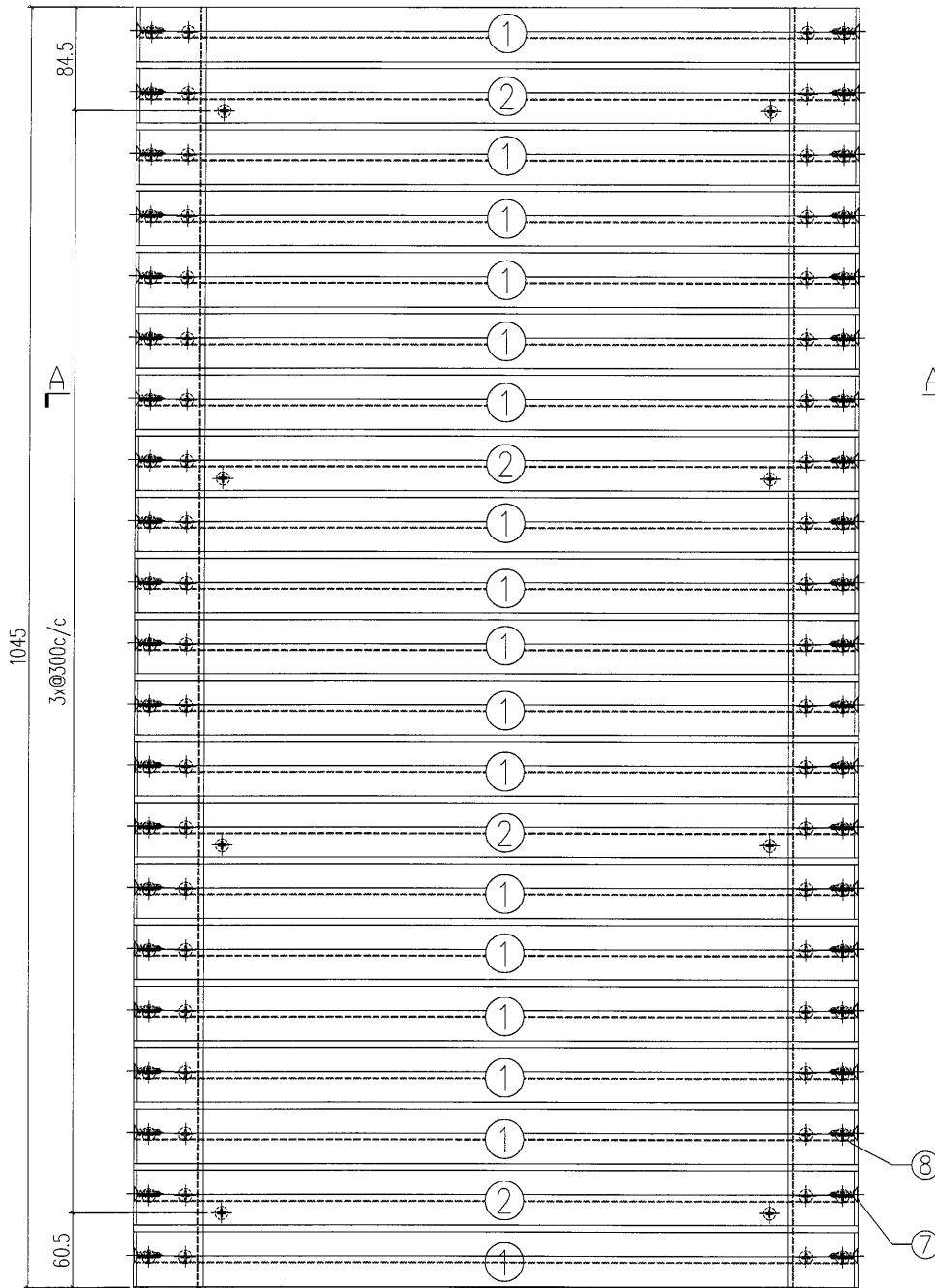

SECTION B-B

SECTION A-A

S/N	物料編號	長度	名稱	數量
1	835-FC01-1	1104	大斜鋁格柵玉	17
2	835-FC01a-1	1104	大斜鋁格柵玉	4
3	835-GE10	1045	58x47x3鋁角	1
4	835-GE11	1045	58x47x3鋁角	1
5	835-GM01-B1	-	3mm鋁板	1
6	-	-	#8x1/2圓頭鋼牙	16
7	-	-	#12X1"平頭鋼牙	42
8	-	-	#8x2/3平頭鋼牙	84

工程號	J-835	地盤	將軍澳	附件
名稱	鋁格組裝圖		採用	
材料			地盤	
顏色			工廠	

 美特鋁質有限公司 MIDI Aluminium Fabricator Ltd.	類別	物料號		
	制圖	夏之川	2017.04.13	圖號 835-GM01a
修改 A			數量	10
日期 2017.04.29			位置	
	復核			
	批准			

原E17282

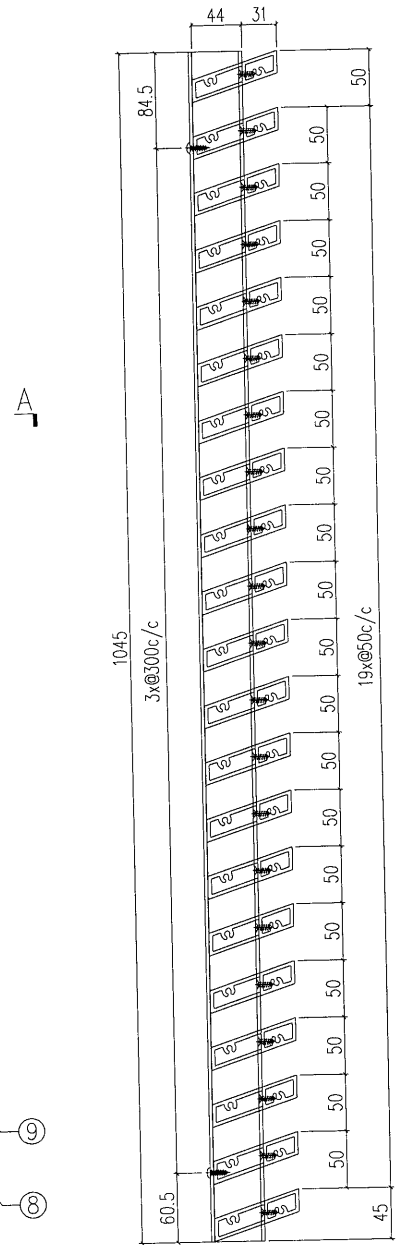
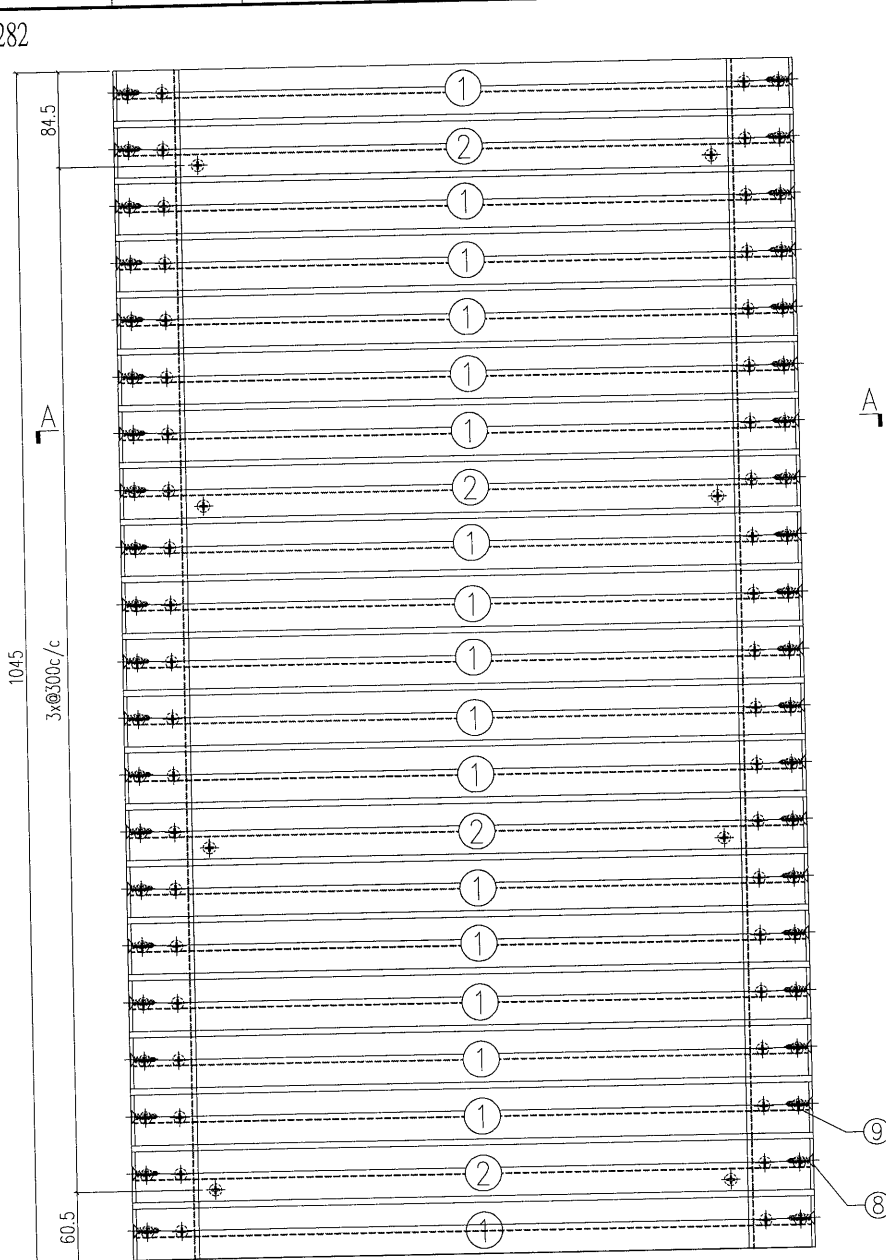

SECTION B-B

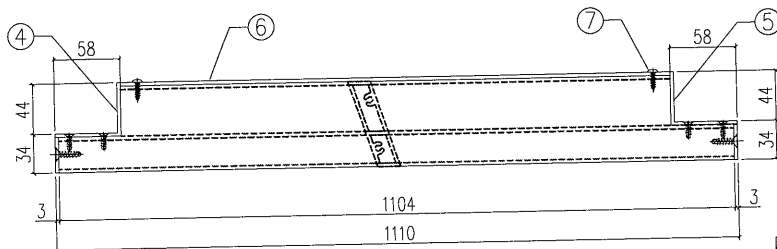

SECTION A-A

S/N	物料編號	長度	名稱	數量
1	835-FC01-1	1104	大斜鋁格柵玉	17
2	835-FC01a-1	1104	大斜鋁格柵玉	4
3	835-GE12	1045	58x47x3鋁角	1
4	835-GE13	1045	58x47x3鋁角	1
5	835-GM01a-B1	-	3mm鋁板	1
6	-	-	#8x1/2圓頭鋼牙	16
7	-	-	#12X1"平頭鋼牙	42
8	-	-	#8x2/3平頭鋼牙	84

工程號	J-835	地盤	將軍澳	採 用	附 件
名稱	鋁格組裝圖				
材 料					
顏 色				地盤	
				工廠	

 美特鋁質有限公司 MIDI Aluminium Fabricator Ltd.		類別	物料號	圖號	
修改	A	制圖	夏之川	2017.04.13	835-CM01b
日期	2017.04.29	復核			數量 10
		批准			位置

原E17282

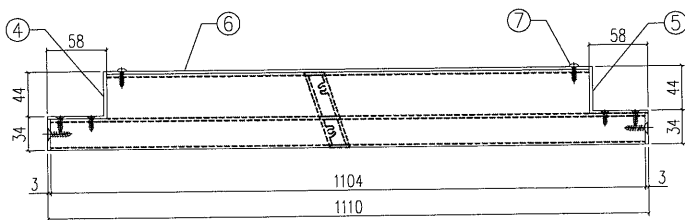
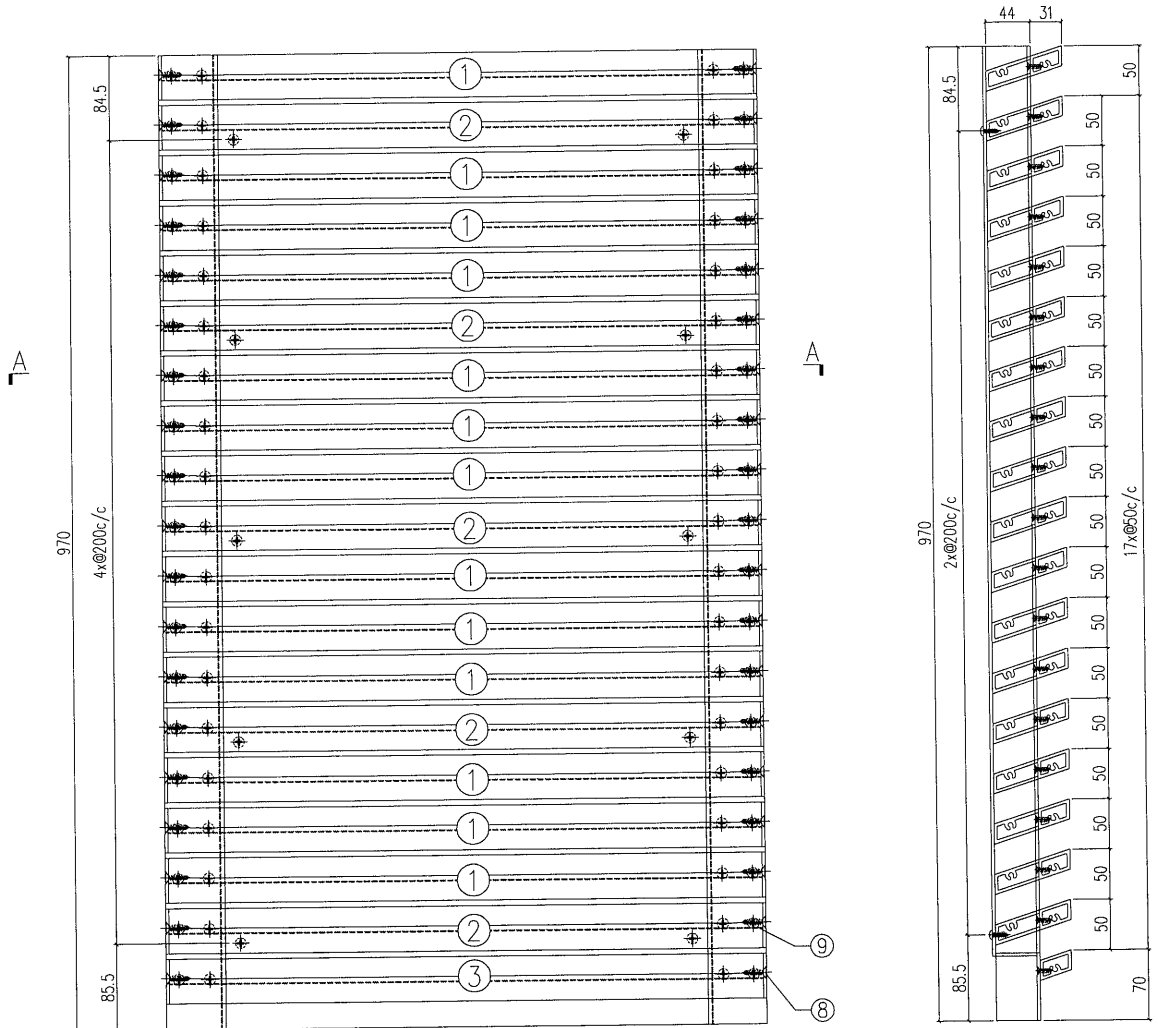

SECTION A-A

SECTION B-B

工程號	J-835	地盤	將軍澳	採 用	附 件
名稱	鋁格組裝圖		地盤		
材料			工廠		
顏色					

S/N	物料編號	長度	名稱	數量
1	835-FC01-1	1104	大斜鋁格柵玉	13
2	835-FC01a-1	1104	大斜鋁格柵玉	5
3	835-FC01c-1	1104	大斜鋁格柵玉	1
4	835-GE14	970	58x47x3鋁角	1
5	835-GE15	970	58x47x3鋁角	1
6	835-CM01b-B1	-	3mm鋁板	1
7	-	-	#8x1/2圓頭鋼牙	16
8	-	-	#12X1"平頭鋼牙	42
9	-	-	#8x2/3平頭鋼牙	84

22

 <b>美特鋁質</b> 有限公司 MIDI Aluminium Fabricator Ltd.		類別	物料料號	
修改		制圖	夏之川	2017.04.13
日期		復核		
		批准		
		數量	1	
		位置		

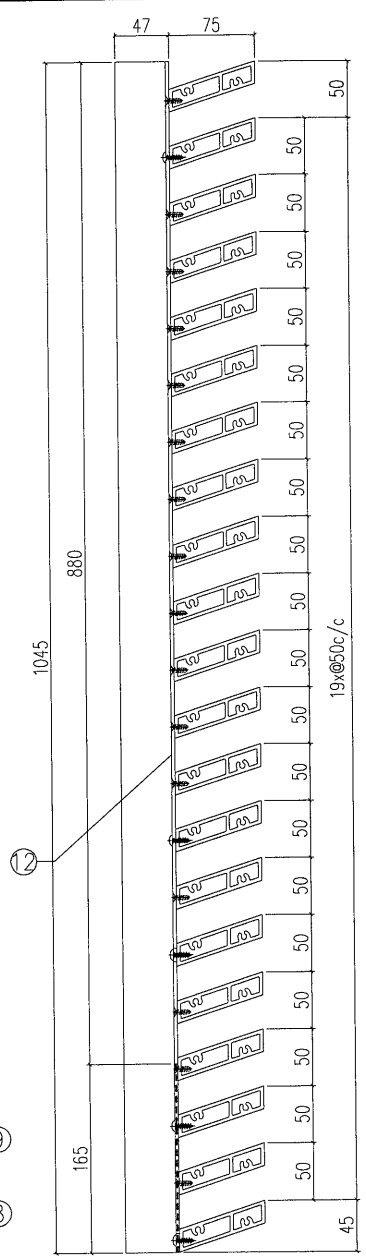
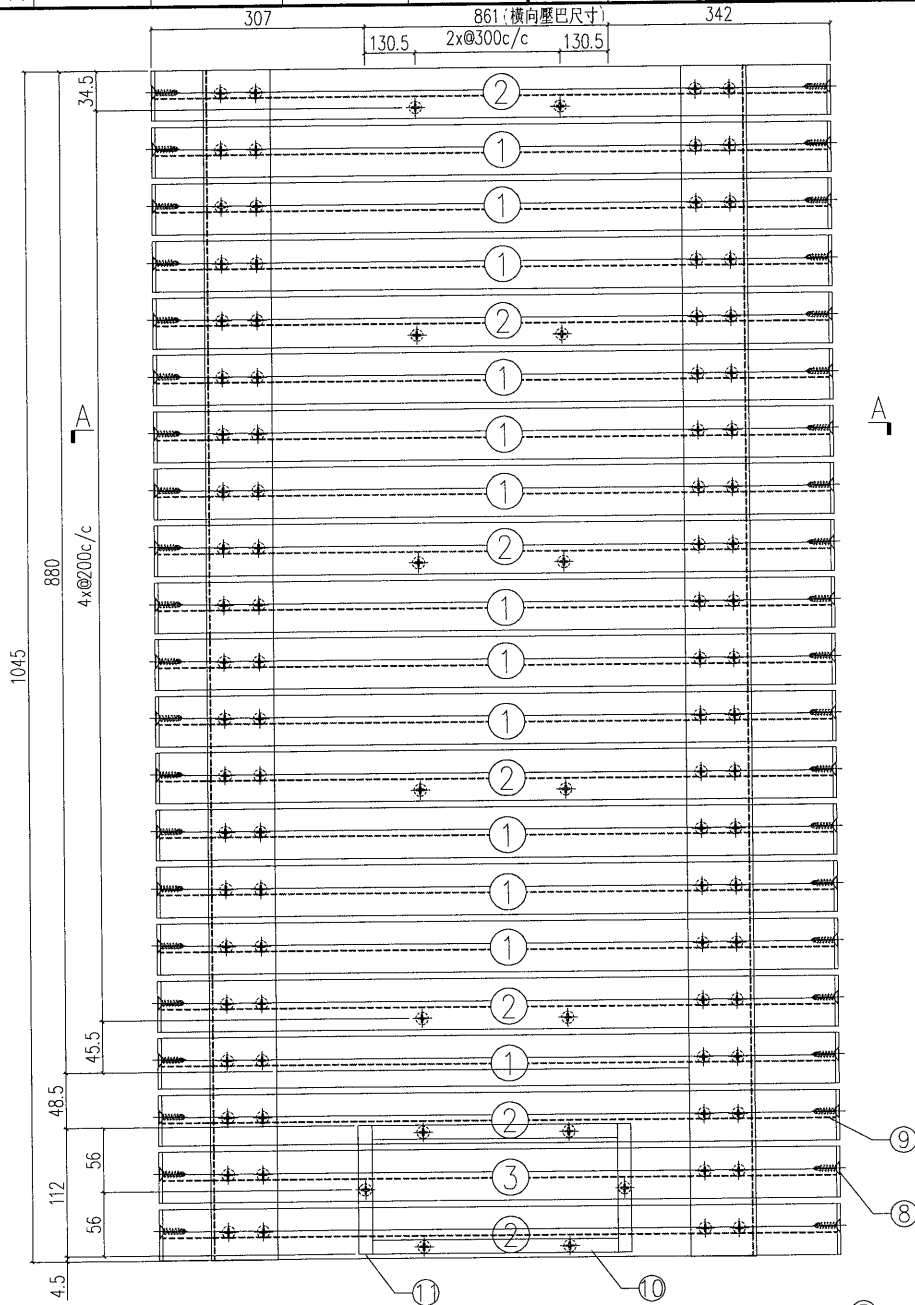

SECTION B-B

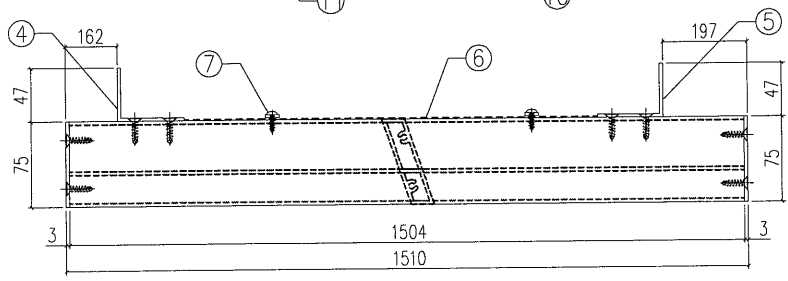

SECTION A-A

S/N	物料編號	長度	名稱	數量
1	835-FC02-1	1504	大斜鋁格柵玉	13
2	835-FC02a-1	1504	大斜鋁格柵玉	7
3	835-FC02a-2	1504	大斜鋁格柵玉	1
4	835-GE101	1045	58x47x3鋁角	1
5	835-GE100	1045	58x47x3鋁角	1
6	尺寸: 1035x165		雀仔網	1
7	-	-	#8x1/2圓頭鋼牙	20
8	-	-	#12X1"平頭鋼牙	84
9	-	-	#8x2/3平頭鋼牙	84
10	835-GM02a-1	-	橫向壓巴	2
11	835-GM02a-5	-	企向壓巴	2
12	835-GM02a-B4	-	3mm背板	1

工程號	J-835	地盤	將軍澳	附件
名稱	鋁格組裝圖	採用		
材料		地盤		
顏色		工廠		

EG-DWG1

 <b>美特鋁質</b> 有限公司 MIDI Aluminium Fabricator Ltd.		類別	物料編號		
修改		制圖	夏之川	2017.04.13	圖號 835-GM02a
日期		復核			數量 4
		批准			位置

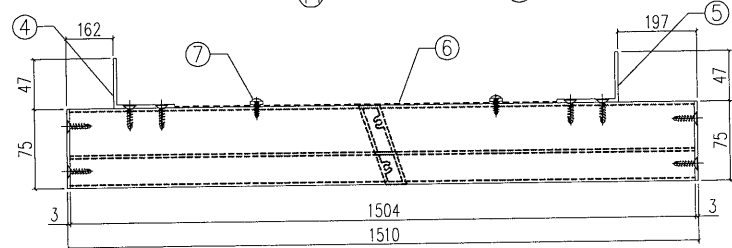
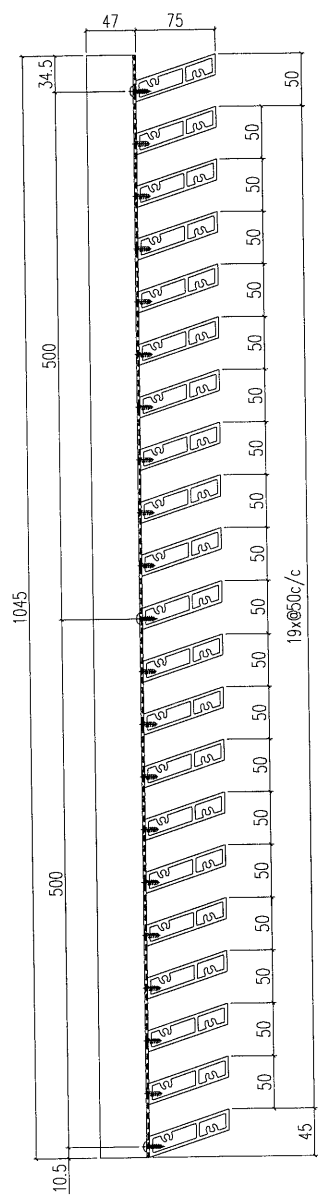
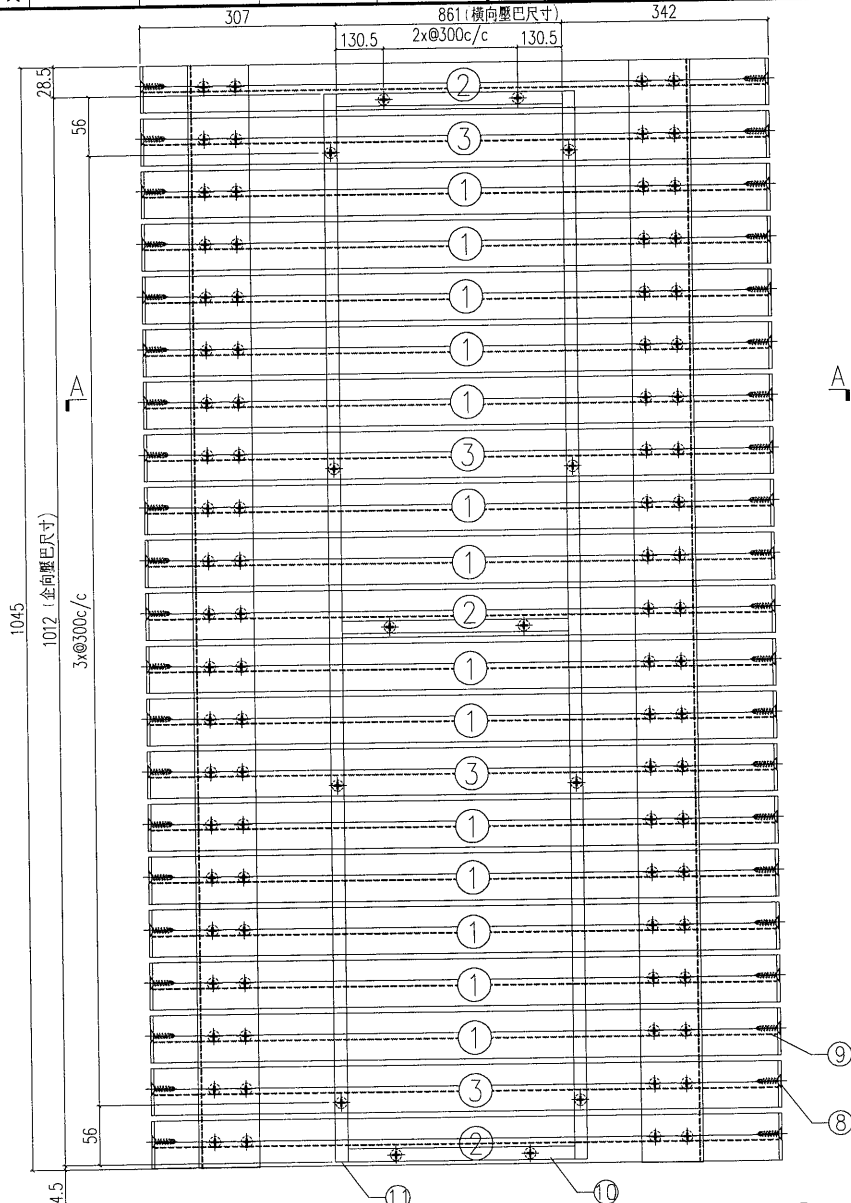

S/N	物料編號	長度	名稱	數量
1	835-FC02-1	1504	大斜鋁格柵玉	14
2	835-FC02a-1	1504	大斜鋁格柵玉	3
3	835-FC02a-2	1504	大斜鋁格柵玉	4
4	835-GE101	1045	58x47x3鋁角	1
5	835-GE100	1045	58x47x3鋁角	1
6	尺寸: 1035x1045		雀仔網	1
7	-	-	#8x1/2圓頭鋼牙	20
8	-	-	#12X1"平頭鋼牙	84
9	-	-	#8x2/3平頭鋼牙	84
10	835-GM02a-1	-	橫向壓巴	3
11	835-GM02a-2	-	企向壓巴	2

工程號	J-835	地盤	將軍澳	附 件
名稱	鋁格組裝圖		採用	
材料		地盤		
顏色		工廠		



類別		物料號		24
制圖	夏之川	2017.04.13	圖號	835-GM02b
修改			數量	1
日期			位置	
			復核	
			批准	

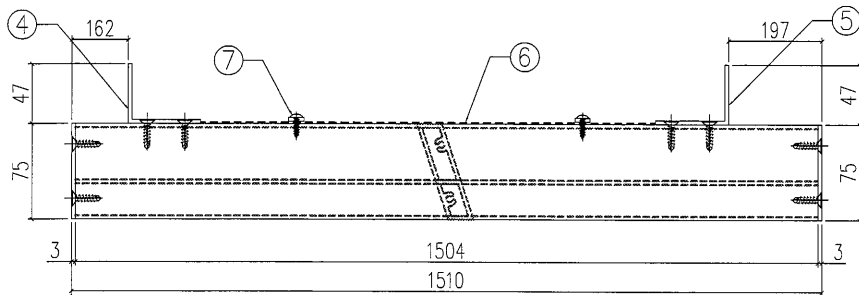
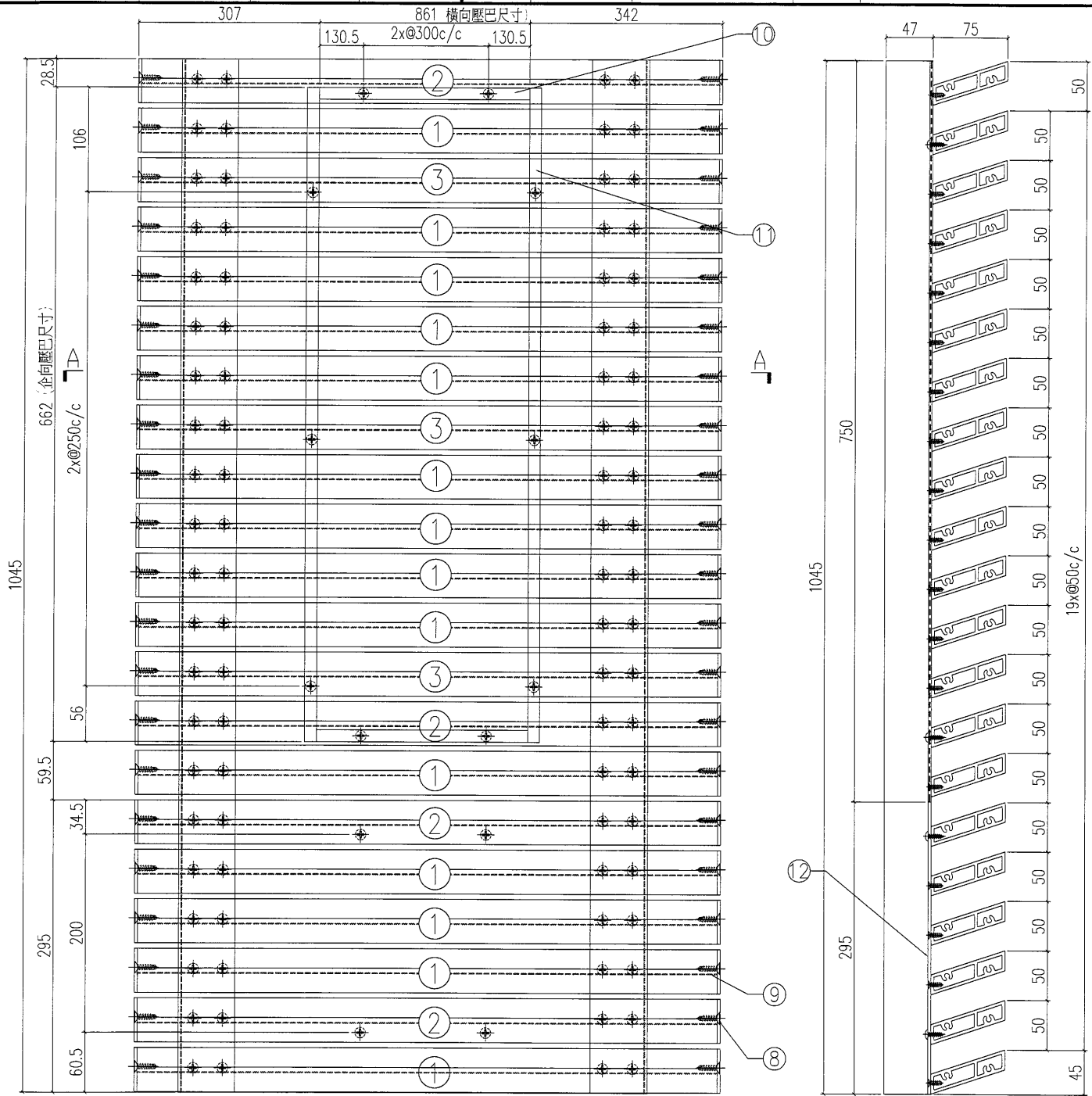

SECTION B-B

S/N	物料編號	長度	名稱	數量
1	835-FC02-1	1504	大斜鋁格柵玉	14
2	835-FC02a-1	1504	大斜鋁格柵玉	4
3	835-FC02a-2	1504	大斜鋁格柵玉	3
4	835-GE101	1045	58x47x3鋁角	1
5	835-GE100	1045	58x47x3鋁角	1
6	尺寸: 1035x750 雀仔網			1
7	-	-	#8x1/2圓頭鋼牙	20
8	-	-	#12x1"平頭鋼牙	84
9	-	-	#8x2/3平頭鋼牙	84
10	835-GM02a-1	-	橫向壓巴	2
11	835-GM02a-3	-	企向壓巴	2
12	835-GM02a-B1	-	3mm背板	1

工程號	J-835	地盤	將軍澳	附件
名稱	鋁格組裝圖		採用	
材料		地盤		
顏色		工廠		

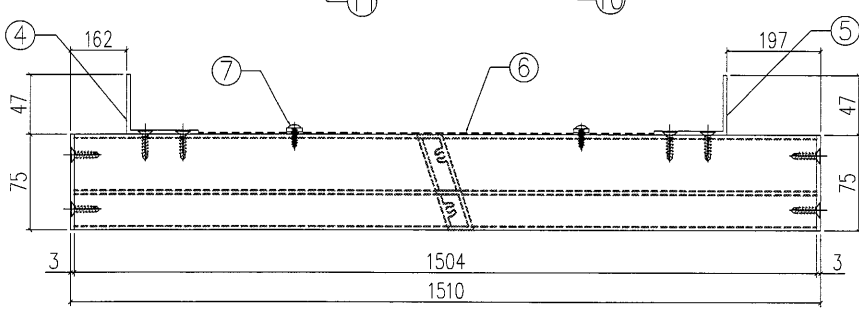
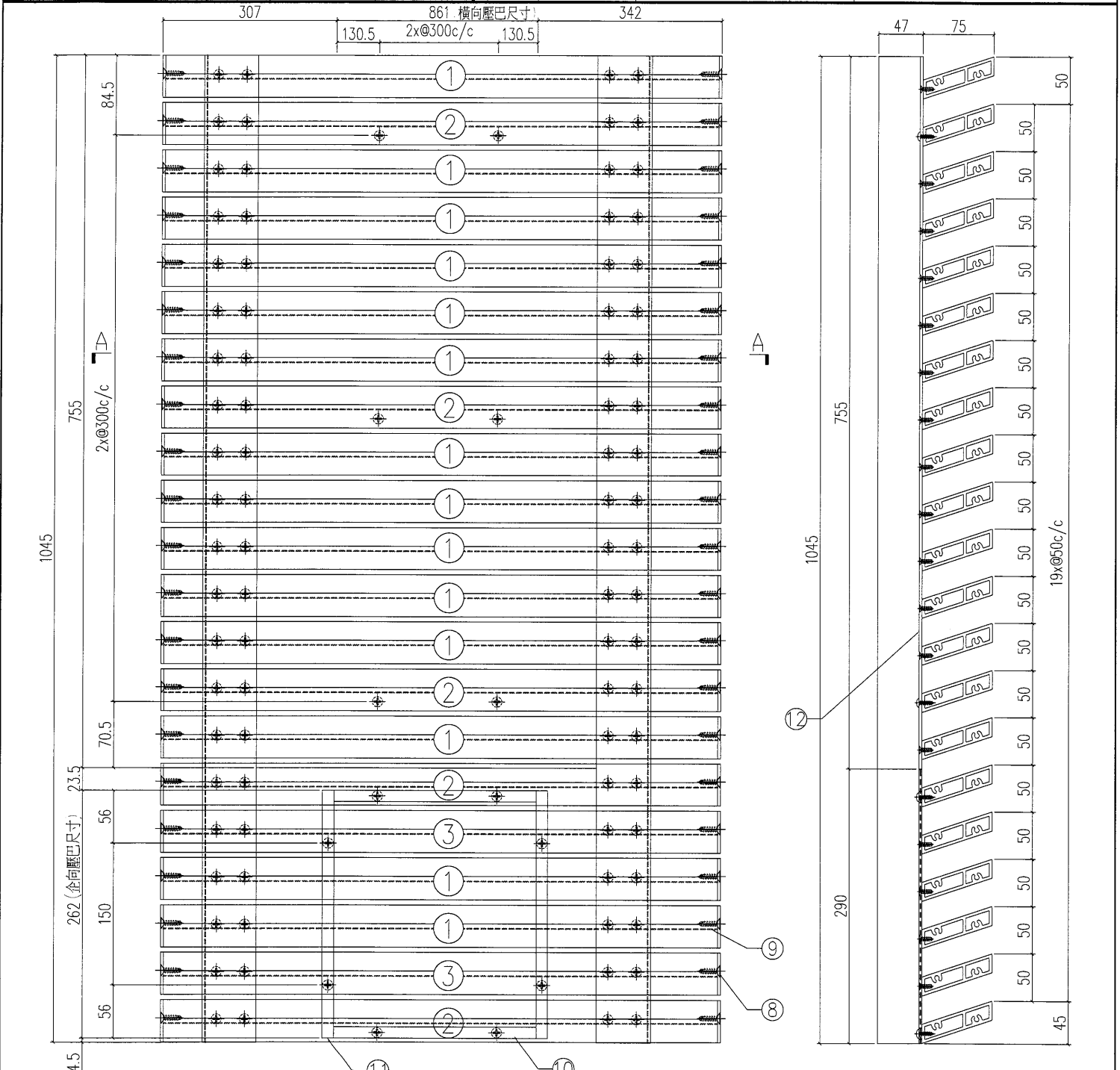

SECTION B-B

SECTION A-A

S/N	物料編號	長度	名稱	數量	
1	835-FC02-1	1504	大斜鋁格柵玉	14	
2	835-FC02a-1	1504	大斜鋁格柵玉	5	
3	835-FC02a-2	1504	大斜鋁格柵玉	2	
4	835-GE101	1045	58x47x3鋁角	1	
5	835-GE100	1045	58x47x3鋁角	1	
6	尺寸: 1035x290			雀仔網	1
7	-	-	#8x1/2圓頭鋼牙	20	
8	-	-	#12X1"平頭鋼牙	84	
9	-	-	#8x2/3平頭鋼牙	84	
10	835-GM02a-1	-	橫向壓巴	2	
11	835-GM02a-4	-	金向壓巴	2	
12	835-GM02a-B2	-	3mm背板	1	

工程號	J-835	地盤	將軍澳	附件
名稱	鋁格組裝圖		採用	
材料		地盤		
顏色		工廠		

 美特鋁質有限公司 MIDI Aluminium Fabricator Ltd.	類別		物料編號	
	制圖	夏之川	2017.04.13	圖號 835-GM02d
修改			數量	1
日期			位置	
	復核			
	批准			

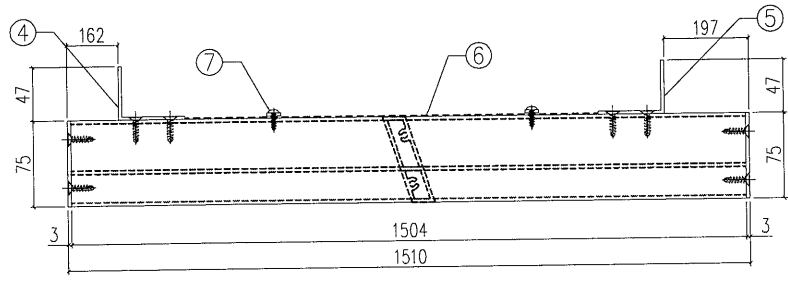
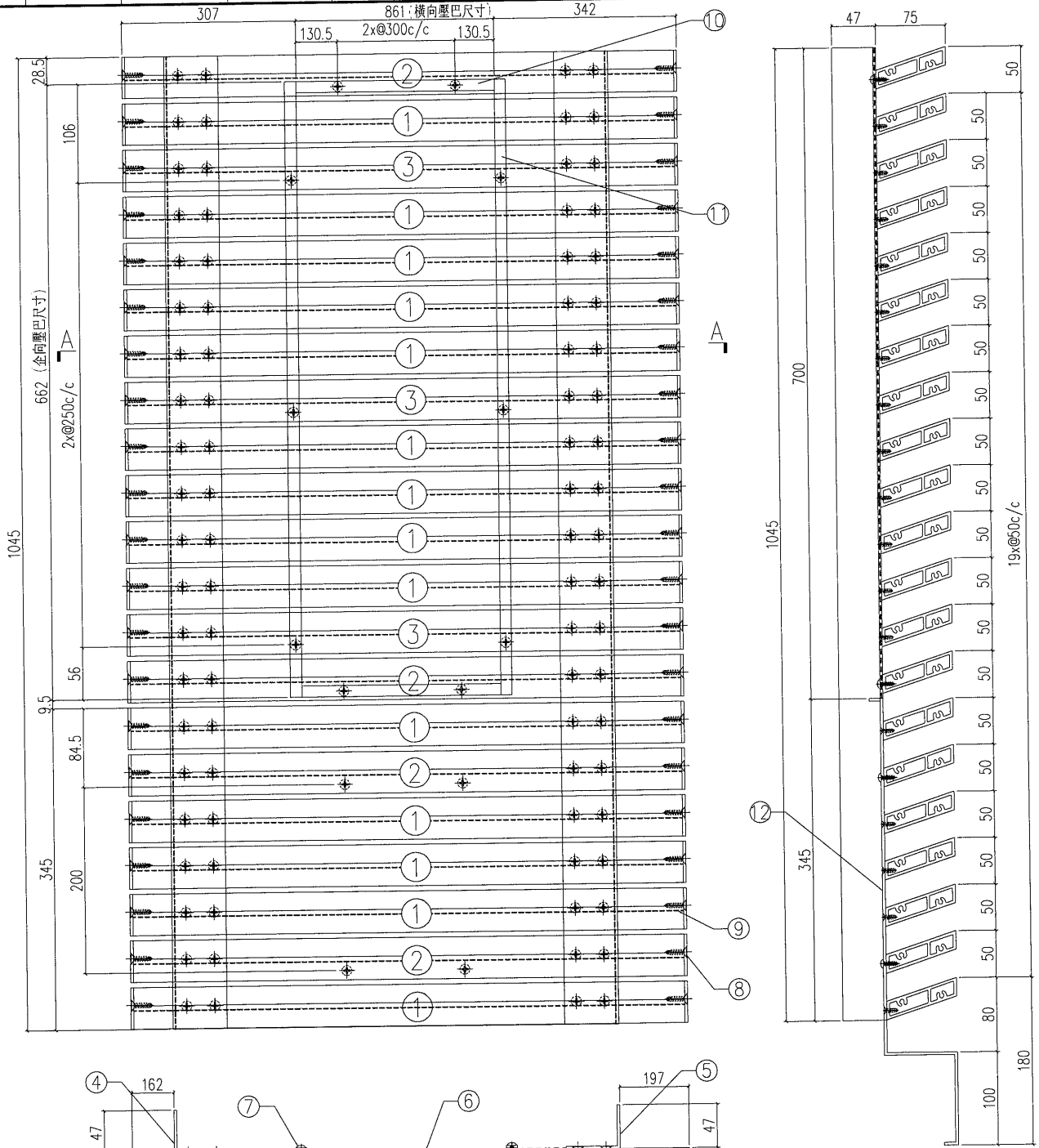

SECTION B-B

S/N	物料編號	長度	名稱	數量
1	835-FC02-1	1504	大斜鋁格柵玉	14
2	835-FC02a-1	1504	大斜鋁格柵玉	4
3	835-FC02a-2	1504	大斜鋁格柵玉	3
4	835-GE101	1045	58x47x3鋁角	1
5	835-GE100	1045	58x47x3鋁角	1
6	尺寸: 1035x700		雀仔網	1
7	-	-	#8x1/2圓頭鋼牙	20
8	-	-	#12X1"平頭鋼牙	84
9	-	-	#8x2/3平頭鋼牙	84
10	835-GM02a-1	-	橫向壓巴	2
11	835-GM02a-3	-	企向壓巴	2
12	835-GM02a-B3	-	3mm背板	1

工程號	J-835	地盤	將軍澳	探用	附件
名稱	鋁格組裝圖				
材料					
顏色				地盤	
				工廠	

 <b>美特鋁質</b> 有限公司 MIDI Aluminium Fabricator Ltd.				類別	物料編號		
				制圖	夏之川	2017.04.13	圖號 835-GM03
修改				復核			數量 6
日期				批准			位置

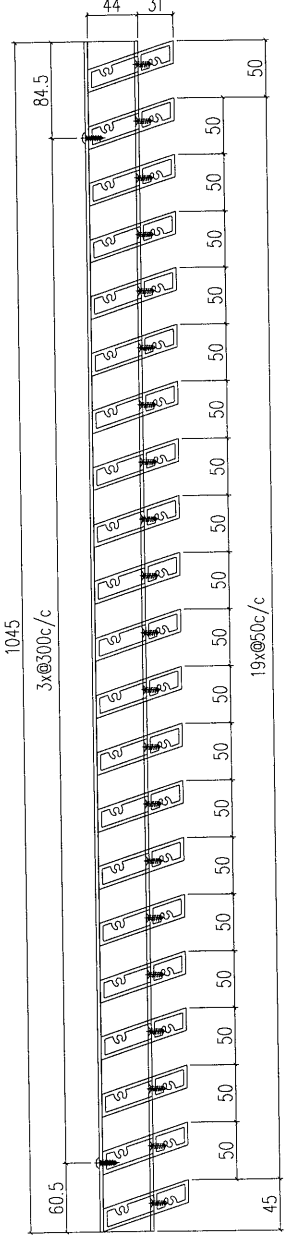
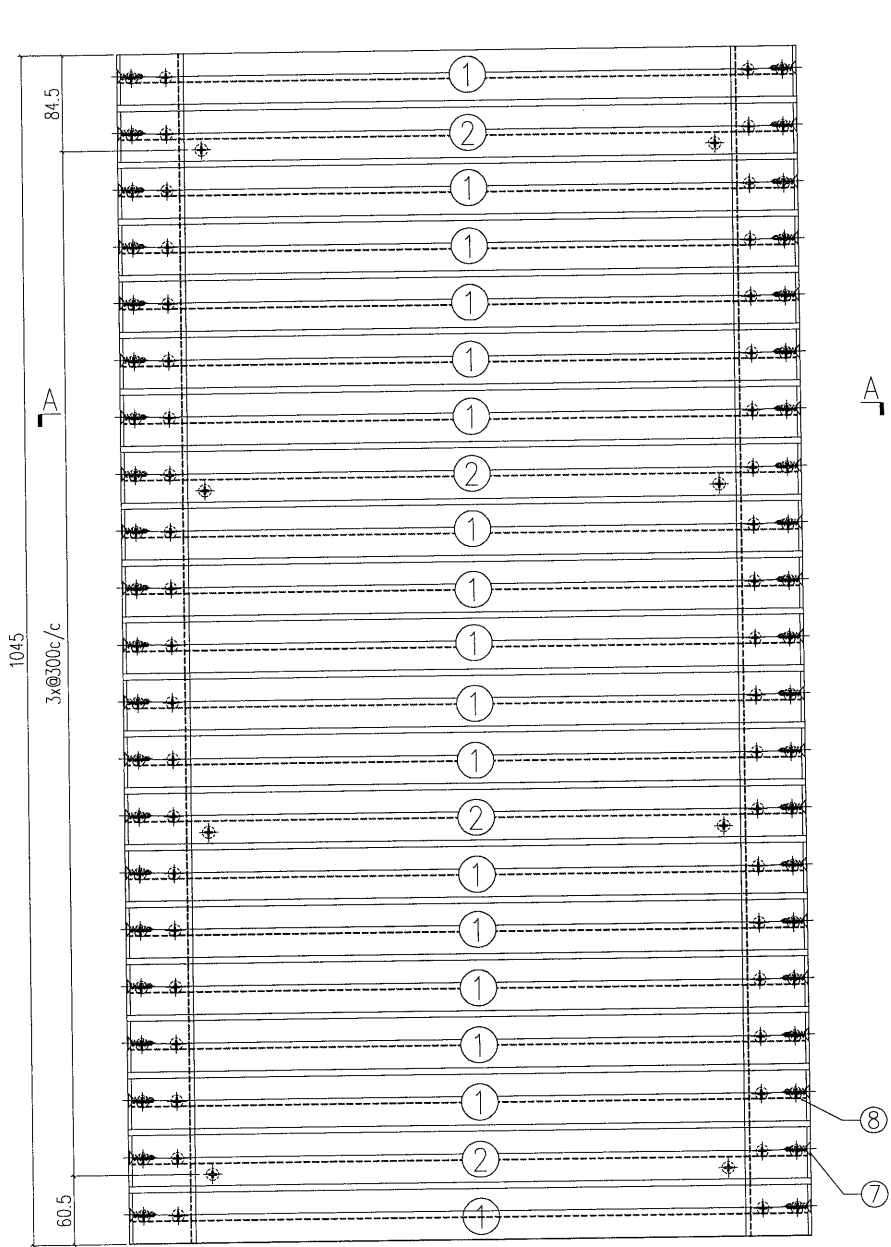

SECTION B-B

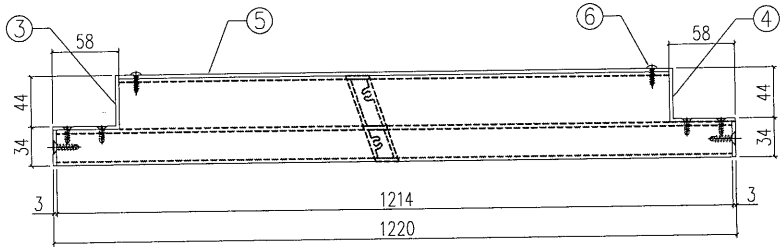

SECTION A-A

S/N	物料編號	長度	名稱	數量
1	835-FC01-2	1214	大斜鋁格柵玉	17
2	835-FC01a-2	1214	大斜鋁格柵玉	4
3	835-GE10	1045	58x47x3鋁角	1
4	835-GE11	1045	58x47x3鋁角	1
5	835-GM03-B1	-	3mm鋁板	1
6	-	-	#8x1/2圓頭鋼牙	16
7	-	-	#12X1"平頭鋼牙	42
8	-	-	#8x2/3平頭鋼牙	84

工程號	J-835	地盤	將軍澳	附 件
名稱	鋁格組裝圖		採用	
材料			地盤	
顏色			工廠	

 美特鋁質有限公司 MIDI Aluminium Fabricator Ltd.	類別		物料編號		
	制圖	夏之川	2017.04.13	圖號	835-GM03a
修改		復核		數量	6
日期		批准		位置	

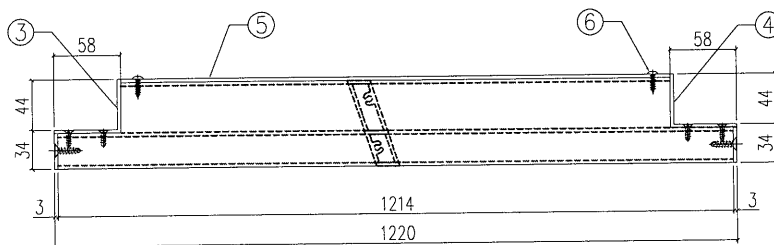
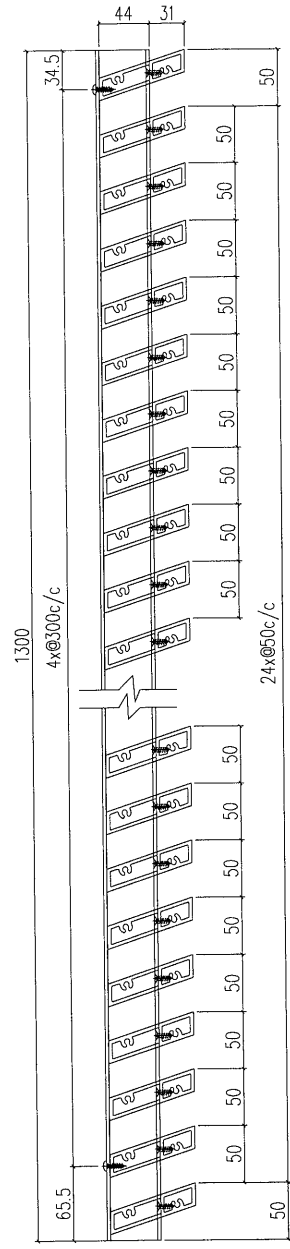
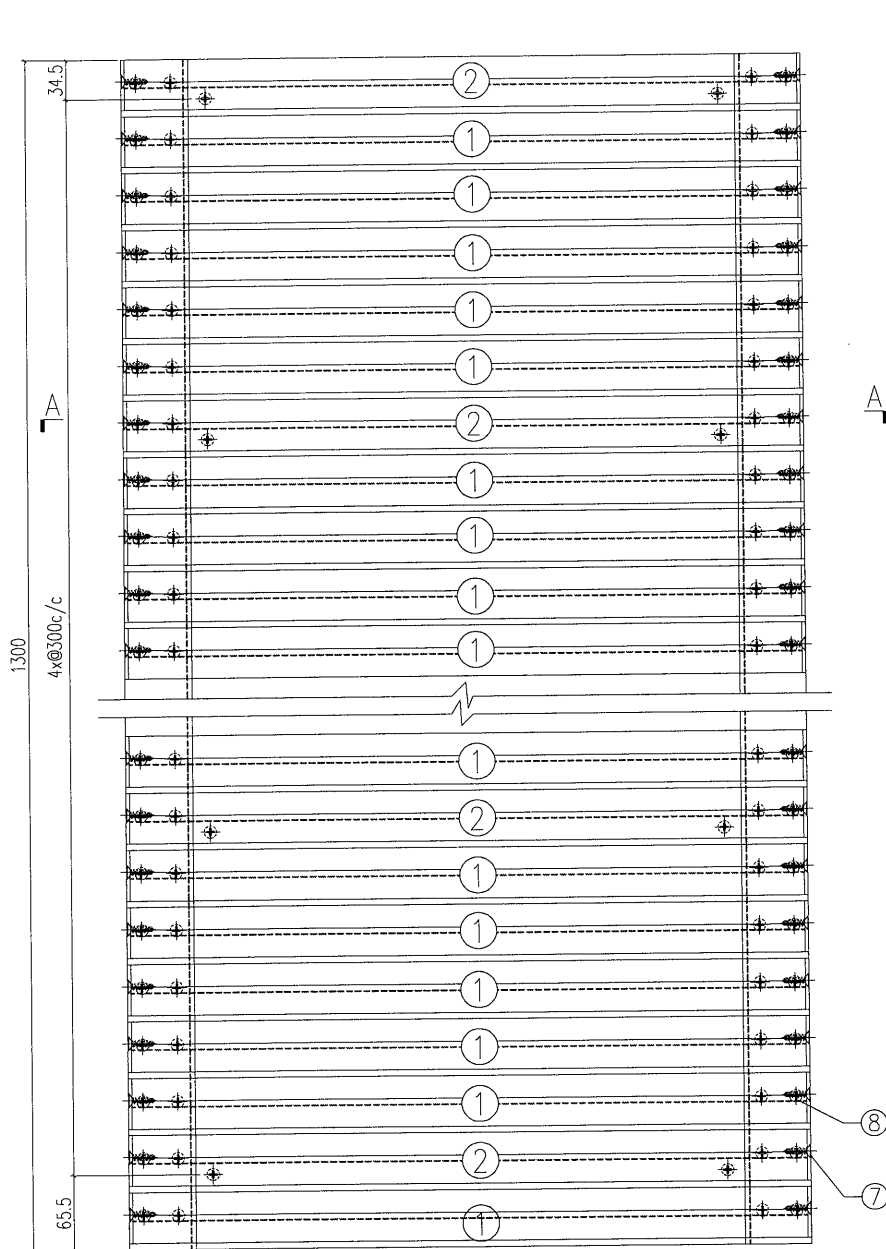

SECTION A-A

SECTION B-B

S/N	物料編號	長度	名稱	數量
1	835-FC01-2	1214	大斜鋁格柵玉	21
2	835-FC01a-2	1214	大斜鋁格柵玉	5
3	835-GE102	1300	58x47x3鋁角	1
4	835-GE103	1300	58x47x3鋁角	1
5	835-GM03a-B1	-	3mm鋁板	1
6	-	-	#8x1/2圓頭鋼牙	16
7	-	-	#12X1"平頭鋼牙	42
8	-	-	#8x2/3平頭鋼牙	84

工程號	J-835	地盤	將軍澳	附 件
名稱	鋁格組裝圖		採用	
材料			地盤	
顏色			工廠	

 美特鋁質 有限公司 MIDI Aluminium Fabricator Ltd.				類別		物料編號		
修改日期				制圖	夏之川	2017.04.29	圖號	835-GM21
				復核			數量	2
				批准			位置	

新增

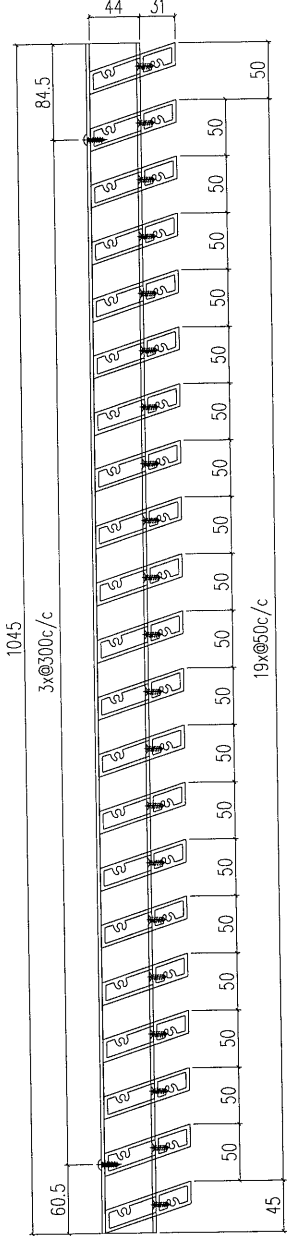
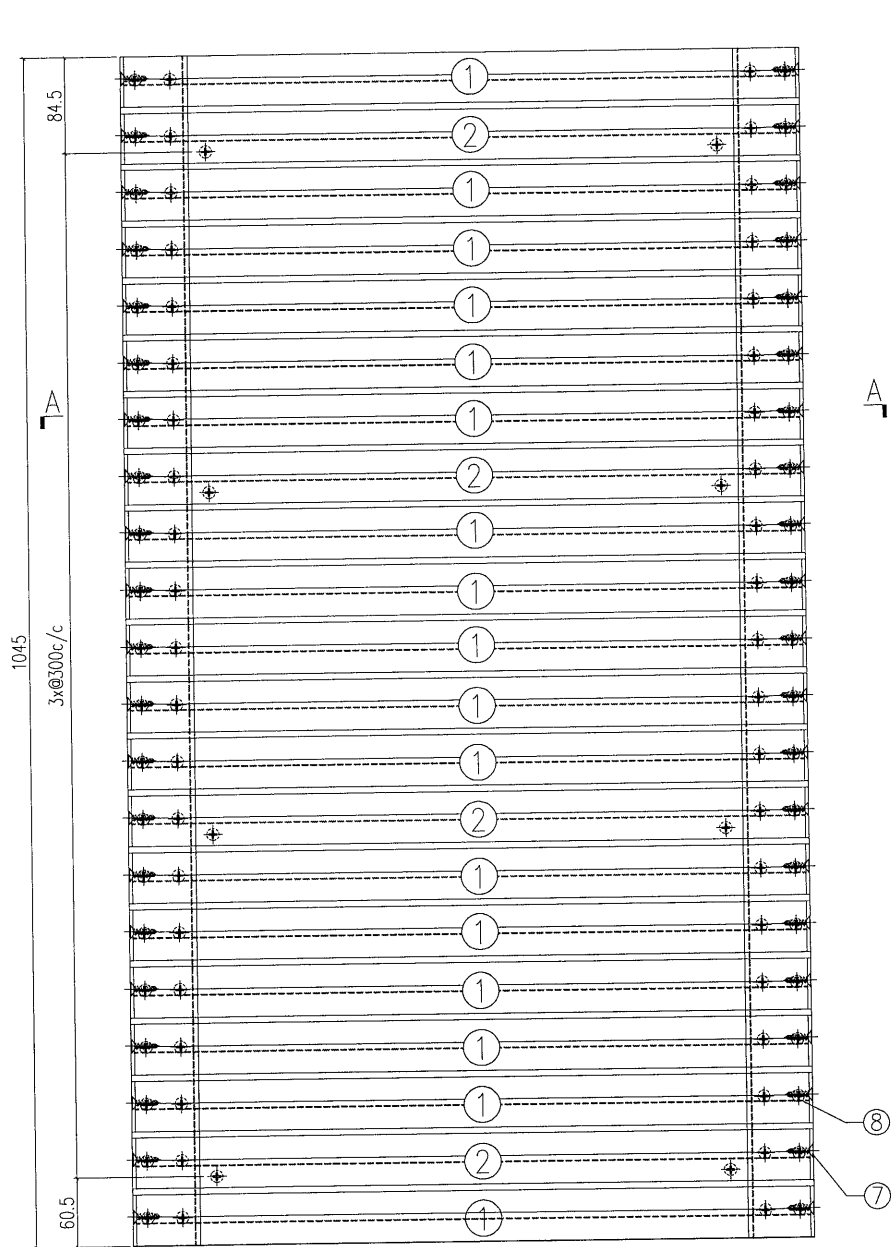

SECTION B-B

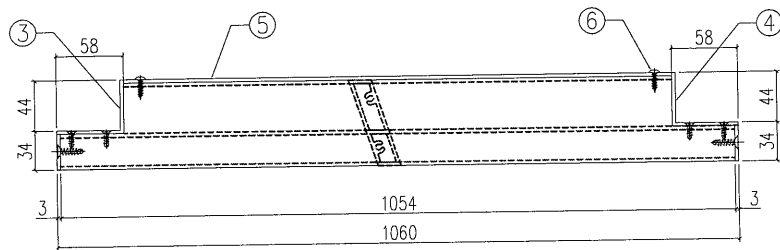

SECTION A-A

S/N	物料編號	長度	名稱	數量
1	835-FC01-21	1054	大斜鋁格柵玉	17
2	835-FC01a-21	1054	大斜鋁格柵玉	4
3	835-GE10	1045	58x47x3鋁角	1
4	835-GE11	1045	58x47x3鋁角	1
5	835-GM01-B21	-	3mm鋁板	1
6	-	-	#8x1/2圓頭鋼牙	16
7	-	-	#12X1"平頭鋼牙	42
8	-	-	#8x2/3平頭鋼牙	84

工程號	J-835	地盤	將軍澳	附 件
名稱	鋁格組裝圖		採用	
材料			地盤	
顏色			工廠	

 美特鋁質有限公司 MIDI Aluminium Fabricator Ltd.	類別		物料編號	
	制圖	夏之川	2017.04.29	圖號 835-GM21a
修改			數量	2
日期			位置	
	復核			
	批准			

新增

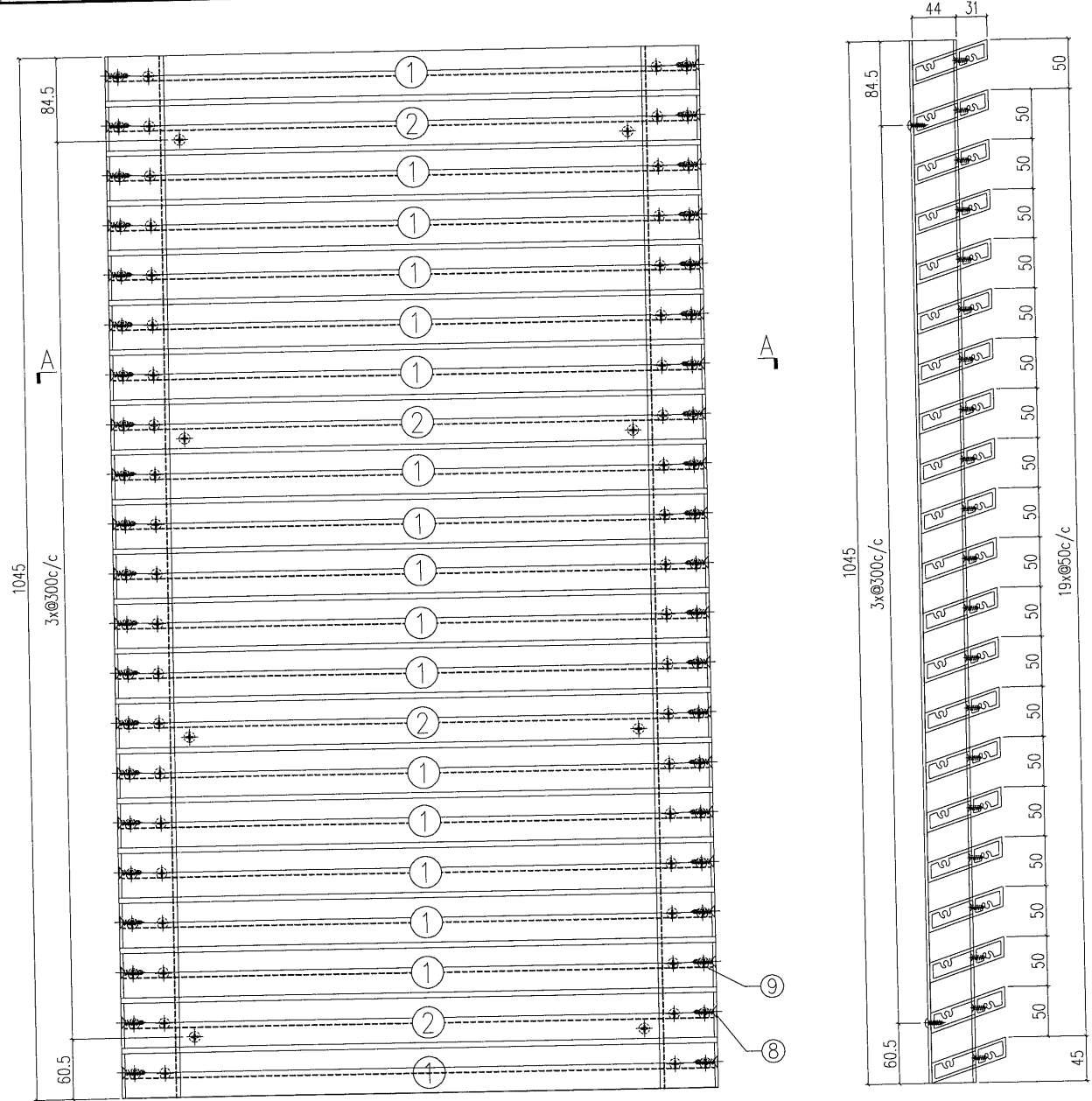

SECTION B-B

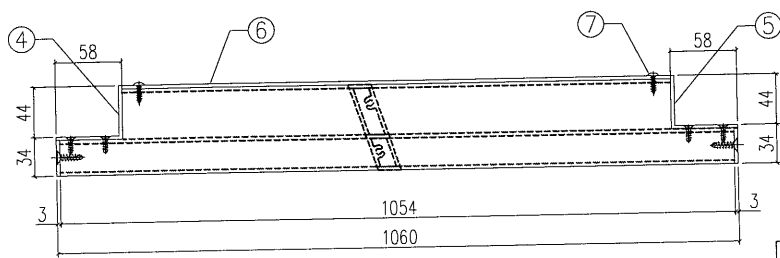

SECTION A-A

S/N	物料編號	長度	名稱	數量
1	835-FC01-21	1054	大斜鉛格柵玉	17
2	835-FC01a-21	1054	大斜鉛格柵玉	4
3	835-GE12	1045	58x47x3鋁角	1
4	835-GE13	1045	58x47x3鋁角	1
5	835-GM01a-B2	-	3mm鋁板	1
6	-	-	#8x1/2圓頭鋼牙	16
7	-	-	#12x1"平頭鋼牙	42
8	-	-	#8x2/3平頭鋼牙	84

工程號	J-835	地盤	將軍澳	採 用	附 件
名稱	鋁格組裝圖				
材 料			地盤		
顏 色			工廠		

EG-DWG1

 <b>美特鋁質</b> 有限公司 MIDI Aluminium Fabricator Ltd.				類別	物料號	圖號	835-GM21b	
修改				制圖	夏之川	2017.04.29	數量	2
日期				復核			位置	
				批准				

新增

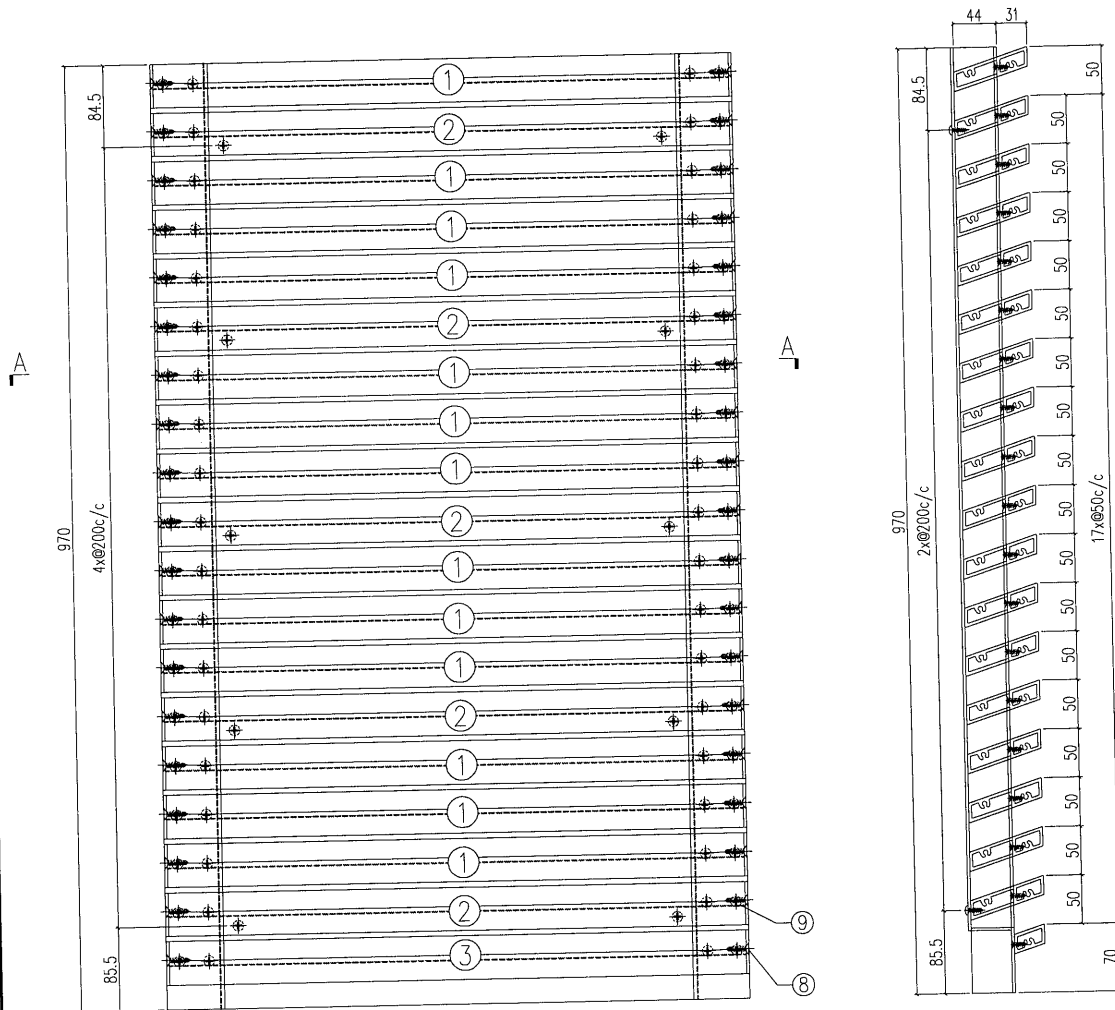

SECTION B-B

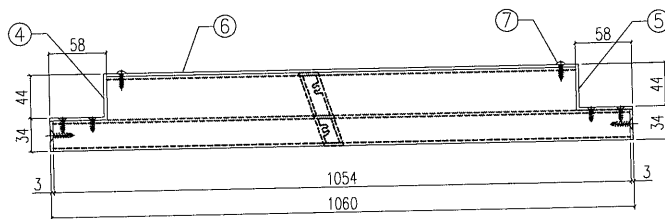

SECTION A-A

工程號	J-835	地盤	將軍澳	採 用	附 件
名稱	鋁格組裝圖		地盤		
材料			工廠		
顏色					

S/N	物料編號	長度	名稱	數量
1	835-FC01-21	1054	大斜鋁格柵玉	13
2	835-FC01a-21	1054	大斜鋁格柵玉	5
3	835-FC01c-21	1054	大斜鋁格柵玉	1
4	835-GE14	970	58x47x3鋁角	1
5	835-GE15	970	58x47x3鋁角	1
6	835-GM01b-B21	-	3mm鋁板	1
7	-	-	#8x1/2圓頭鑽牙	16
8	-	-	#12X1"平頭鑽牙	42
9	-	-	#8x2/3平頭鑽牙	84

 <b>美特鋁質</b> 有限公司 MIDI Aluminium Fabricator Ltd.				類別		物料號	
修改日期				制圖	夏之川	2017.04.29	圖號 835-GM22
				復核			數量 1
				批准			位置

新增

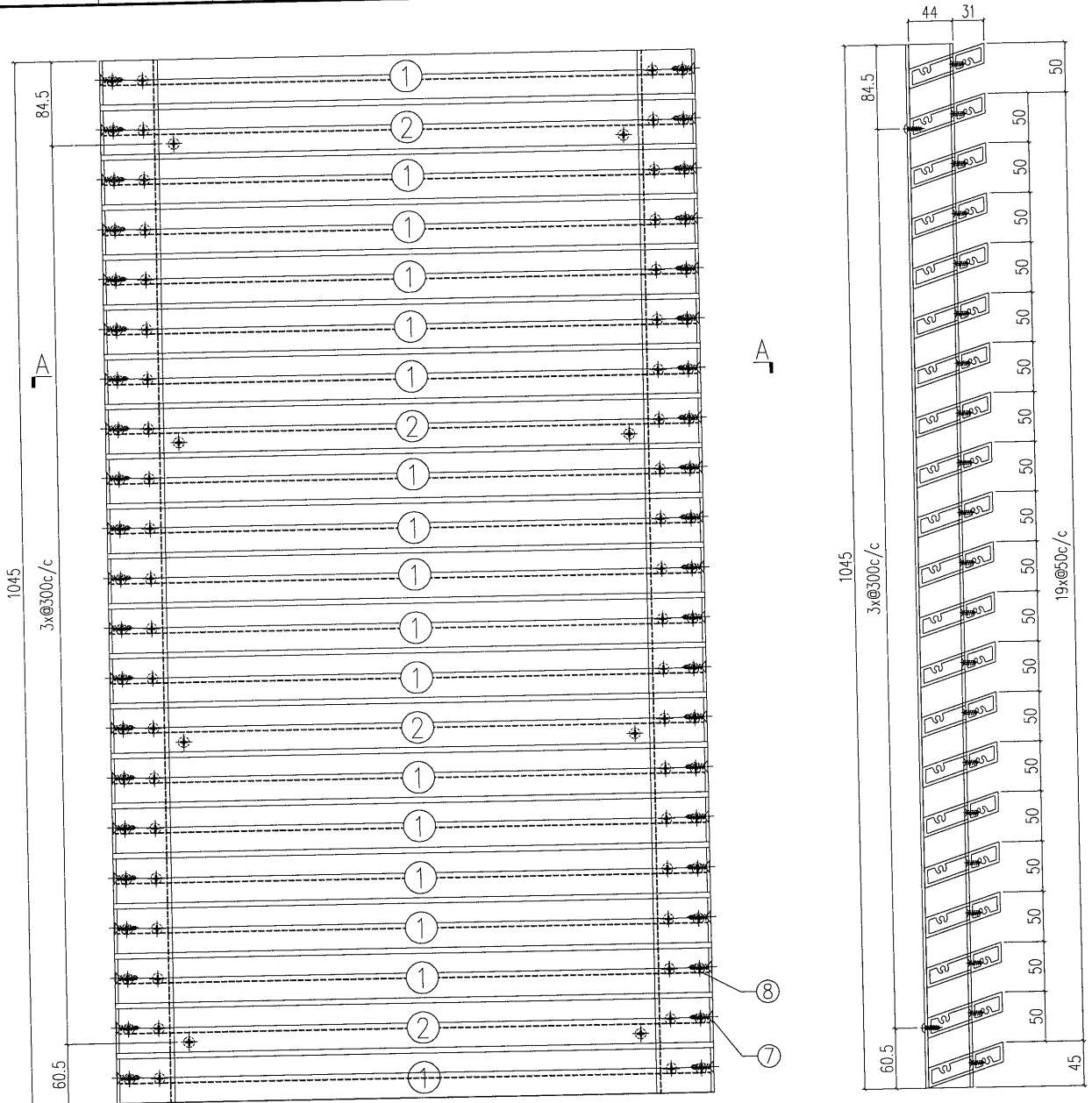

SECTION B-B

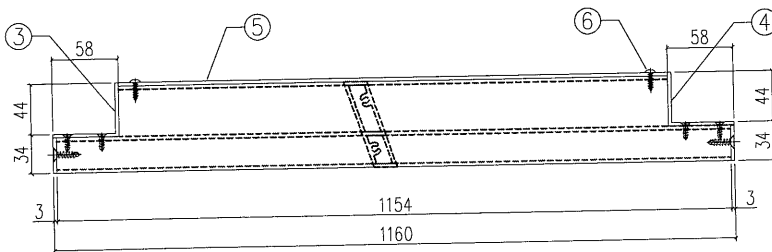

SECTION A-A

S/N	物料編號	長度	名稱	數量
1	835-FC01-22	1154	大斜鋁格柵玉	17
2	835-FC01a-22	1154	大斜鋁格柵玉	4
3	835-GE10	1045	58x47x3鋁角	1
4	835-GE11	1045	58x47x3鋁角	1
5	835-GM01-B22	-	3mm鋁板	1
6	-	-	#8x1/2圓頭鋼牙	16
7	-	-	#12X1"平頭鋼牙	42
8	-	-	#8x2/3平頭鋼牙	84

工程號	J-835	地盤	將軍澳	探用 附件
名稱	鋁格組裝圖			
材料				
顏色				

 美特鋁質有限公司 MIDI Aluminium Fabricator Ltd.	類別		物料編號		
	制圖	夏之川	2017.04.29	圖號	835-GM22a
修改		復核		數量	1
日期		批准		位置	

新增

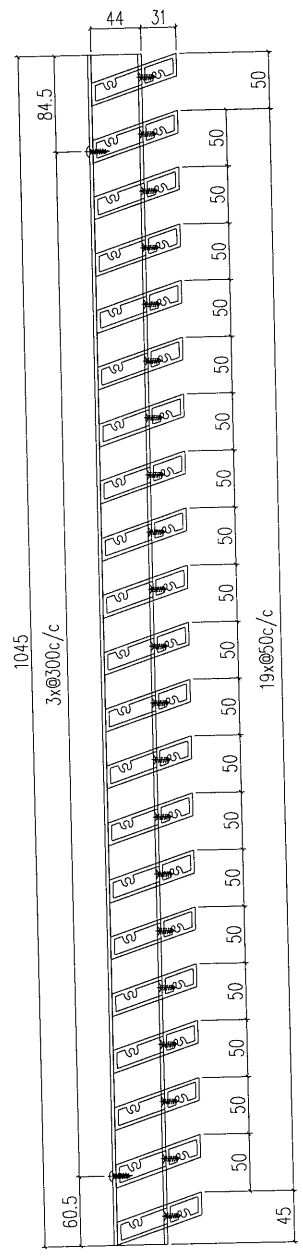
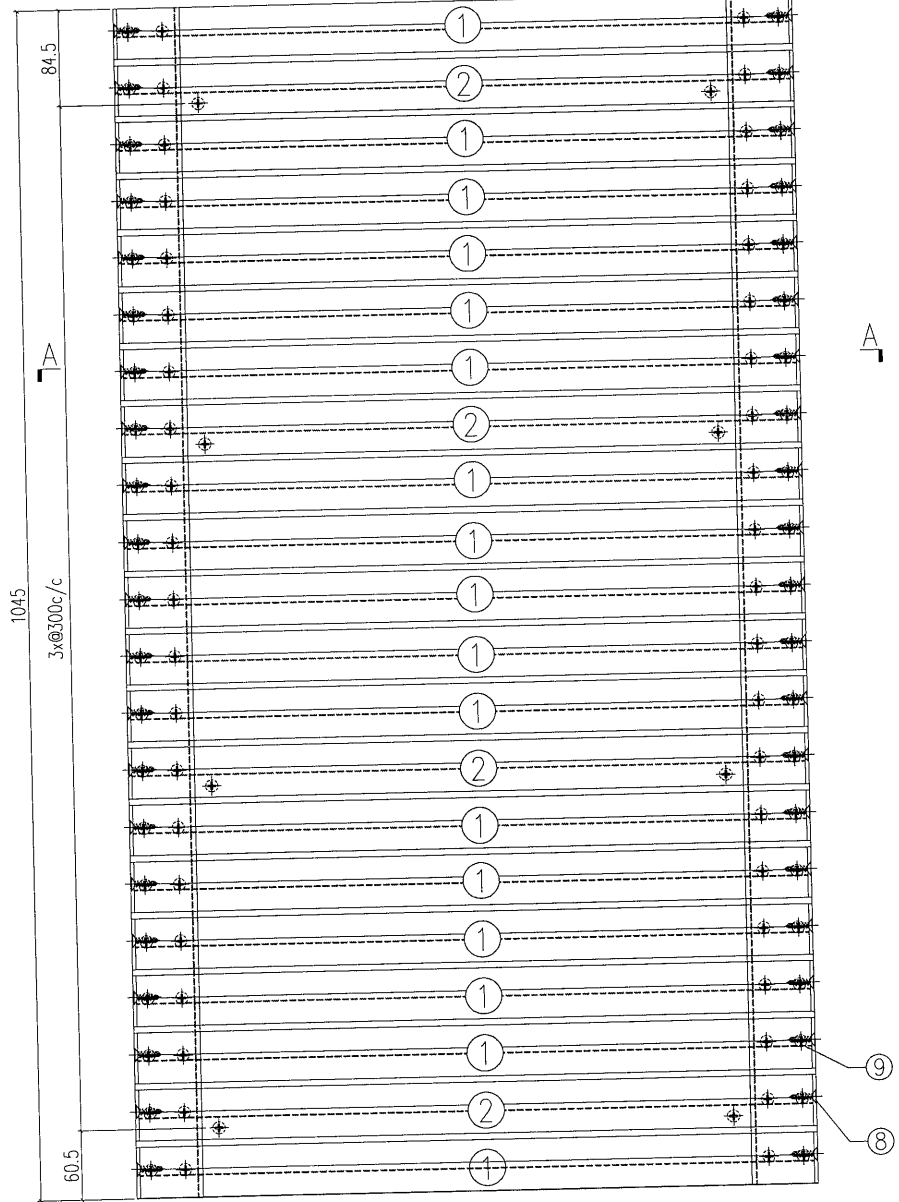

SECTION B-B

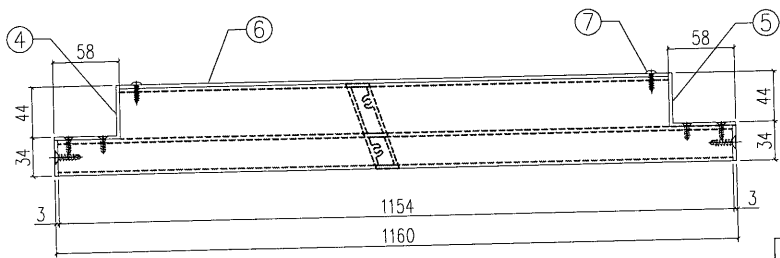

SECTION A-A

S/N	物料編號	長度	名稱	數量
1	835-FC01-22	1154	大斜鋁格柵玉	17
2	835-FC01a-22	1154	大斜鋁格柵玉	4
3	835-GE12	1045	58x47x3鋁角	1
4	835-GE13	1045	58x47x3鋁角	1
5	835-GM01a-B22	-	3mm鋁板	1
6	-	-	#8x1/2圓頭鋼牙	16
7	-	-	#12x1"平頭鋼牙	42
8	-	-	#8x2/3平頭鋼牙	84

工程號	J-835	地盤	將軍澳	附 件
名稱	鋁格組裝圖		採用	
材料			地盤	
顏色			工廠	

 <b>美特鋁質</b> 有限公司 MIDI Aluminium Fabricator Ltd.	類別		物料斗號		
	制圖	夏之川	2017.04.29	圖號	835-GM22b
修改		復核		數量	1
日期		批准		位置	

新增

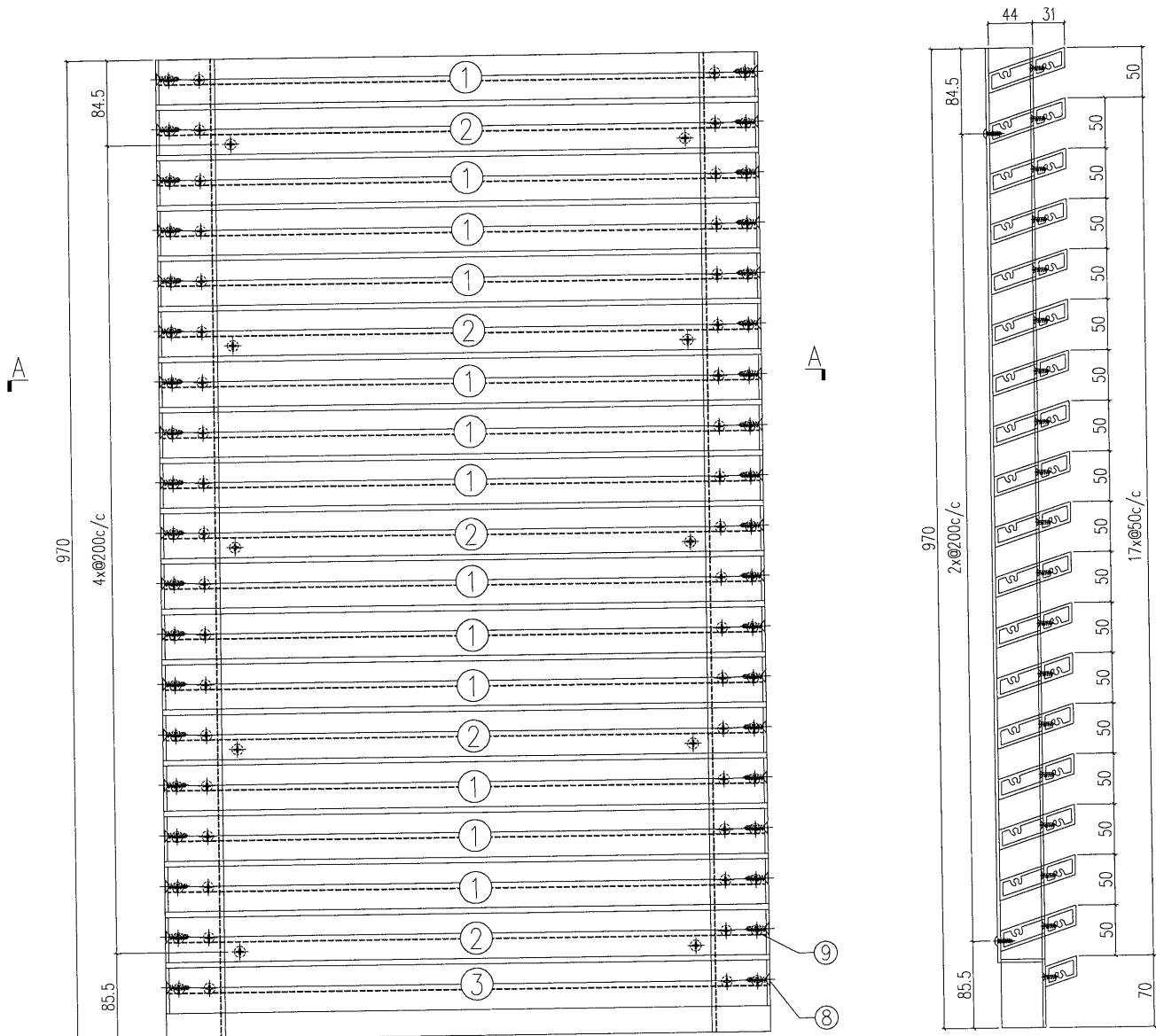

SECTION B-B

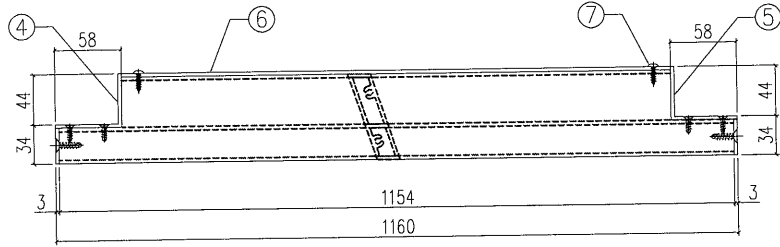

SECTION A-A

S/N	物料編號	長度	名稱	數量
1	835-FC01-22	1154	大斜鋁格柵玉	13
2	835-FC01a-22	1154	大斜鋁格柵玉	5
3	835-FC01c-22	1154	大斜鋁格柵玉	1
4	835-GE14	970	58x47x3鋁角	1
5	835-GE15	970	58x47x3鋁角	1
6	835-GM01b-B22	-	3mm鋁板	1
7	-	-	#8x1/2圓頭鋼牙	16
8	-	-	#12X1"平頭鋼牙	42
9	-	-	#8x2/3平頭鋼牙	84

工程號	J-835	地盤	將軍澳	附 件
名稱	鋁格組裝圖		採用	
材料			地盤	
顏色			工廠	

 <b>美特鋁質</b> 有限公司 MIDI Aluminium Fabricator Ltd.		類別	物料號		
修改	A	制圖	夏之川	2017.04.13	圖號 J835-DY01
日期	2017.04.29	復核			數量 -
		批准			位置

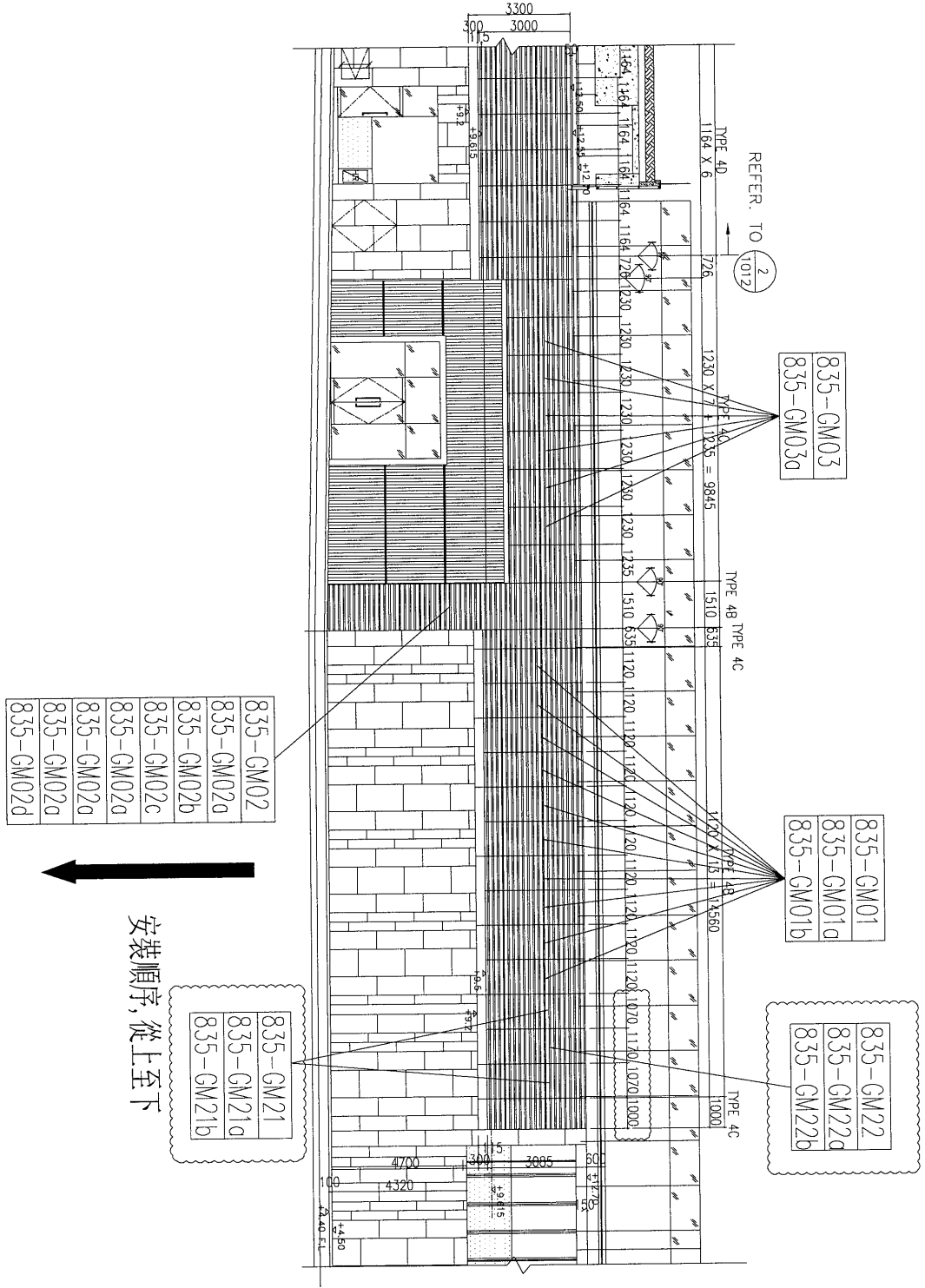

工程號	J-835	地盤	將軍澳	附 件
名稱	位置圖		採用	
材料			地盤	
顏色			工廠	

### 鋁材開料總表

工程號碼: J-835 工程名稱: 將軍澳66D平臺

序號	鋁料編號	名稱	表面處理		開料長度	實用長料總數量		浪費率(%)
			顏色	層厚		支數	長度	
1	FA0000541	60x60x3mm鋁角	古銅		6000	24	144000	12.94
2	X85380	大斜鋁格柵玉	古銅		5150	325	1673750	11.64
3	X84965	30mm鋁介子	MILL		6000	5	30000	9.00

使用鋁料BM

EI7160 ,

EI6024B

送至: \_\_\_\_\_

由: \_\_\_\_\_

日期: \_\_\_\_\_

簡短說明: \_\_\_\_\_

工程號碼: J-835, 工程名稱: 將軍澳66D平臺  
開料長度: 6000, 總長料支數: 24, 總開料支數: 118  
鋸片厚度(mm): 4, 料頭尾總切除(mm): 20, 浪費率(%): 12.94

鋁材開料清單 FA0000541

鋁料 長度	窗號	編號(用料狀況)	實用長度(長料開數)	需要 支數	開料 支數	長料 支數	餘料 支數	編號(剩餘長度)
6000	835-GE103	(餘料)2	1300.0	12	2	0	1	2@(764)x1
6000	835-GE102, 835-GE103	1-3	1300.0		10	3	0	1@(764)x1 2@(3372)x1 3@(764)x1
6000	835-GE100, 835-GE101, 835-GE12, 835-GE13	(餘料)7, 9, 14, 17	1045.0	80	8	0	4	7@(735)x1 9@(735)x1 14@(735)x1 17@(735)x1
6000	835-GE10, 835-GE100, 835-GE101, 835-GE11, 835-GE12, 835-GE13	4-19	1045.0		72	16	0	4-6@(735)x3 7@(1784)x1 8@(735)x1 9@(3882)x1 10-13@(735)x4 14@(1784)x1 15-16@(735)x2 17@(3882)x1 18-19@(735)x2
6000	835-GE15	(餘料)22	970.0	26	5	0	1	22@(136)x1
6000	835-GE14, 835-GE15	20-24	970.0		21	5	0	20-21@(136)x2 22@(5006)x1 23@(136)x1 24@(4032)x1

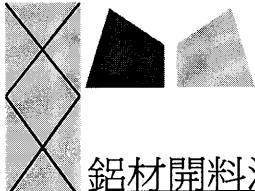

工程號碼: J-835, 工程名稱: 將軍澳66D平臺  
開料長度: 5150, 總長料支數: 325, 總開料支數: 1243  
鋸片厚度(mm): 4, 料頭尾總切除(mm): 20, 浪費率(%): 11.64

鋁材開料清單 X85380

鋁料 長度	窗號	編號(用料狀況)	實用長度(長料開數)	需要 支數	開料 支數	長料 支數	餘料 支數	編號(剩餘長度)
5150	835-FC02a-2	(餘料)48	1504.0	168	1	0	1	48@(606)x1
5150	835-FC02-1, 835-FC02a-1, 835-FC02a-2	1-56	1504.0		167	56	0	1-47@(606)x47 48@(2114)x1 49-56@(606)x8
5150	835-FC01-2, 835-FC01a-2	57-127	1214.0	282	282	71	0	57-126@(258)x70 127@(2694)x1
5150	835-FC01-22, 835-FC01a- 22, 835-FC01c-22	(餘料)127, 139, 142	1154.0	61	6	0	3	127@(378)x1 139@(498)x1 142@(1656)x1
5150	835-FC01-22, 835-FC01a- 22	128-142	1154.0		55	15	0	128-138@(498)x11 139@(3972)x1 140-141@(498)x2 142@(2814)x1
5150	835-FC01-1, 835-FC01a-1, 835-FC01c-1	(餘料)142, 260, 292	1104.0	610	5	0	3	142@(548)x1 260@(698)x1 292@(698)x1
5150	835-FC01-1, 835-FC01a-1, 835-FC01c-1	143-295	1104.0		605	153	0	143-259@(698)x117 260@(4022)x1 261-291@(698)x31 292@(1806)x1 293-294@(698)x2 295@(4022)x1
5150	835-FC01-21, 835-FC01a- 21, 835-FC01c-21	(餘料)295, 318, 325	1054.0	122	6	0	3	295@(848)x1 318@(898)x1 325@(1956)x1
5150	835-FC01-21, 835-FC01a- 21	296-325	1054.0		116	30	0	296-317@(898)x22 318@(1956)x1 319-324@(898)x6 325@(4072)x1

38

工程號碼:J-835, 工程名稱:將軍澳66D平臺  
開料長度:6000, 總長料支數:5, 總開料支數:800  
鋸片厚度(mm):4, 料頭尾總切除(mm):20, 浪費率(%):9

鋁材開料清單 X84965

鋁料 長度	窗號	編號(用料狀況)	實用長度(長料開數)	需要 支數	開料 支數	長料 支數	餘料 支數	編號(剩餘長度)
6000	835-JZ01	1-5	30.0	800	800	5	0	1-4@(30)x4 5@(2580)x1

### J-835工程单元式幕墙 1F鋁柵格派窗表

80

序號	出貨編號	位置	鋁板厚度	顏色	長度	寬度	面積	數量	总面积	G/F	1/F	2/F
1	835-GM01	J835-DY01		UCT26694SC-3	1110	1045	1.160	10	11.600		10	
2	835-GM01a	J835-DY01		UCT26694SC-3	1110	1045	1.160	10	11.600		10	
3	835-GM01b	J835-DY01		UCT26694SC-3	1110	970	1.077	10	10.767		10	
4	835-GM02	J835-DY01		UCT26694SC-3	1510	1045	1.578	1	1.578		1	
5	835-GM02a	J835-DY01		UCT26694SC-3	1510	1045	1.578	4	6.312		4	
6	835-GM02b	J835-DY01		UCT26694SC-3	1510	1045	1.578	1	1.578		1	
7	835-GM02c	J835-DY01		UCT26694SC-3	1510	1045	1.578	1	1.578		1	
8	835-GM02d	J835-DY01		UCT26694SC-3	1510	1045	1.578	1	1.578		1	
9	835-GM03	J835-DY01		UCT26694SC-3	1220	1045	1.275	6	7.649		6	
10	835-GM03a	J835-DY01		UCT26694SC-3	1220	1045	1.275	6	7.649		6	
11	835-GM21	J835-DY01		UCT26694SC-3	1060	1045	1.108	2	2.215		2	
12	835-GM21a	J835-DY01		UCT26694SC-3	1060	1045	1.108	2	2.215		2	
13	835-GM21b	J835-DY01		UCT26694SC-3	1060	970	1.028	2	2.056		2	
14	835-GM22	J835-DY01		UCT26694SC-3	1160	1045	1.212	1	1.212		1	
15	835-GM22a	J835-DY01		UCT26694SC-3	1160	1045	1.212	1	1.212		1	
16	835-GM22b	J835-DY01		UCT26694SC-3	1160	970	1.125	1	1.125		1	
17												
18												
19												
20												
21												
22												
23												
24												
25												
26												
27												
28												
29												
30												
31												
32												
33												
34												
35												
36												
37												
38												
								合計 :	59	71.925		59