



工程指示 / 要求簡箋(E.I.)

工程指示編號: EI 7234

修改版次:

工程編號: J835

工程名稱: 將軍澳 66D 平台

工程項目: 玻璃牆

—— 確認 廠用鋁摺件 加 2 吋紙

收件人: 生銘

發件人: Eddie

日期: 2017.4.8

要求提供 /  確認 事項:

- |   |                                     |                               |
|---|-------------------------------------|-------------------------------|
| <input type="checkbox"/> 初步鋁料 B.M.            | <input type="checkbox"/> 加工拆圖, 然後生產 | <input type="checkbox"/> 尺寸表  |
| <input type="checkbox"/> 正式鋁料 B.M.            | <input type="checkbox"/> 技術上資料 / 指示 | <input type="checkbox"/> 報價   |
| <input type="checkbox"/> 配件 B.M.              | <input type="checkbox"/> 樣辦或貨品說明書   | <input type="checkbox"/> 分判合約 |
| <input checked="" type="checkbox"/> 其他: 廠用鋁摺件 |                                     |                               |

內容:

請指附頁加 2 吋紙 加 2 吋摺摺紙

請在 2017.6.15 前完成上列要求。

附有關圖紙 / 文件:

1 + 12 頁

以上項目為:

- 原合約工程包       原合約工程加 / 減賬       新工程報價

原因:-

分發東莞各部門:

- 生產技術總監  連附件   
  技術部  連附件   
  生產部  連附件   
  機械設計部  連附件  
 採購部  連附件   
 生產統籌部  連附件  
 質檢部  連附件   
 會計部  連附件   
 報關組  連附件   
 其他 \_\_\_\_\_  連附件

分發香港各部門:

- 行政部  連附件   
 會計部  連附件   
 統籌部  連附件   
 工程部地盤科文  連附件  
 採購部  連附件   
 QS 部  連附件   
 維修部  連附件   
 其他 \_\_\_\_\_  連附件

傳遞編號:

HK 1086/17 (FTP)

發件人簽署:

項目經理簽署:

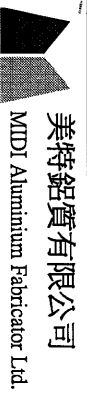

美特鋁質有限公司

MADI Aluminium Fabricator Ltd.

工廠用鋁背板B.M.表

BM編號:

工程號: J835

計算: 曾建平

日期: 2017/01/09

送呈: 施哥

地盤: 峇厘 66D

核對:

日期:

副本:

項目類別: glass wall

批准:

日期:

總展開面積: 9.67

總V.F.:

此BM依據

序號	修改標示	鋁板編號	鋁板名稱	噴塗顏色	實用	後備	總數	單位	單件V.F. (M2)	總V.F. (M2)	單件展開 面積(M2)	總展開面積 (M2)	
1		J835-LB153	2mm 厚鋁板	UCT34440SC-3 3Coats 銀色	4	0	4	件	1.16	4.66	1.16	4.66	
2		J835-LB154-01	1.5mm 厚鋁板	UCT64301SC-3 3 Coats 深灰色	9	0	9	件	0.15	1.34	0.15	1.34	
3		J835-LB154-02			9	0	9	件	0.20	1.78	0.20	1.78	
4		J835-LB155			1	0	1	件	0.21	0.21	0.21	0.21	
5		J835-LB156			1	0	1	件	0.14	0.14	0.14	0.14	
6		J835-LB157			1	0	1	件	0.20	0.20	0.20	0.20	
7		J835-LB158			1	0	1	件	0.17	0.17	0.17	0.17	
8		J835-LB159			1	0	1	件	0.17	0.17	0.17	0.17	
9		J835-LB160			1	0	1	件	0.19	0.19	0.19	0.19	
10		J835-LB161			1	0	1	件	0.22	0.22	0.22	0.22	
11		J835-LB162			1	0	1	件	0.15	0.15	0.15	0.15	
12		J835-LB163	1	0	1	件	0.26	0.26	0.26	0.26			
13		J835-LB164-01	3mm 厚鋁板	MILL	23	0	23	件			0.00	0.09	
14		J835-LB164-02			1	0	1	件			0.00	0.00	
15		J835-LB165-01			1	0	1	件			0.00	0.00	
16		J835-LB165-02			1	0	1	件			0.00	0.00	
17		J835-LB166-01			1	0	1	件			0.00	0.00	
18		J835-LB166-02			1	0	1	件			0.00	0.00	
19		J835-LB167-01			1	0	1	件			0.00	0.00	
20		J835-LB167-02			50	0	50	件			0.00	0.10	
21													9.67





# EG-DWG3

4



美特鋁質有限公司  
MIDI Aluminium Fabricator Ltd.

产品编号	L(MM)	数量	A	N	M	B	N1	M1	备注
J835-LB154-01	1492	9	146	4	300				
J835-LB154-02	1983	9	241.5	5	300				

工程號	J835	地盤	將軍澳66D平台
-----	------	----	----------

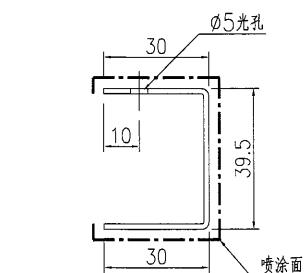
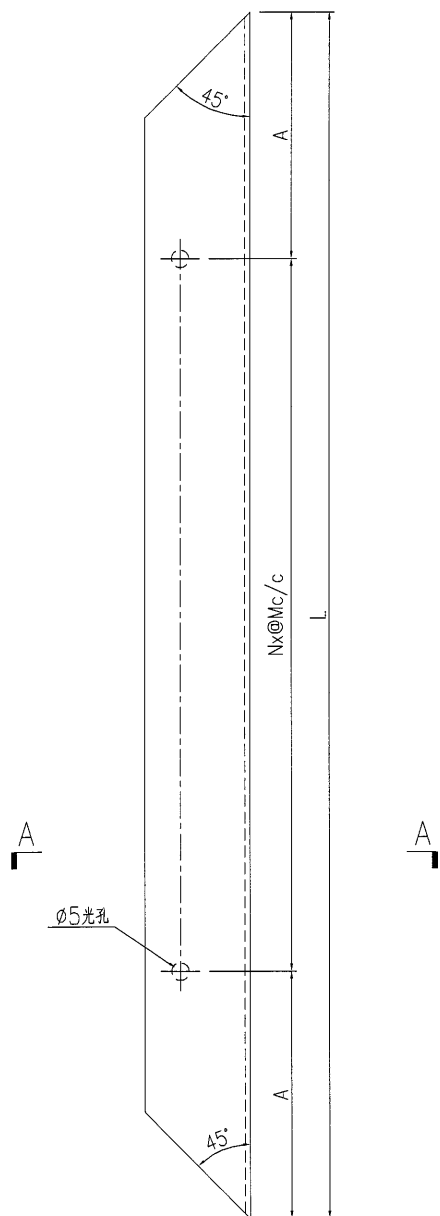

SECTION A-A

名稱	鋁板加工圖	制圖	曾建平	2017-04-07	修改			
材料	1.5mm厚鋁板	復核			日期			
顏色	UCT64301SC-3 3 Coats 深灰色	批准			圖號	J835-LB154		

# EG-DWG3

**美特鋁質** 有限公司  
MIDI Aluminium Fabricator Ltd.

工程號	J835	地盤	將軍澳66D平台
-----	------	----	----------

产品编号	L(MM)	数量	A	N	M	B	N1	M1	备注
		1							

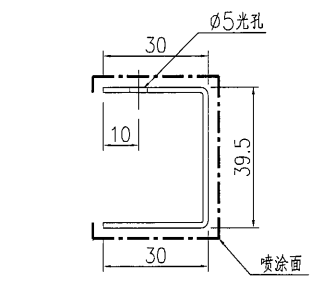
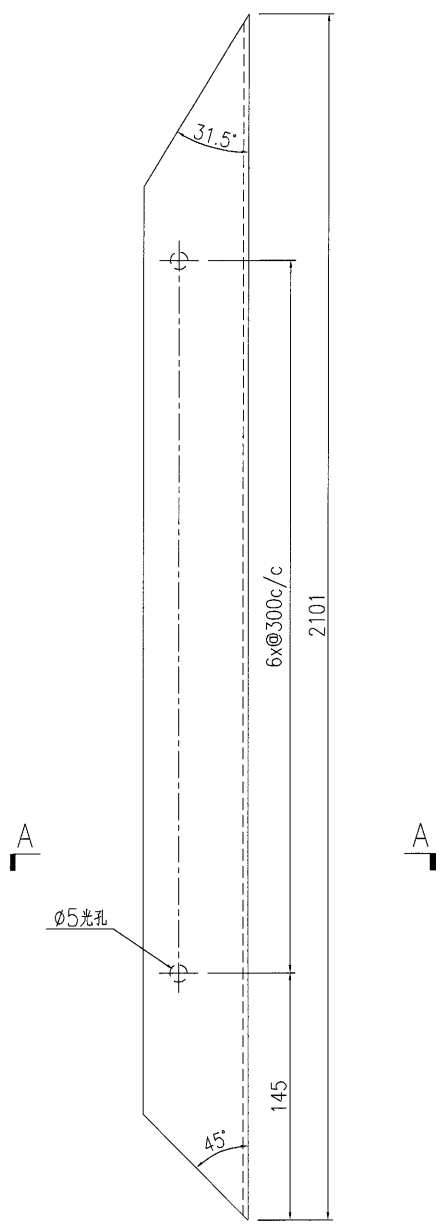

SECTION A-A

名稱	鋁板加工圖	制圖	曾建平	2017-04-07	修改			
材料	1.5mm厚鋁板	復核			日期			
顏色	UCT64301SC-3 3 Coats 深灰色	批准			圖號	J835-LB155		

EG-DWG3

 <b>美特鋁質</b> 有限公司 MIDI Aluminium Fabricator Ltd.			
工程號	J835	地盤	將軍澳66D平台

产品编号	L(MM)	数量	A	N	M	B	N1	M1	备注
		1							

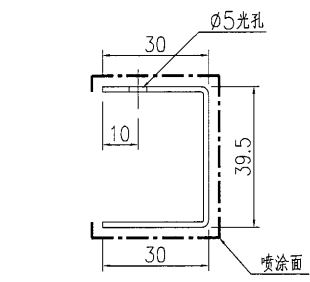
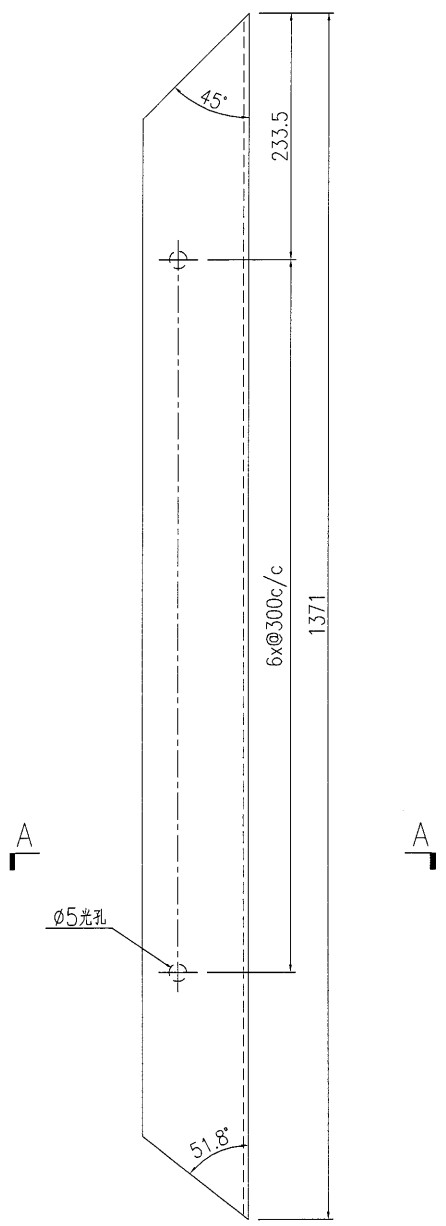

SECTION A-A

名稱	鋁板加工圖	制圖	曾建平	2017-04-07	修改			
材料	1.5mm厚鋁板	復核			日期			
顏色	UCT64301SC-3 3 Coats 深灰色	批准			圖號	J835-LB156		

# EG-DWG3

7



美特鋁質有限公司  
MIDI Aluminium Fabricator Ltd.

产品编号	L(MM)	数量	A	N	M	B	N1	M1	备注
		1							

工程號	J835	地盤	將軍澳66D平台
-----	------	----	----------

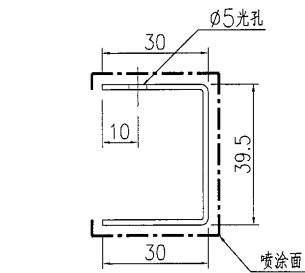
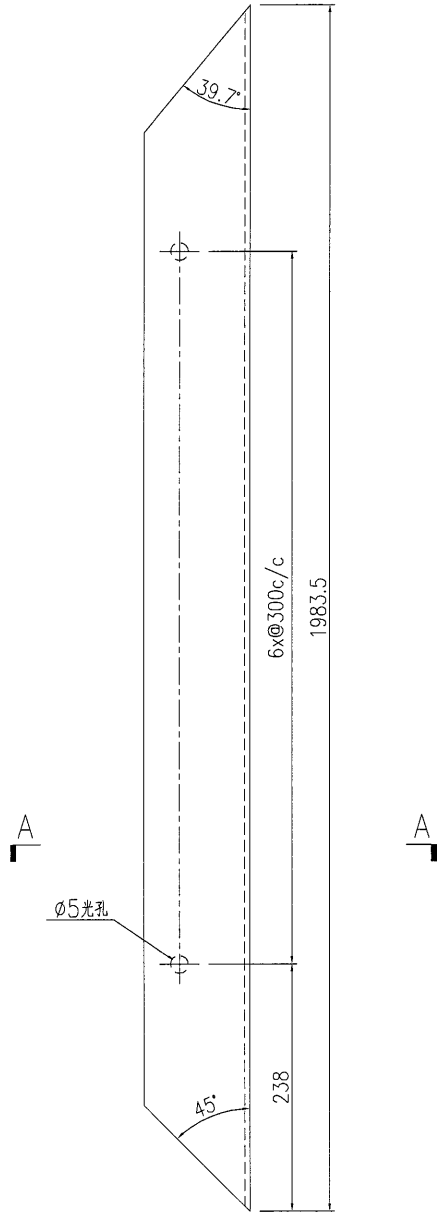

SECTION A-A

名稱	鋁板加工圖	制圖	曾建平	2017-04-07	修改			
材料	1.5mm厚鋁板	復核			日期			
顏色	UCT64301SC-3 3 Coats 深灰色	批准			圖號	J835-LB157		

# EG-DWG3

8



美特鋁質 有限公司  
MIDI Aluminium Fabricator Ltd.

产品编号	L(MM)	数量	A	N	M	B	N1	M1	备注
		1							

工程號	J835	地盤	將軍澳66D平台
-----	------	----	----------

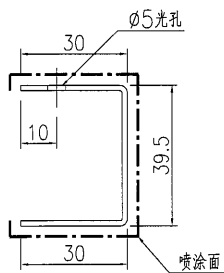
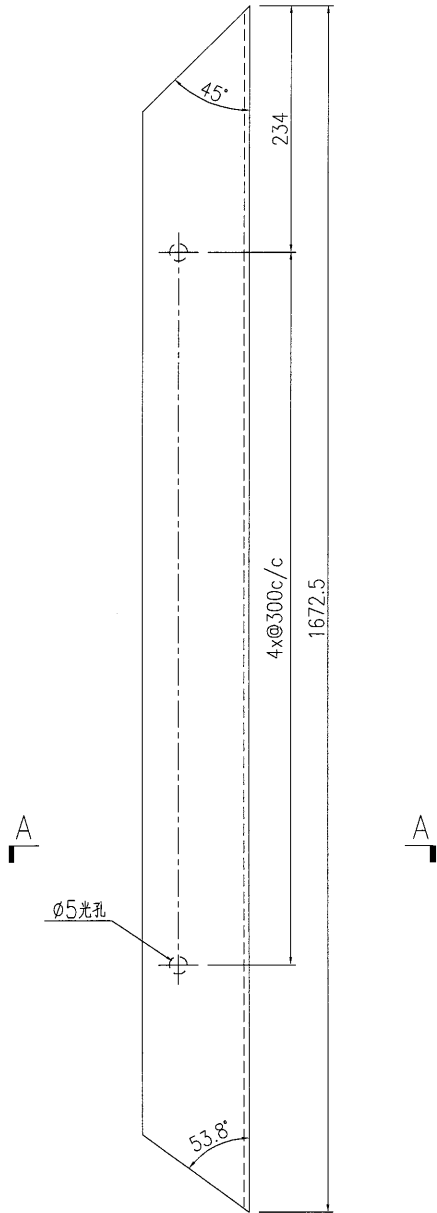

SECTION A-A

名稱	鋁板加工圖	制圖	曾建平	2017-04-07	修改			
材料	1.5mm厚鋁板	復核			日期			
顏色	UCT64301SC-3 3 Coats 深灰色	批准			圖號	J835-LB158		



美特鋁質有限公司  
MIDI Aluminium Fabricator Ltd.

产品编号	L(MM)	数量	A	N	M	B	N1	M1	备注
		1							

工程號	J835	地盤	將軍澳66D平台
-----	------	----	----------

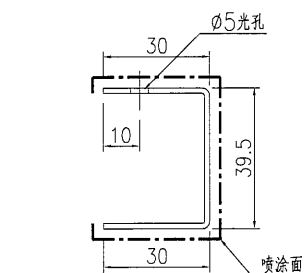
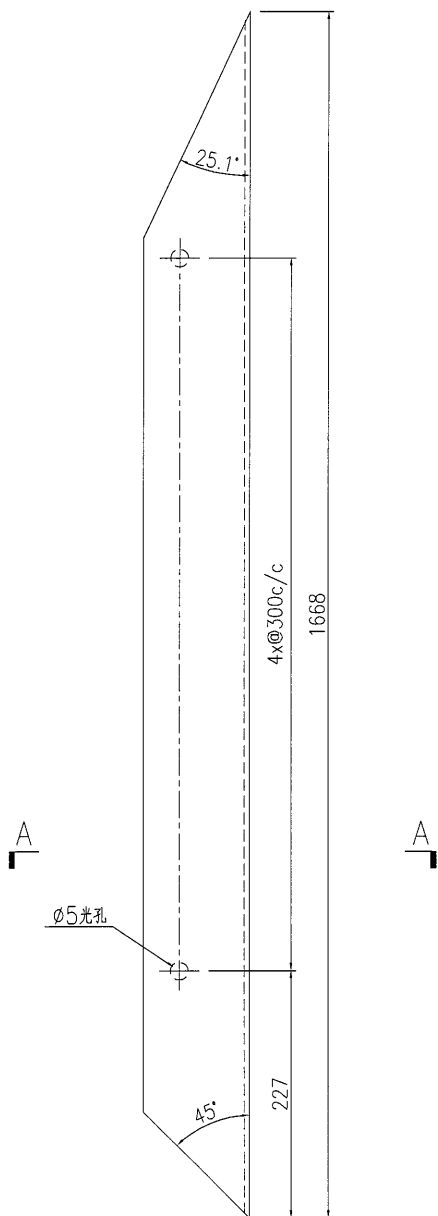

SECTION A-A

名稱	鋁板加工圖	制圖	曾建平	2017-04-07	修改			
材料	1.5mm厚鋁板	復核			日期			
顏色	UCT64301SC-3 3 Coats 深灰色	批准			圖號	J835-LB159		

# EG-DWG3



美特鋁質有限公司  
MIDI Aluminium Fabricator Ltd.

产品编号	L(MM)	数量	A	N	M	B	N1	M1	备注
		1							

工程號	J835	地盤	將軍澳66D平台
-----	------	----	----------

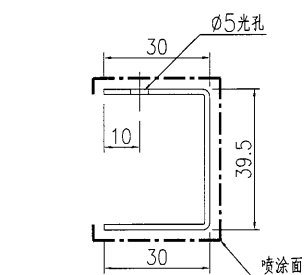
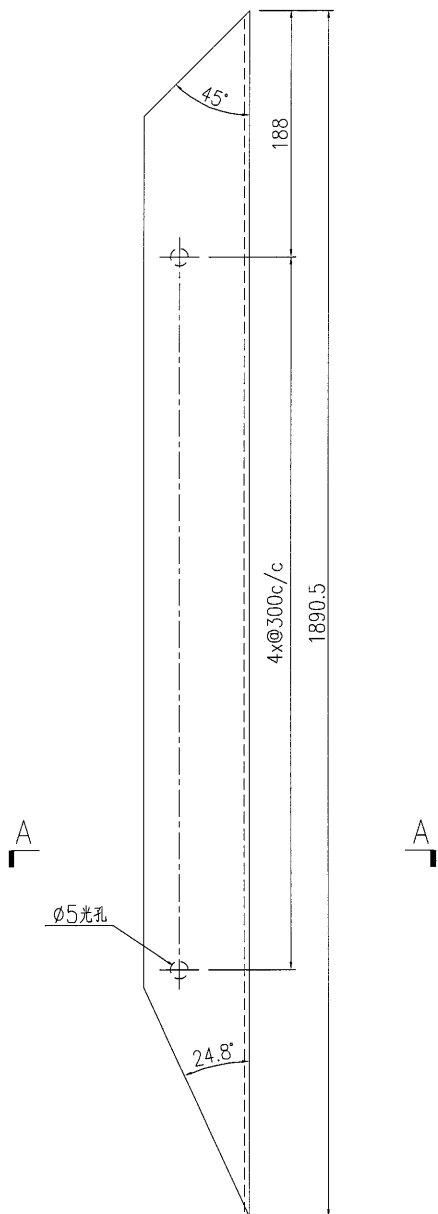

SECTION A-A

名稱	鋁板加工圖	制圖	曾建平	2017-04-07	修改			
材料	1.5mm厚鋁板	復核			日期			
顏色	UCT64301SC-3 3 Coats 深灰色	批准			圖號	J835-LB160		



美特鋁質 有限公司  
MIDI Aluminium Fabricator Ltd.

产品编号	L(MM)	数量	A	N	M	B	N1	M1	备注
		1							

工程號	J835	地盤	將軍澳66D平台
-----	------	----	----------

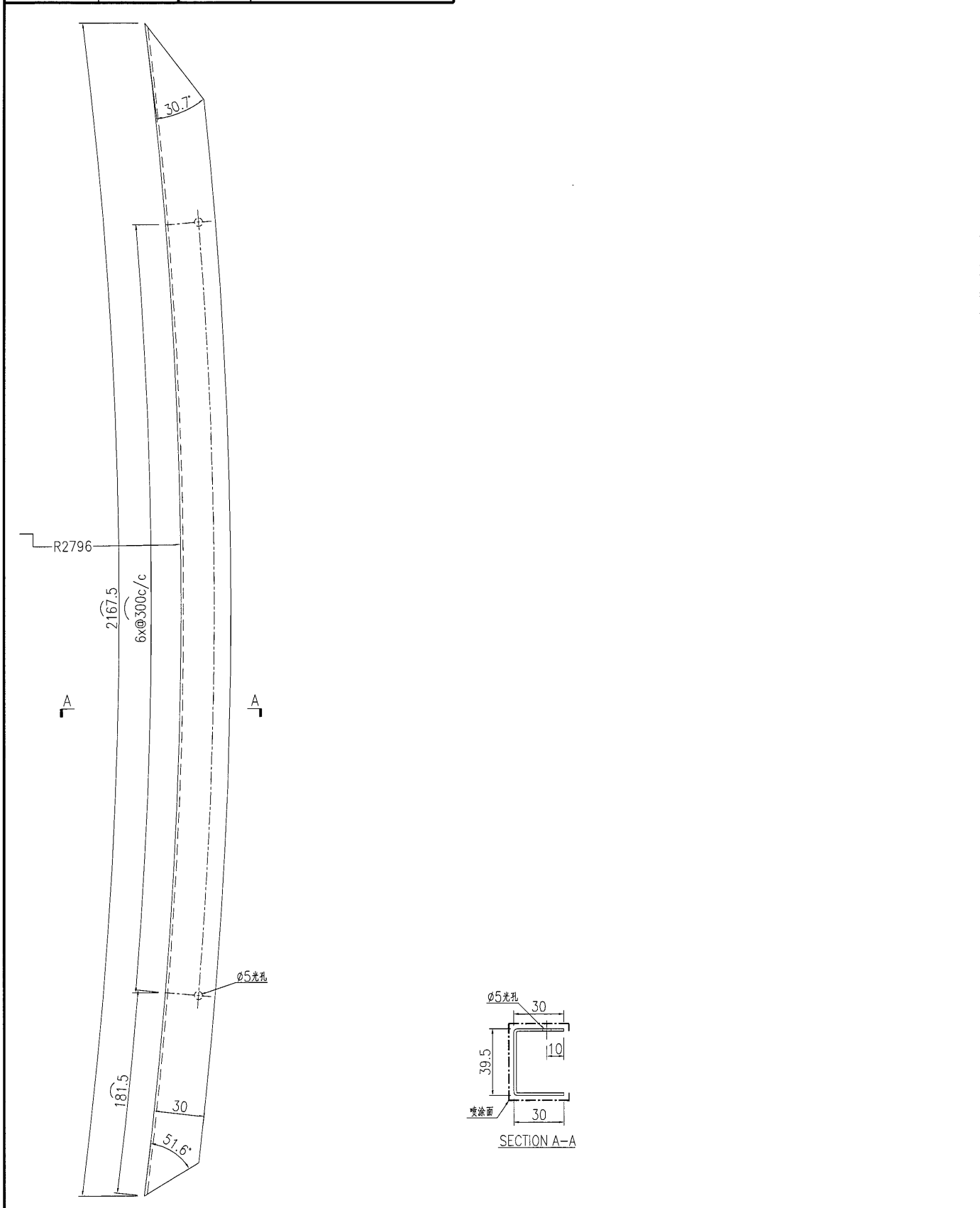

名稱	鋁板加工圖	制圖	曾建平	2017-04-07	修改			
材料	1.5mm厚鋁板	復核			日期			
顏色	UCT64301SC-3 3 Coats 深灰色	批准			圖號	J835-LB161		

# EG-DWG3

**美特鋁質** 有限公司  
MIDI Aluminium Fabricator Ltd.

产品编号	L(MM)	数量	A	N	M	B	N1	M1	备注
		1							

工程號	J835	地盤	將軍澳66D平台
-----	------	----	----------

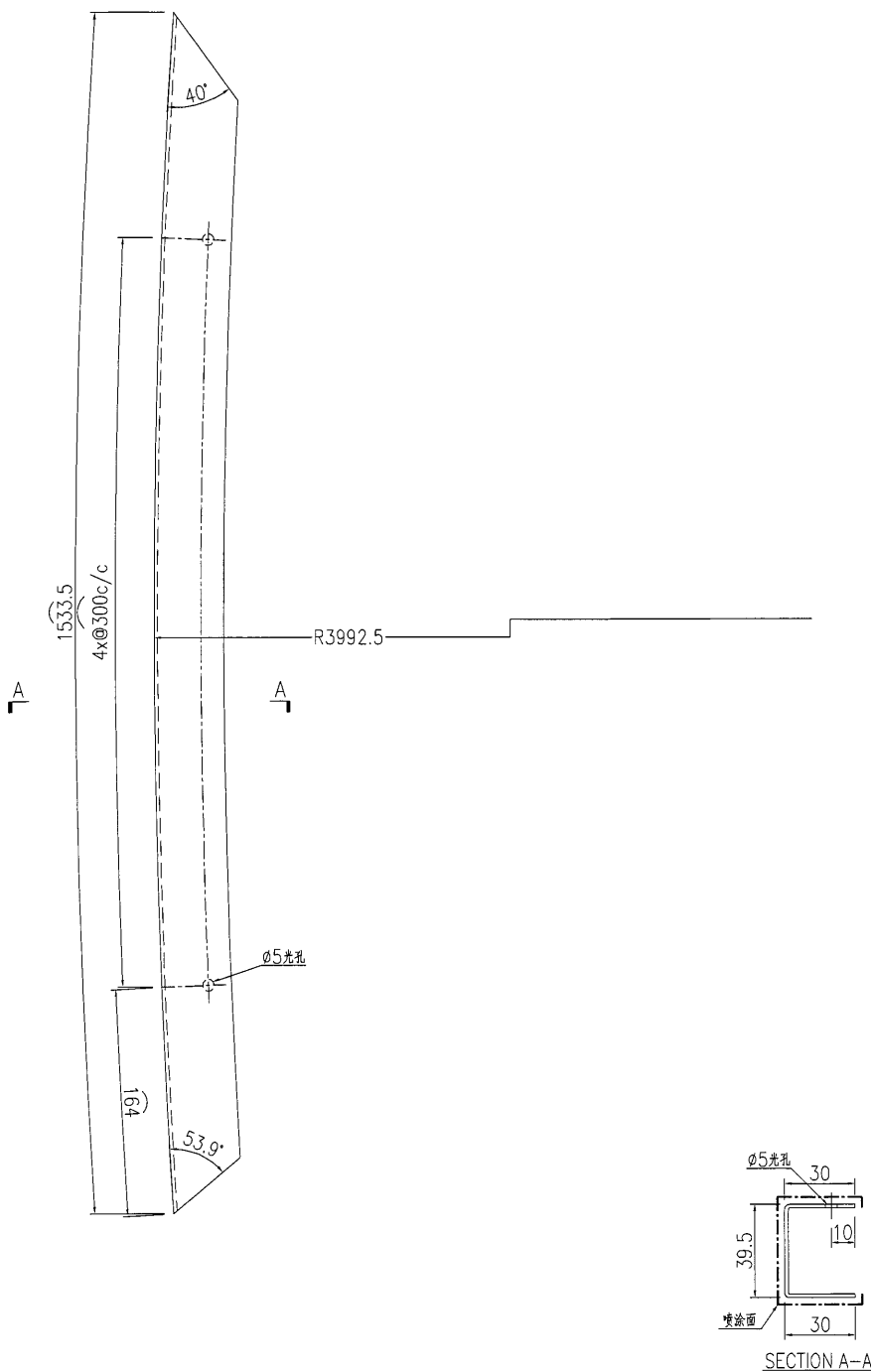

名稱	鋁板加工圖	制圖	曾建平	2017-04-07	修改		
材料	1.5mm厚鋁板	復核			日期		
顏色	UCT64301SC-3 3 Coats 深灰色	批准			圖號	J835-LB162	

**美特鋁質** 有限公司  
 MIDI Aluminium Fabricator Ltd.

产品编号	L(MM)	数量	A	N	M	B	N1	M1	备注
		1							

工程號 J835 地盤 將軍澳66D平台

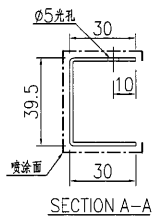
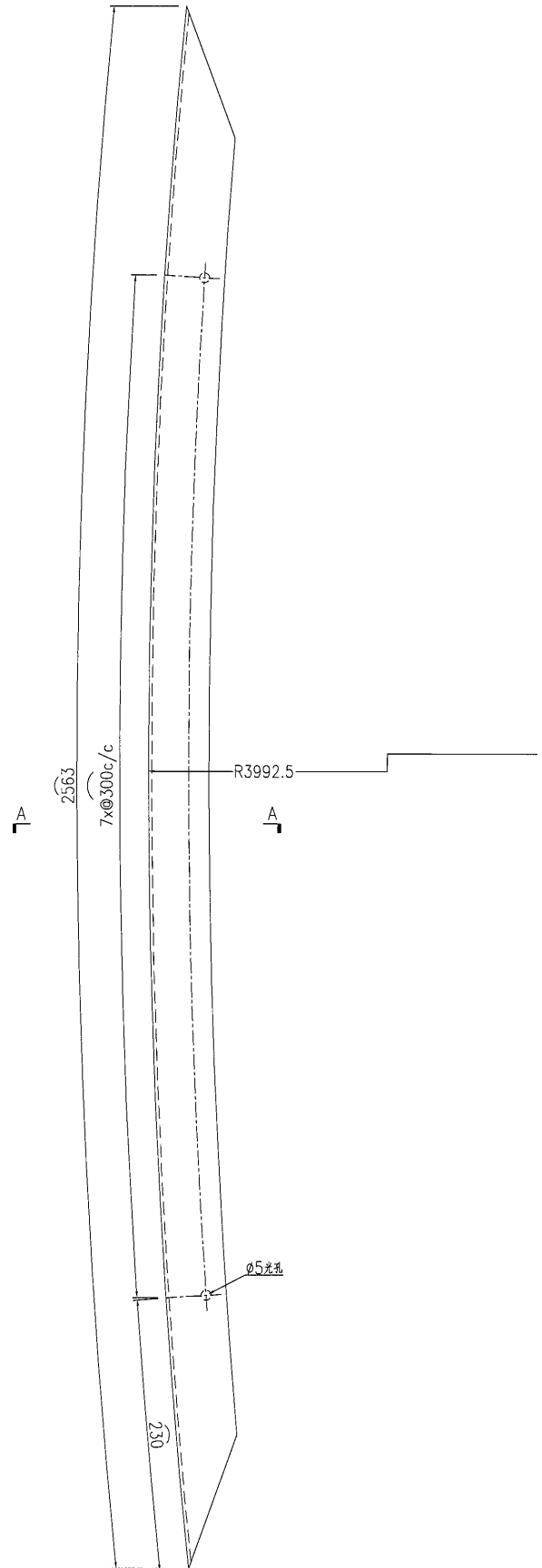

名稱	鋁板加工圖	制圖	曾建平	2017-04-07	修改			
材料	1.5mm厚鋁板	復核			日期			
顏色	UCT64301SC-3 3 Coats 深灰色	批准			圖號	J835-LB163		

EG-DWG3



**美特鋁質** 有限公司  
MIDI Aluminium Fabricator Ltd.

产品编号	L(mm)	数量	A	N	M	B	N1	M1	备注
J835-LB164-01		23							

工程號	J835	地盤	將軍澳66D平台
-----	------	----	----------

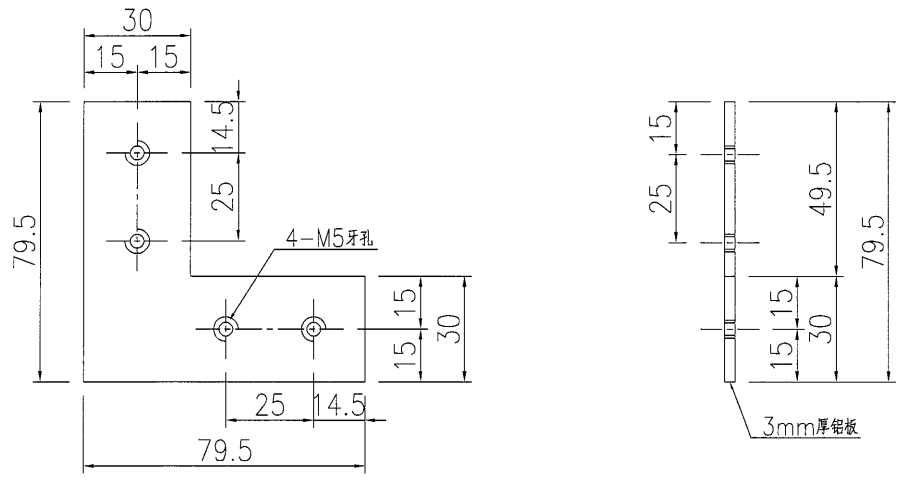

产品编号	L(mm)	数量	A	N	M	B	N1	M1	备注
J835-LB164-02		1							

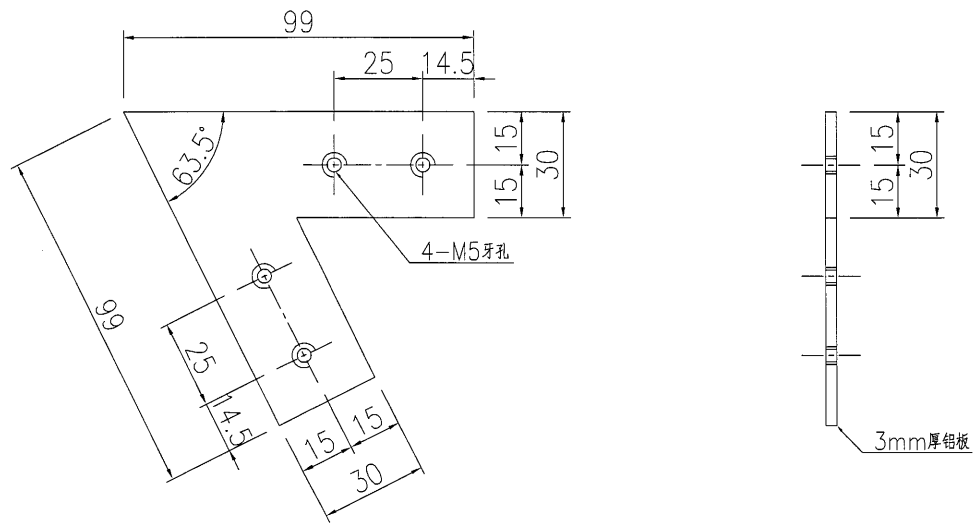

名稱	鋁板加工圖	制圖	曾建平	2017-04-07	修改				
材料	3mm厚鋁板	復核			日期				
顏色	MILL	批准			圖號	J835-LB164			

EG-DWG3

**美特鋁質** 有限公司  
MIDI Aluminium Fabricator Ltd.

工程號	J835	地盤	將軍澳66D平台
-----	------	----	----------

产品编号	L(mm)	数量	A	N	M	B	N1	M1	备注
J835-LB165-01		1							

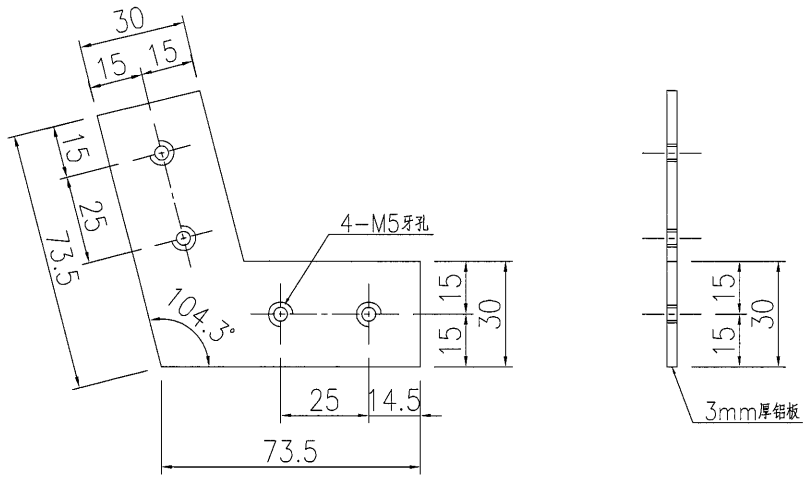

产品编号	L(mm)	数量	A	N	M	B	N1	M1	备注
J835-LB165-02		1							

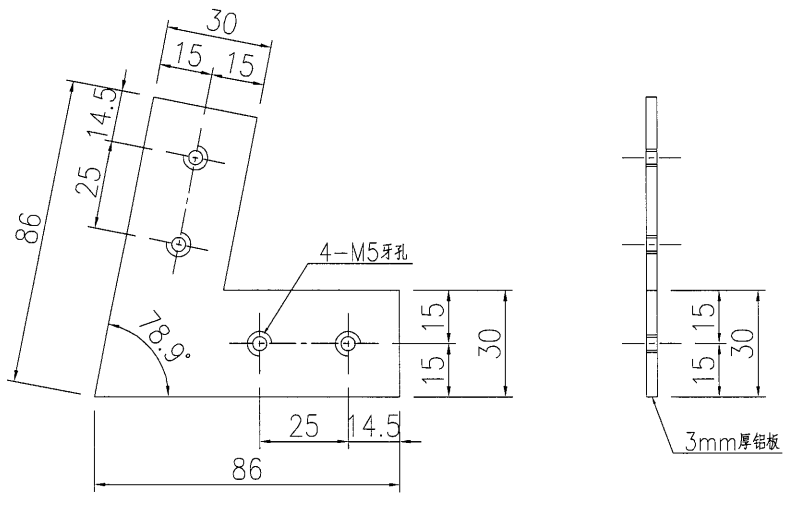

名稱	鋁板加工圖	制圖	曾建平	2017-04-07	修改				
材料	3mm厚鋁板	復核			日期				
顏色	MILL	批准			圖號	J835-LB165			

EG-DWG3

**美特鋁質** 有限公司  
MIDI Aluminium Fabricator Ltd.

工程號	J835	地盤	將軍澳66D平台
-----	------	----	----------

产品编号	L(mm)	数量	A	N	M	B	N1	M1	备注
J835-LB166-01		1							

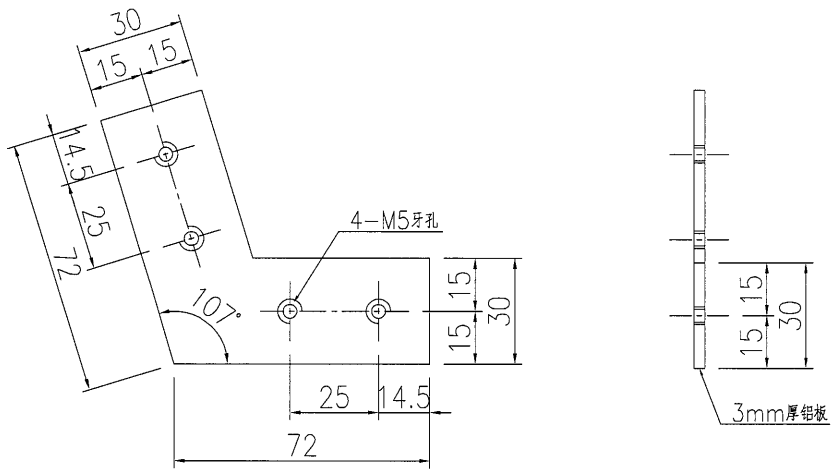

产品编号	L(mm)	数量	A	N	M	B	N1	M1	备注
J835-LB166-02		1							

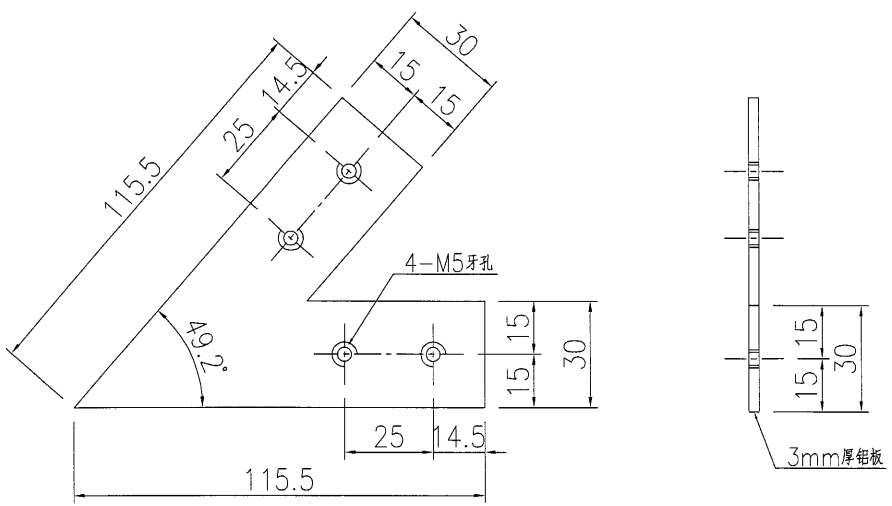

名稱	鋁板加工圖	制圖	曾建平	2017-04-07	修改				
材料	3mm厚鋁板	復核			日期				
顏色	MILL	批准			圖號	J835-LB166			

# EG-DWG3

17

**美特鋁質** 有限公司  
MIDI Aluminium Fabricator Ltd.

工程號	J835	地盤	將軍澳66D平台
-----	------	----	----------

产品编号	L(mm)	数量	A	N	M	B	N1	M1	备注
J835-LB166-01		1							

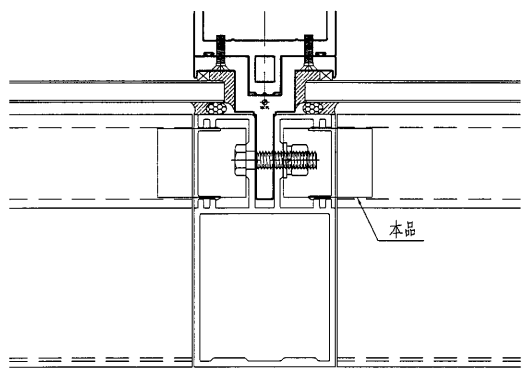
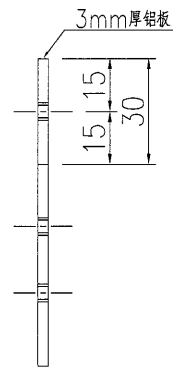
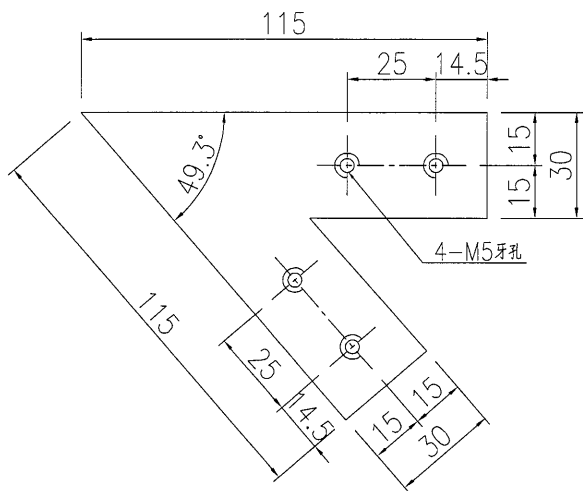

G/F十字装饰条交叉位用铝板挡胶铝板示意图

产品编号	L(mm)	数量	A	N	M	B	N1	M1	备注
J835-LB166-02		50							

\*发地盘\*

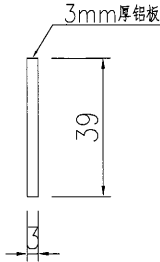
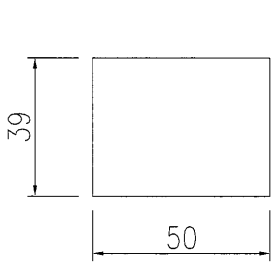

名稱	鋁板加工圖	制圖	曾建平	2017-04-07	修改				
材料	3mm厚鋁板	復核			日期				
顏色	MILL	批准			圖號	J835-LB167			