

Handwritten signature

工程指示 / 要求簡箋 (E.I.)

工程指示編號: EI 7188/17 修改版次:

工程編號: J835

工程名稱: 將軍澳 66D 平台

工程項目: 銼腳板 — 確認銼腳件及銼筒加工圖紙

收件人: 區紹 / 葉偉平

發件人: Eddie

日期: 2017.3.31

要求提供 / 確認 事項:

- 初步鋁料 B.M.
- 正式鋁料 B.M.
- 配件 B.M.
- 其他: _____
- 加工拆圖, 然後生產
- 技術上資料 / 指示
- 樣辦或貨品說明書
- 尺寸表
- 報價
- 分判合約

內容: 請接附頁之圖紙加工, 銼腳板

請在 2017.4.7 前完成上列要求。

附有關圖紙 / 文件:

1+ 份

以上項目為:

- 原合約工程包
- 原合約工程加 / 減賬
- 新工程報價

原因: -

分發東莞各部門:

- 生產技術總監 連附件
- 技術部 連附件
- 生產部 連附件
- 機械設計部 連附件
- 採購部 連附件
- 生產統籌部 連附件
- 質檢部 連附件
- 會計部 連附件
- 報關組 連附件
- 其他 *葉偉平* 連附件

分發香港各部門:

- 行政部 連附件
- 會計部 連附件
- 統籌部 連附件
- 工程部地盤科文 連附件
- 採購部 連附件
- QS 部 連附件
- 維修部 連附件
- 其他 _____ 連附件

傳遞編號:

HK 0995/12 (FTP)

發件人簽署: *[Signature]*

項目經理簽署:



美特鋁質 有限公司
MIDI Aluminium Fabricator Ltd.

數量

備註

中

90

工程號

J-835

地盤

天晉平台

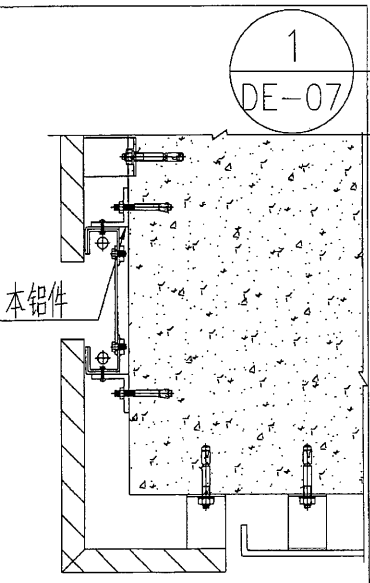
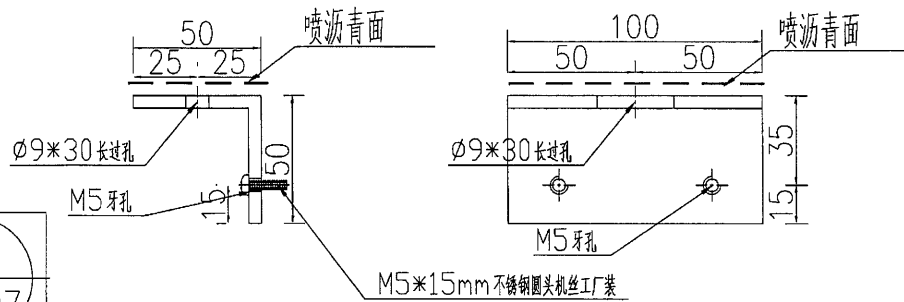
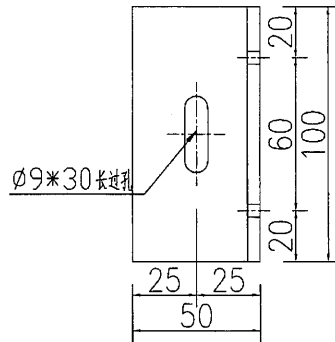

| | | | | | | | |
|----|--------------|----|-----|------------|----|-----------|--|
| 名稱 | 鋁角加工圖 | 制圖 | 吳祚瑜 | 2016.12.13 | 修改 | | |
| 材料 | 50*50*6mm厚鋁角 | 復核 | 王礼秋 | 2016.12.13 | 日期 | | |
| 顏色 | MILL | 批准 | | | 圖號 | J835-LA01 | |

EG-DWG3

美特鋁質 有限公司
 MIDI Aluminium Fabricator Ltd.

| | | | |
|-----|-------|----|------|
| 工程號 | J-835 | 地盤 | 天管平台 |
|-----|-------|----|------|

| 數量 | 备注 |
|----|----|
| 1 | |

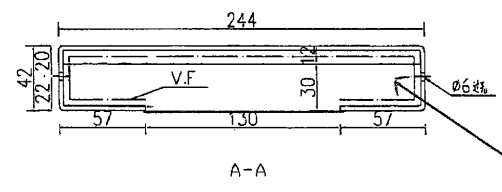
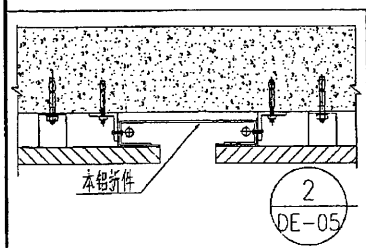
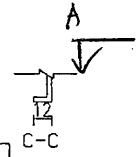
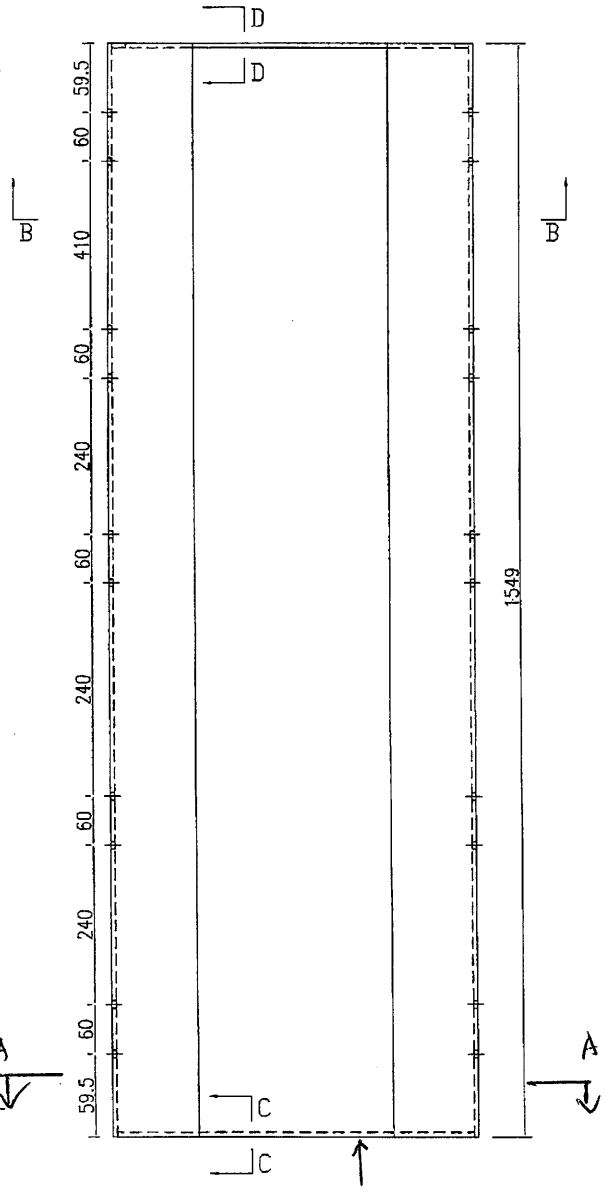
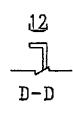
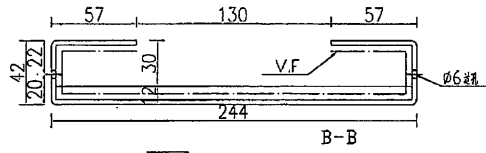

封密及内电
咭塗

| | | | | | | | |
|----|--------------------------|----|-----|------------|----|-----------|--|
| 名稱 | 鋁折件加工圖 | 制圖 | 吳祎瑜 | 2017.02.15 | 修改 | | |
| 材料 | 3mm厚铝折件 | 復核 | 王礼秋 | 2017.02.15 | 日期 | | |
| 顏色 | UC734440SC-3 3Coats (銀色) | 批准 | | | 圖號 | J835-DC02 | |

3

EG-DWG3

| | | | | | |
|--|-------|----|------|----|----|
|  美特鋁質 有限公司 MIDI Aluminium Fabricator Ltd. | | | | 數量 | 备注 |
| 工程號 | J-835 | 地盤 | 天晉平台 | 2 | |

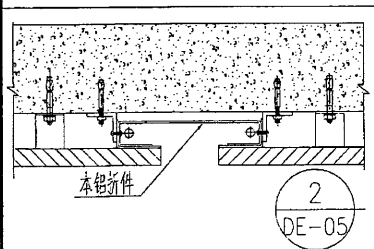
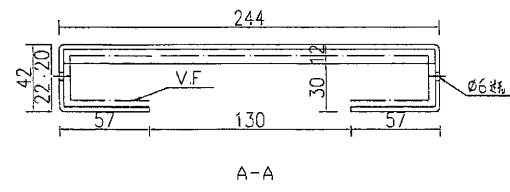
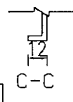
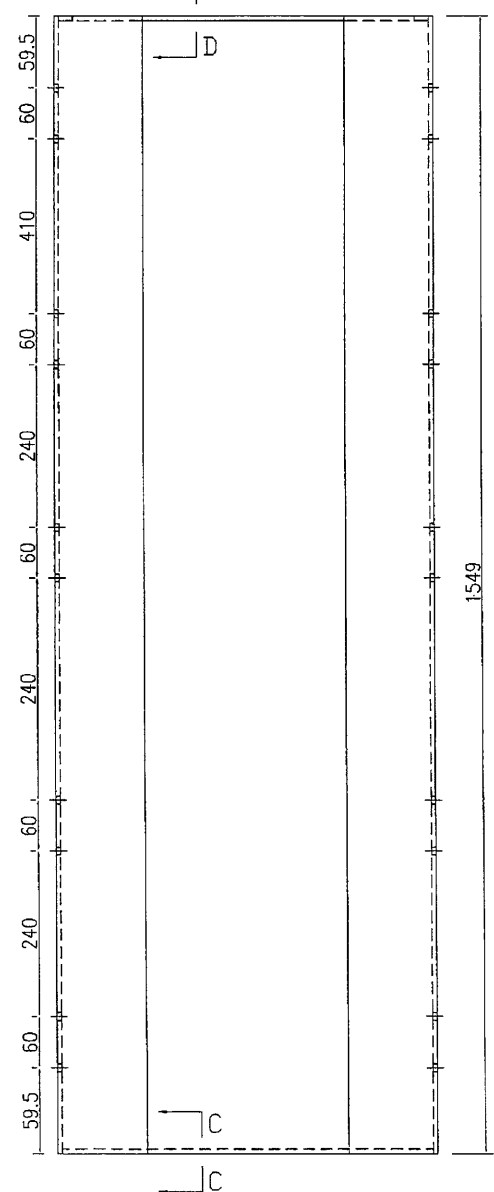
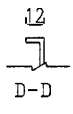
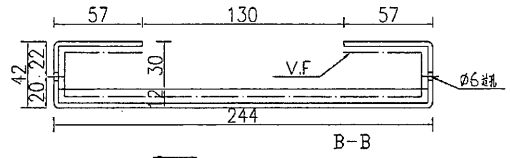

| | | | | | | | |
|----|--------------------------|----|-----|------------|----|-----------|--|
| 名稱 | 鋁折件加工圖 | 制圖 | 吳禕瑜 | 2017.02.15 | 修改 | | |
| 材料 | 3mm厚鋁折件 | 復核 | 王礼秋 | 2017.02.15 | 日期 | | |
| 顏色 | UC734440SC-3 3Coats (藍色) | 批准 | | | 圖號 | J835-DC02 | |

EG-DWG3

 **美特鋁質** 有限公司
MIDI Aluminium Fabricator Ltd.

| | | | |
|-----|-------|----|------|
| 工程號 | J-835 | 地盤 | 天簷平台 |
|-----|-------|----|------|

| | |
|----|----|
| 數量 | 備註 |
| 4 | |

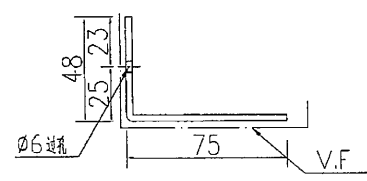
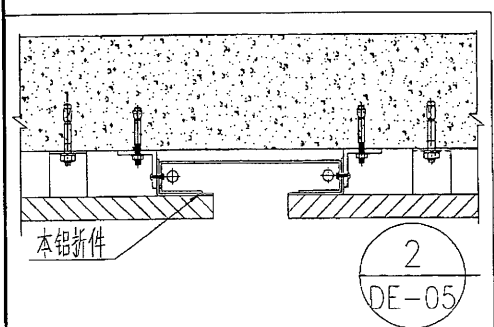
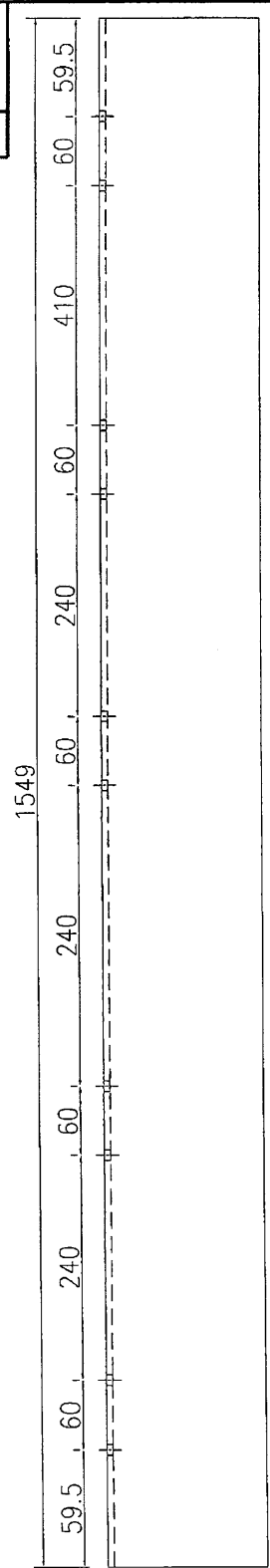

| | | | | | | | |
|----|---------------------------|----|-----|------------|----|-----------|--|
| 名稱 | 鋁折件加工圖 | 制圖 | 吳沛瑜 | 2017.02.15 | 修改 | | |
| 材料 | 3mm厚鋁折件 | 復核 | 王禮秋 | 2017.02.15 | 日期 | | |
| 顏色 | UCT80C425SC-3 3Coats(米黃色) | 批准 | | | 圖號 | J835-DC07 | |

5

EG-DWG3



美特鋁質 有限公司
MIDI Aluminium Fabricator Ltd.

工程號 J-835 地盤 天簷平台

| 数量 | 备注 |
|----|----|
| 4 | |

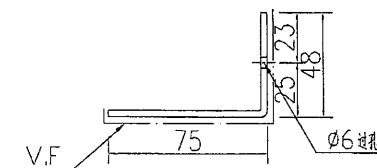
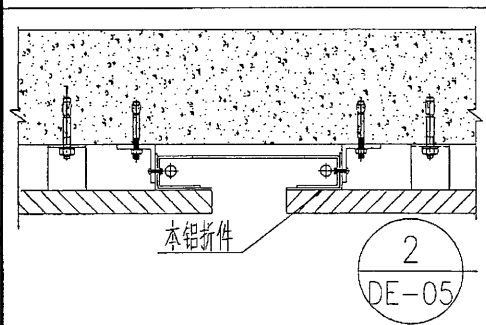
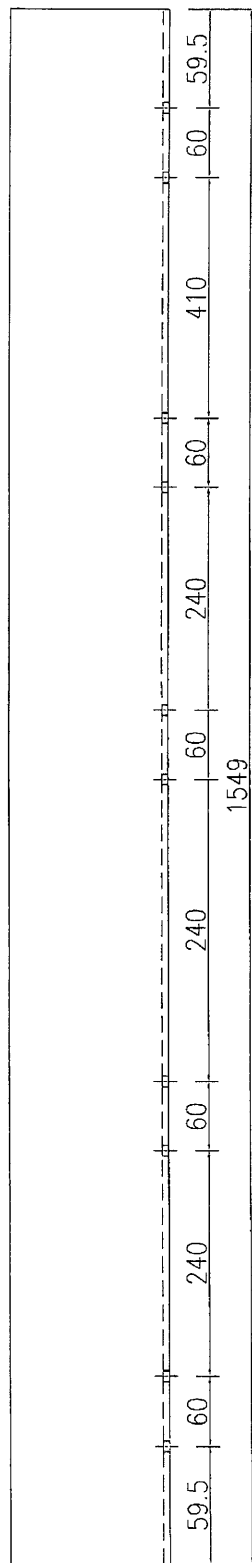

| | | | | | | | |
|----|---------------------------|----|-----|------------|----|------------|--|
| 名稱 | 鋁折件加工圖 | 制圖 | 吳沛瑜 | 2017.02.15 | 修改 | | |
| 材料 | 3mm厚鋁折件 | 復核 | 王禮秋 | 2017.02.15 | 日期 | | |
| 顏色 | UCT800425SC-3 3Coats(米黃色) | 批准 | | | 圖號 | J835-DC07c | |