

工程指示 / 要求簡箋(E.I.)

工程指示編號：EI 7114/17 修改版次：
 工程編號：J835 工程名稱：將軍澳 66D 平台
 工程項目：鋁飾板 — 確認地盤用鋁摺件之圖紙(圓柱頂)
 收件人：生統 發件人：Eddie 日期：20.7.3.22

要求提供 / 確認 事項：

- | | | |
|--|-------------------------------------|-------------------------------|
| <input type="checkbox"/> 初步鋁料 B.M. | <input type="checkbox"/> 加工拆圖，然後生產 | <input type="checkbox"/> 尺寸表 |
| <input type="checkbox"/> 正式鋁料 B.M. | <input type="checkbox"/> 技術上資料 / 指示 | <input type="checkbox"/> 報價 |
| <input type="checkbox"/> 配件 B.M. | <input type="checkbox"/> 樣辦或貨品說明書 | <input type="checkbox"/> 分判合約 |
| <input checked="" type="checkbox"/> (x) 其他：_____ | | |

內容：

請按圖紙之圖紙之圖紙

請在 20.7.6.5 前完成上列要求。

附有關圖紙 / 文件：

1+26

以上項目為：

- 原合約工程包 原合約工程加 / 減賬 新工程報價

原因：-

分發東莞各部門：

- () 生產技術總監 連附件 () 技術部 連附件 () 生產部 連附件 () 機械設計部 連附件
 () 採購部 連附件 () 生產統籌部 連附件
 () 質檢部 連附件 () 會計部 連附件 () 報關組 連附件 () 其他 _____ 連附件

分發香港各部門：

- () 行政部 連附件 () 會計部 連附件 () 統籌部 連附件 () 工程部地盤科文 連附件 煩請留意
 () 採購部 連附件 () QS 部 連附件 () 維修部 連附件 () 其他 _____ 連附件

傳遞編號：

HK 0820/17 (FTP)

發件人簽署：

項目經理簽署：

地盤用鋁板B.M.表

工程號: J-835
地盤名稱: 天晉平臺
項目類別: 鋁板項目

計算: 吳禕瑜
核對: 王禮秋
批准:

日期: 17/3/2017
日期: 17/3/2017

送呈: 副本:
副本:

施哥

B/M編號: 修改版本: A/C Code: 總面積: 165.136 總重量: 1342.56 此B/M依據2017.3.7收Date大圖計算

序號	修改內容	鋁板圖號	鋁板名稱	顏色	實用	後備	總數	總重量	平方米		單件V.F.	總V.F.	備註
									單件展開面積	總展開面積			
1		J835-LB-x01	3mm厚鋁板	UCT64301SC-3 3Coats(深灰)	4	0	4	21.186	0.651	2.606	0.553	2.212	
2		J835-LB-x01A	3mm厚鋁板	UCT64301SC-3 3Coats(深灰)	4	0	4	22.036	0.678	2.710	0.553	2.212	
3		J835-LB-x02	3mm厚鋁板	UCT64301SC-3 3Coats(深灰)	8	0	8	107.854	1.658	13.266	1.541	12.330	
4		J835-LB-x02A	3mm厚鋁板	UCT64301SC-3 3Coats(深灰)	8	0	8	112.181	1.725	13.798	1.541	12.330	
5		J835-LB-x03	3mm厚鋁板	UCT64301SC-3 3Coats(深灰)	4	0	4	46.442	1.428	5.712	1.286	5.144	
6		J835-LB-x03A	3mm厚鋁板	UCT64301SC-3 3Coats(深灰)	4	0	4	48.305	1.485	5.942	1.286	5.144	
7		J835-LB-x04	3mm厚鋁板	UCT64301SC-3 3Coats(深灰)	8	0	8	17.200	0.264	2.116	0.254	2.033	
8		J835-LB-x04A	3mm厚鋁板	UCT64301SC-3 3Coats(深灰)	8	0	8	27.477	0.422	3.380	0.422	3.380	
9		J835-LB-x05	3mm厚鋁板	UCT34440SC-3 3Coats(銀色)	112	0	112	245.036	0.269	30.140	0.259	28.967	
10		J835-LB-x05A	3mm厚鋁板	UCT34440SC-3 3Coats(銀色)	112	0	112	382.425	0.420	47.039	0.420	47.039	
11		J835-LB-x06	3mm厚鋁板	MITL	8	0	8	6.295	0.097	0.774	0.000	0.000	
12		J835-LB-x06A	3mm厚鋁板	MITL	112	0	112	92.549	0.102	11.384	0.000	0.000	
13		J835-LB-x07	3mm厚鋁板	MITL	24	0	24	1.463	0.008	0.180	0.000	0.000	
14		J835-LB-x07A	3mm厚鋁板	MITL	24	0	24	1.951	0.010	0.240	0.000	0.000	
15		J835-LB-x08	3mm厚鋁板	UCT34440SC-3 3Coats(銀色)	24	0	24	31.950	0.164	3.930	0.086	2.052	
16		J835-LB-x08A	3mm厚鋁板	UCT34440SC-3 3Coats(銀色)	24	0	24	32.924	0.169	4.050	0.086	2.052	
17		J835-LB-x09	3mm厚鋁板	UCT64301SC-3 3Coats(深灰)	56	0	56	68.018	0.149	8.366	0.095	5.305	
18		J835-LB-x09A	3mm厚鋁板	UCT64301SC-3 3Coats(深灰)	56	0	56	70.169	0.154	8.631	0.095	5.305	
19		J835-LB-x10	3mm厚鋁板	UCT64301SC-3 3Coats(深灰)	4	0	4	3.472	0.107	0.427	0.067	0.267	
20		J835-LB-x10A	3mm厚鋁板	UCT64301SC-3 3Coats(深灰)	4	0	4	3.625	0.111	0.446	0.067	0.267	
21					608		608	1342.56	10.072	165.14	8.61	136.038	



美特鋁質 有限公司
MIDI Aluminium Fabricator Ltd.

数量	备注
4	

工程號	J-835	地盤	天簷平臺
-----	-------	----	------

頂

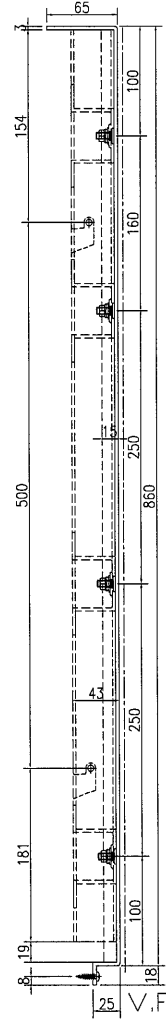
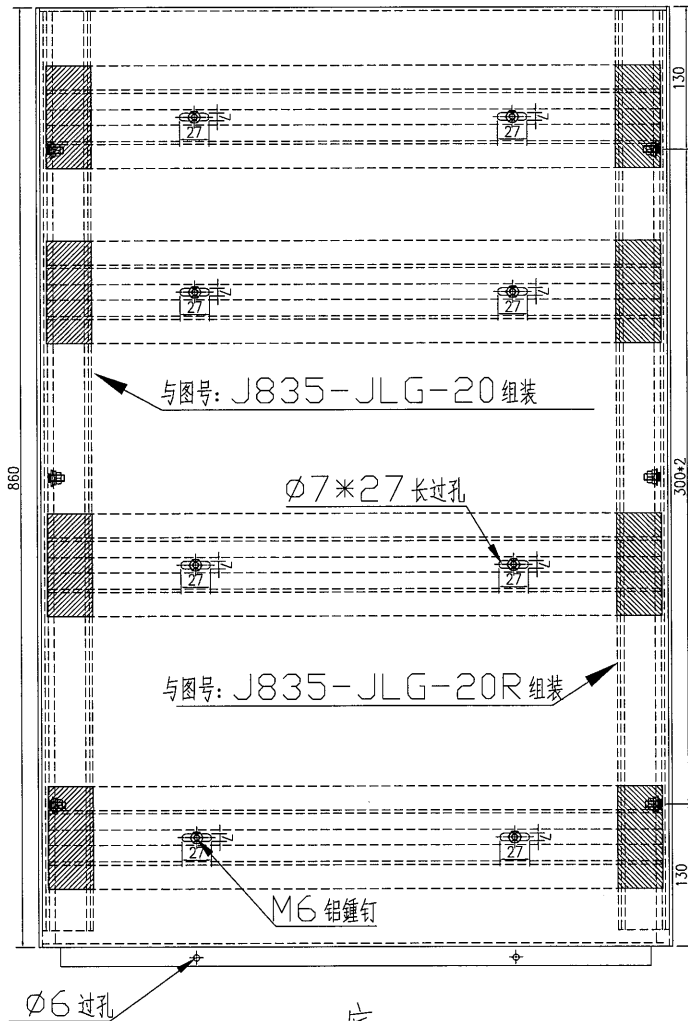

底

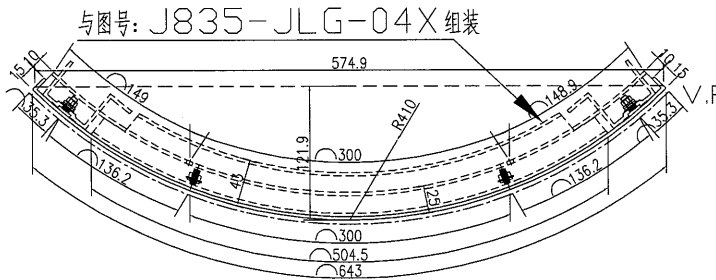

名稱	鋁板加工圖	制圖	吳祚瑜	2017.03.16	修改		
材料	3mm 鋁板	復核	王禮秋	2017.03.16	日期		
顏色	UCT64301SC-3 3Coats(深灰)	批准			圖號	J835-LB-x01	



美特鋁質 有限公司
MIDI Aluminium Fabricator Ltd.

数量	备注
4	

工程號	J-835	地盤	天簷平臺
-----	-------	----	------

顶

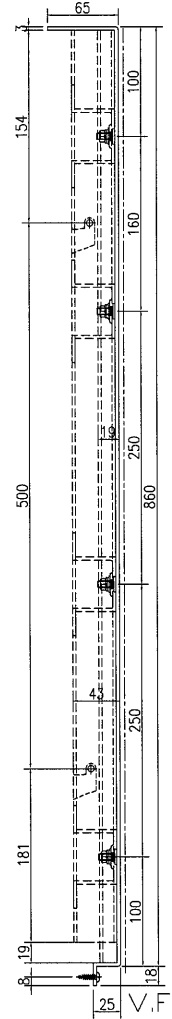
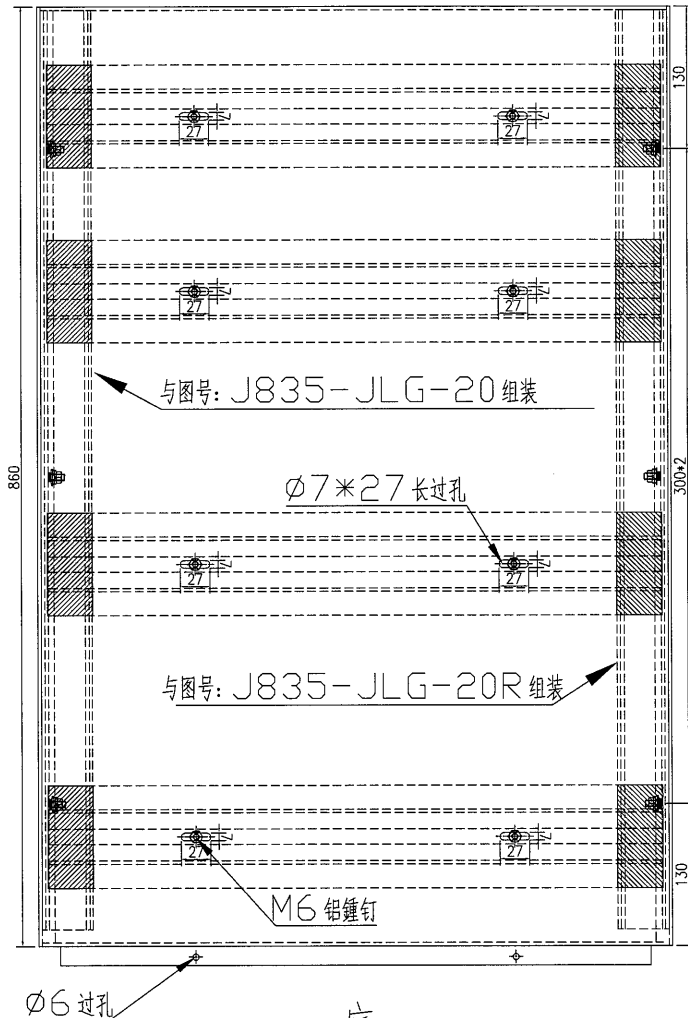

底

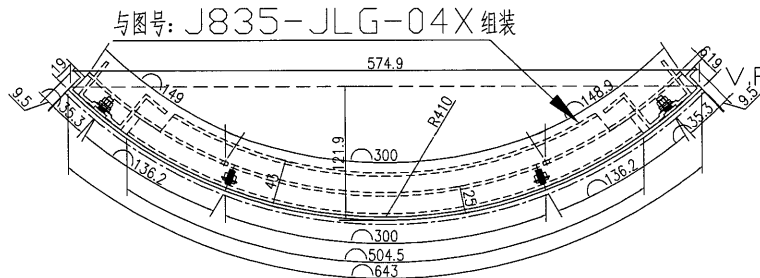

名稱	鋁板加工圖	制圖	吳祎瑜	2017.03.16	修改		
材料	3mm 鋁板	復核	王禮秋	2017.03.16	日期		
顏色	UCT64301SC-3 3Coats(深灰)	批准			圖號	J835-LB-x01A	

美特鋁質有限公司
MIDI Aluminium Fabricator Ltd.

数量	备注
8	

工程號 J-835 地盤 天晉平臺

頂

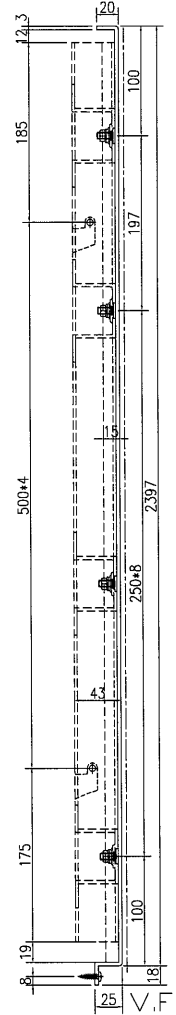
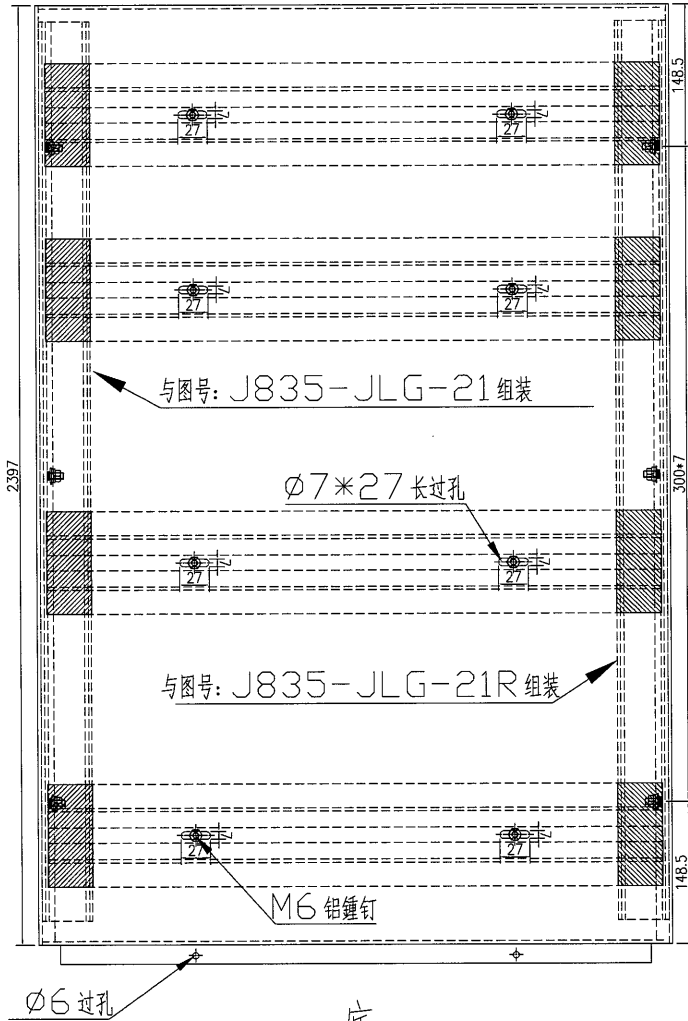

底

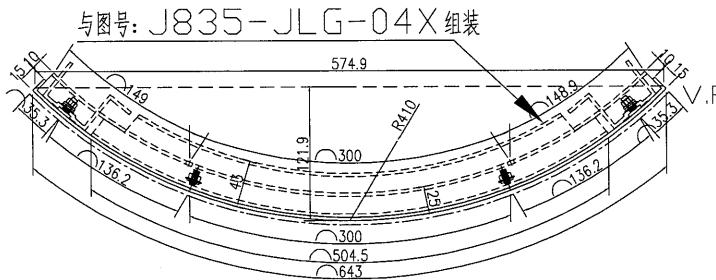

名稱	鋁板加工圖	制圖	吳祿瑜	2017.03.16	修改		
材料	3mm 鋁板	復核	王禮秋	2017.03.16	日期		
顏色	UCT64301SC-3 3Coats(深灰)	批准			圖號	J835-LB-x02	



美特铝质 有限公司
MIDI Aluminium Fabricator Ltd.

数量	备注
8	

工程號	J-835	地盤	天簷平臺
-----	-------	----	------

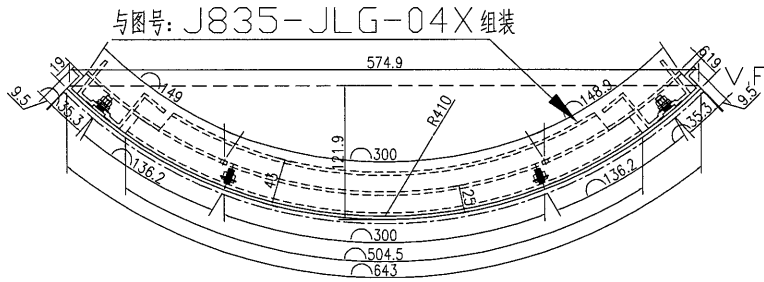
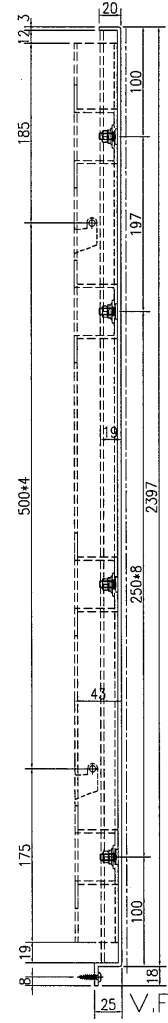
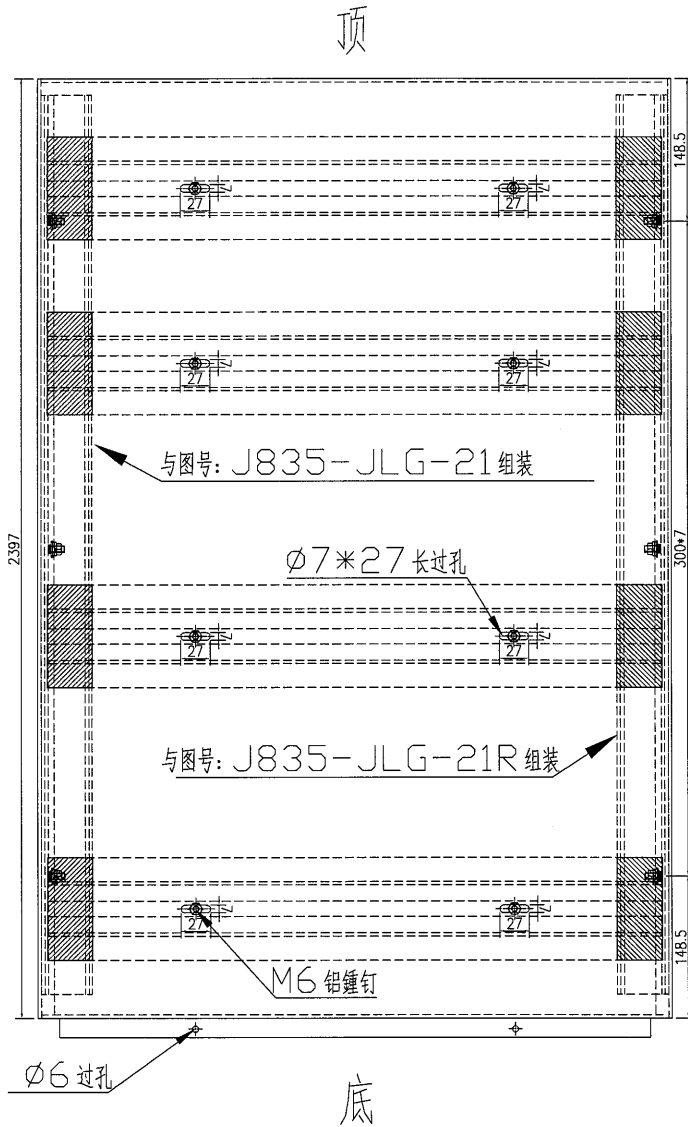

名稱	铝板加工圖	制圖	吴祎瑜	2017.03.16	修改		
材料	3mm 铝板	復核	王礼秋	2017.03.16	日期		
顏色	UCT64301SC-3 3Coats(深灰)	批准			圖號	J835-LB-x02A	

美特鋁質有限公司
MIDI Aluminium Fabricator Ltd.

数量	备注
4	

工程號 J-835 地盤 天晉平臺

顶

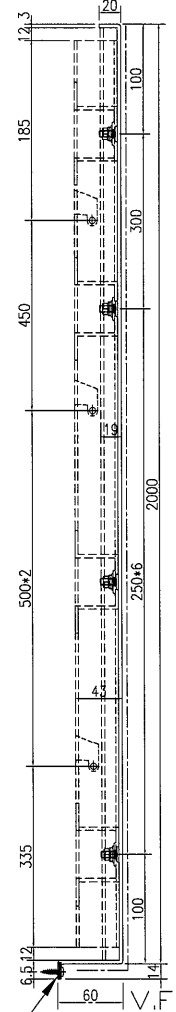
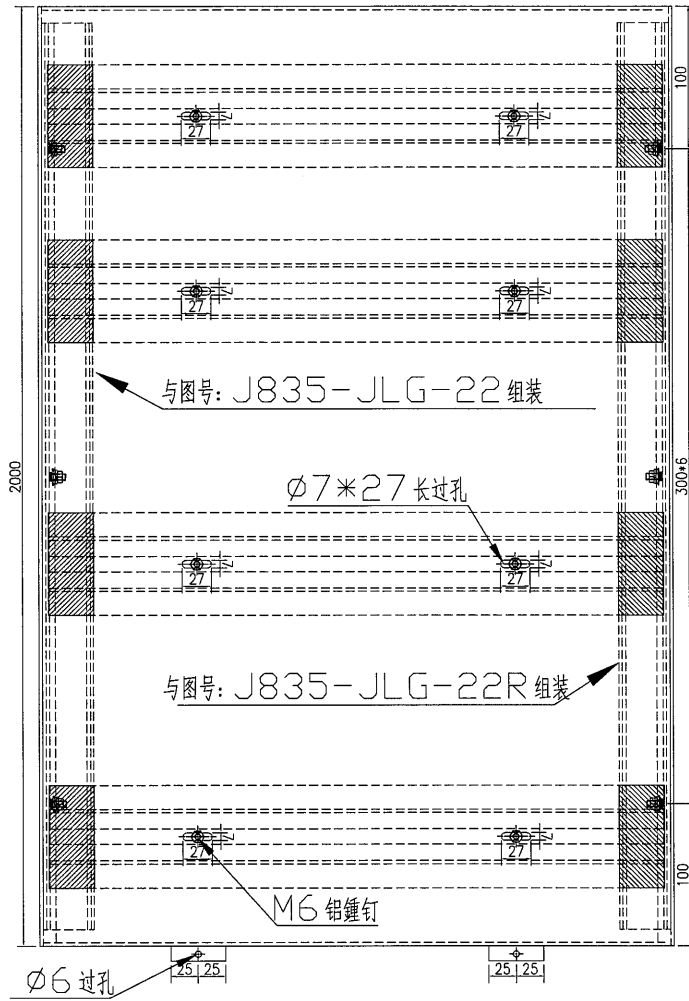

底

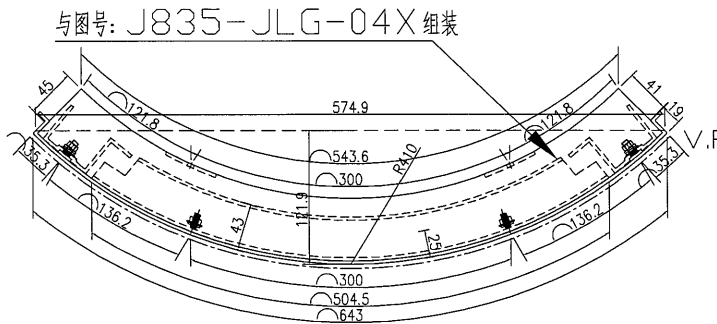

注: 加力骨挂钩开口朝上

名稱	鋁板加工圖	制圖	吳禕瑜	2017.03.16	修改		
材料	3mm 鋁板	復核	王禮秋	2017.03.16	日期		
顏色	UCT64301SC-3 3Coats(深灰)	批准			圖號	J835-LB-x03A	

EG-DWG3



美特鋁質 有限公司
MIDI Aluminium Fabricator Ltd.

工程號	J-835	地盤	天晉平臺
-----	-------	----	------

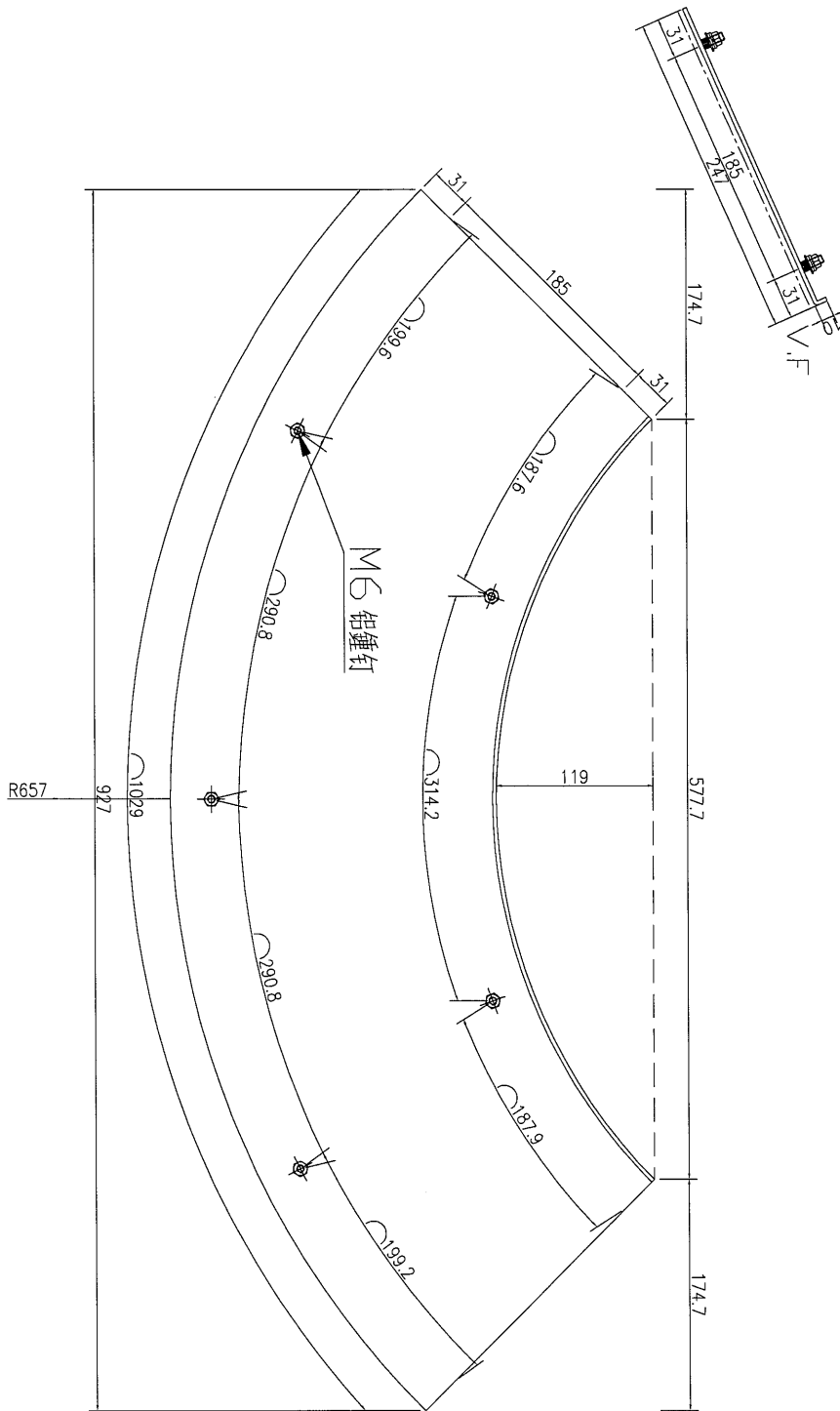

8	数量
	备注

名稱	鋁折件加工圖	制圖	吳祎瑜	2017.02.16	修改		
材料	3mm厚鋁板	復核	王礼秋	2017.02.16	日期		
顏色	UCT64301SC-3 3Coats(深灰)	批准			圖號	J835-LB-x04	

EG-DWG3

美特鋁質有限公司
MIDI Aluminium Fabricator Ltd.

工程號 J-835 地盤 天晉平臺

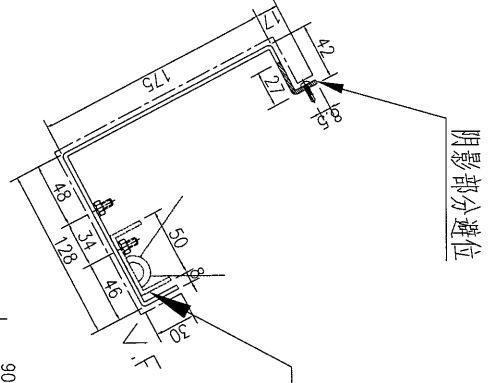
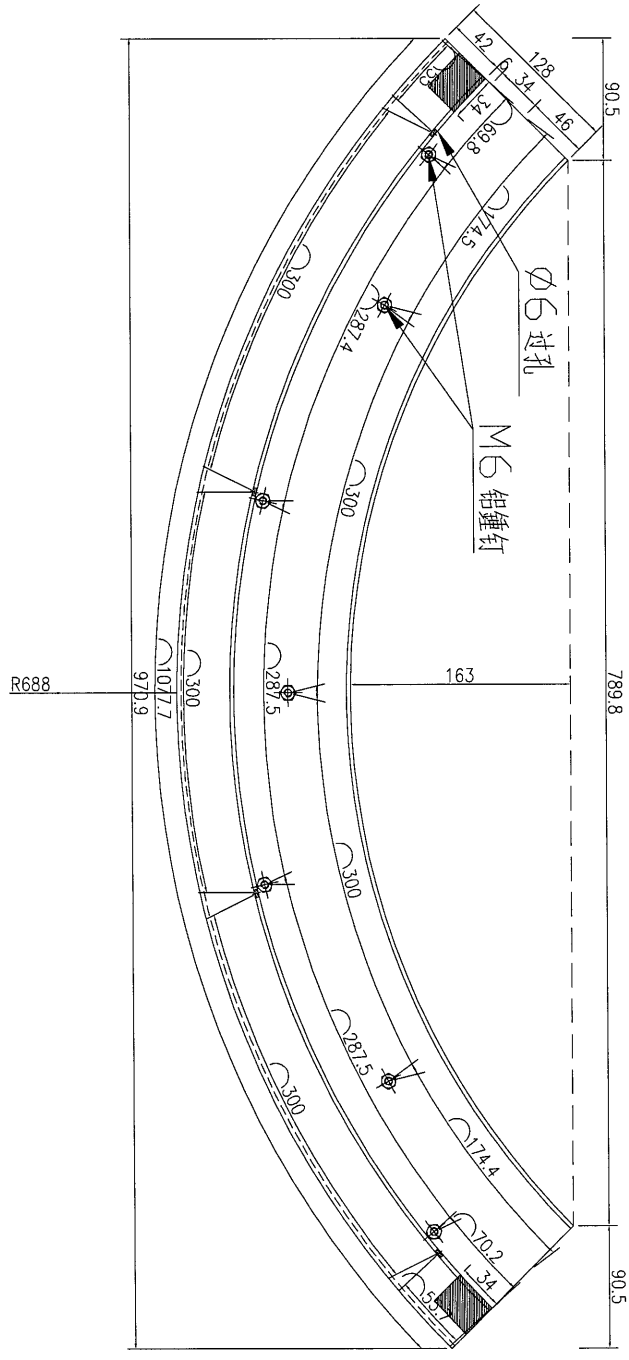

8	数量
	备注

名稱	鋁折件加工圖	制圖	吳禕瑜	2017.02.16	修改		
材料	3mm厚鋁板	復核	王禮秋	2017.02.16	日期		
顏色	UCT64301SC-3 3Coats(深灰)	批准			圖號	J835-LB-x04A	



美特鋁質 有限公司
MIDI Aluminium Fabricator Ltd.

工程號	J-835	地盤	天晉平臺
-----	-------	----	------

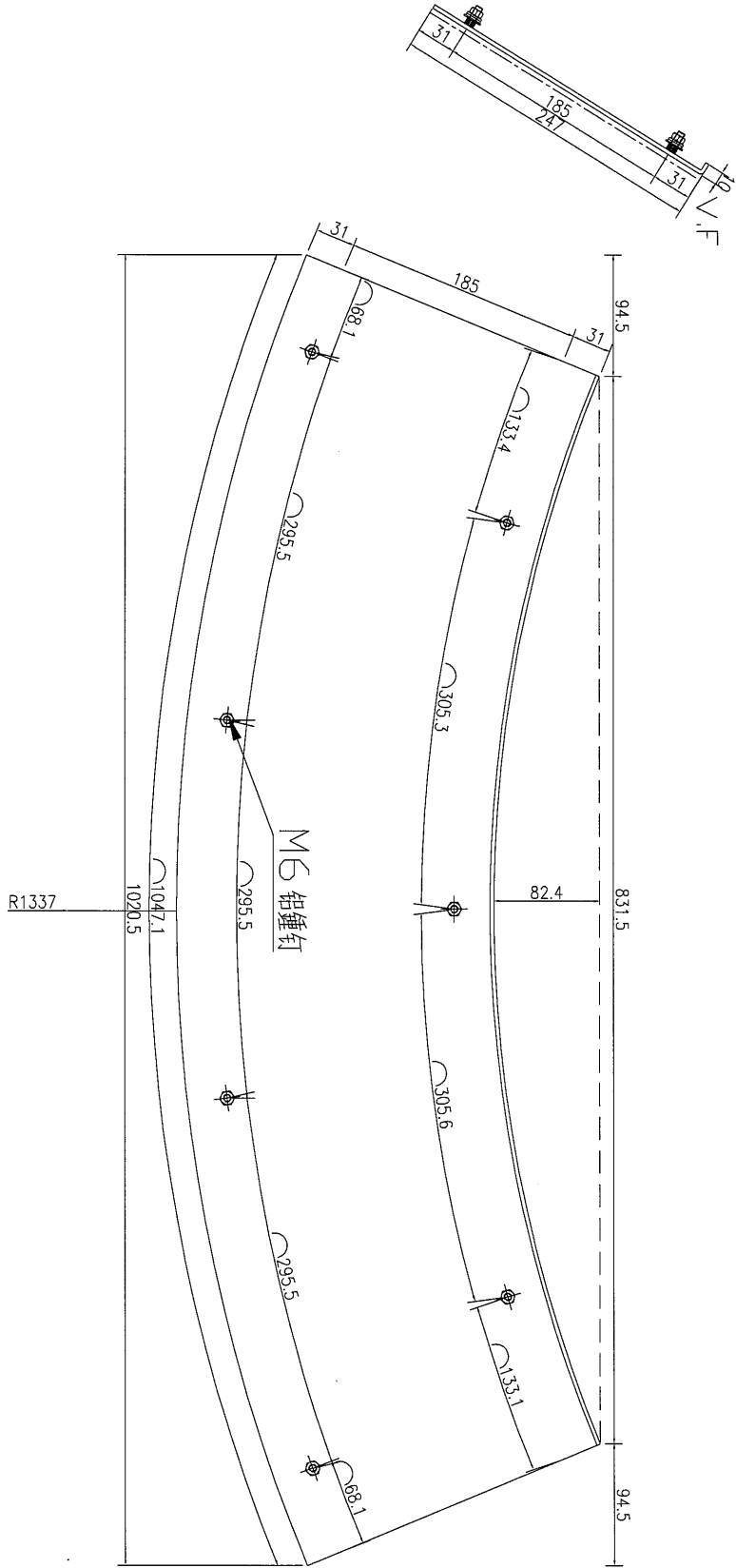

数量	112
备注	

名稱	鋁折件加工圖	制圖	吳禕瑜	2017.02.16	修改		
材料	3mm厚鋁板	復核	王禮秋	2017.02.16	日期		
顏色	UCT34440SC-3 3Coats(銀色)	批准			圖號	J835-LB-x05	



美特鋁質 有限公司
MIDI Aluminium Fabricator Ltd.

工程號	J-835	地盤	天晉平臺
-----	-------	----	------

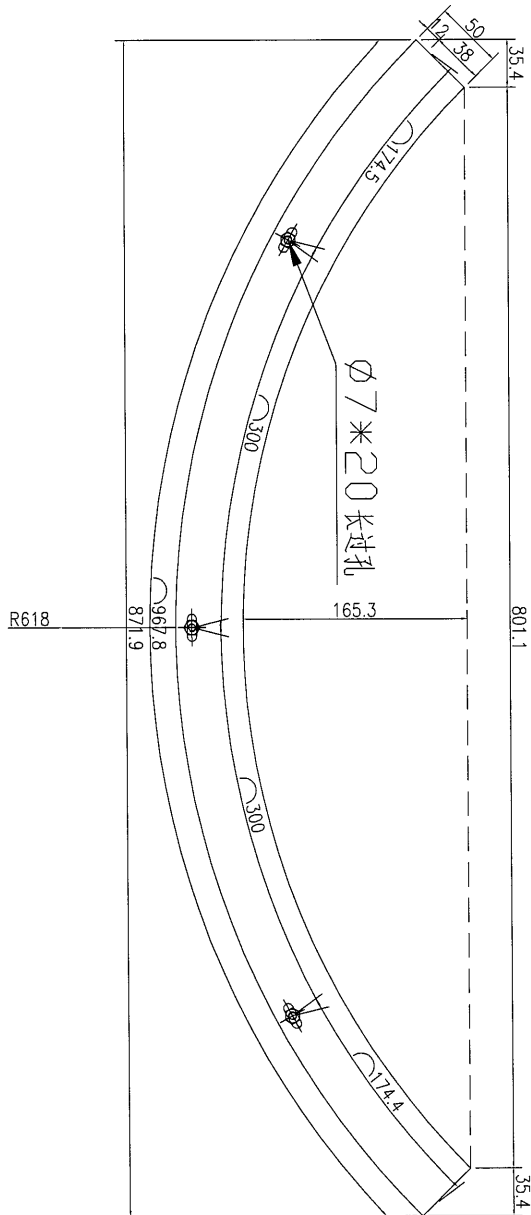
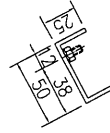

8	数量
	备注

名稱	鋁折件加工圖	制圖	吳祎瑜	2017.02.16	修改		
材料	3mm厚鋁板	復核	王礼秋	2017.02.16	日期		
顏色	MILL	批准			圖號	J835-LB-x06	

美特鋁質 有限公司
 MIDI Aluminium Fabricator Ltd.

工程號	J-835	地盤	天晉平臺
-----	-------	----	------

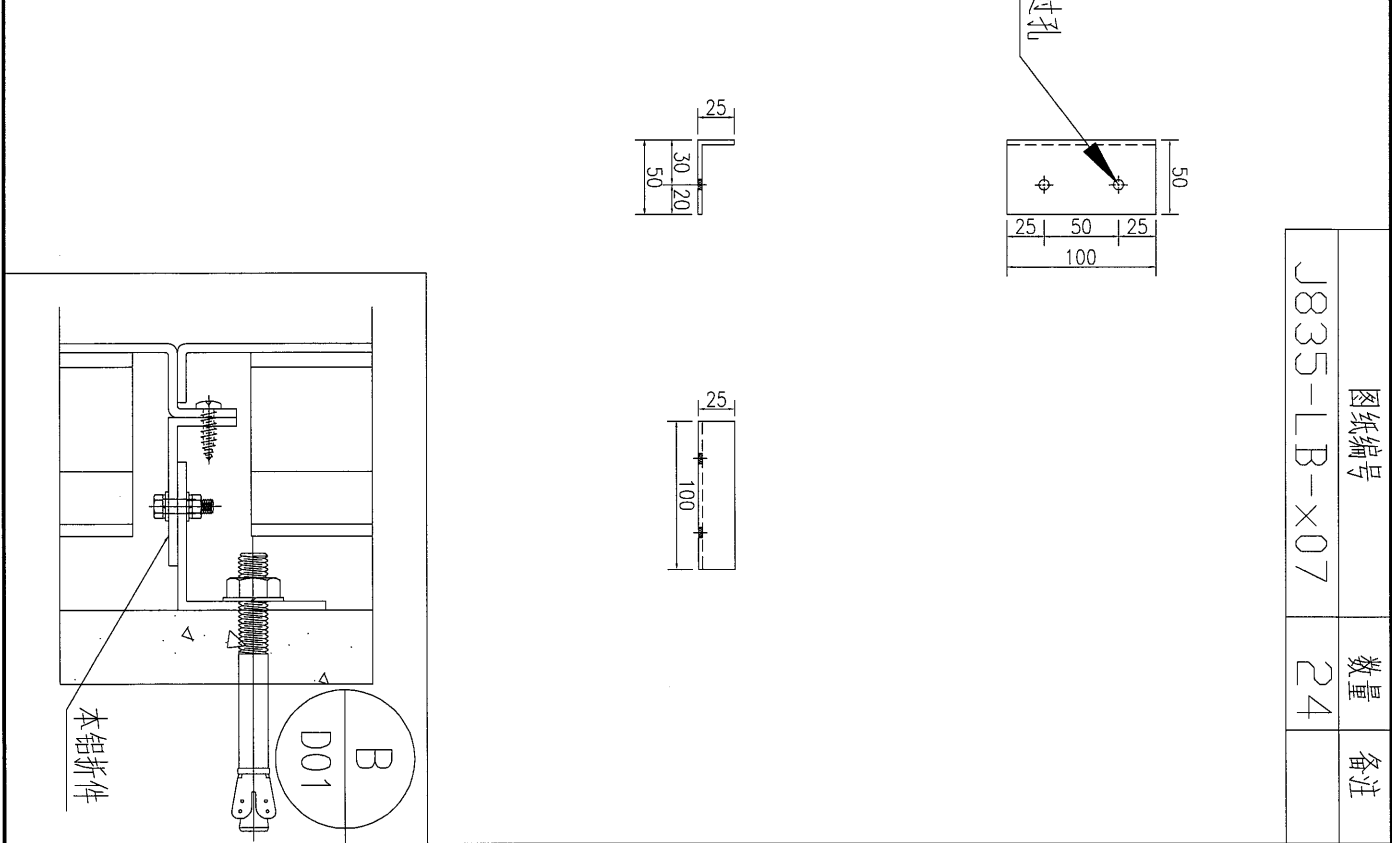

图纸编号	J835-LB-x07	数量	24	备注
------	-------------	----	----	----

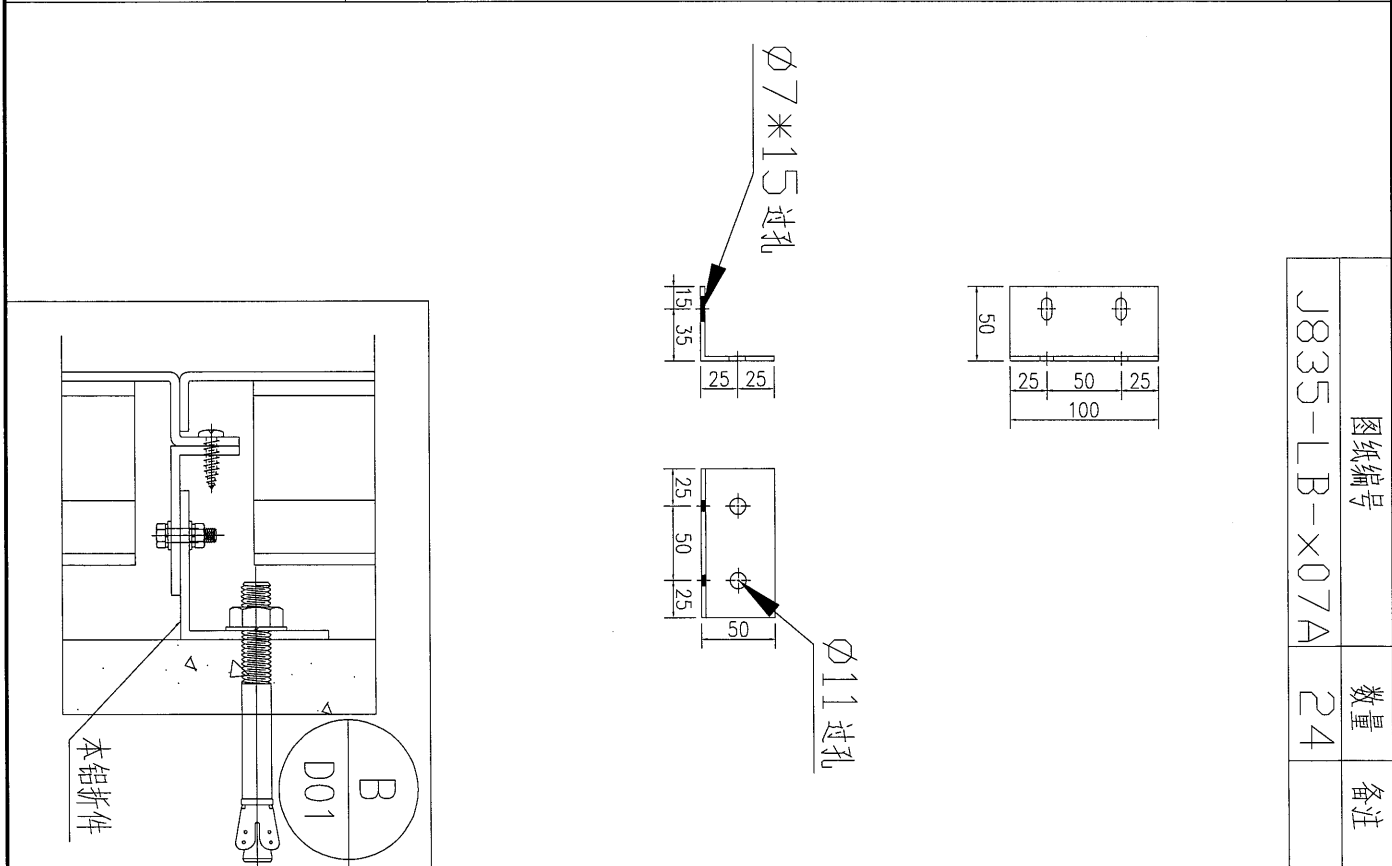

图纸编号	J835-LB-x07A	数量	24	备注
------	--------------	----	----	----

名稱	鋁折件加工圖	制圖	吳禕瑜	2017.02.16	修改		
材料	3mm 鋁板	復核	王禮秋	2017.02.16	日期		
顏色	MILL	批准			圖號	J835-LB-x07	

美特鋁質 有限公司
MIDI Aluminium Fabricator Ltd.

工程號 J-835 地盤 天晉平臺

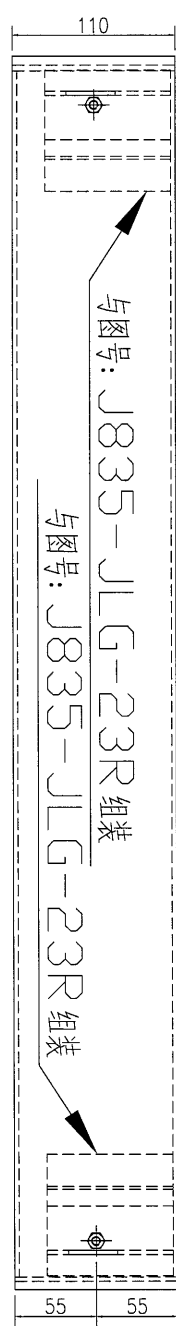
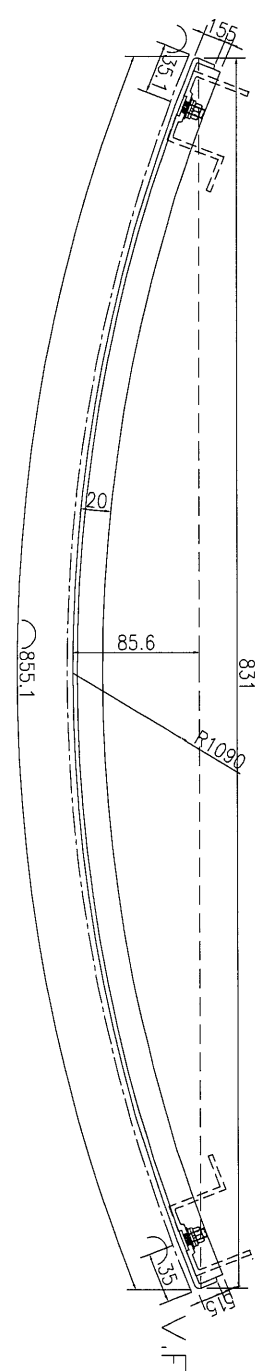

底

顶

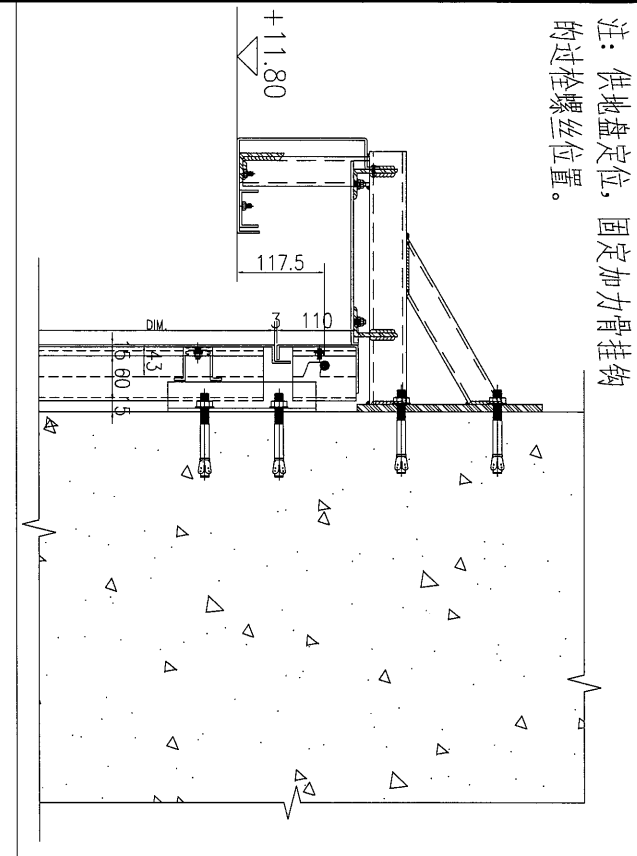
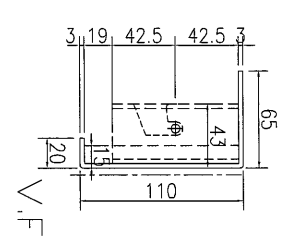

数量	24
备注	

名稱	鋁板加工圖	制圖	吳禕瑜	2017.03.17	修改		
材料	3mm 鋁板	復核	王禮秋	2017.03.17	日期		
顏色	UCT34440SC-3 3Coats(銀色)	批准			圖號	J835-LB-x08	

美特鋁質有限公司
MIDI Aluminium Fabricator Ltd.

工程號 J-835 地盤 天晉平臺

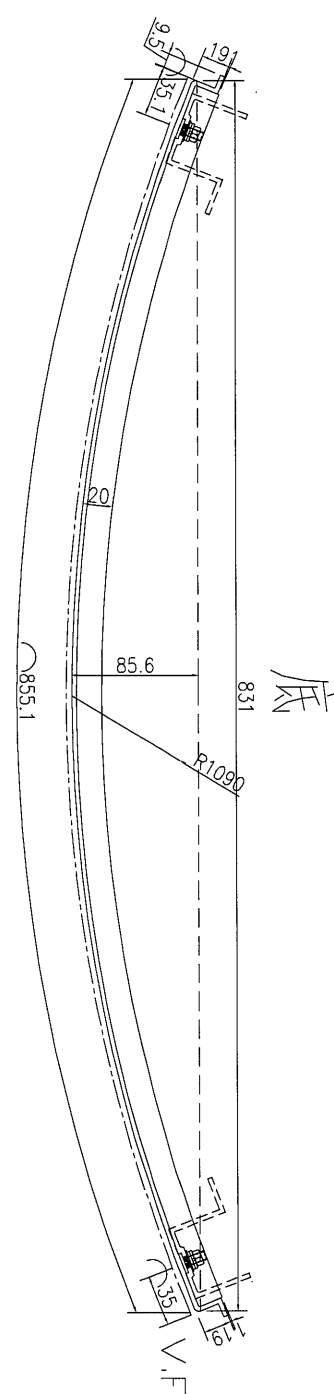

底

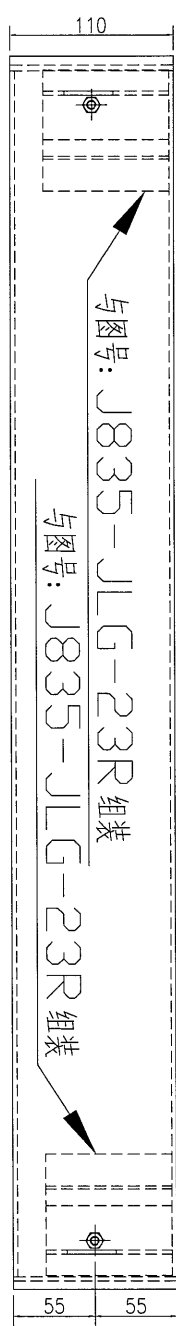

顶

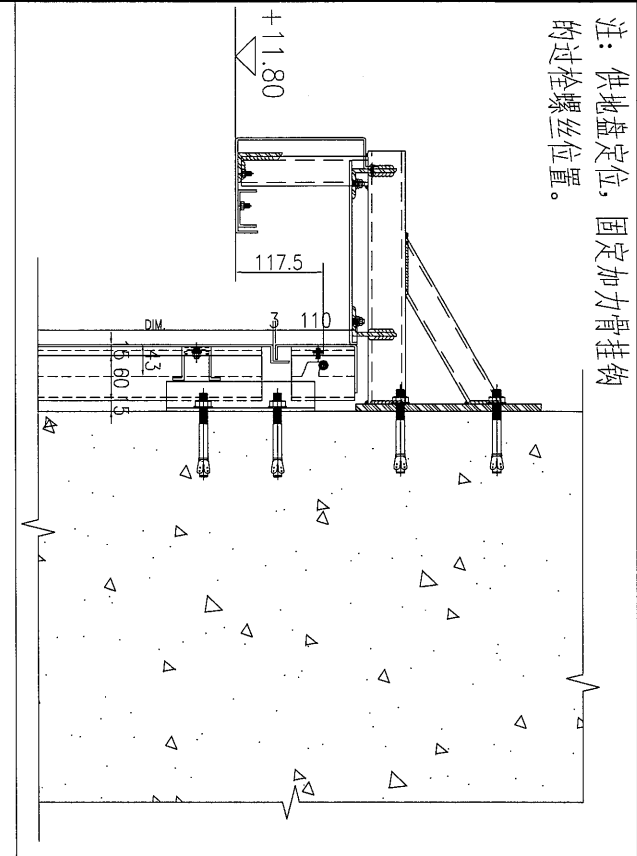
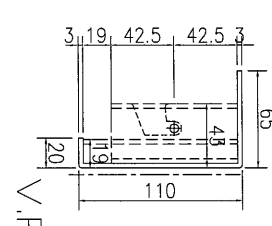

数量	24	备注	
----	----	----	--

名稱	鋁板加工圖	制圖	吳禕瑜	2017.03.17	修改		
材料	3mm 鋁板	復核	王禮秋	2017.03.17	日期		
顏色	UCT34440SC-3 3Coats(銀色)	批准			圖號	J835-LB-x08A	



美特鋁質 有限公司
MIDI Aluminium Fabricator Ltd.

工程號	J-835	地盤	天晉平臺
-----	-------	----	------

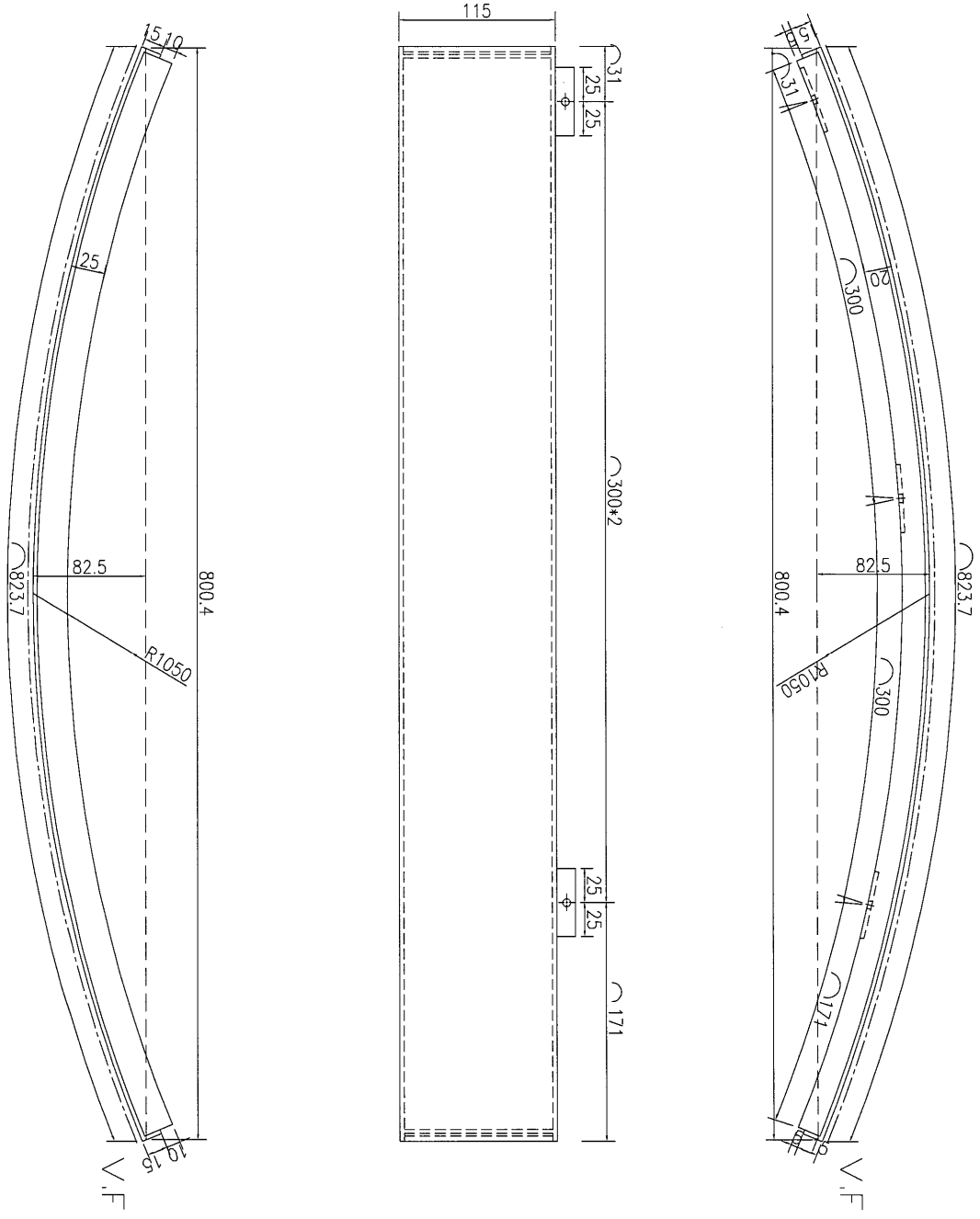

数量	56
备注	

名稱	鋁板加工圖	制圖	吳祎瑜	2017.03.17	修改	
材料	3mm 鋁板	復核	王禮秋	2017.03.17	日期	
顏色	UCT64301SC-3 3Coats(深灰)	批准			圖號	J835-LB-x09

美特鋁質 有限公司
MIDI Aluminium Fabricator Ltd.

工程號 J-835 地盤 天晉平臺

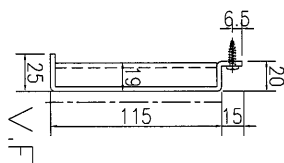
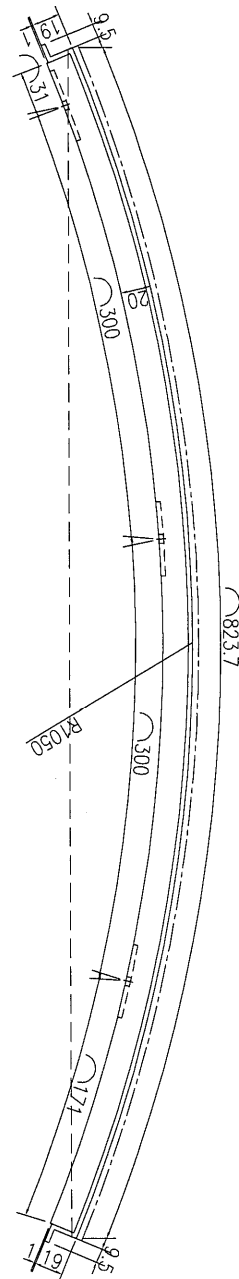
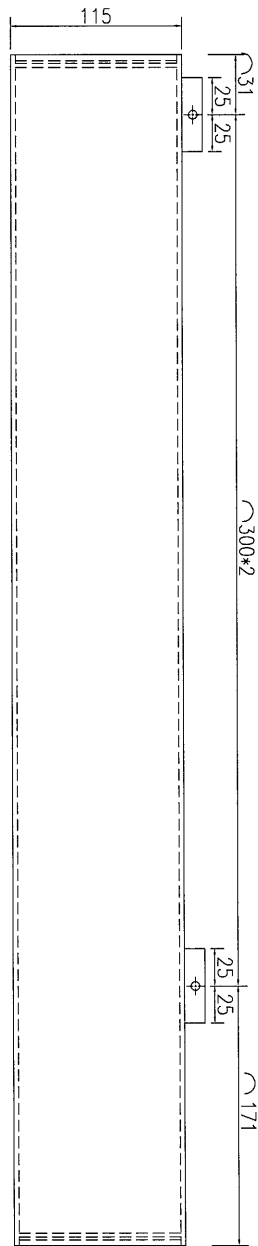
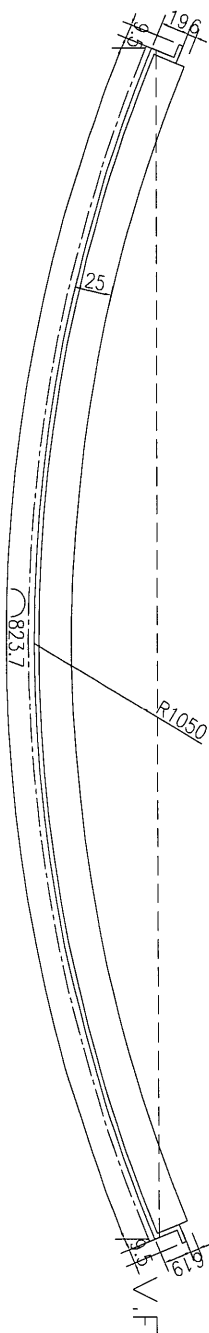

56	数量
	备注

名稱	鋁板加工圖	制圖	吳祎瑜	2017.03.17	修改	
材料	3mm 鋁板	復核	王禮秋	2017.03.17	日期	
顏色	UCT64301SC-3 3Coats(深灰)	批准			圖號	J835-LB-x09A

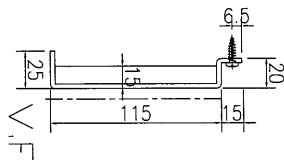
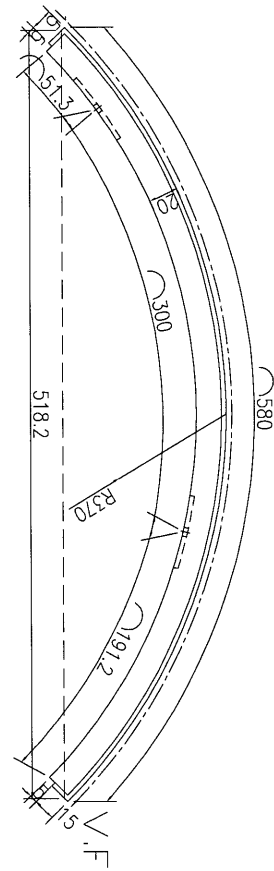
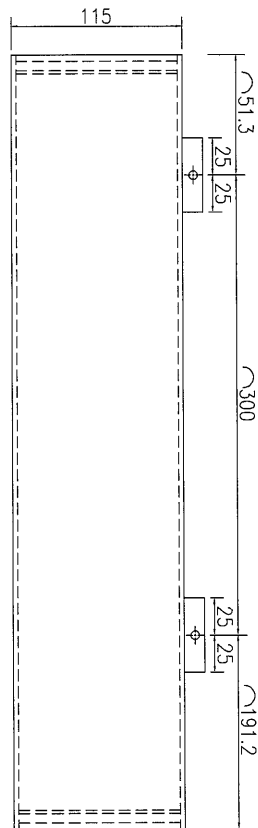
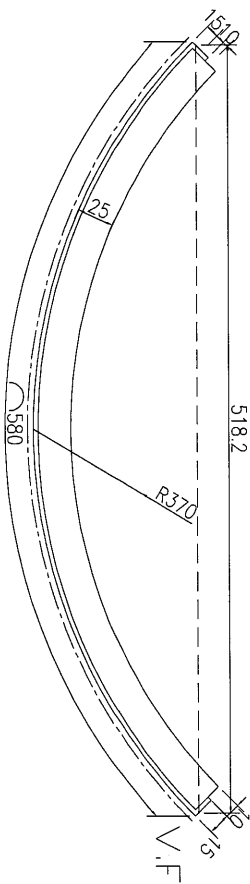

美特鋁質 有限公司
 MIDI Aluminium Fabricator Ltd.

工程號 J-835 地盤 天晉平臺

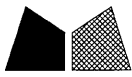

4	数量
	备注

名稱	鋁板加工圖	制圖	吳祎瑜	2017.03.17	修改	
材料	3mm 鋁板	復核	王礼秋	2017.03.17	日期	
顏色	UCT64301SC-3 3Coats(深灰)	批准			圖號	J835-LB-x10



美特鋁質 有限公司
MIDI Aluminium Fabricator Ltd.

工程號

J-835

地盤

天晉平臺

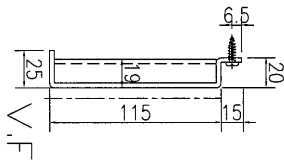
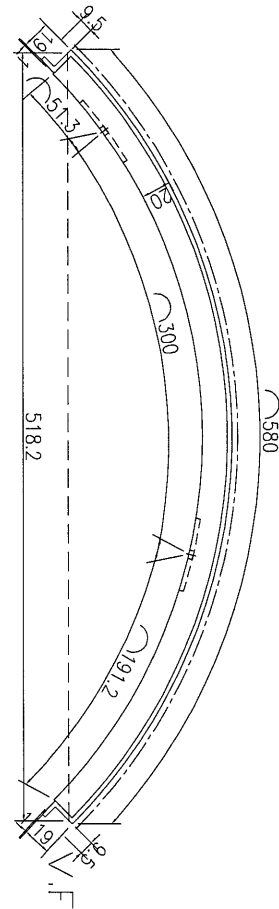
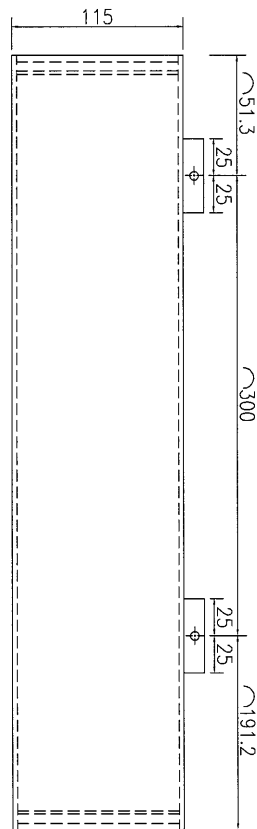
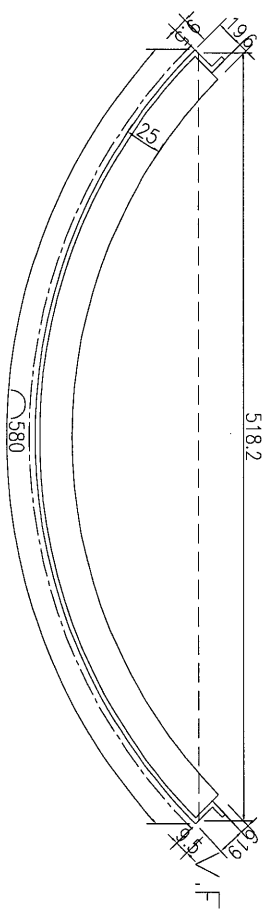

4	数量
	备注

名稱	鋁板加工圖	制圖	吳祿瑜	2017.03.17	修改		
材料	3mm 鋁板	復核	王禮秋	2017.03.17	日期		
顏色	UCT64301SC-3 3Coats(深灰)	批准			圖號	J835-LB-x10A	

美特鋁質 有限公司
MIDI Aluminium Fabricator Ltd.

工程號 J-835 地盤 天管平臺

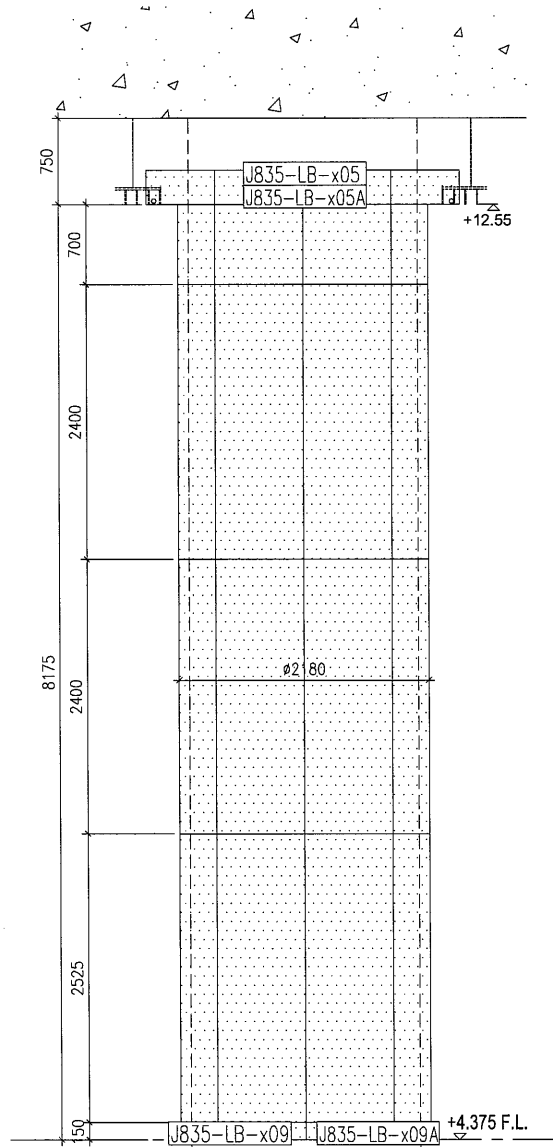
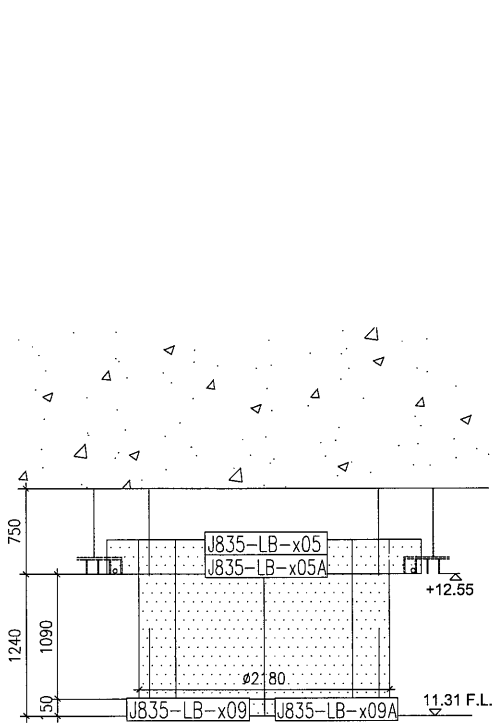

A TYPE A

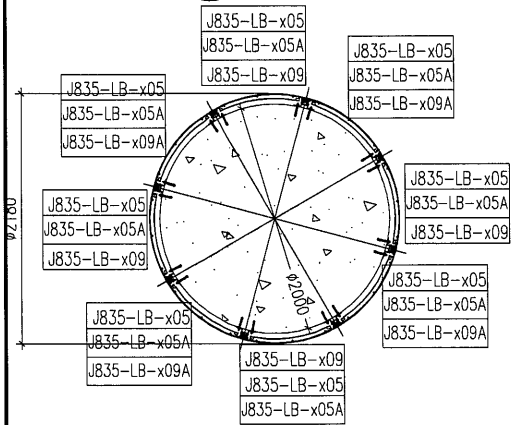

B TYPE B

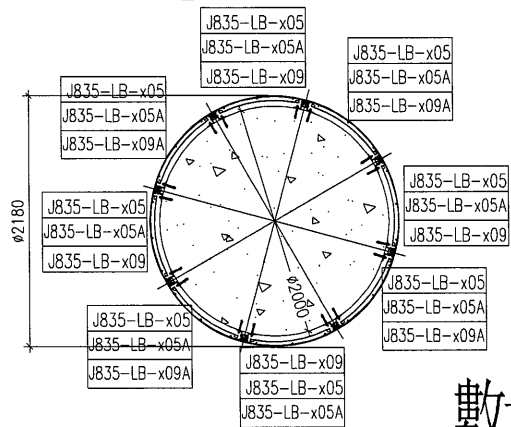

數量: 1 柱

數量: 1 柱

名稱	圓柱鋁板安裝位置圖	制圖	吳祿瑜	2017.03.17	修改		
材料		復核	王礼秋	2017.03.17	日期		
顏色		批准			圖號	J835-YL-05	

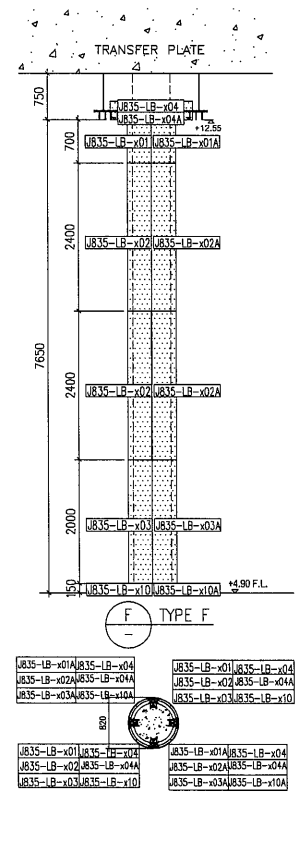
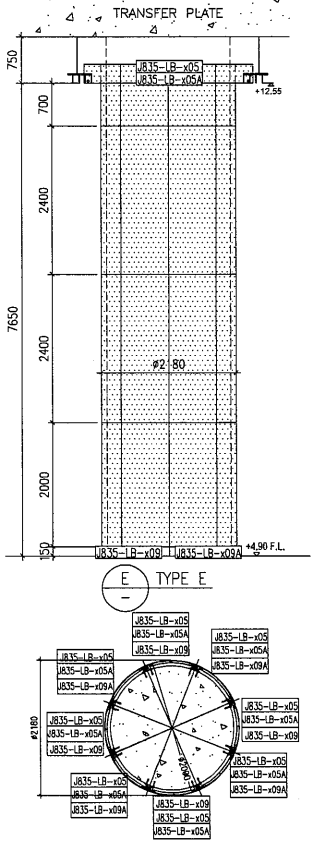
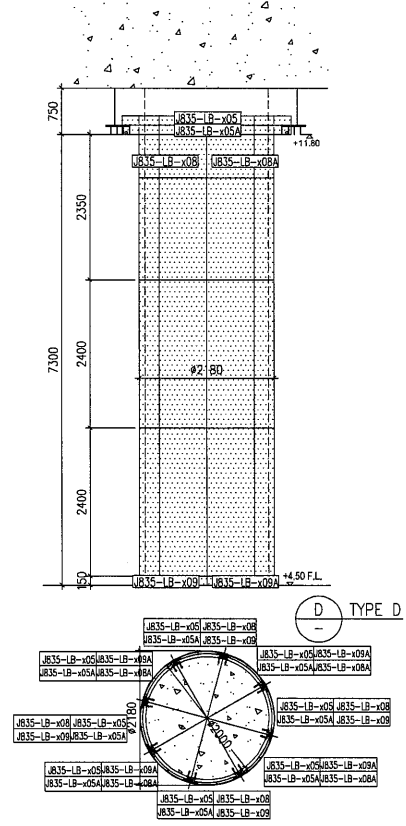
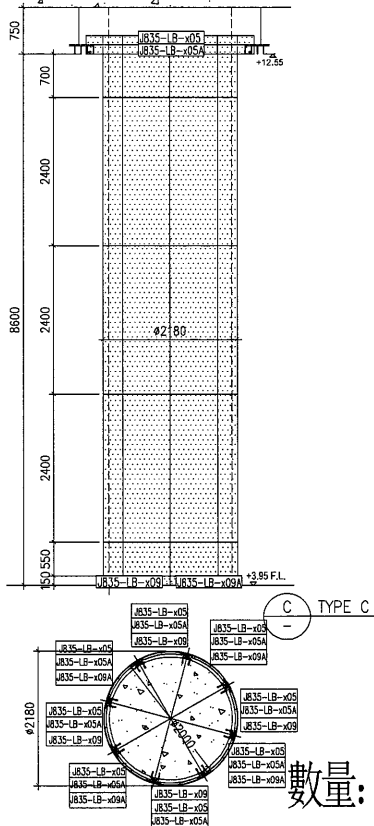

名稱	圓柱鋁板安裝位置圖	制圖	吳禕瑜	2017.03.17	修改		
材料		復核	王礼秋	2017.03.17	日期		
顏色		批准			圖號	J835-YL-06	

美特鋁質 有限公司
 MIDI Aluminium Fabricator Ltd.

工程號 J-835 地盤 天晉平臺

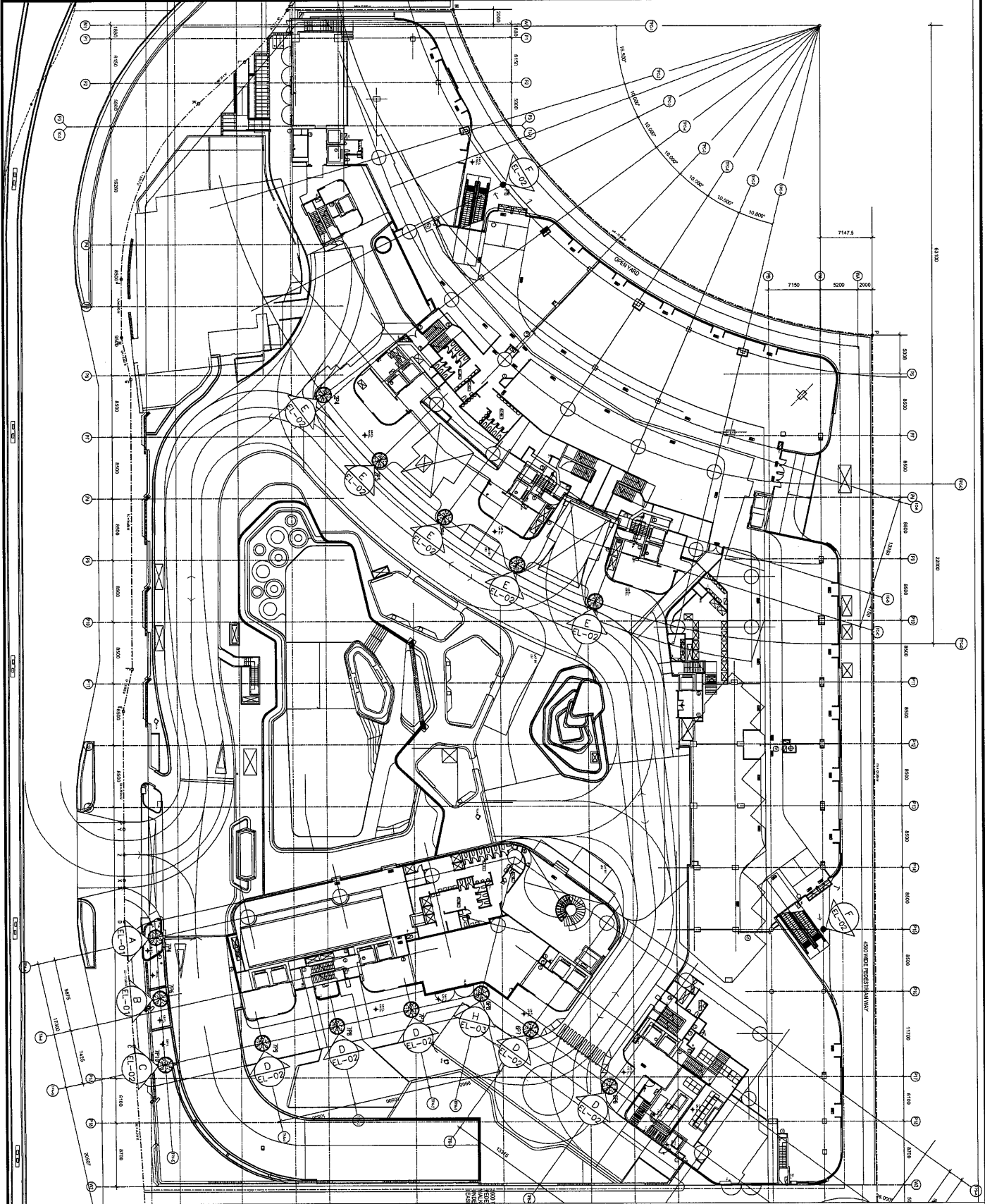

名稱	圓柱鋁板安裝位置圖	制圖	吳祎瑜	2017.03.17	修改	
材料		復核	王禮秋	2017.03.17	日期	
顏色		批准			圖號	J835-YL-07

美特鋁質 有限公司
MIDI Aluminium Fabricator Ltd.

工程號 J-835 地盤 天晉平臺

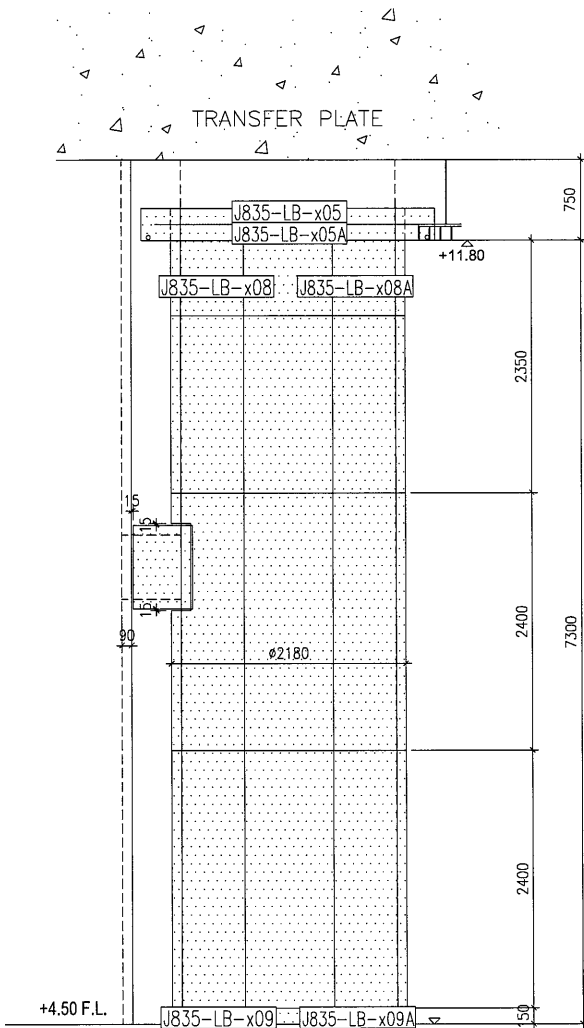

G 視圖

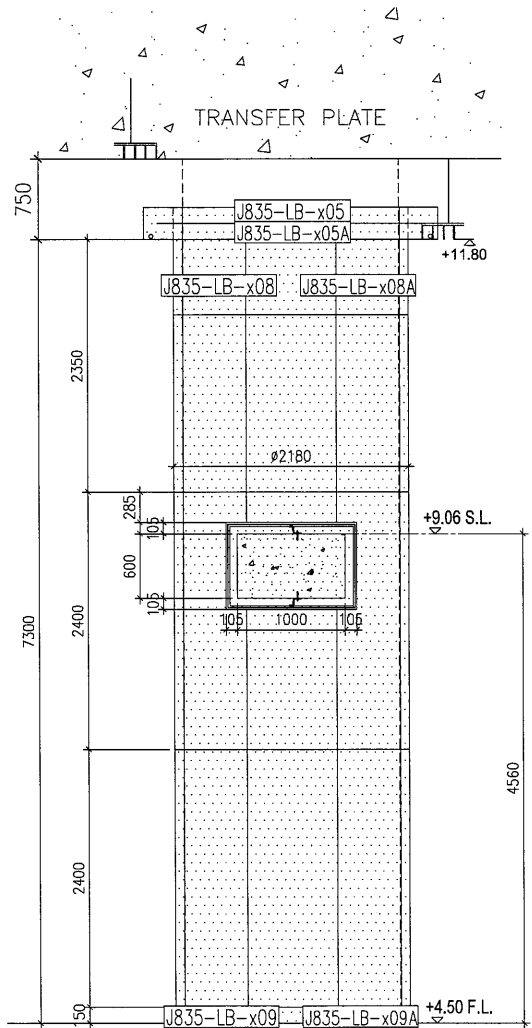

H TYPE H

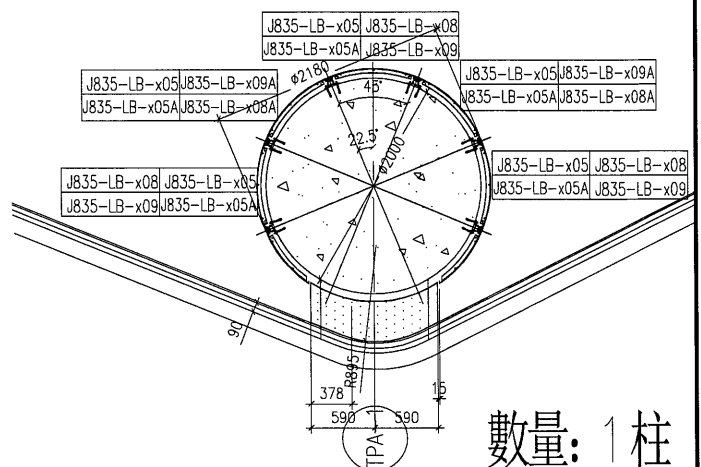
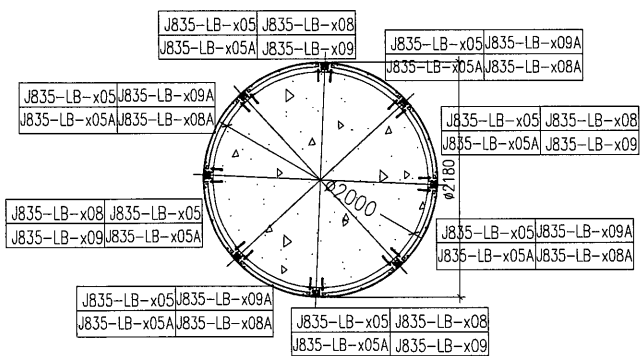

數量: 1 柱

名稱	圓柱鋁板安裝位置圖	制圖	吳祿瑜	2017.03.17	修改		
材料		復核	王礼秋	2017.03.17	日期		
顏色		批准			圖號	J835-YL-08	