



工程指示 / 要求簡箋(E.I.)

工程指示編號：EI 7025/17 修改版次：  
 工程編號：J835 工程名稱：將軍澳66D平台  
 工程項目：鋁桁架 - 確認微用背板加2周鋁 (TYPE4)  
 收件人：Eddie 日期：27.3.13

要求提供 /  確認 事項：

- 初步鋁料 B.M.  加工拆圖，然後生產  尺寸表
- 正式鋁料 B.M.  技術上資料 / 指示  報價
- 配件 B.M.  樣辦或貨品說明書  分判合約
- 其他：\_\_\_\_\_

內容：請按對口之圖紙之要求執行

2016

請在 27.3.27 前完成上列要求。

附有關圖紙 / 文件：

1+ / 10A

以上項目為：

- 原合約工程包  原合約工程加 / 減賬  新工程報價

原因：-

分發東莞各部門：

- 生產技術總監  連附件  技術部  連附件  生產部  連附件  機械設計部  連附件
- 採購部  連附件  生產統籌部  連附件
- 質檢部  連附件  會計部  連附件  報關組  連附件  其他 \_\_\_\_\_  連附件

分發香港各部門：

- 行政部  連附件  會計部  連附件  統籌部  連附件  工程部地盤科文  連附件
- 採購部  連附件  QS 部  連附件  維修部  連附件  其他 \_\_\_\_\_  連附件

傳遞編號：

HK 0743 (FTP)

發件人簽署：

項目經理簽署：

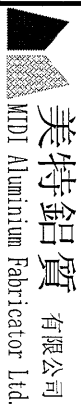

美特鋁質有限公司  
MIDI Aluminium Fabricator Ltd.

工程號: J-835

計算:

夏之川

日期:

10/3/2017

送呈:

地盤名稱: 將軍澳

核對:

日期:

日期:

副本:

廠用鋁板B.M.表

項目類別: 鋁格

批准:

日期:

B.M.編號:

修改版次:

A/C Code:

總V.F.:

44.886

總重量:

300.54

此B.M.依據資料計算

| 序號 | 修改內容 | 鋁板圖號         | 鋁板名稱   | 顏色                               | 實用  | 後備 | 總數  | 總重量    | 單件展開面積 |       | 單件V.F. | 總V.F. | 備註 |
|----|------|--------------|--------|----------------------------------|-----|----|-----|--------|--------|-------|--------|-------|----|
|    |      |              |        |                                  |     |    |     |        | 平方米    | 平方米   |        |       |    |
| 1  |      | 835-GT13b-b1 | 3mm厚鋁板 | PPG UCT260655SC-3 3 Coats Bronze | 1   |    | 1   | 4.689  | 0.577  | 0.577 | 0.577  | 0.577 |    |
| 2  |      | 835-GT14b-b1 | 3mm厚鋁板 | PPG UCT260655SC-3 3 Coats Bronze | 8   |    | 8   | 37.372 | 0.575  | 4.597 | 0.577  | 4.614 |    |
| 3  |      | 835-GT15b-b1 | 3mm厚鋁板 | PPG UCT260655SC-3 3 Coats Bronze | 1   |    | 1   | 4.689  | 0.577  | 0.577 | 0.577  | 0.577 |    |
| 4  |      | 835-GT04-b1  | 3mm厚鋁板 | PPG UCT260655SC-3 3 Coats Bronze | 1   |    | 1   | 12.050 | 1.482  | 1.482 | 1.482  | 1.482 |    |
| 5  |      | 835-GT17L-b1 | 3mm厚鋁板 | PPG UCT260655SC-3 3 Coats Bronze | 1   |    | 1   | 11.190 | 1.376  | 1.376 | 1.376  | 1.376 |    |
| 6  |      | 835-GT17-b1  | 3mm厚鋁板 | PPG UCT260655SC-3 3 Coats Bronze | 2   |    | 2   | 24.357 | 1.498  | 2.996 | 1.498  | 2.996 |    |
| 7  |      | 835-GT17R-b1 | 3mm厚鋁板 | PPG UCT260655SC-3 3 Coats Bronze | 1   |    | 1   | 11.190 | 1.376  | 1.376 | 1.376  | 1.376 |    |
| 8  |      | 835-GT18-b1  | 3mm厚鋁板 | PPG UCT260655SC-3 3 Coats Bronze | 1   |    | 1   | 12.220 | 1.503  | 1.503 | 1.503  | 1.503 |    |
| 9  |      | 835-GT19-b1  | 3mm厚鋁板 | PPG UCT260655SC-3 3 Coats Bronze | 1   |    | 1   | 12.220 | 1.503  | 1.503 | 1.503  | 1.503 |    |
| 10 |      | 835-GT20-b1  | 3mm厚鋁板 | PPG UCT260655SC-3 3 Coats Bronze | 1   |    | 1   | 10.418 | 1.281  | 1.281 | 1.281  | 1.281 |    |
| 11 |      | 835-GT21-b1  | 3mm厚鋁板 | PPG UCT260655SC-3 3 Coats Bronze | 1   |    | 1   | 10.418 | 1.281  | 1.281 | 1.281  | 1.281 |    |
| 12 |      | 835-GT22-b1  | 3mm厚鋁板 | PPG UCT260655SC-3 3 Coats Bronze | 1   |    | 1   | 12.430 | 1.529  | 1.529 | 1.529  | 1.529 |    |
| 13 |      | 835-GT23-b1  | 3mm厚鋁板 | PPG UCT260655SC-3 3 Coats Bronze | 1   |    | 1   | 12.641 | 1.555  | 1.555 | 1.555  | 1.555 |    |
| 14 |      | 835-GT16b-b1 | 3mm厚鋁板 | PPG UCT260655SC-3 3 Coats Bronze | 1   |    | 1   | 4.250  | 0.523  | 0.523 | 0.523  | 0.523 |    |
| 15 |      | 835-GT24b-b1 | 3mm厚鋁板 | PPG UCT260655SC-3 3 Coats Bronze | 6   |    | 6   | 26.762 | 0.549  | 3.292 | 0.549  | 3.292 |    |
| 16 |      | 835-YB12     | 3mm厚鋁板 | PPG UCT260655SC-3 3 Coats Bronze | 128 |    | 128 | 12.638 | 0.012  | 1.554 | 0.030  | 3.886 |    |
| 17 |      | 835-YB13     | 3mm厚鋁板 | PPG UCT260655SC-3 3 Coats Bronze | 36  |    | 36  | 1.447  | 0.005  | 0.178 | 0.012  | 0.445 |    |
| 18 |      | 835-YB14     | 3mm厚鋁板 | PPG UCT260655SC-3 3 Coats Bronze | 18  |    | 18  | 1.965  | 0.013  | 0.242 | 0.034  | 0.604 |    |

2



美特鋁質 有限公司  
MTDI Aluminium Fabricator Ltd.

工程號: J-835

計算:

夏之川

日期:

10/3/2017

送呈:

地盤名稱: 將軍澳

核對:

日期:

副本:

廠用鋁板B.M.表

項目類別: 鋁格

批准:

日期:

BM編號:

修改版本:

A/C Code:

總V.F.:

44.886

總重量:

300.54

此BM依據資料計算

| 序號 | 修改內容 | 鋁板圖號        | 鋁板名稱   | 顏色                               | 實用  | 後備  | 總數  | 總重量     | 單件展開面積 |        | 單件V.F. | 總V.F.  | 備註 |
|----|------|-------------|--------|----------------------------------|-----|-----|-----|---------|--------|--------|--------|--------|----|
|    |      |             |        |                                  |     |     |     |         | 平方米    | 總展開面積  |        |        |    |
| 19 |      | 835-YB15    | 3mm厚鋁板 | PPG UCT260655SC-3.3 Coats Bronze | 20  |     | 20  | 2.170   | 0.013  | 0.267  | 0.033  | 0.667  |    |
| 20 |      | 835-YB16    | 3mm厚鋁板 | PPG UCT260655SC-3.3 Coats Bronze | 20  |     | 20  | 1.584   | 0.010  | 0.195  | 0.024  | 0.487  |    |
| 21 |      | 835-YB17    | 3mm厚鋁板 | PPG UCT260655SC-3.3 Coats Bronze | 72  |     | 72  | 8.387   | 0.014  | 1.032  | 0.036  | 2.579  |    |
| 22 |      | 835-YB18    | 3mm厚鋁板 | PPG UCT260655SC-3.3 Coats Bronze | 8   |     | 8   | 0.719   | 0.011  | 0.088  | 0.028  | 0.221  |    |
| 23 |      | 835-YB19    | 3mm厚鋁板 | PPG UCT260655SC-3.3 Coats Bronze | 14  |     | 14  | 0.563   | 0.005  | 0.069  | 0.012  | 0.173  |    |
| 24 |      | 835-YB20    | 3mm厚鋁板 | PPG UCT260655SC-3.3 Coats Bronze | 48  |     | 48  | 4.524   | 0.012  | 0.556  | 0.029  | 1.391  |    |
| 25 |      | 835-YB11    | 3mm厚鋁板 | PPG UCT260655SC-3.3 Coats Bronze | 156 |     | 156 | 8.820   | 0.007  | 1.085  | 0.017  | 2.714  |    |
| 26 |      | 835-WT01-b1 | 3mm厚鋁板 | PPG UCT260655SC-3.3 Coats Bronze | 18  |     | 18  | 50.830  | 0.347  | 6.252  | 0.347  | 6.252  |    |
| 27 |      |             |        |                                  |     | 合計: | 566 | 300.542 |        | 36.967 |        | 44.886 |    |



|  |    |      |       |          |       |            |    |        |
|--|----|------|-------|----------|-------|------------|----|--------|
|  美特鋁質有限公司<br>MIDI Aluminium Fabricator Ltd. |    |      |       | 類別       |       | 物料號        |    |        |
|  |    |      |       | 制圖       | 夏之川   | 2017.03.10 | 圖號 | 835-B1 |
| 修改   |    |      |       | 復核       |       |            | 數量 | 見表     |
| 日期   |    |      |       | 批准       |       |            | 位置 |        |
| 物料編號   | 數量 | L    | A     | N        | B     | 用於EI7016   |    |        |
| 835-GT13b-b1   | 1  | 1357 | 265.5 | 3x300c/c | 185.5 |            |    |        |
| 835-GT14b-b1   | 8  | 1352 | 226   | 3x300c/c | 226   |            |    |        |
| 835-GT15b-b1   | 1  | 1357 | 185.5 | 3x300c/c | 265.5 |            |    |        |

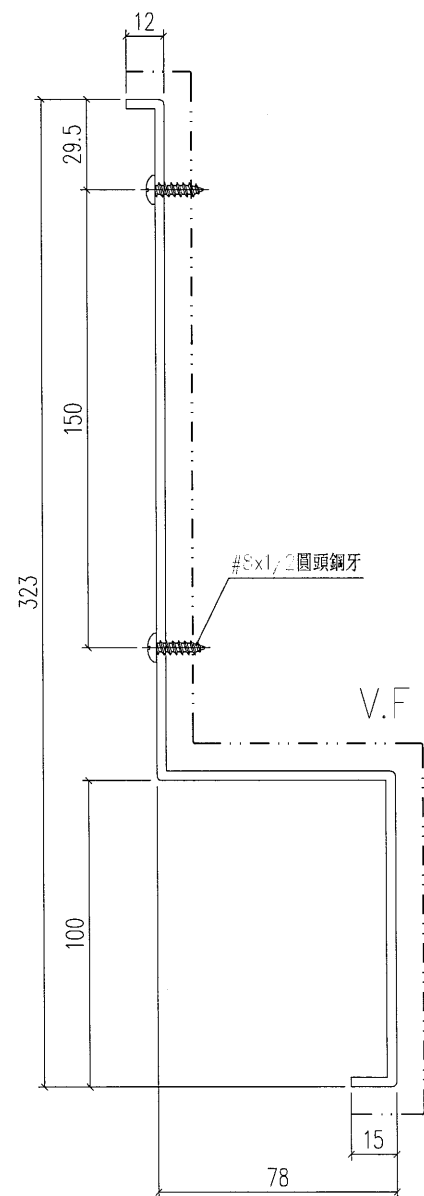
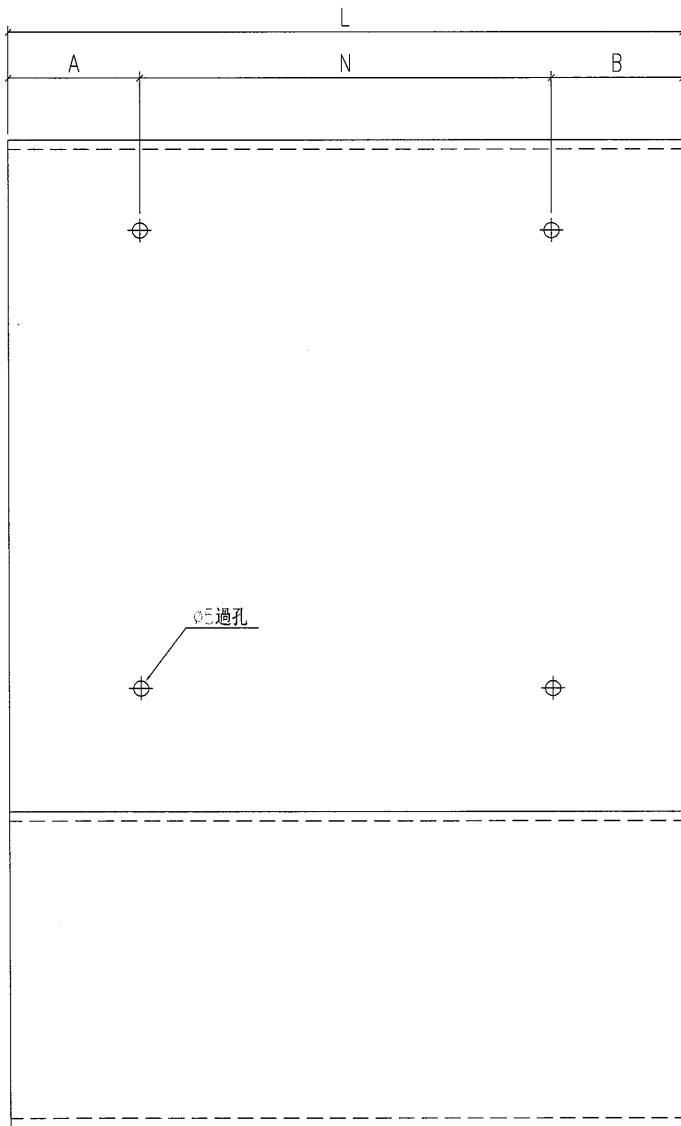

|     |                                 |    |     |        |
|-----|---------------------------------|----|-----|--------|
| 工程號 | J-835                           | 地盤 | 將軍澳 | 附<br>件 |
| 名稱  | 背板加工圖                           |    | 採用  |        |
| 材料  | 3mm鋁板                           |    | 地盤  |        |
| 顏色  | PPG UCT26065SC-3 3 Coats Bronze |    | 工廠  |        |

|  |  |  |  |    |     |            |    |        |
|--|--|--|--|----|-----|------------|----|--------|
| 美特鋁質有限公司<br>MIDI Aluminium Fabricator Ltd. |  |  |  | 類別 |     | 物料編號       |    |        |
|  |  |  |  | 制圖 | 夏之川 | 2017.03.10 | 圖號 | 835-B2 |
| 修改   |  |  |  | 復核 |     |            | 數量 | 見表     |
| 日期   |  |  |  | 批准 |     |            | 位置 |        |

用於EI7016

| 物料編號         | 數量 | L      | A     | N        | B     | N1 |
|--------------|----|--------|-------|----------|-------|----|
| 835-GT04-b1  | 1  | 1030   | 54    | 3x300c/c | 76    | 47 |
| 835-GT17L-b1 | 1  | 956.5  | 28.25 | 3x300c/c | 28.25 | 71 |
| 835-GT17-b1  | 2  | 1041   | 70.5  | 3x300c/c | 70.5  | 71 |
| 835-GT17R-b1 | 1  | 956.5  | 28.25 | 3x300c/c | 28.25 | 71 |
| 835-GT18-b1  | 1  | 1044.5 | 74.5  | 3x300c/c | 70    | 47 |
| 835-GT19-b1  | 1  | 1044.5 | 70    | 3x300c/c | 74.5  | 47 |
| 835-GT20-b1  | 1  | 890.5  | 80.5  | 3x270c/c | 0     | 47 |
| 835-GT21-b1  | 1  | 890.5  | 0     | 3x270c/c | 80.5  | 47 |
| 835-GT22-b1  | 1  | 1062.5 | 81.5  | 3x300c/c | 81    | 47 |
| 835-GT23-b1  | 1  | 1080.5 | 90.5  | 3x300c/c | 90    | 47 |

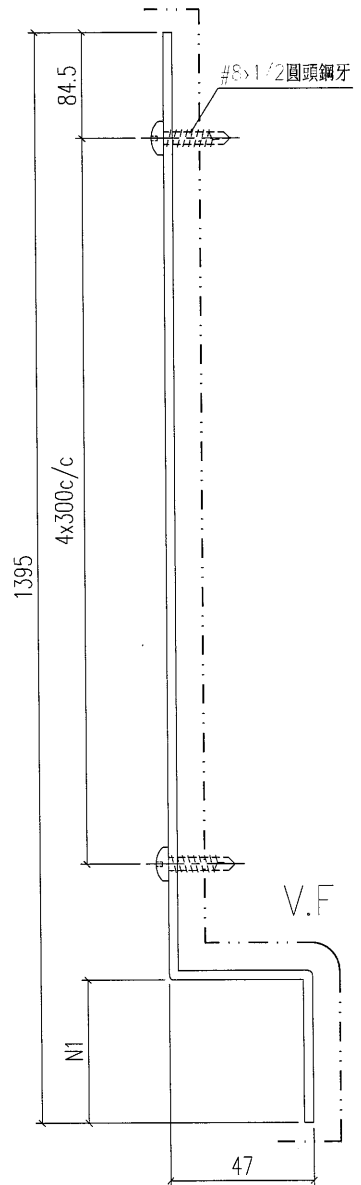
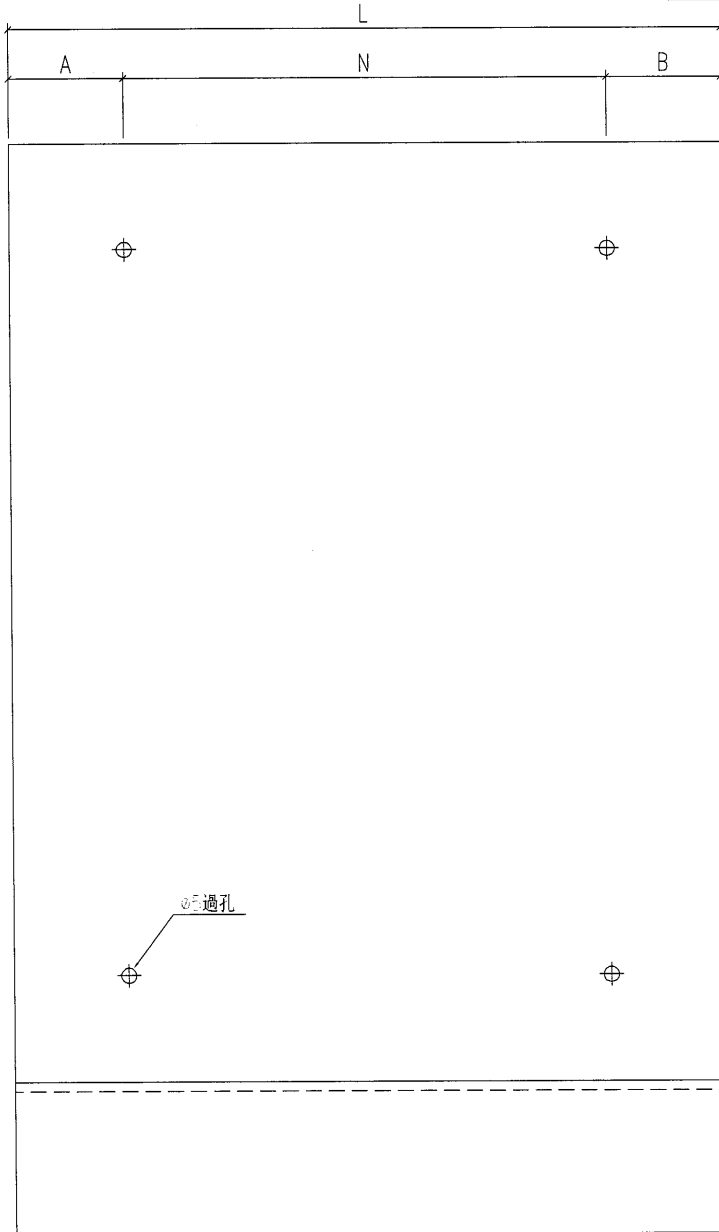

|     |                                 |    |     |        |
|-----|---------------------------------|----|-----|--------|
| 工程號 | J-835                           | 地盤 | 將軍澳 | 附<br>件 |
| 名稱  | 背板加工圖                           |    | 採用  |        |
| 材料  | 3mm 鋁板                          |    | 地盤  |        |
| 顏色  | PPG UCT26065SC-3 3 Coats Bronze |    | 工廠  |        |

EG-DWG1

|  |    |     |      |          |          |     |            |    |        |
|--|----|-----|------|----------|----------|-----|------------|----|--------|
|  <b>美特鋁質</b> 有限公司<br>MIDI Aluminium Fabricator Ltd. |    |     |      |          | 類別       |     | 物料號        |    |        |
|  |    |     |      |          | 制圖       | 夏之川 | 2017.03.10 | 圖號 | 835-B3 |
| 修改   |    |     |      |          | 復核       |     |            | 數量 | 見表     |
| 日期   |    |     |      |          | 批准       |     |            | 位置 |        |
| 物料編號   | 數量 | L   | A    | N        | 用於EI7016 |     |            |    |        |
| 835-GT16b-b1   | 1  | 961 | 60.5 | 3x280c/c |          |     |            |    |        |
|  |    |     |      |          |          |     |            |    |        |
|  |    |     |      |          |          |     |            |    |        |

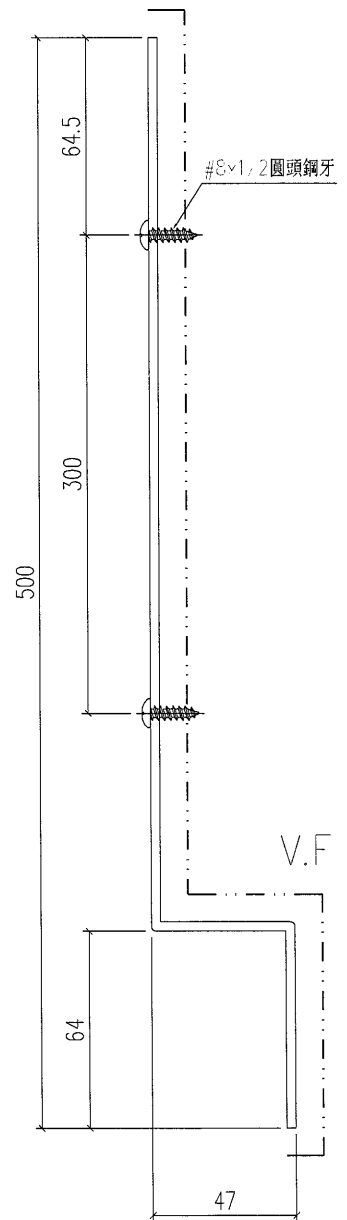
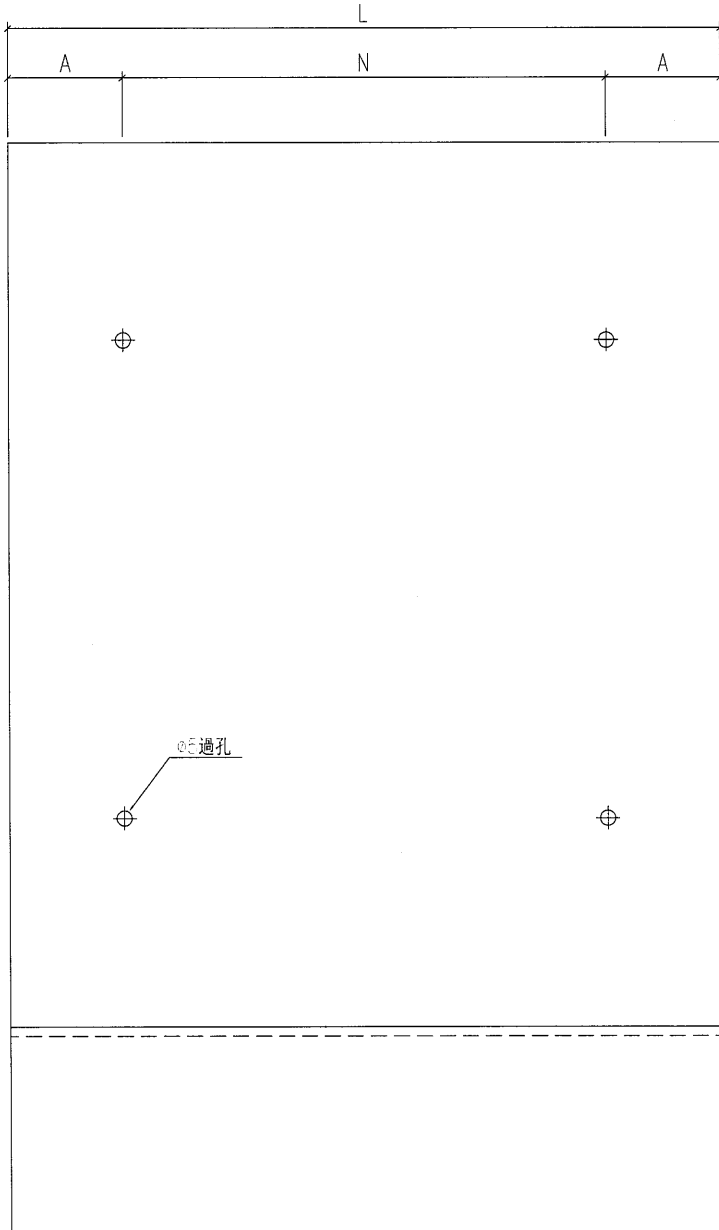

|     |                                 |    |     |        |
|-----|---------------------------------|----|-----|--------|
| 工程號 | J-835                           | 地盤 | 將軍澳 | 附<br>件 |
| 名稱  | 背板加工圖                           |    | 採用  |        |
| 材料  | 3mm 鋁板                          |    | 地盤  |        |
| 顏色  | PPG UCT26065SC-3 3 Coats Bronze |    | 工廠  |        |

|  |  |  |  |    |     |            |                 |
|--|--|--|--|----|-----|------------|-----------------|
|  美特鋁質有限公司<br>MIDI Aluminium Fabricator Ltd. |  |  |  | 類別 |     | 物料號        |                 |
|  |  |  |  | 制圖 | 夏之川 | 2017.03.10 | 圖號 835-GT24b-b1 |
| 修改   |  |  |  | 復核 |     |            | 數量 6            |
| 日期   |  |  |  | 批准 |     |            | 位置              |

用於EI7016

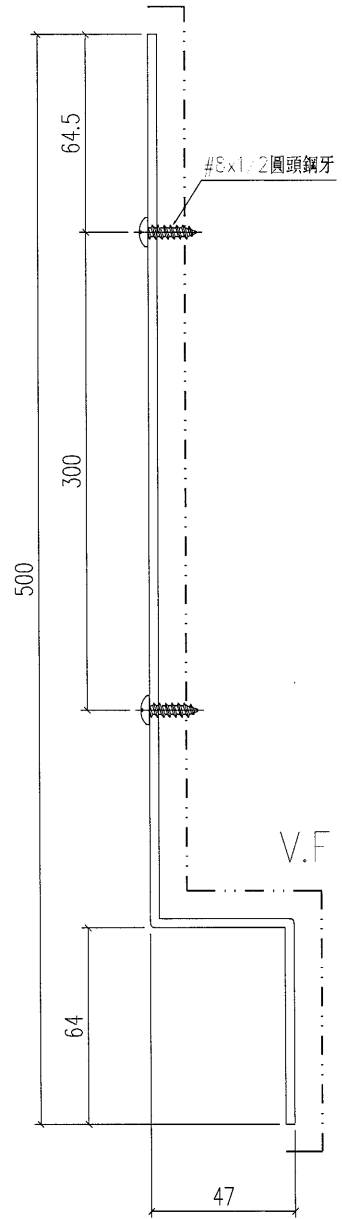
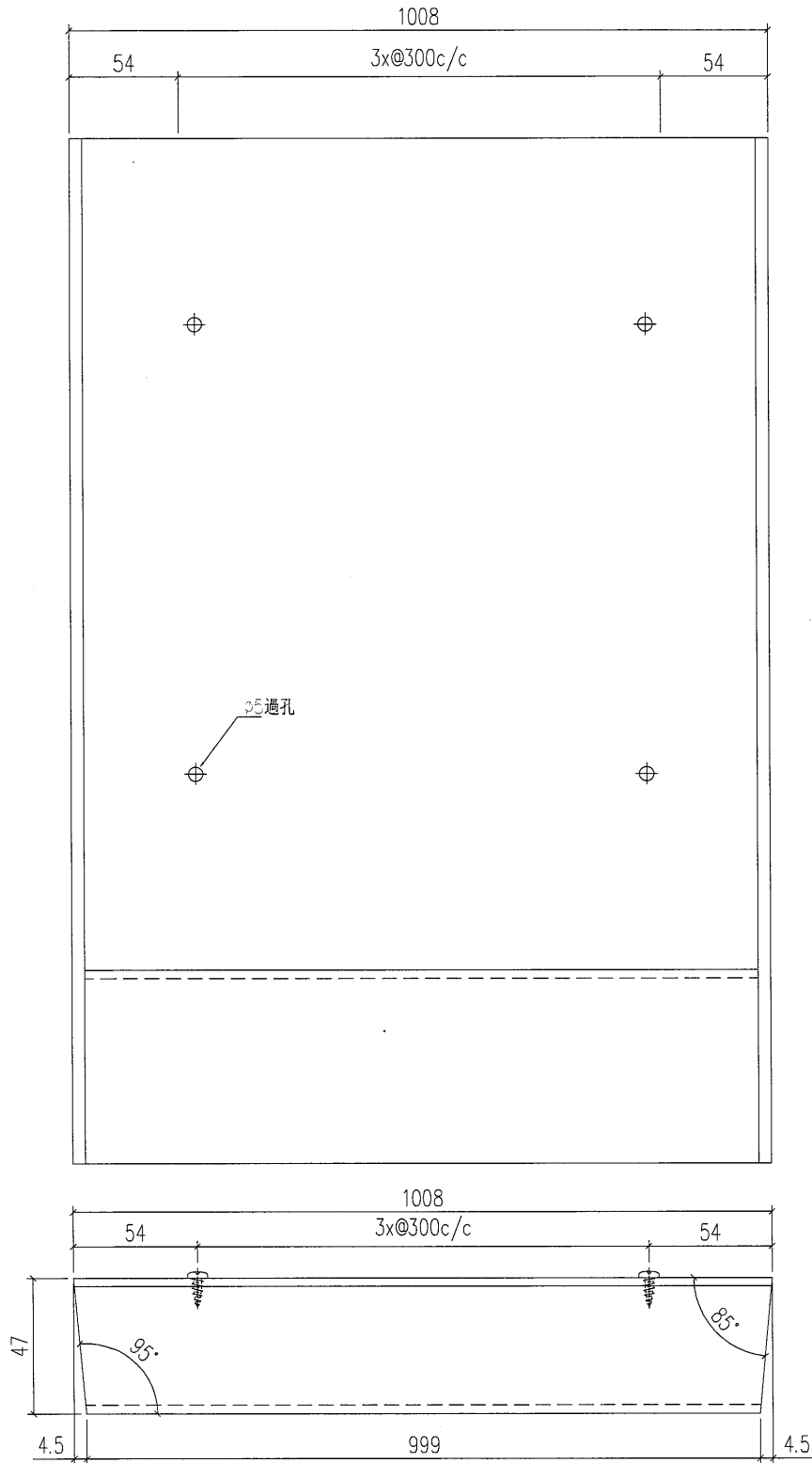

|     |                                 |    |     |        |
|-----|---------------------------------|----|-----|--------|
| 工程號 | J-835                           | 地盤 | 將軍澳 | 附<br>件 |
| 名稱  | 背板加工圖                           |    | 採用  |        |
| 材料  | 3mm 鋁板                          |    | 地盤  |        |
| 顏色  | PPG UCT26065SC-3 3 Coats Bronze |    | 工廠  |        |

|  |  |  |  |    |     |            |    |         |
|--|--|--|--|----|-----|------------|----|---------|
|  美特鋁質有限公司<br>MIDI Aluminium Fabricator Ltd. |  |  |  | 類別 |     | 物料號        |    |         |
|  |  |  |  | 制圖 | 夏之川 | 2017.03.10 | 圖號 | 835-YB1 |
| 修改   |  |  |  | 復核 |     |            | 數量 | 見表      |
| 日期   |  |  |  | 批准 |     |            | 位置 |         |

| 物料編號     | 數量  | L    | A     | N        | B     |
|----------|-----|------|-------|----------|-------|
| 835-YB12 | 128 | 1012 | 56    | 3x300c/c | 56    |
| 835-YB13 | 36  | 412  | 56    | 1x300c/c | 56    |
| 835-YB14 | 18  | 1119 | 109.5 | 3x300c/c | 109.5 |
| 835-YB15 | 20  | 1112 | 56    | 3x300c/c | 156   |
| 835-YB16 | 20  | 812  | 56    | 2x300c/c | 156   |
| 835-YB17 | 72  | 1194 | 147   | 3x300c/c | 147   |
| 835-YB18 | 8   | 921  | 40.5  | 3x280c/c | 40.5  |
| 835-YB19 | 14  | 412  | 56    | 1x300c/c | 56    |
| 835-YB20 | 48  | 966  | 33    | 3x300c/c | 33    |

用於E17016

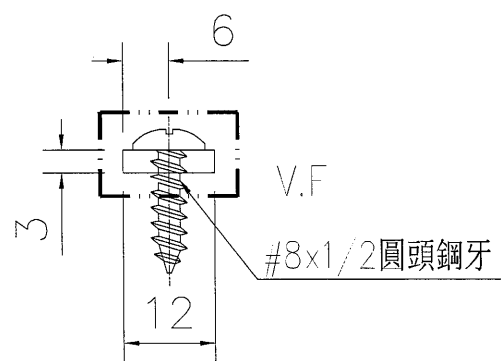
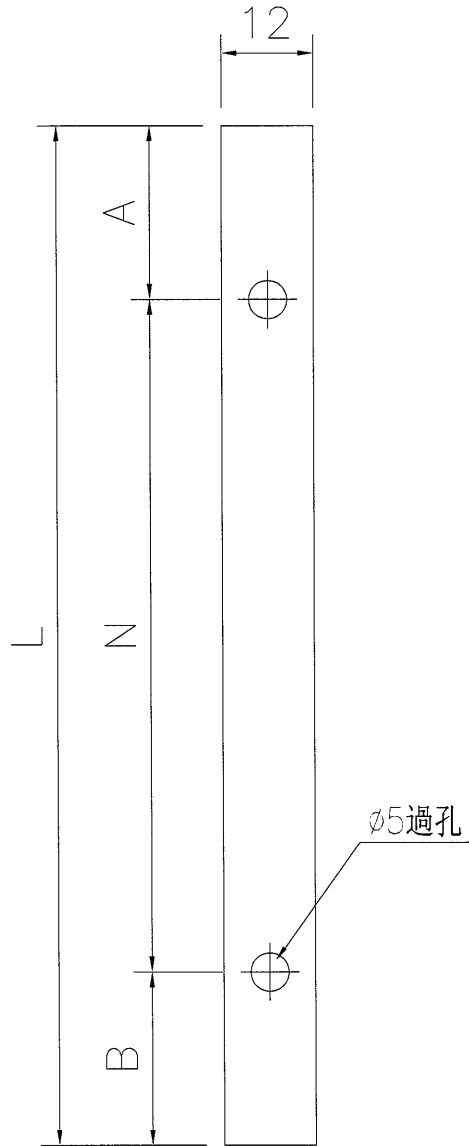

|     |                                 |    |     |    |
|-----|---------------------------------|----|-----|----|
| 工程號 | J-835                           | 地盤 | 將軍澳 | 附件 |
| 名稱  | 壓巴加工圖                           |    | 採用  |    |
| 材料  | 3mm鋁板                           |    | 地盤  |    |
| 顏色  | PPG UCT26065SC-3 3 Coats Bronze |    | 工廠  |    |

|   |  |  |  |    |     |            |     |
|---|--|--|--|----|-----|------------|-----|
|  美特鋁質 有限公司<br>MIDI Aluminium Fabricator Ltd. |  |  |  | 類別 |     | 物料號        |     |
|   |  |  |  | 制圖 | 夏之川 | 2017.03.10 | 圖號  |
|   |  |  |  | 復核 |     |            | 數量  |
|   |  |  |  | 批准 |     |            | 位置  |
| 修改  |  |  |  |    |     |            | 156 |
| 日期  |  |  |  |    |     |            |     |

用於E17016

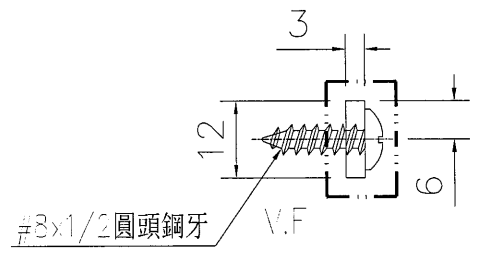
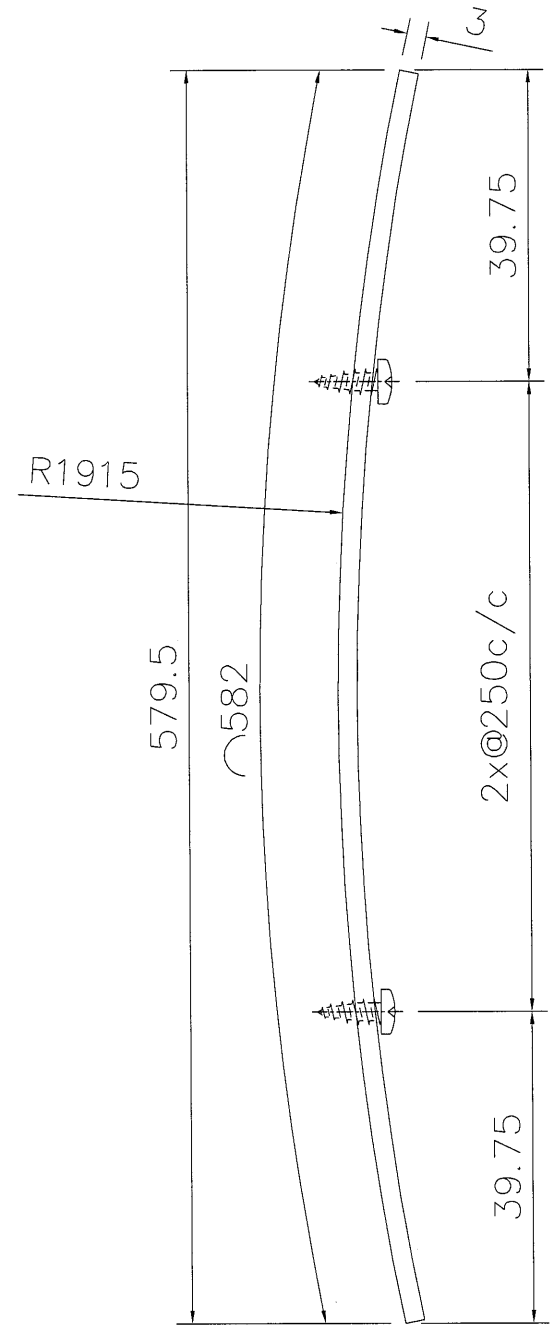

|     |                                 |    |     |        |
|-----|---------------------------------|----|-----|--------|
| 工程號 | J-835                           | 地盤 | 將軍澳 | 附<br>件 |
| 名稱  | 壓巴加工圖                           |    | 採用  |        |
| 材料  | 3mm鋁板                           |    | 地盤  |        |
| 顏色  | PPG UCT26065SC-3 3 Coats Bronze |    | 工廠  |        |

|   |   |   |  |    |     |            |                |
|---|---|---|--|----|-----|------------|----------------|
|  美特鋁質 有限公司<br>MIDI Aluminium Fabricator Ltd. |   |   |  | 類別 |     | 物料號        |                |
| 修改  | - | - |  | 制圖 | 夏之川 | 2017.03.10 | 圖號 835-WT01-b1 |
| 日期  | - | - |  | 復核 |     |            | 數量 18          |
|   |   |   |  | 批准 |     |            | 位置             |

用於EI7016

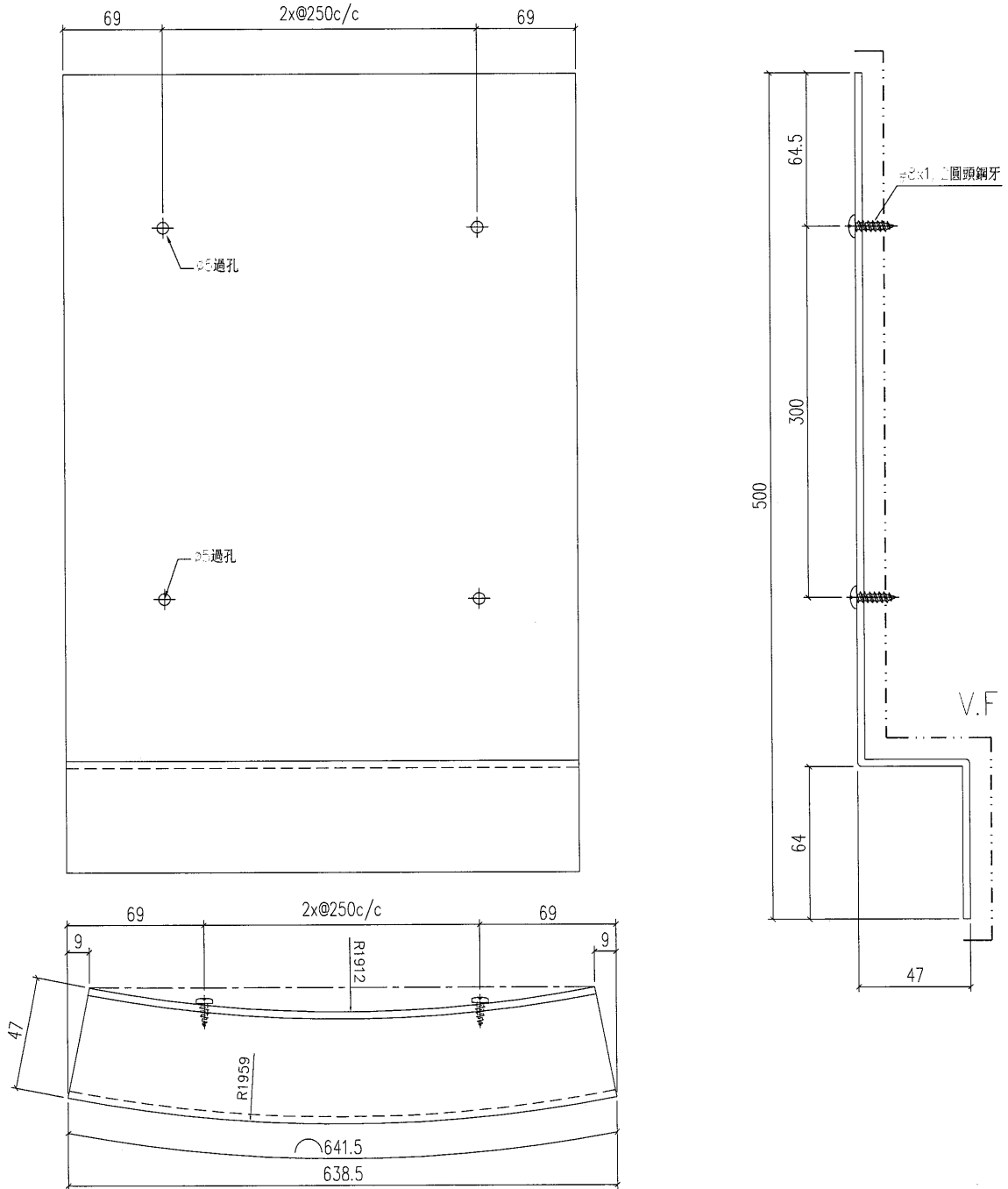

|     |                                 |    |         |    |
|-----|---------------------------------|----|---------|----|
| 工程號 | J-835                           | 地盤 | 將軍澳天晉平臺 | 附件 |
| 名稱  | 背板加工圖                           |    | 採用      |    |
| 材料  | 3mm厚鋁板                          |    | 地盤      |    |
| 顏色  | PPG UCT26065SC-3 3 Coats Bronze |    | 工廠      |    |