

工程指示 / 要求簡箋(E.I.)

工程指示編號: EI 6987/17 修改版次: \_\_\_\_\_  
 工程編號: J835 工程名稱: 將軍澳 66D 半島  
 工程項目: 裝修 - 玻璃 鋁料 之 鋼 網 之 玻璃 組裝 圖紙  
 收件人: 吳統 發件人: Zeddie 日期: 20

要求提供 /  確認 事項 :

- |  |                                     |                               |
|--|-------------------------------------|-------------------------------|
| <input type="checkbox"/> 初步鋁料 B.M.             | <input type="checkbox"/> 加工拆圖, 然後生產 | <input type="checkbox"/> 尺寸表  |
| <input type="checkbox"/> 正式鋁料 B.M.             | <input type="checkbox"/> 技術上資料 / 指示 | <input type="checkbox"/> 報價   |
| <input type="checkbox"/> 配件 B.M.               | <input type="checkbox"/> 樣辦或貨品說明書   | <input type="checkbox"/> 分判合約 |
| <input checked="" type="checkbox"/> 其他 : _____ |                                     |                               |

內容 :

請按時交回圖紙及已組裝出貨。  
 \* 組裝出貨。  
 留意, 貼雙面貼位置玻璃需片淨上膠  
 以免反光。

請在 \_\_\_\_\_ 前完成上列要求。

附有關圖紙 / 文件 :

1+ 19頁  
 以上項目為:

- 原合約工程包       原合約工程加 / 減賬       新工程報價

原因 :- \_\_\_\_\_

分發東莞各部門 :

- 生產技術總監  連附件     技術部     連附件     生產部     連附件     機械設計部  連附件  
 採購部     連附件     生產統籌部  連附件  
 質檢部     連附件     會計部     連附件     報關組     連附件     其他 \_\_\_\_\_  連附件

分發香港各部門 :

- 行政部  連附件     會計部  連附件     統籌部  連附件     工程部地盤科文  連附件    炳亨有司  
 採購部  連附件     QS 部  連附件     維修部  連附件     其他 \_\_\_\_\_  連附件

傳遞編號 :

HK 0676/17 (FTP)

發件人簽署 :

項目經理簽署 :







 <b>美特鋁質</b> 有限公司 MIDI Aluminium Fabricator Ltd.	产品编号	L(MM)	数量	A	N	M	B	N1	M1	备注
			20							
工程號	J835	地盤	將軍澳66D平台							

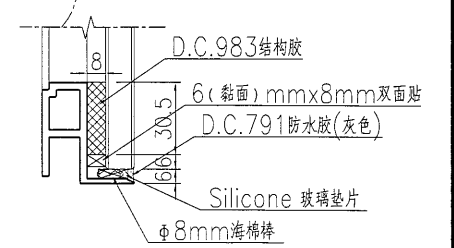
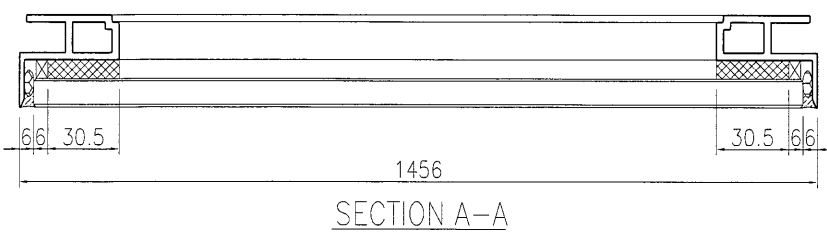
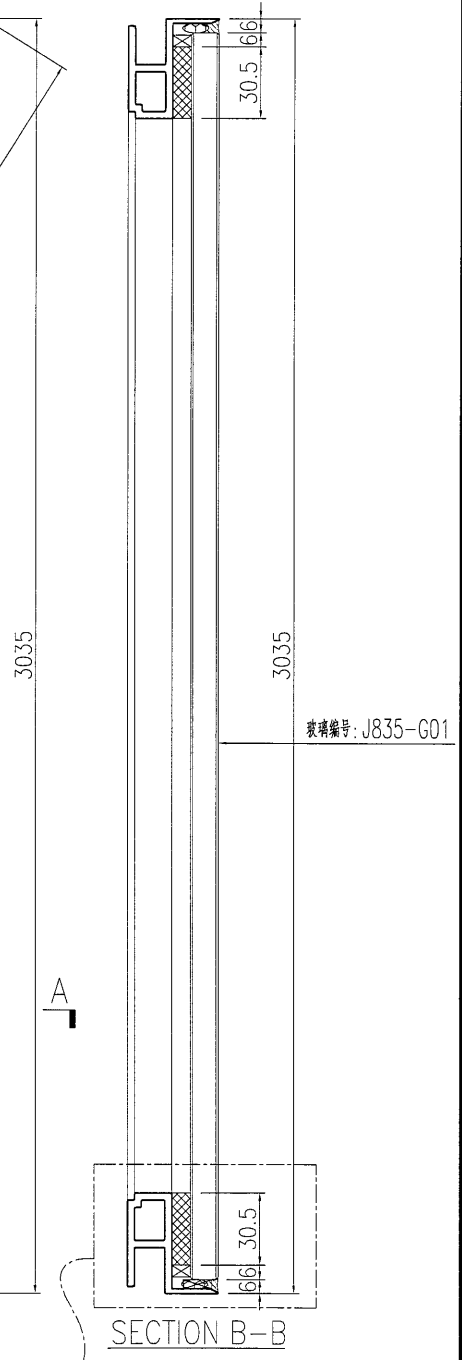
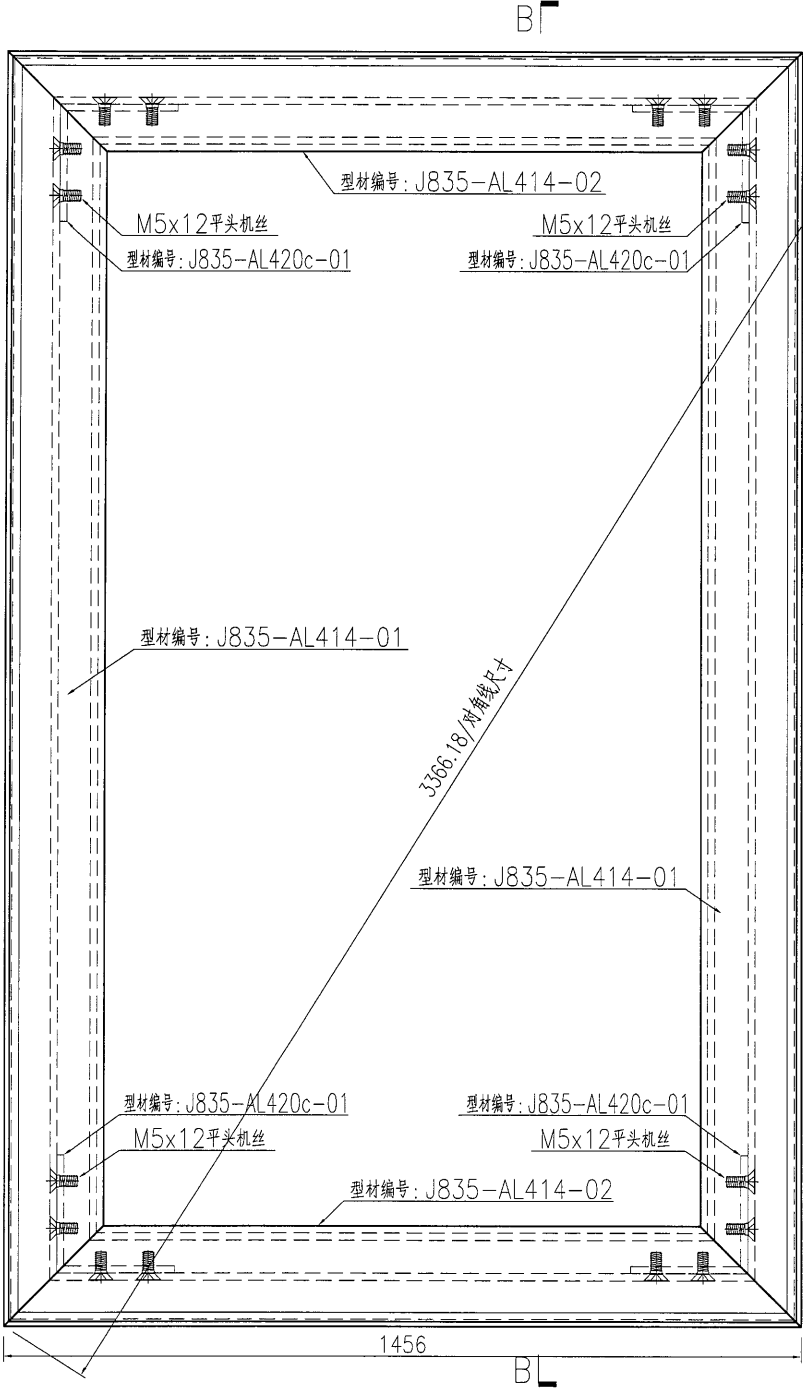

名稱	九字料組框圖	制圖	曾建平	2017-03-07	修改			
材料	X85366	復核			日期			
顏色	PPG UCT515482XL(RY)-3 3 Coats 深灰色	批准			圖號	J835-ZK30		

 <b>美特鋁質</b> 有限公司 MIDI Aluminium Fabricator Ltd.	产品编号	L(MM)	数量	A	N	M	B	N1	M1	备注
	工程號	J835	地盤	將軍澳66D平台						

产品编号	L(MM)	数量	A	N	M	B	N1	M1	备注
		23							

工程號	J835	地盤	將軍澳66D平台
-----	------	----	----------

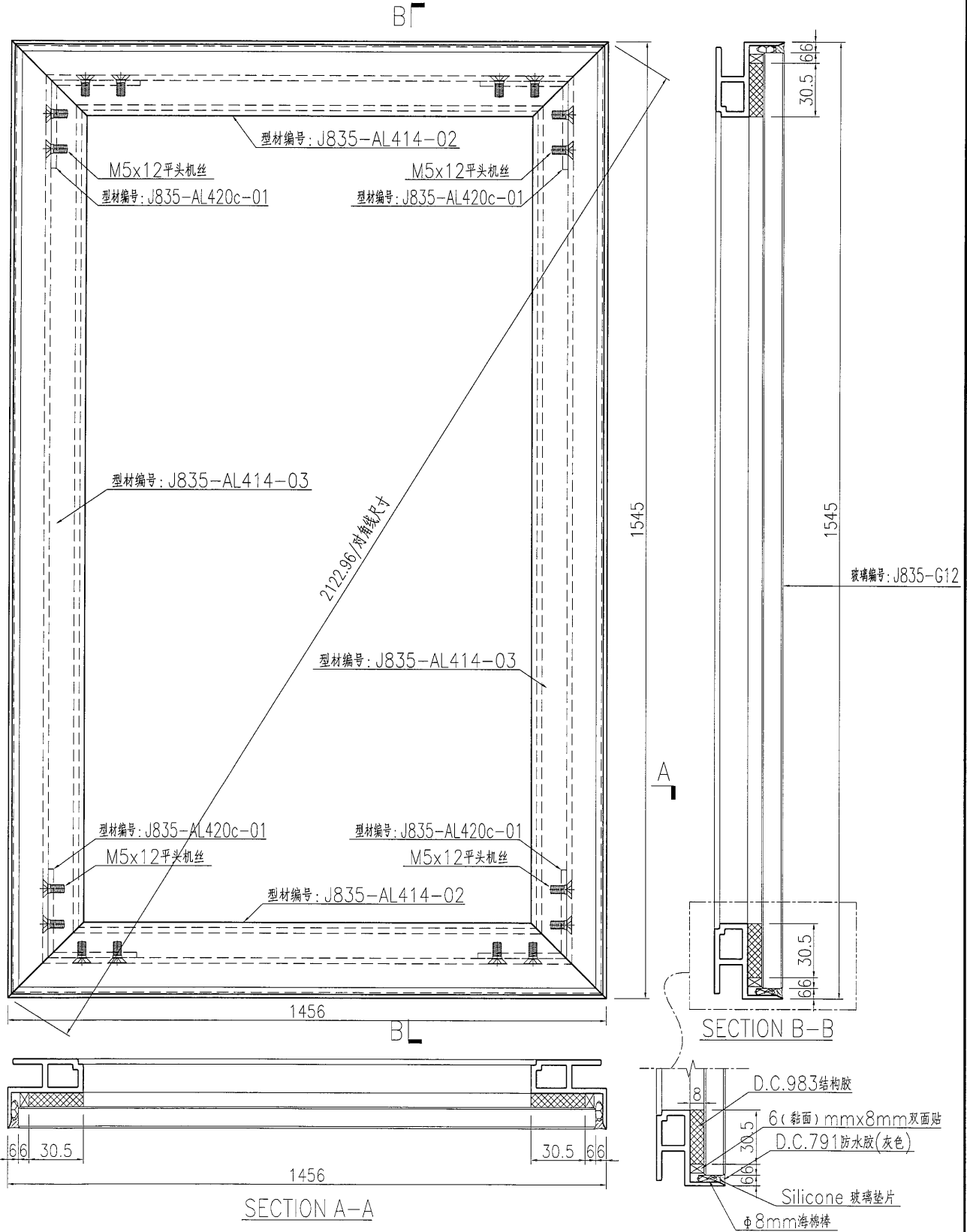

名稱	九字料組框圖	制圖	曾建平	2017-03-07	修改		
材料	X85366	復核			日期		
顏色	PPG UCT515482XL(RY)-3 3 Coats 深灰色	批准			圖號	J835-ZK31	

# EG-DWG3

 <b>美特鋁質</b> 有限公司 MIDI Aluminium Fabricator Ltd.	产品编号	L(MM)	数量	A	N	M	B	N1	M1	备注
			30							
工程號	J835	地盤	將軍澳66D平台							

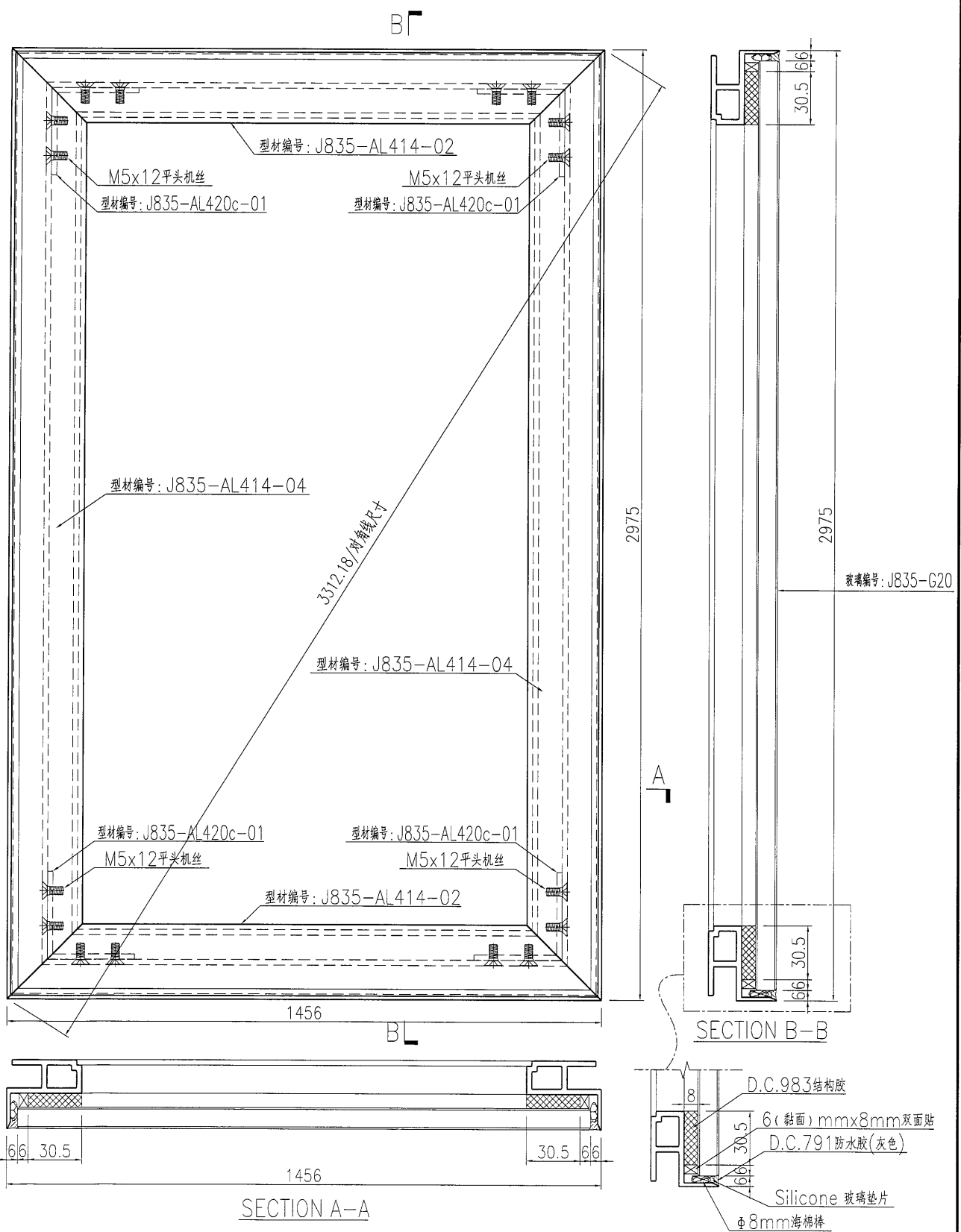

名稱	九字料組框圖	制圖	曾建平	2017-03-07	修改		
材料	X85366	復核			日期		
顏色	PPG UCT515482XL(RY)-3 3 Coats 深灰色	批准			圖號	J835-ZK32	

# EG-DWG3

**美特鋁質** 有限公司  
MIDI Aluminium Fabricator Ltd.

工程號	J835	地盤	將軍澳66D平台
-----	------	----	----------

产品编号	L(MM)	数量	A	N	M	B	N1	M1	备注
		1							

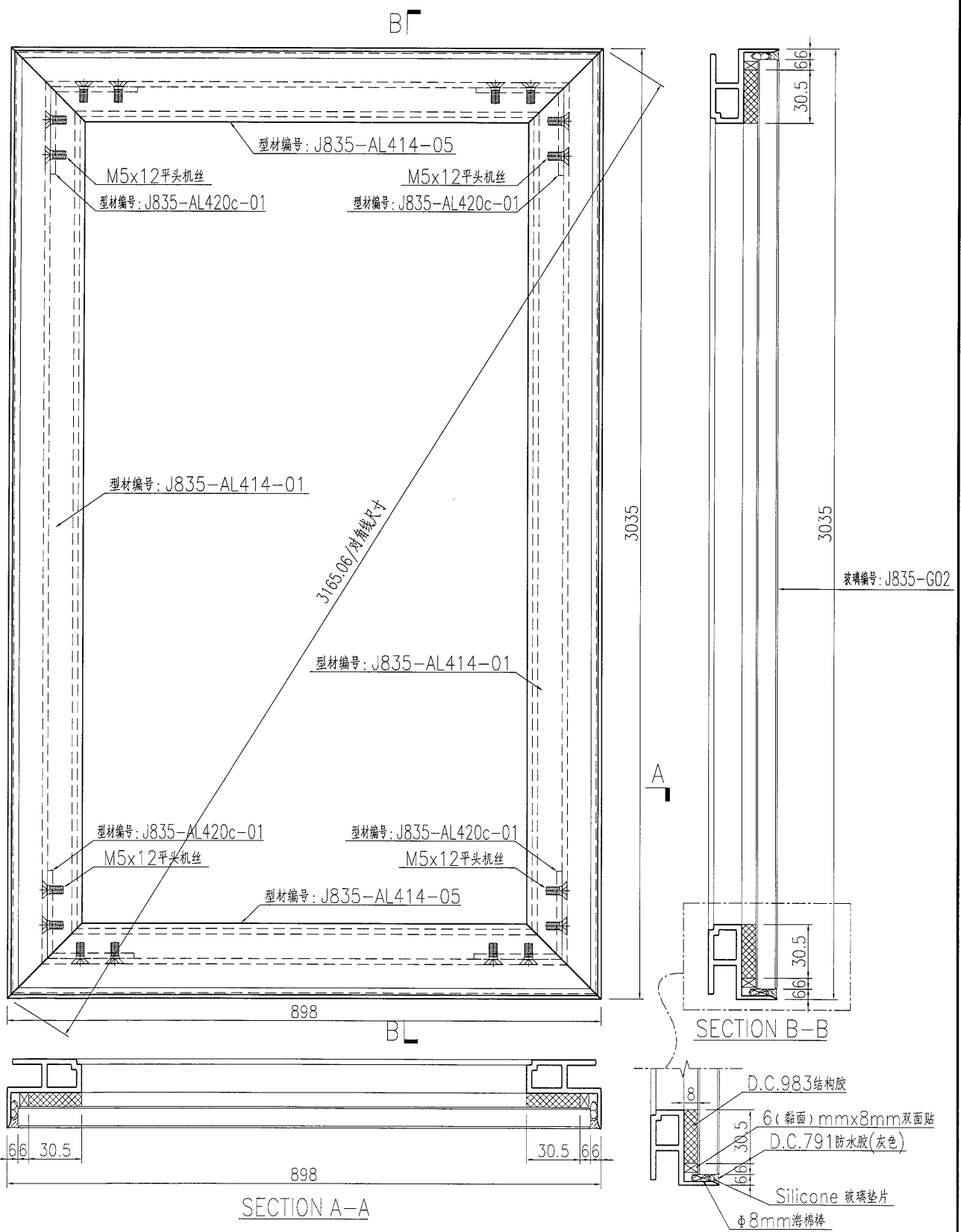

名稱	九字料組框圖	制圖	曾建平	2017-03-07	修改		
材料	X85366	復核			日期		
顏色	PPG UCT515482XL(RY)-3 3 Coats 深灰色	批准			圖號	J835-ZK33	

 <b>美特鋁質</b> 有限公司 MIDI Aluminium Fabricator Ltd.	产品编号	L(MM)	数量	A	N	M	B	N1	M1	备注
	工程號	J835	地盤	將軍澳66D平台						

产品编号	L(MM)	数量	A	N	M	B	N1	M1	备注
		1							

工程號	J835	地盤	將軍澳66D平台
-----	------	----	----------

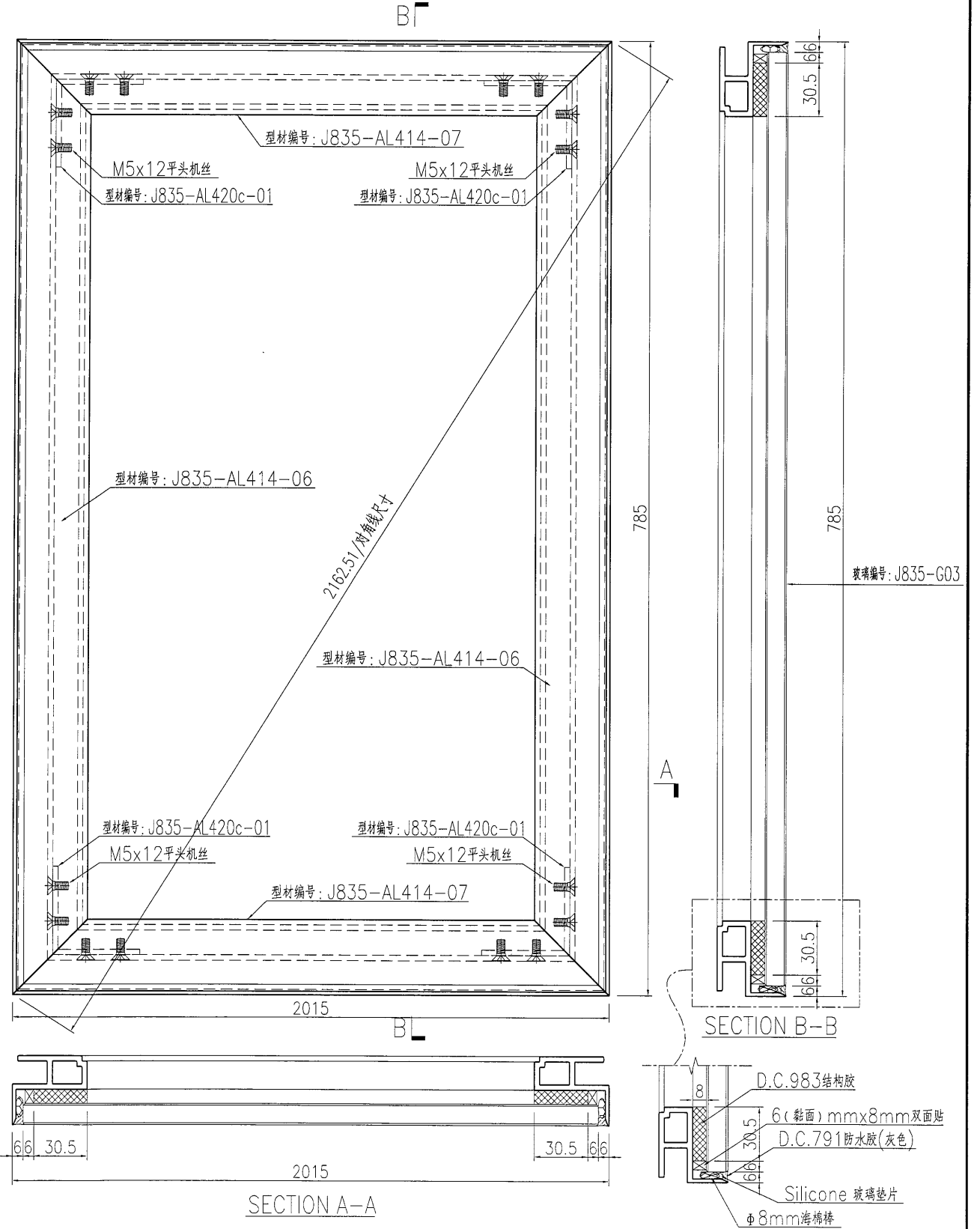

名稱	九字料組框圖	制圖	曾建平	2017-03-07	修改		
材料	X85366	復核			日期		
顏色	PPG UCT515482XL(RY)-3 3 Coats 深灰	批准			圖號	J835-ZK34	



美特鋁質 有限公司  
MIDI Aluminium Fabricator Ltd.

产品编号	L(MM)	数量	A	N	M	B	N1	M1	备注
		1							

工程號 J835 地盤 將軍澳66D平台

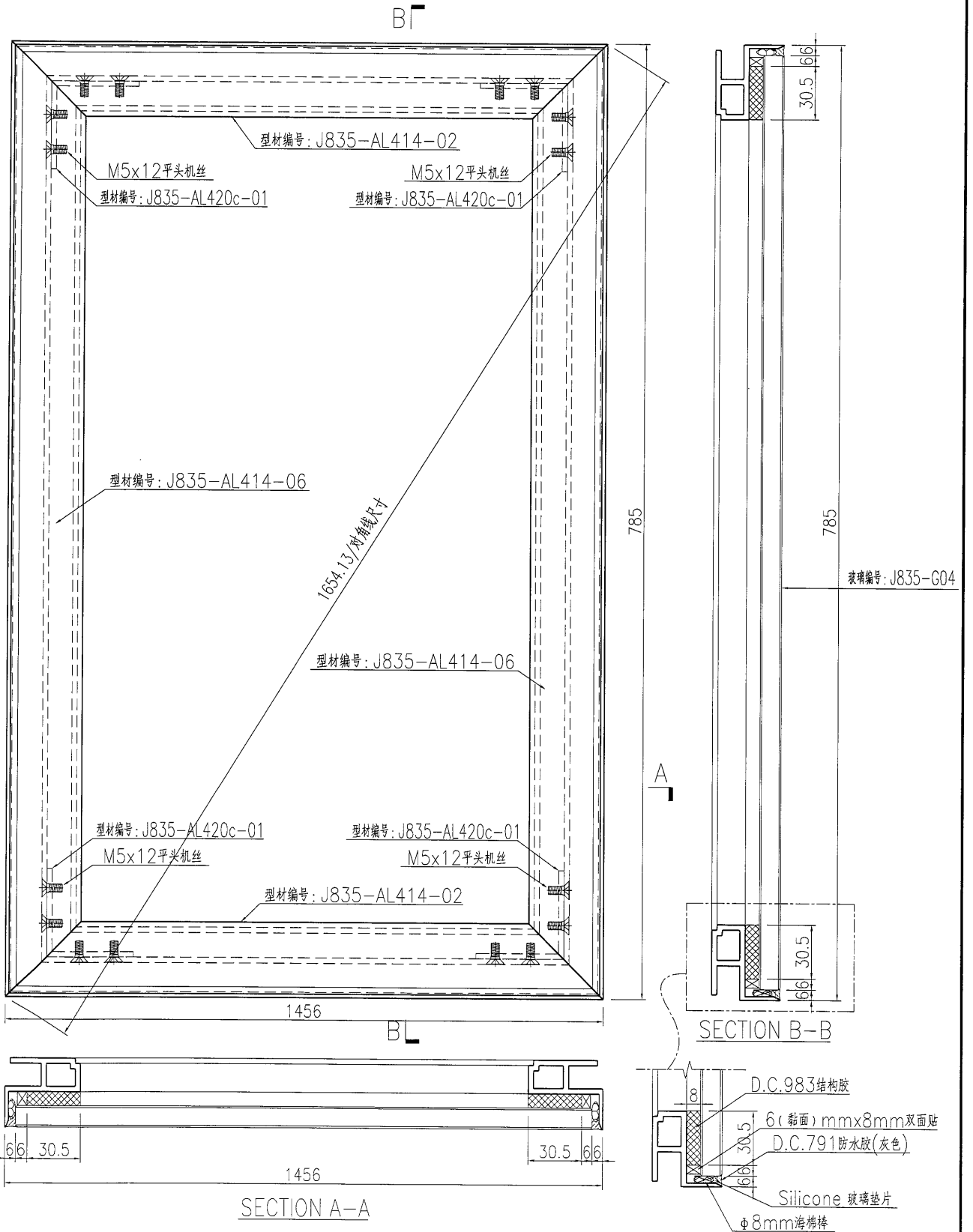

名稱	九字料組框圖	制圖	曾建平	2017-03-07	修改		
材料	X85366	復核			日期		
顏色	PPG UCT515482XL(RY)-3 3 Coats 深純	批准			圖號	J835-ZK35	

 <b>美特鋁質</b> 有限公司 MIDI Aluminium Fabricator Ltd.	产品编号	L(MM)	数量	A	N	M	B	N1	M1	备注
			1							
工程號	J835	地盤	將軍澳66D平台							

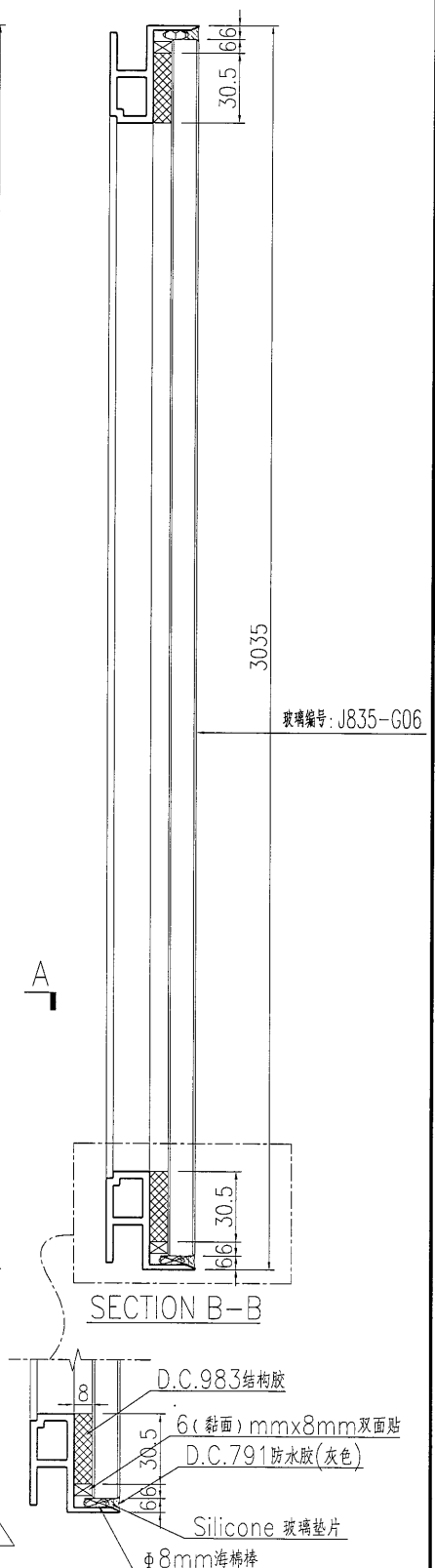
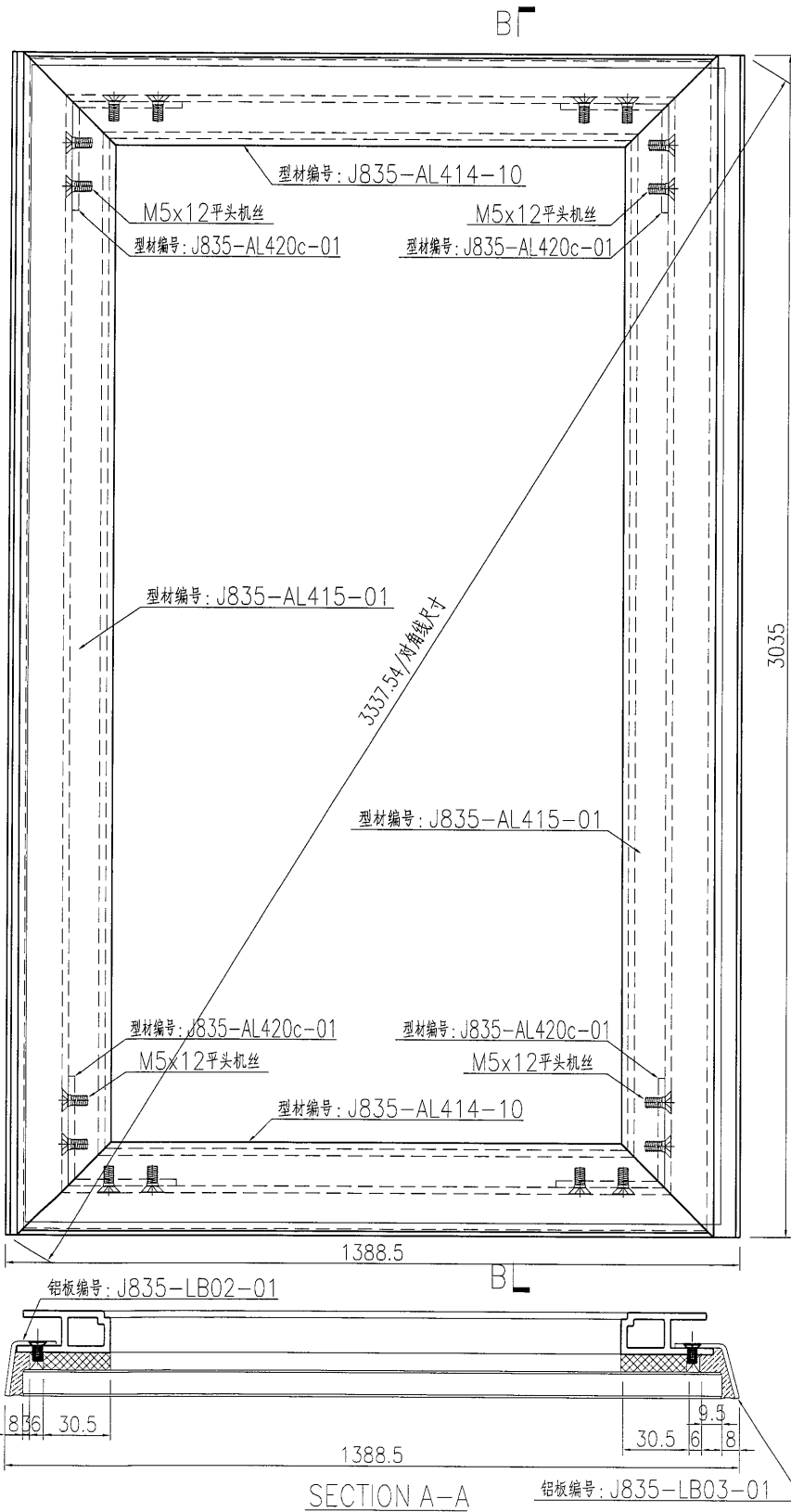

名稱	九字料組框圖	制圖	曾建平	2017-03-07	修改		
材料	X85366	復核			日期		
顏色	PPG UCT515482XL(PY)-3 3 Coats 漆	批准			圖號	J835-ZK37	

 <b>美特鋁質</b> 有限公司 MIDI Aluminium Fabricator Ltd.	产品编号	L(MM)	数量	A	N	M	B	N1	M1	备注
			1							
工程號	J835	地盤	將軍澳66D平台							

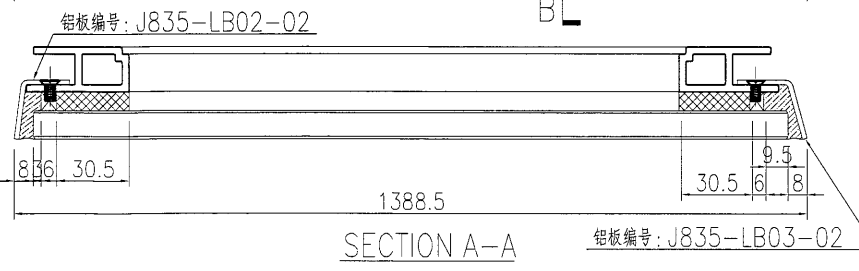
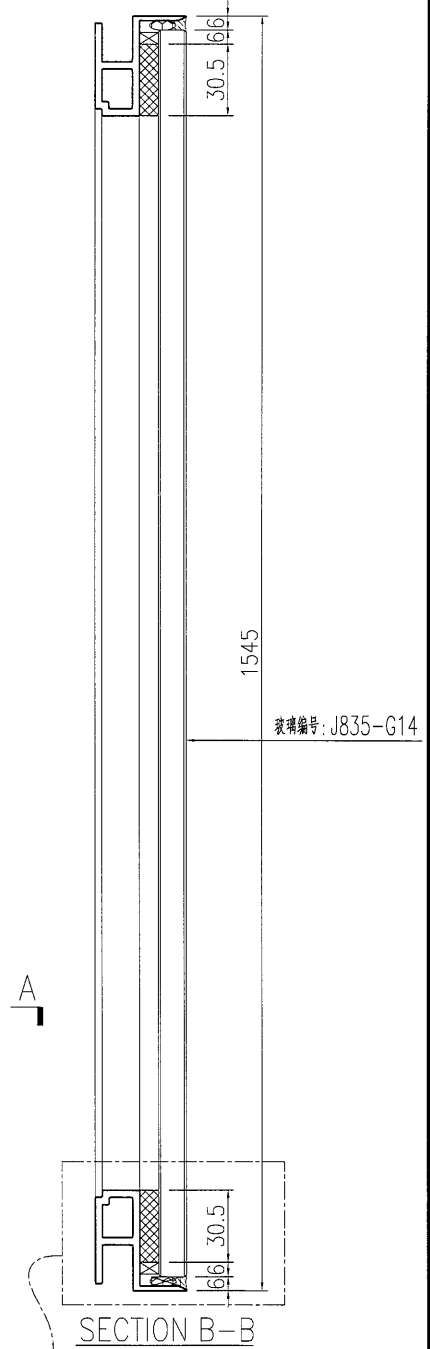
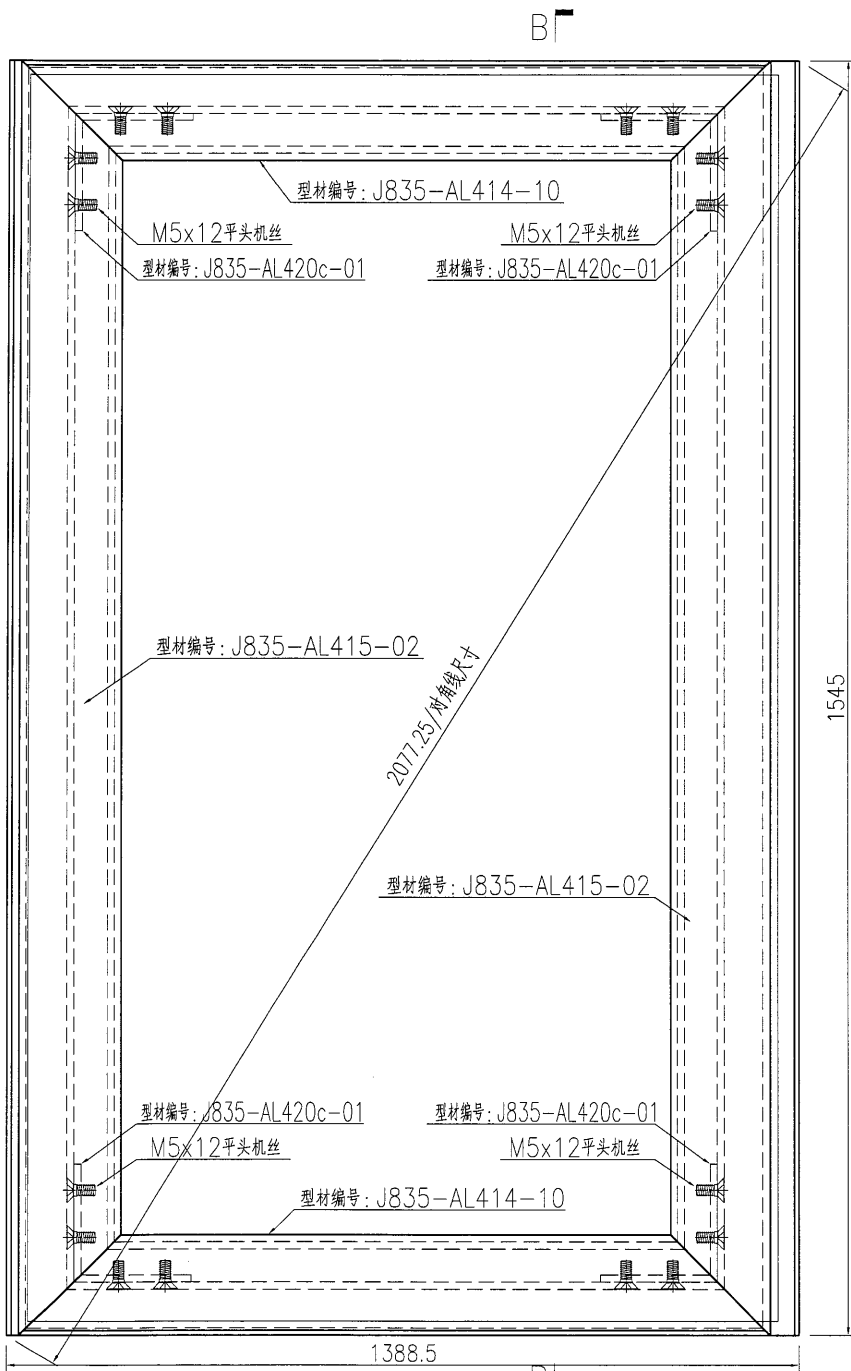

名稱	九字料組框圖	制圖	曾建平	2017-03-07	修改			
材料	X85366	復核			日期			
顏色	PPG UCT515482XL(RY)-3 3 Coats 深灰色	批准			圖號	J835-ZK38		



**美特鋁質** 有限公司  
MIDI Aluminium Fabricator Ltd.

工程號	J835	地盤	將軍澳66D平台
-----	------	----	----------

产品编号	L(MM)	数量	A	N	M	B	N1	M1	备注
		1							

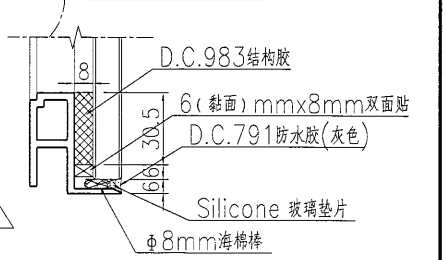
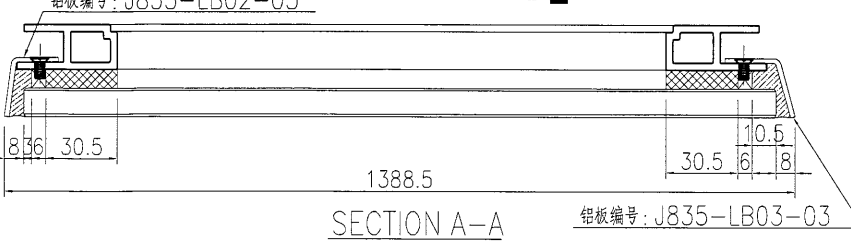
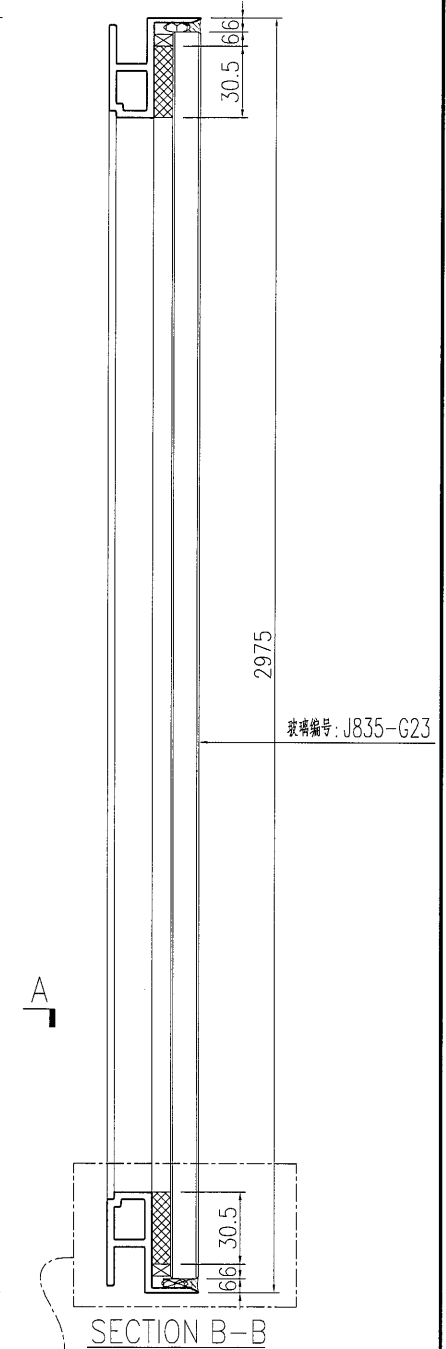
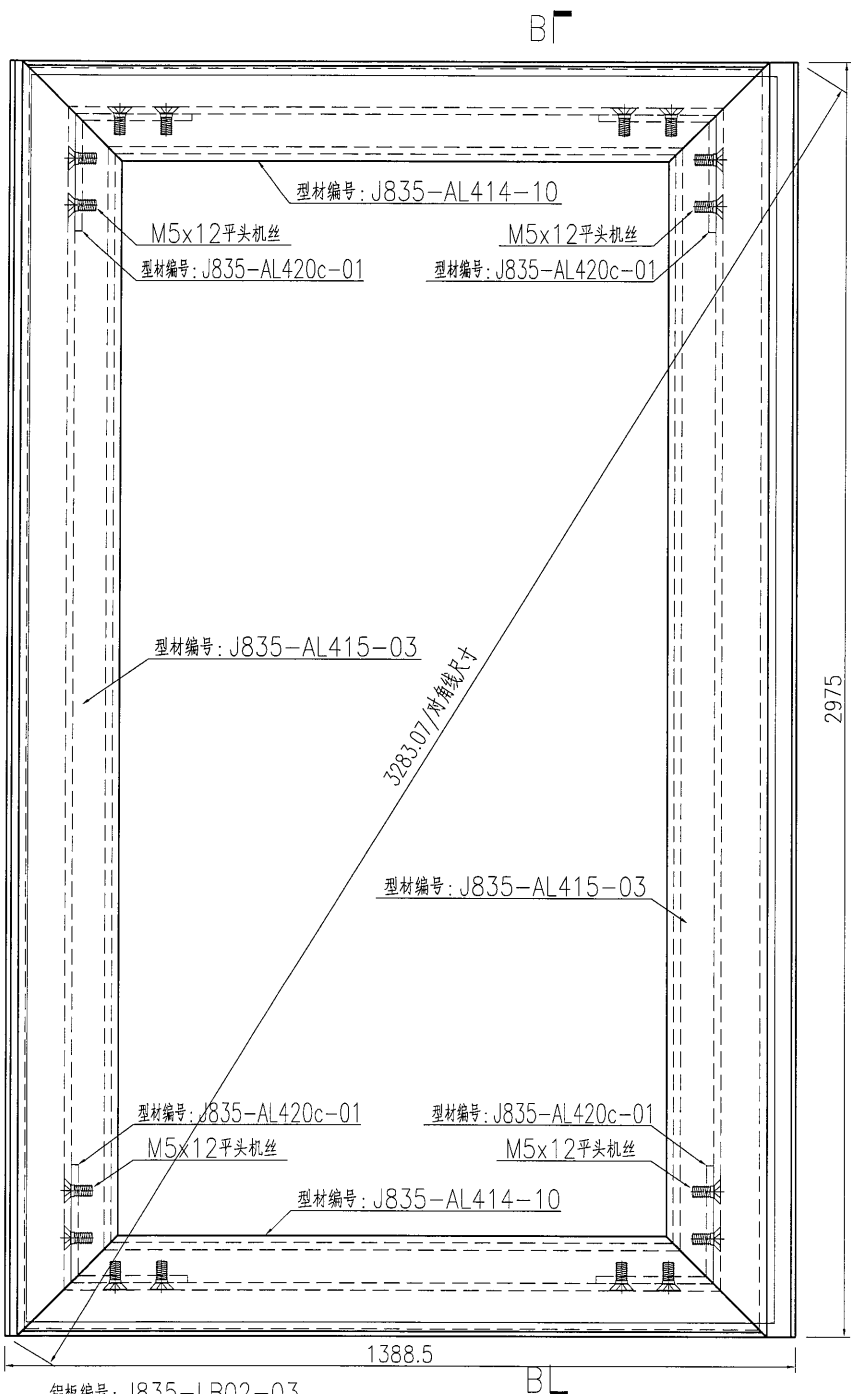

名稱	九字料組框圖	制圖	曾建平	2017-03-07	修改		
材料	X85366	復核			日期		
顏色	PPG UCT515482XL(RY)-3 3 Coats 深灰色	批准			圖號	J835-ZK39	

EG-DWG3

 <b>美特鋁質</b> 有限公司 MIDI Aluminium Fabricator Ltd.	产品编号	L(MM)	数量	A	N	M	B	N1	M1	备注
			1							
工程號	J835	地盤	將軍澳66D平台							

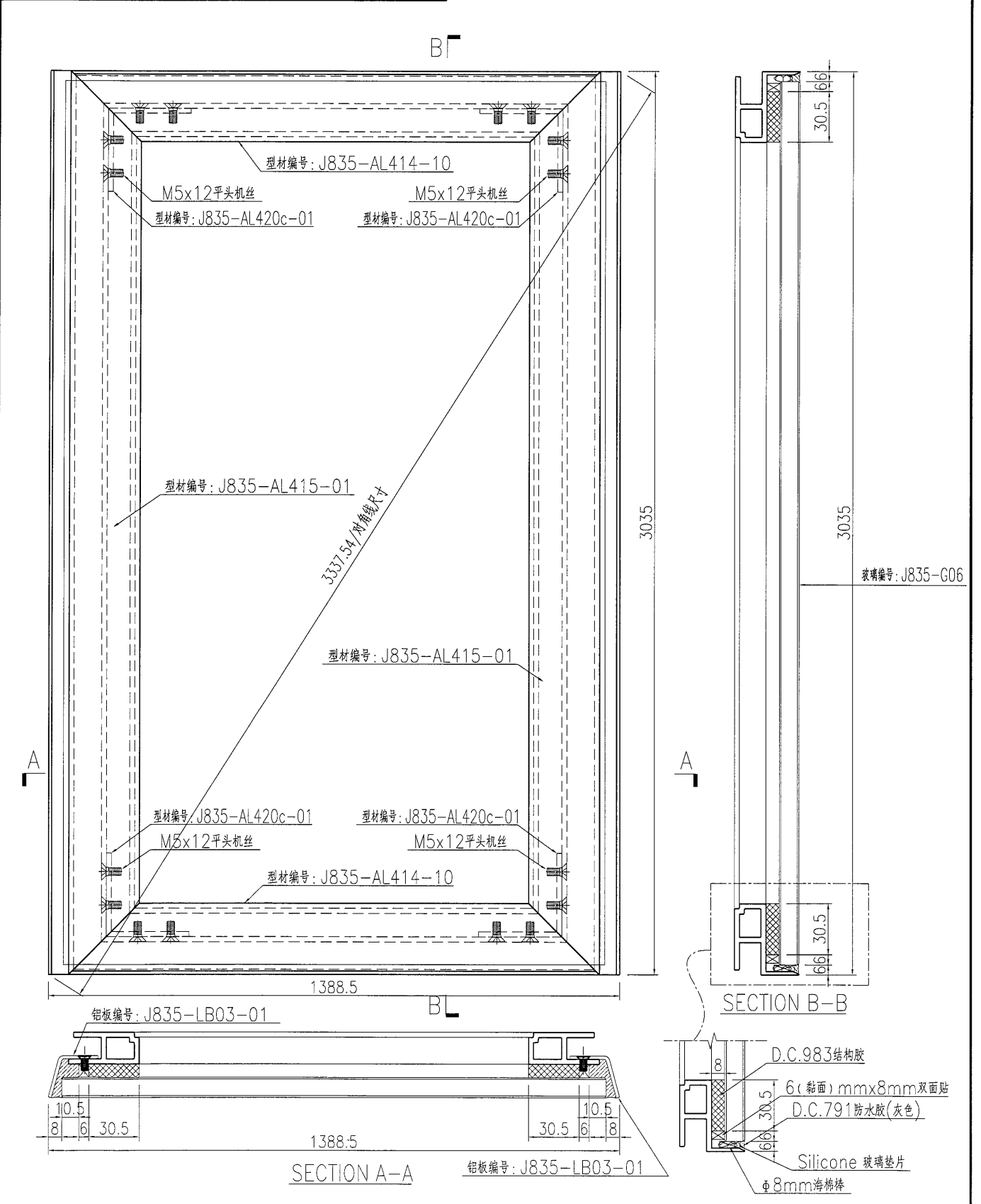

名稱	九字料組框圖	制圖	曾建平	2017-03-07	修改		
材料	X85366	復核			日期		
顏色	PPG UCT515482XL(RY)-3 3 Coats 深灰色	批准			圖號	J835-ZK40	

# EG-DWG3



美特鋁質有限公司  
MIDI Aluminium Fabricator Ltd.

产品编号	L(MM)	数量	A	N	M	B	N1	M1	备注
		1							

工程號 J835 地盤 將軍澳66D平台

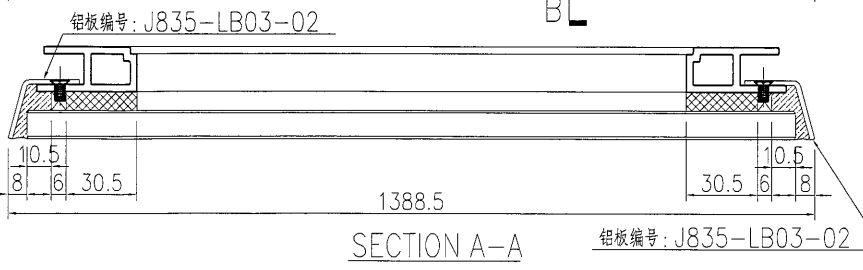
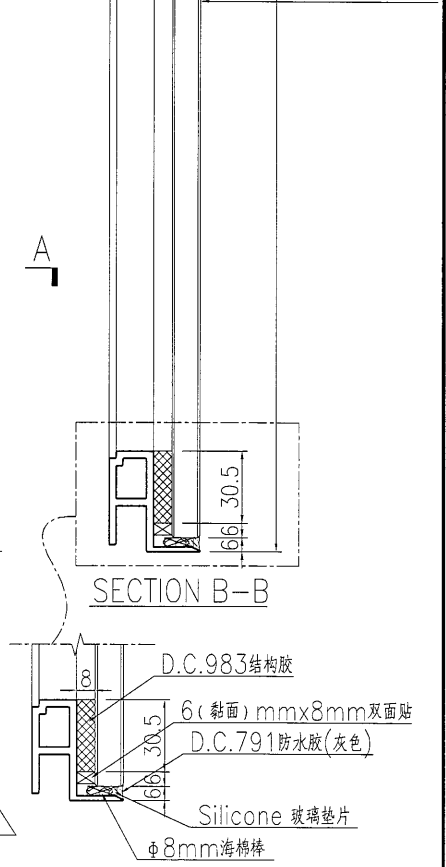
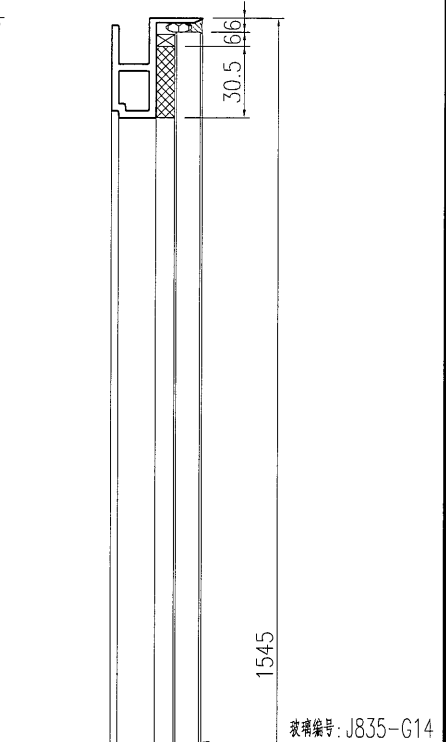
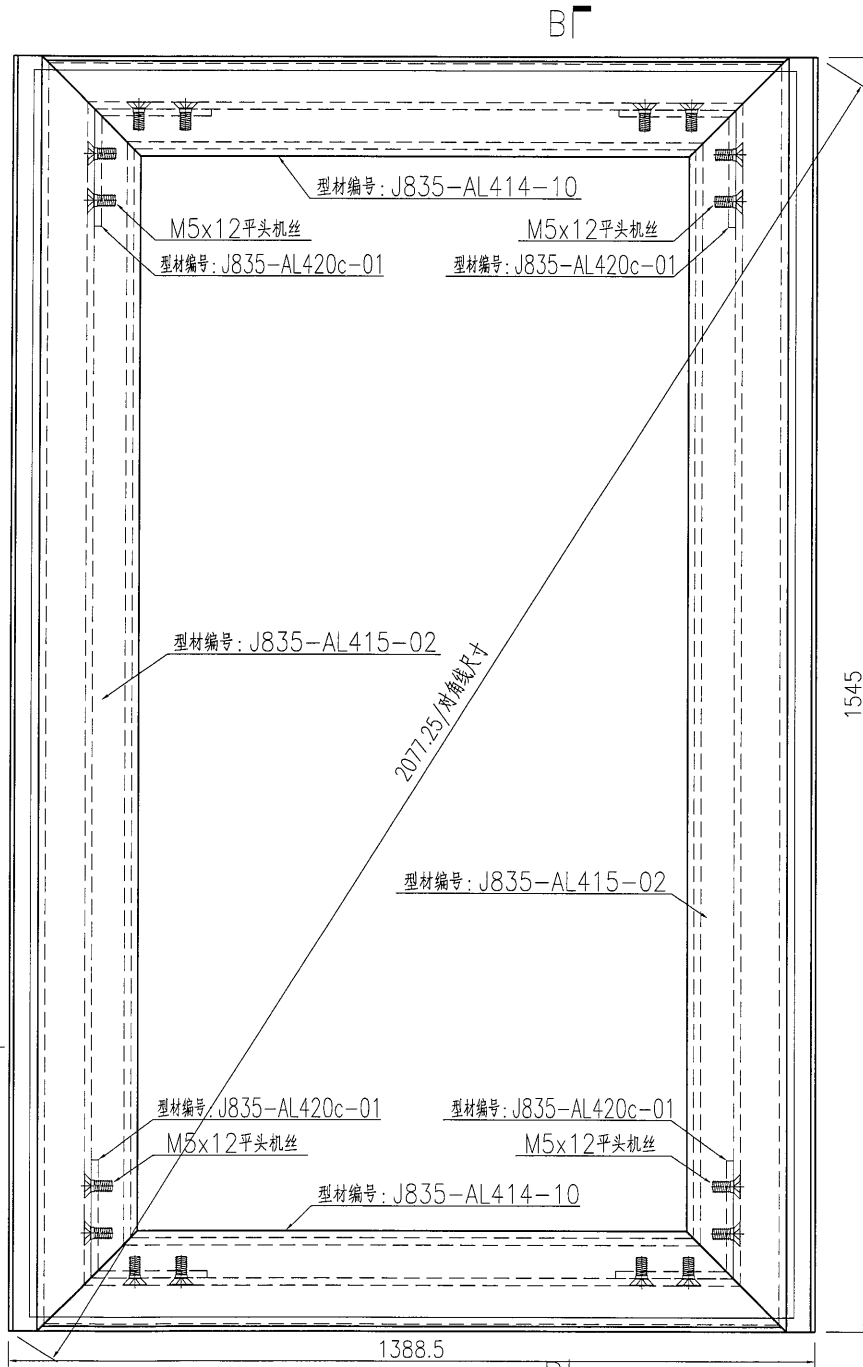

名稱	九字料組框圖	制圖	曾建平	2017-03-07	修改		
材料	X85366	復核			日期		
顏色	PPG UCT515482XL(RY)-3 3 Coats 深灰色	批准			圖號	J835-ZK41	

# EG-DWG3



美特鋁質 有限公司  
MIDI Aluminium Fabricator Ltd.

产品编号	L(MM)	数量	A	N	M	B	N1	M1	备注
		1							

工程號 J835 地盤 將軍澳66D平台

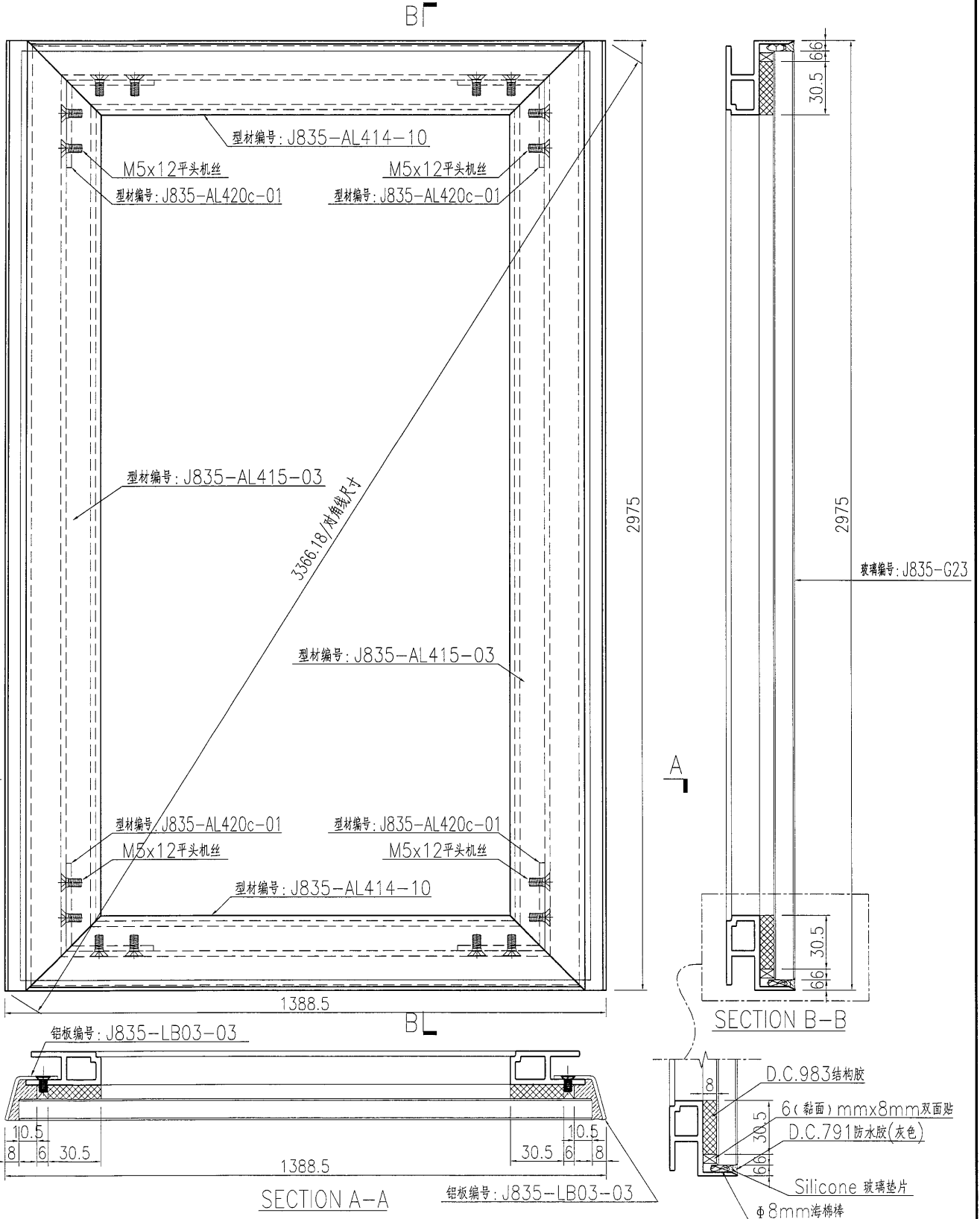

名稱	九字料組框圖	制圖	曾建平	2017-03-07	修改		
材料	X85366	復核			日期		
顏色	PPG UCT515482XL(RY)-3 Coats 深灰色	批准			圖號	J835-ZK42	

EG-DWG3



美特鋁質 有限公司  
MIDI Aluminium Fabricator Ltd.

产品编号	L(MM)	数量	A	N	M	B	N1	M1	备注
		1							

工程號	J835	地盤	將軍澳66D平台
-----	------	----	----------

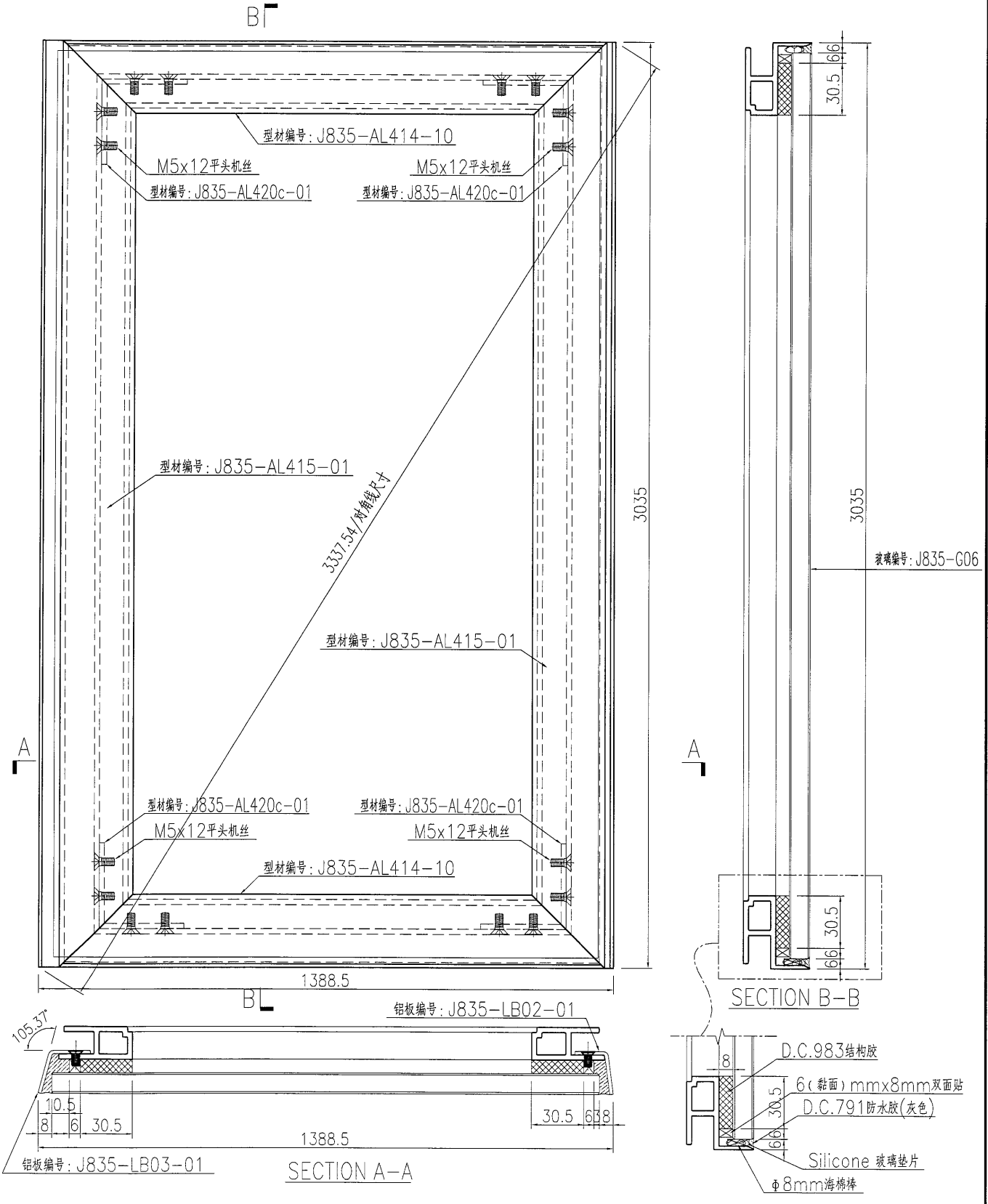

名稱	九字料組框圖	制圖	曾建平	2017-03-07	修改		
材料	X85366	復核			日期		
顏色	PPG UCT515482XL(RY)-3 3 Coats 深灰色	批准			圖號	J835-ZK43	

EG-DWG3

 <b>美特鋁質</b> 有限公司 MIDI Aluminium Fabricator Ltd.	产品编号	L(MM)	数量	A	N	M	B	N1	M1	备注
			1							

工程號	J835	地盤	將軍澳66D平台
-----	------	----	----------

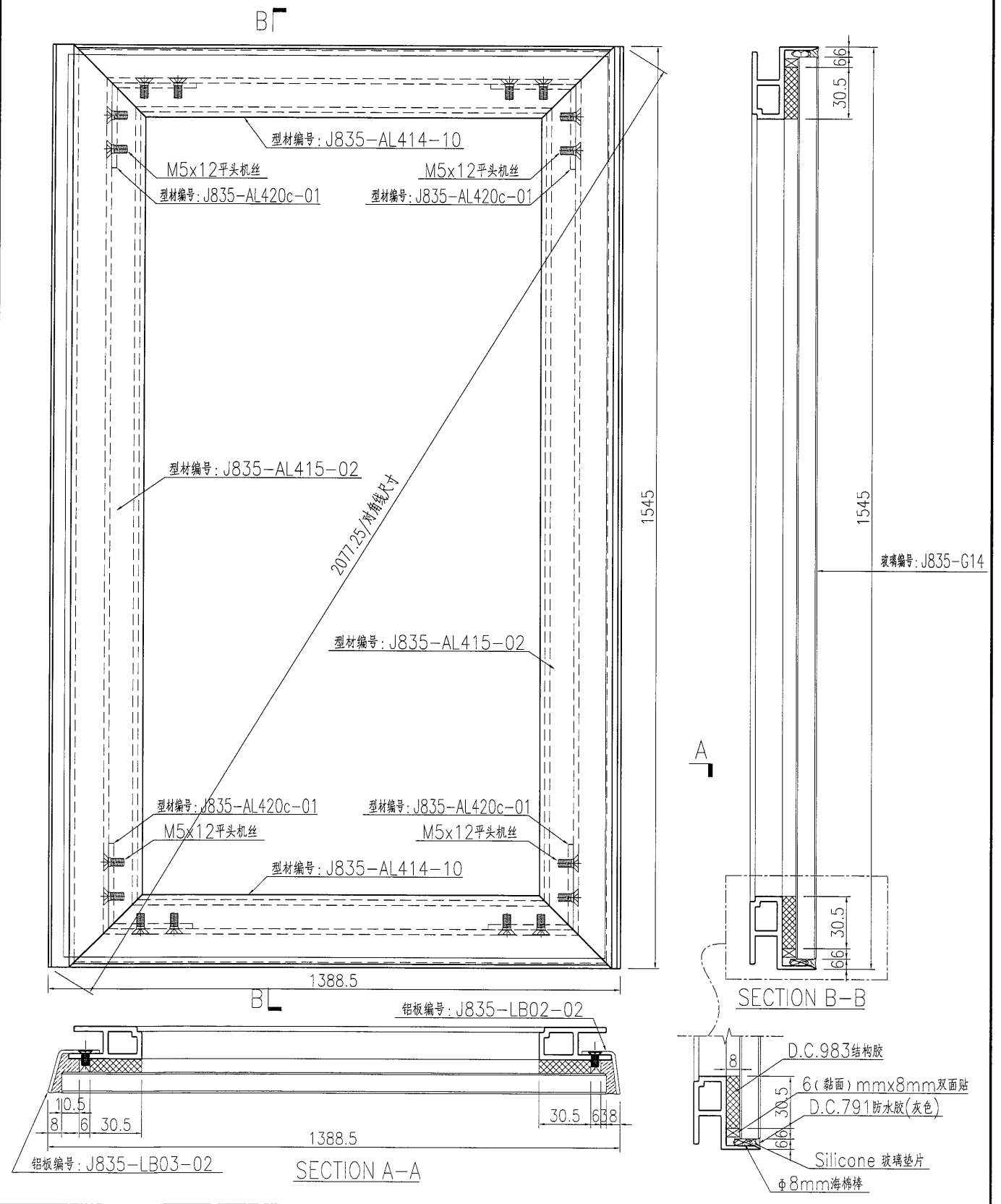

名稱	九字料組框圖	制圖	曾建平	2017-03-07	修改		
材料	X85366	復核			日期		
顏色	PPG UCT515482XL(RY)-3 3 Coats 深灰色	批准			圖號	J835-ZK44	

**美特鋁質** 有限公司  
MIDI Aluminium Fabricator Ltd.

工程號: J835 地盤: 將軍澳66D平台

产品编号	L(MM)	数量	A	N	M	B	N1	M1	备注
		1							

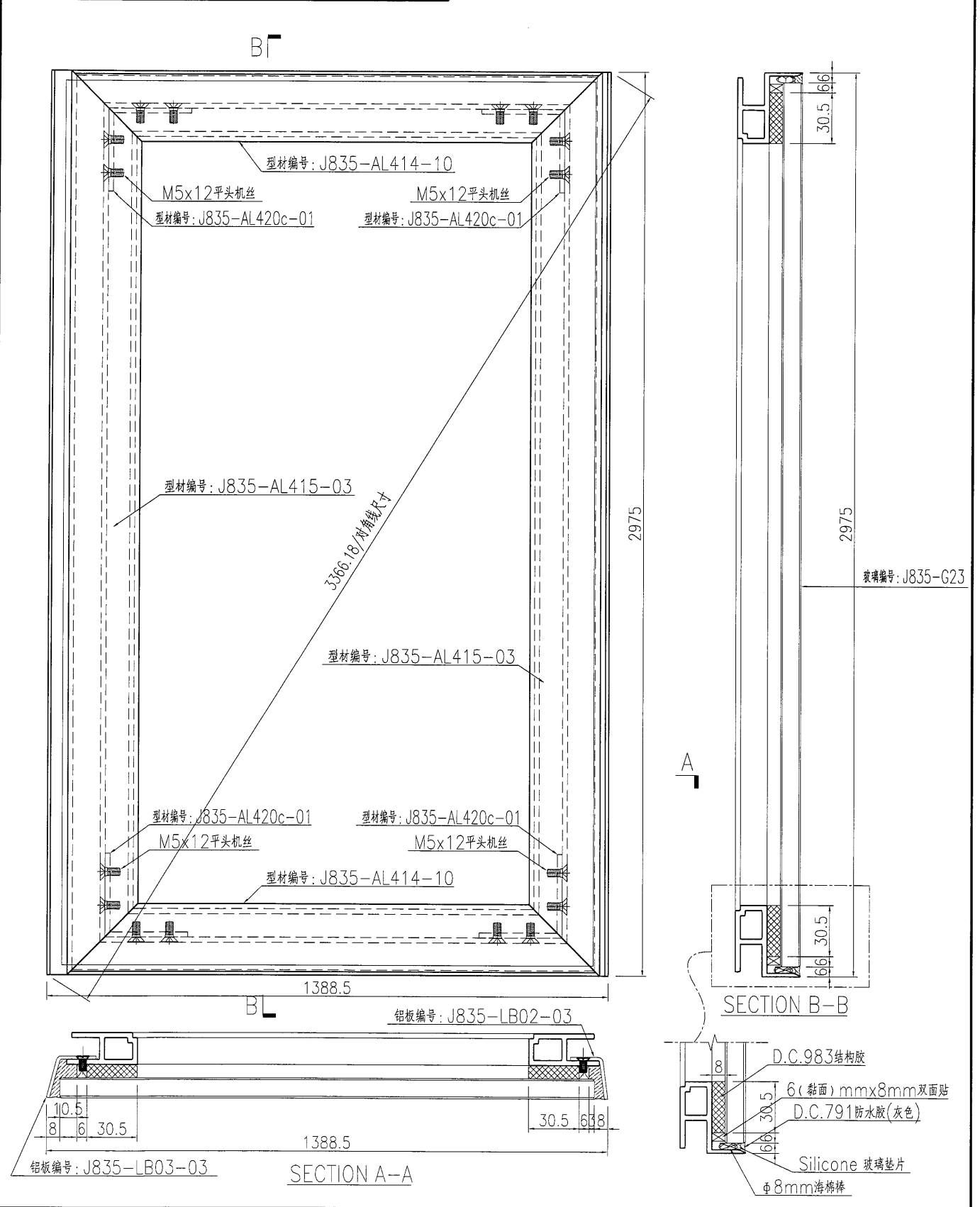

名稱	九字料組框圖	制圖	曾建平	2017-03-07	修改		
材料	X85366	復核			日期		
顏色	PPG UCT515482XL(RY)-3 3 Coats 深灰色	批准			圖號	J835-ZK45	

 <b>美特鋁質</b> 有限公司 MIDI Aluminium Fabricator Ltd.	产品编号	L(MM)	数量	A	N	M	B	N1	M1	备注
			1							
工程號	J835	地盤	將軍澳66D平台							

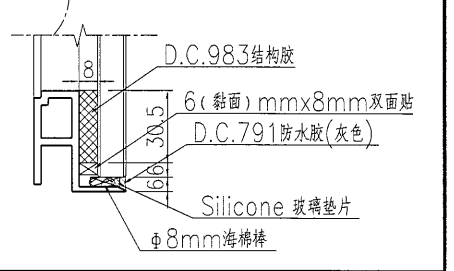
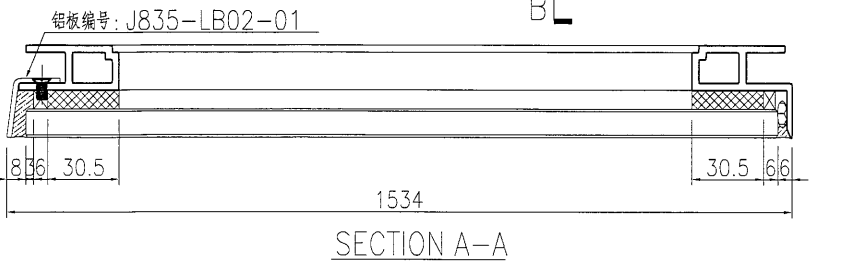
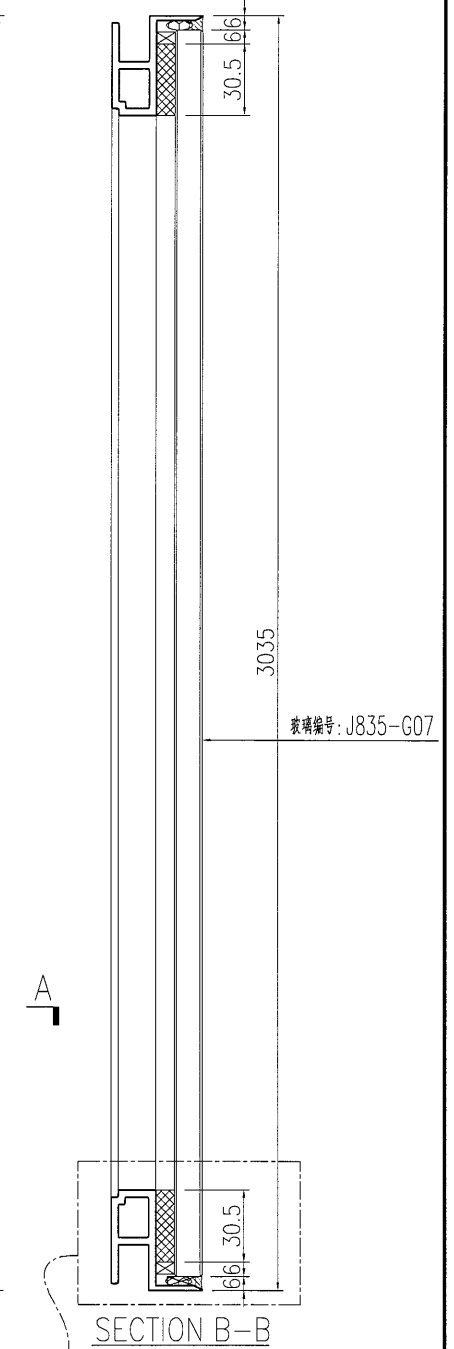
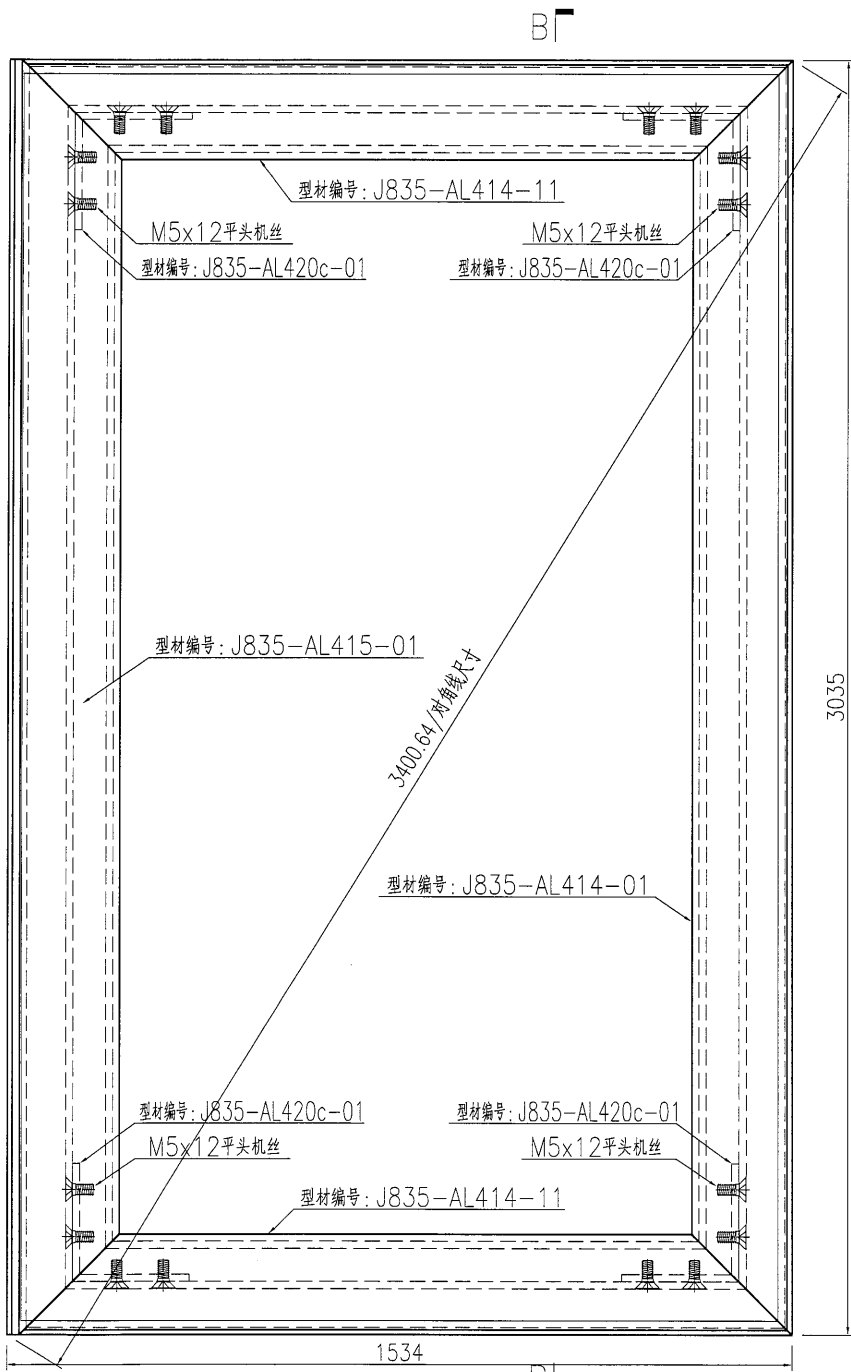

名稱	九字料組框圖	制圖	曾建平	2017-03-07	修改		
材料	X85366	復核			日期		
顏色	PPG UCT515482XL(RY)-3 3 Coats 深灰色	批准			圖號	J835-ZK46	

**美特鋁質** 有限公司  
MIDI Aluminium Fabricator Ltd.

产品编号	L(MM)	数量	A	N	M	B	N1	M1	备注
		1							

工程號 J835 地盤 將軍澳66D平台

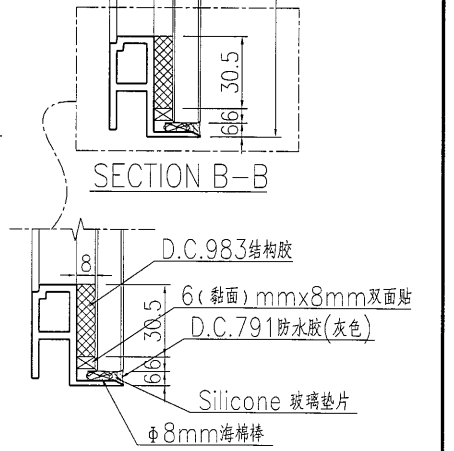
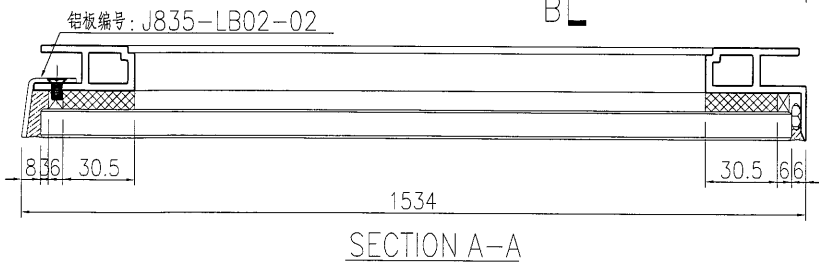
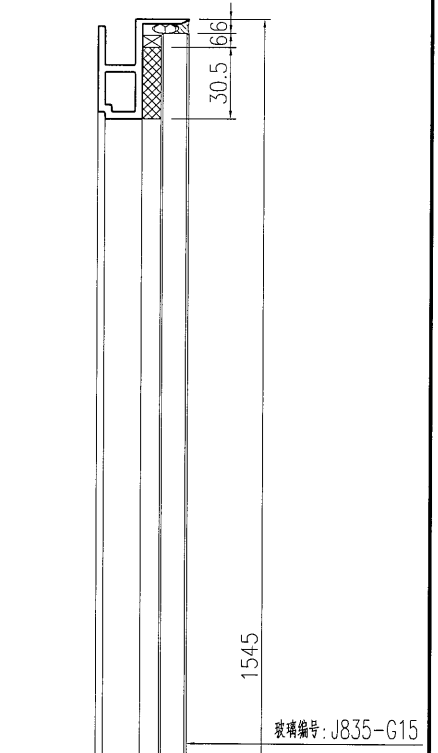
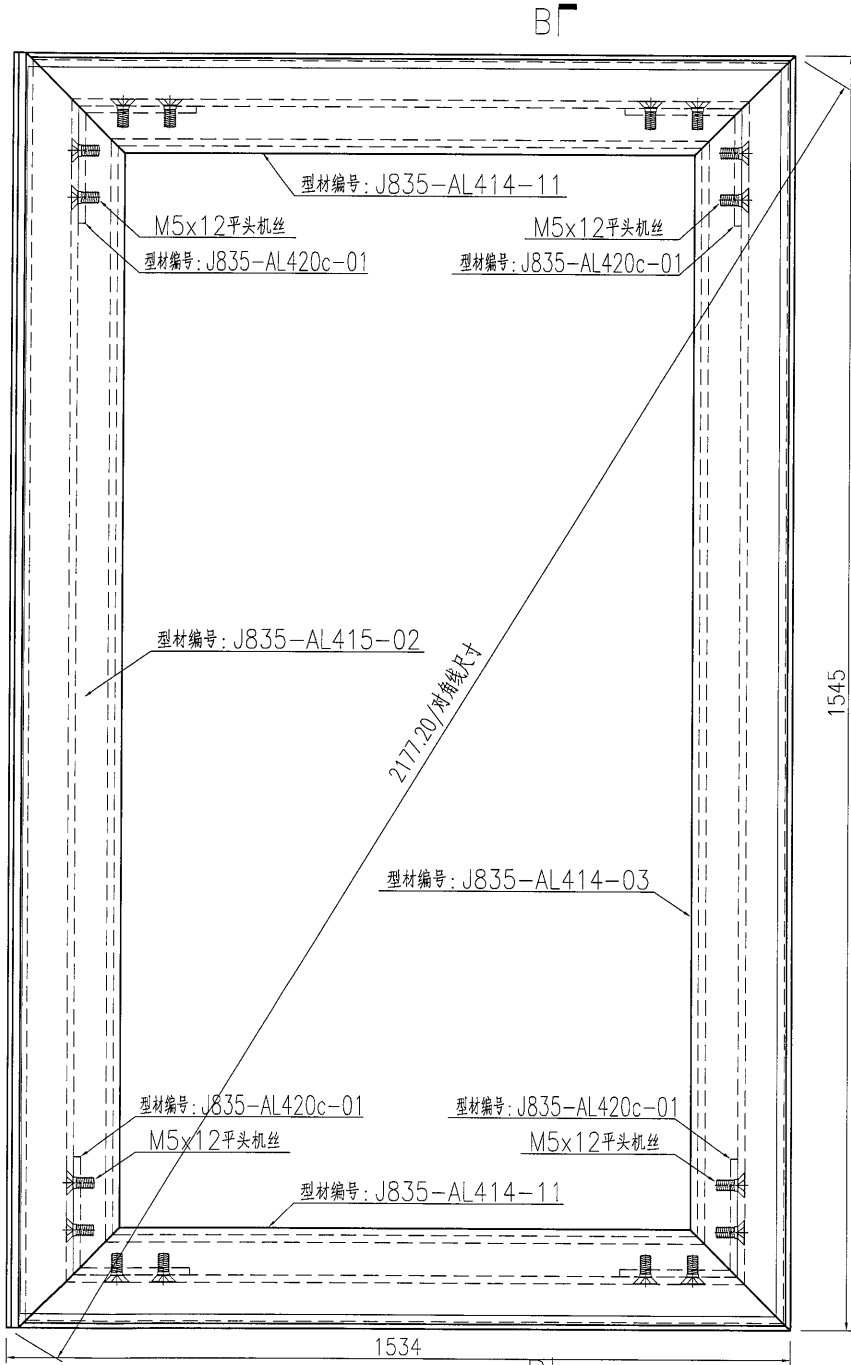

名稱	九字料組框圖	制圖	曾建平	2017-03-07	修改		
材料	X85366	復核			日期		
顏色	PPG UCT515482XL(RY)-3 3 Coats 深灰色	批准			圖號	J835-ZK47	

EG-DWG3



美特鋁質 有限公司  
MIDI Aluminium Fabricator Ltd.

产品编号	L(MM)	数量	A	N	M	B	N1	M1	备注
		1							

工程號	J835	地盤	將軍澳66D平台
-----	------	----	----------

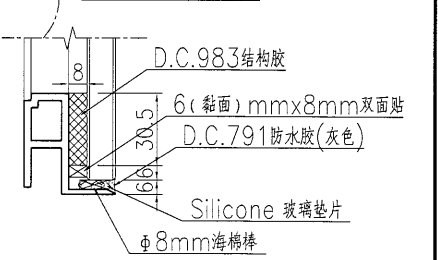
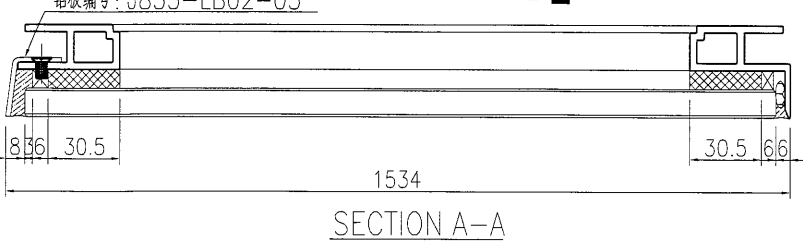
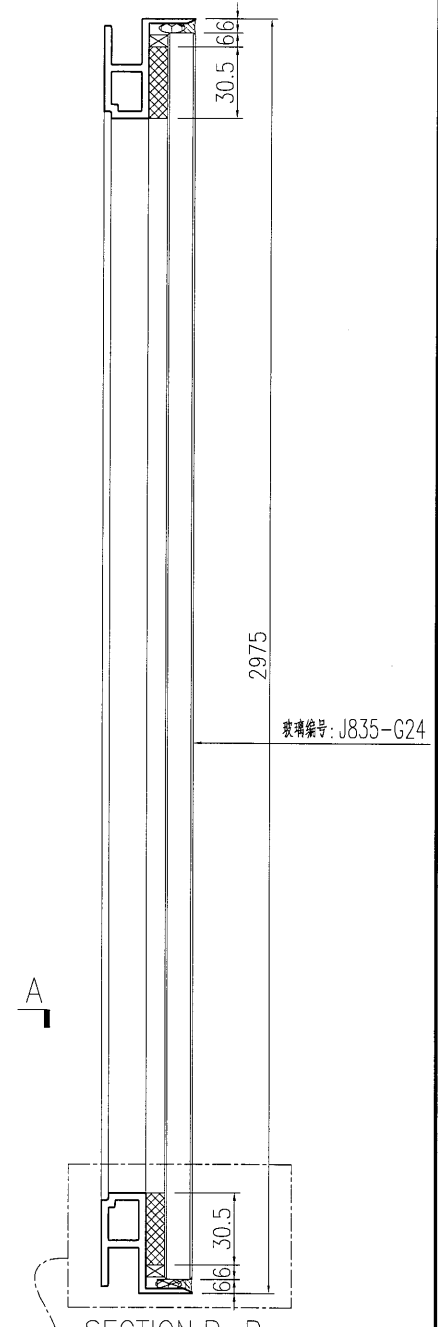
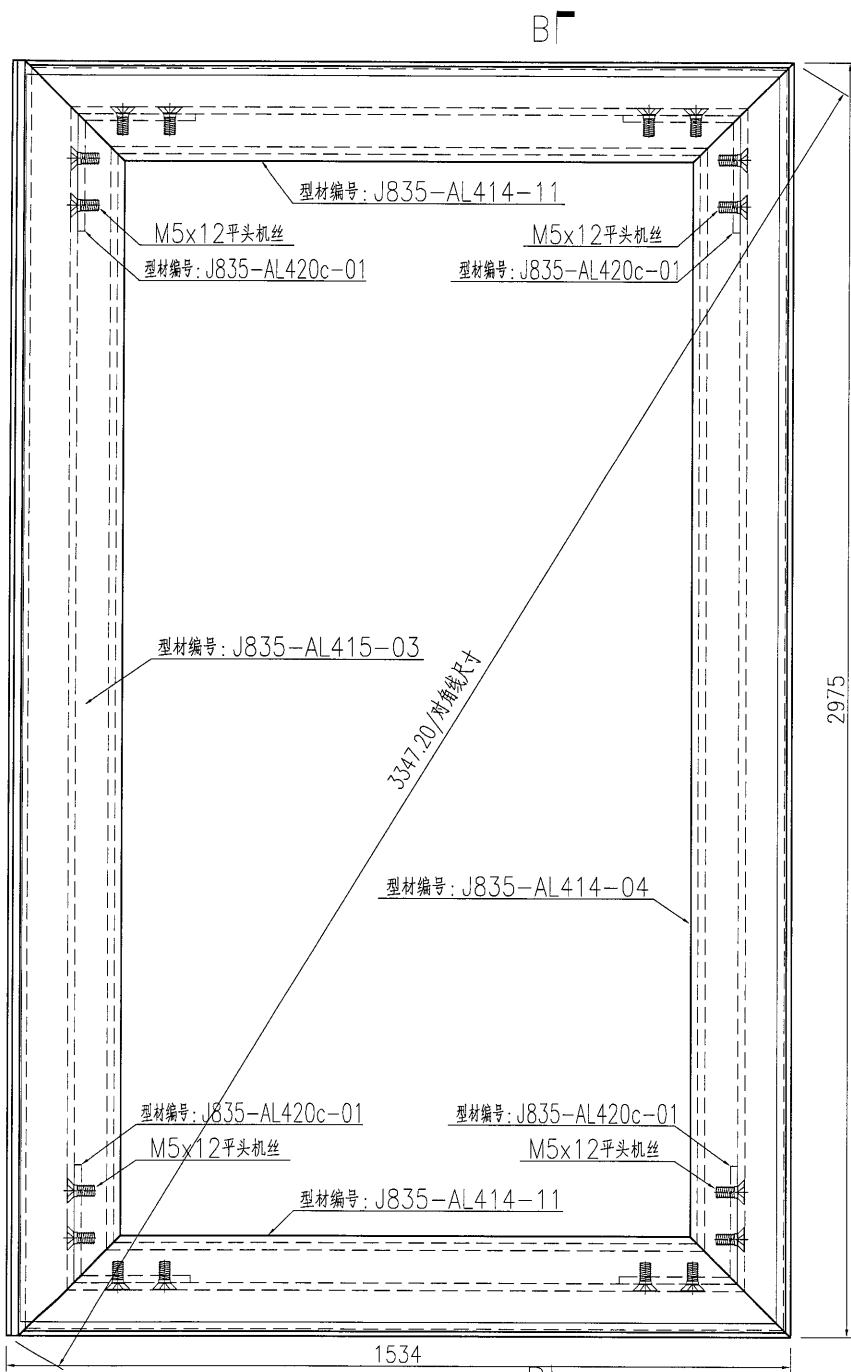

名稱	九字料組框圖	制圖	曾建平	2017-03-07	修改		
材料	X85366	復核			日期		
顏色	PPG UCT515482XL(RY)-3 3 Coats 深灰	批准			圖號	J835-ZK48	

美特鋁質有限公司 MIDI Aluminium Fabricator Ltd.	产品编号	L(MM)	数量	A	N	M	B	N1	M1	备注
			1							
工程號	J835	地盤	將軍澳66D平台							

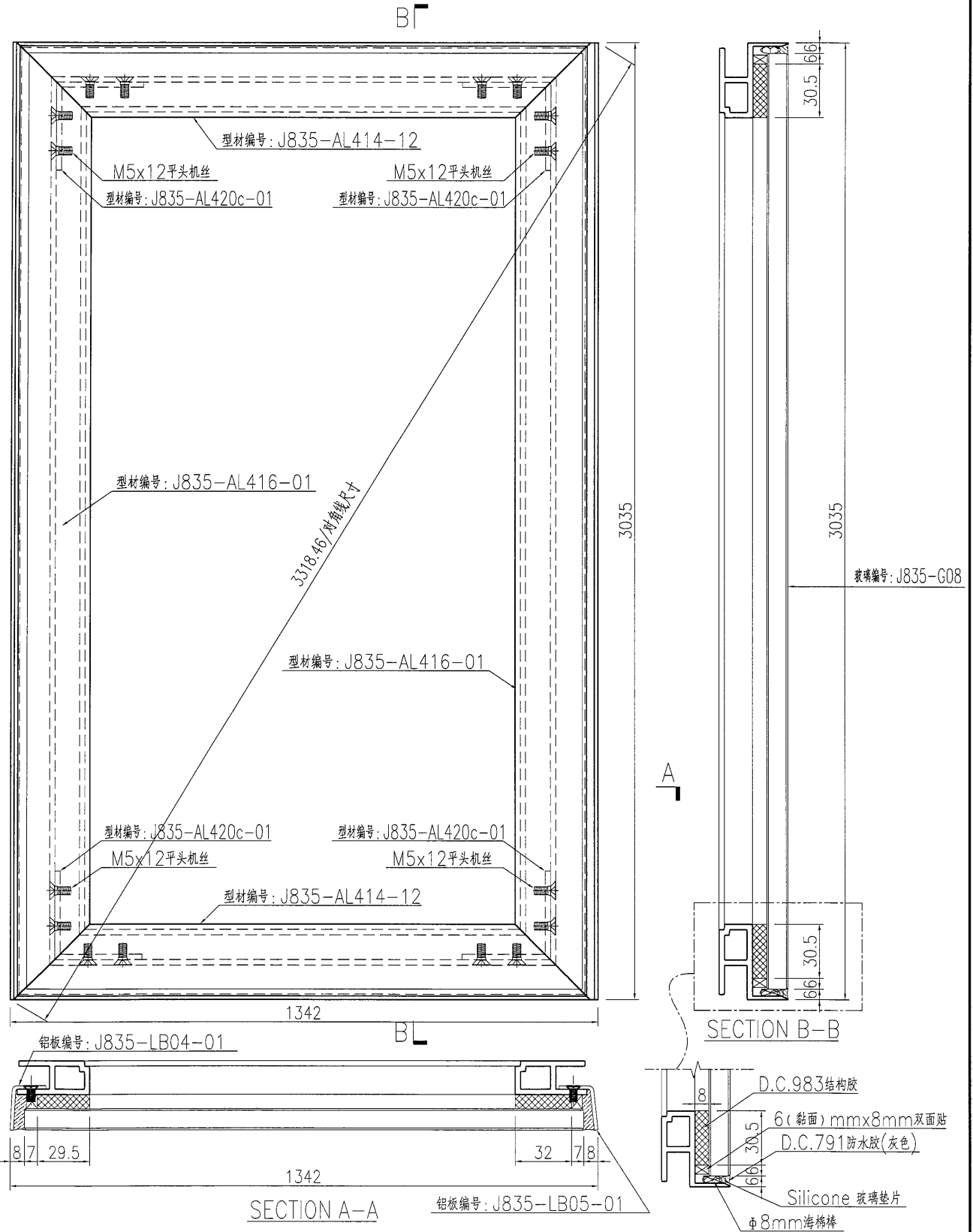

名稱	九字料組框圖	制圖	曾建平	2017-03-07	修改		
材料	X85366	復核			日期		
顏色	PPG UCT515482XL(RY)-3 3 Coats 深灰色	批准			圖號	J835-ZK49	

# EG-DWG3



**美特鋁質** 有限公司  
MIDI Aluminium Fabricator Ltd.

产品编号	L(MM)	数量	A	N	M	B	N1	M1	备注
		1							

工程號	J835	地盤	將軍澳66D平台
-----	------	----	----------

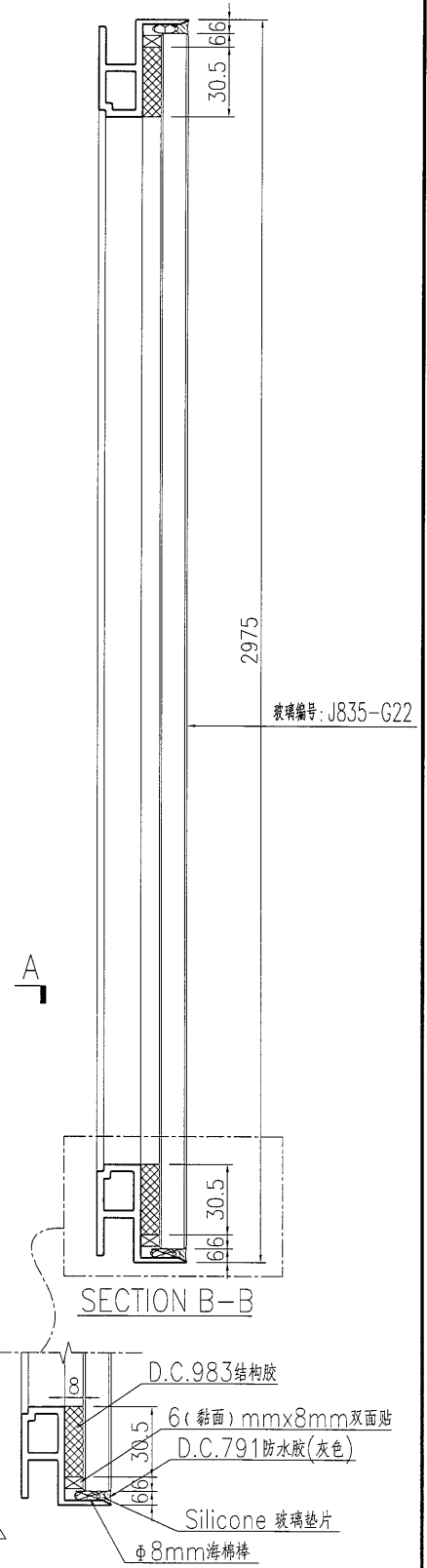
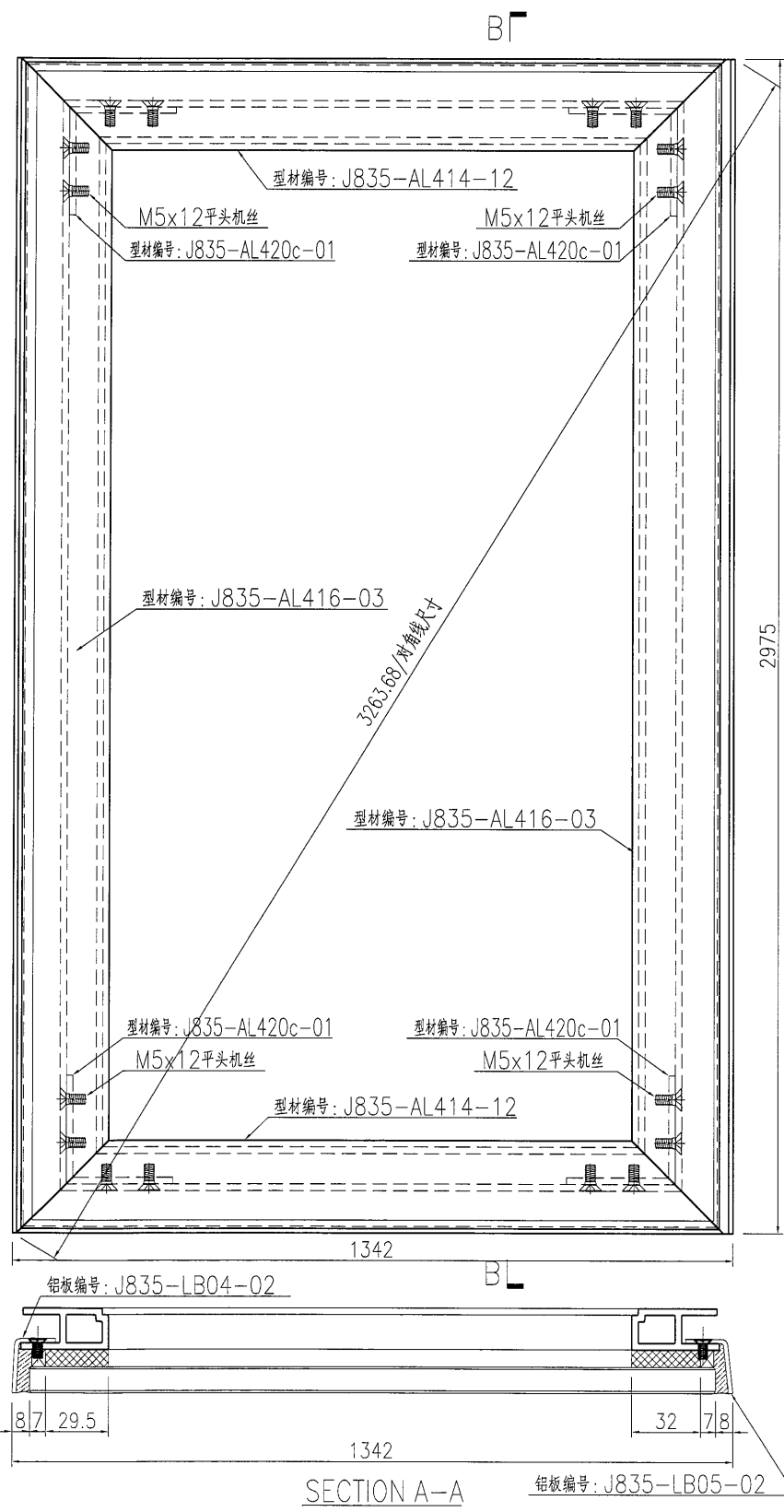

名稱	九字料組框圖	制圖	曾建平	2017-03-07	修改		
材料	X85366	復核			日期		
顏色	PPG UCT515482XL(RY)-3 3 Coats 深灰	批准			圖號	J835-ZK50	

**美特鋁質** 有限公司  
MIDI Aluminium Fabricator Ltd.

工程號 J835 地盤 將軍澳66D平台

产品编号	L(MM)	数量	A	N	M	B	N1	M1	备注
		2							

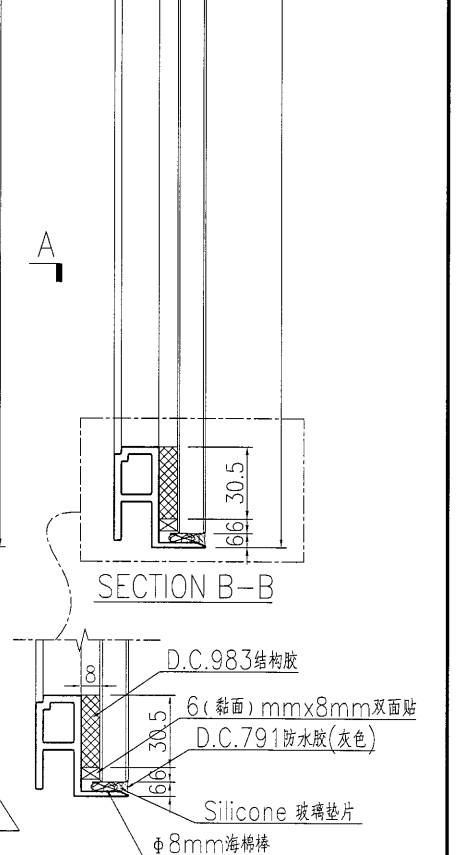
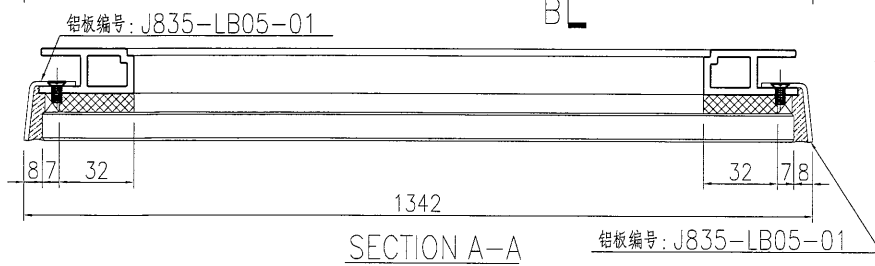
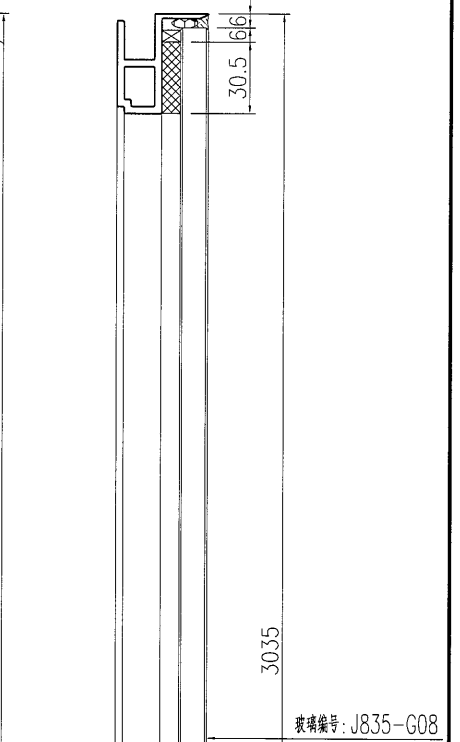
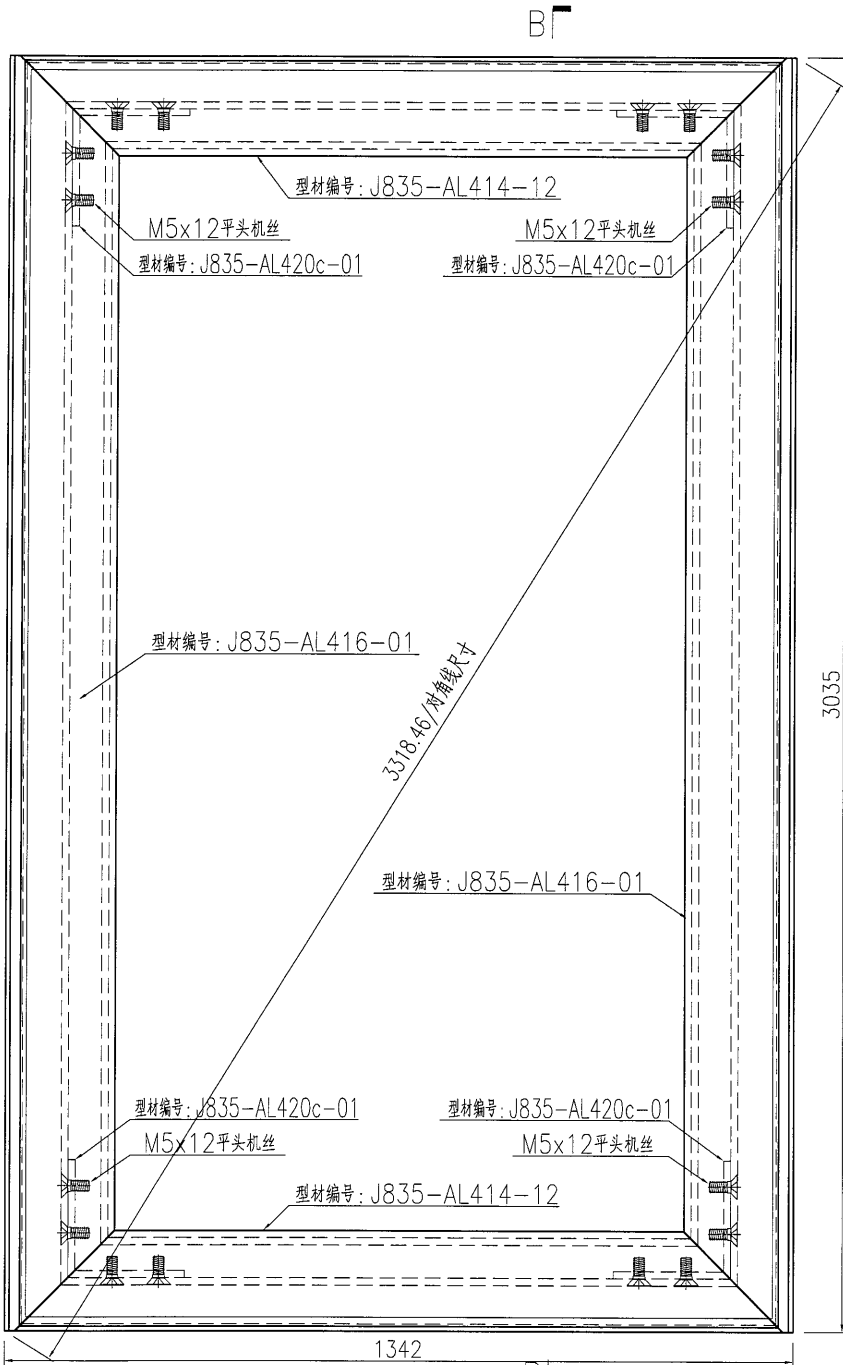

名稱	九字料組框圖	制圖	曾建平	2017-03-07	修改		
材料	X85366	復核			日期		
顏色	PPG UCT515482XL(RY)-3 3 Coats 深灰色	批准			圖號	J835-ZK51	

 <b>美特鋁質</b> 有限公司 MIDI Aluminium Fabricator Ltd.	产品编号	L(MM)	数量	A	N	M	B	N1	M1	备注
	工程號	J835	地盤	將軍澳66D平台						

产品编号	L(MM)	数量	A	N	M	B	N1	M1	备注
		2							

工程號	J835	地盤	將軍澳66D平台
-----	------	----	----------

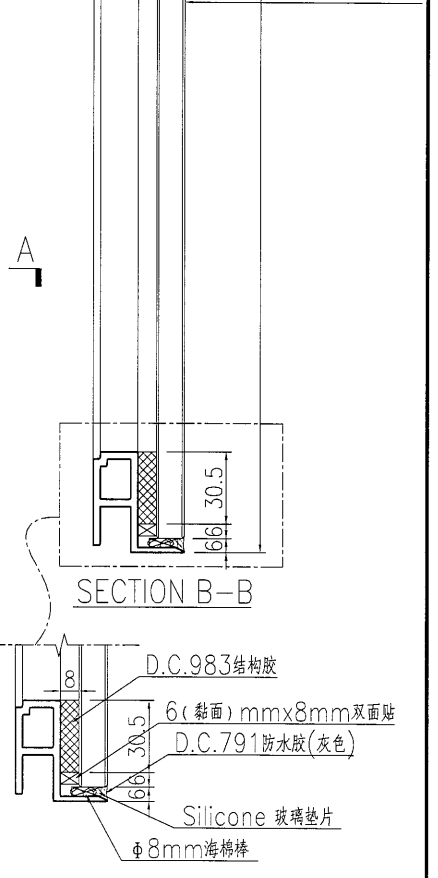
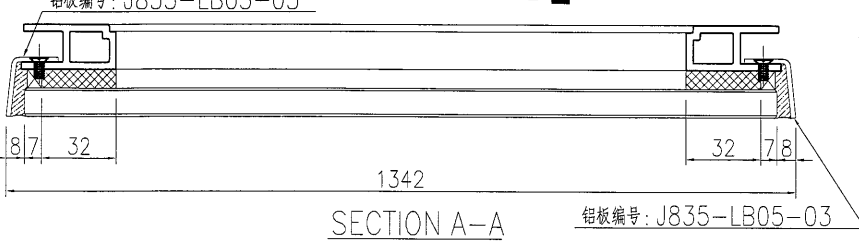
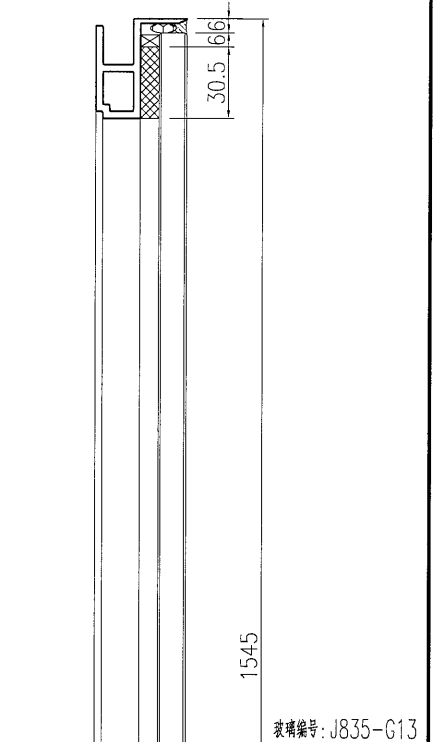
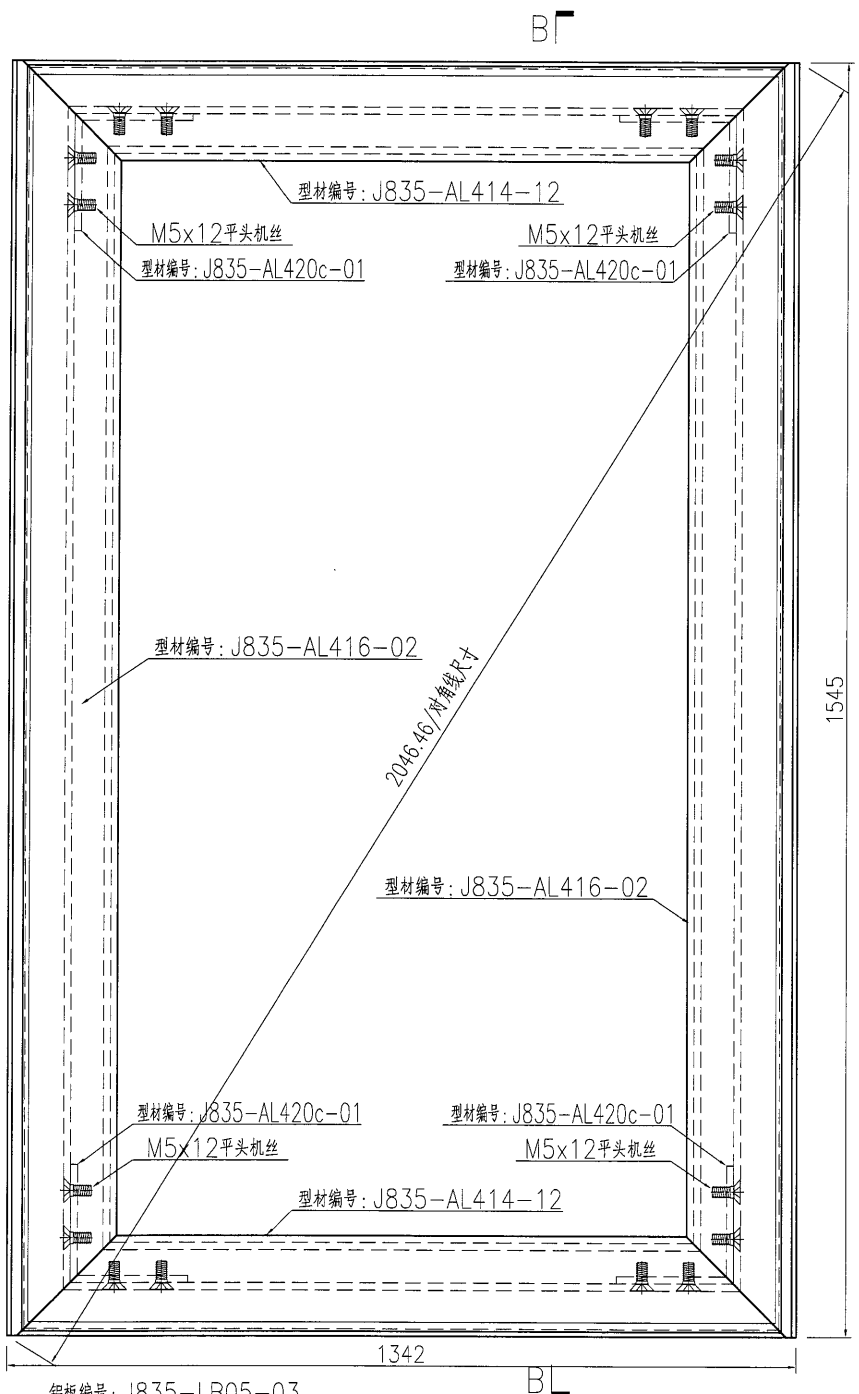

名稱	九字料組框圖	制圖	曾建平	2017-03-07	修改		
材料	X85366	復核			日期		
顏色	PPG UCT515482XL(RY)-3 3 Coats 深灰	批准			圖號	J835-ZK52	



美特鋁質 有限公司  
MIDI Aluminium Fabricator Ltd.

产品编号	L(MM)	数量	A	N	M	B	N1	M1	备注
		2							

工程號	J835	地盤	將軍澳66D平台
-----	------	----	----------

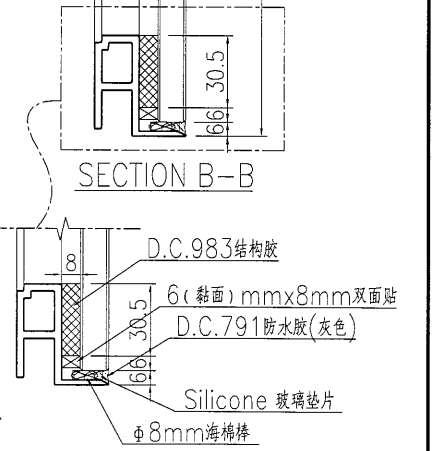
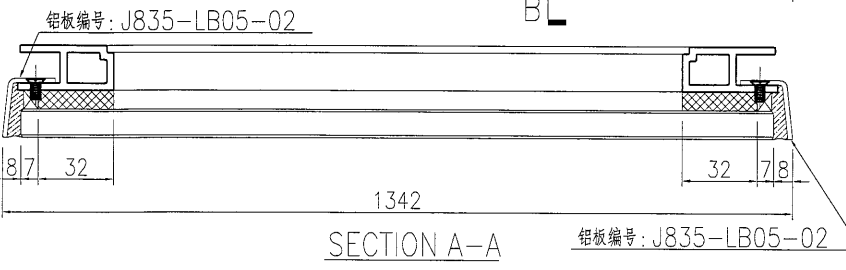
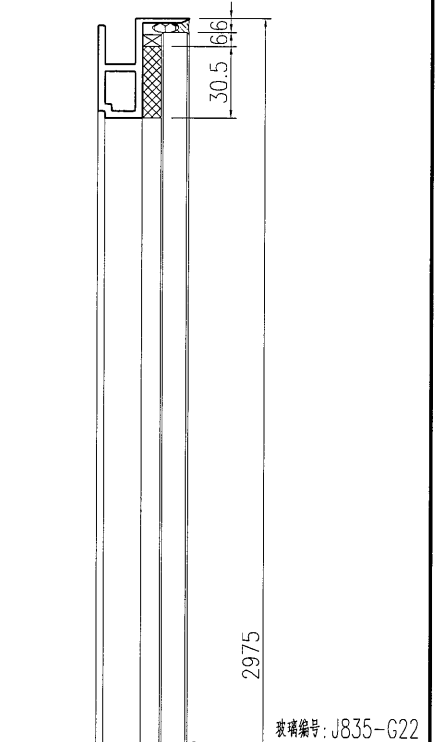
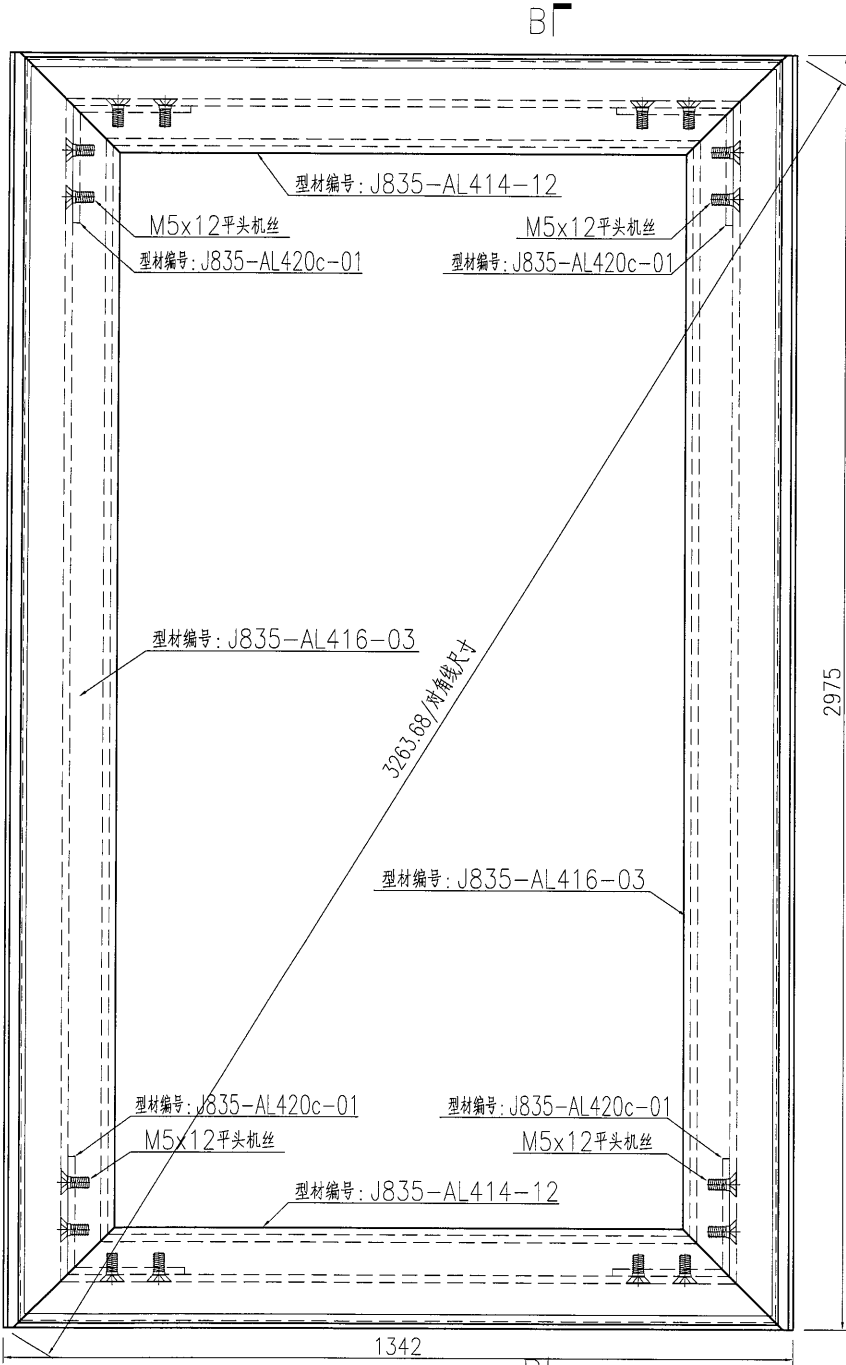

名稱	九字料組框圖	制圖	曾建平	2017-03-07	修改		
材料	X85366	復核			日期		
顏色	PPG UCT515482XL(RY)-3 3 Coats 深灰色	批准			圖號	J835-ZK53	

EG-DWG3

 <b>美特鋁質</b> 有限公司 MIDI Aluminium Fabricator Ltd.	产品编号	L(MM)	数量	A	N	M	B	N1	M1	备注
	工程號	J835	地盤	將軍澳66D平台						

产品编号	L(MM)	数量	A	N	M	B	N1	M1	备注
		1							

工程號	J835	地盤	將軍澳66D平台
-----	------	----	----------

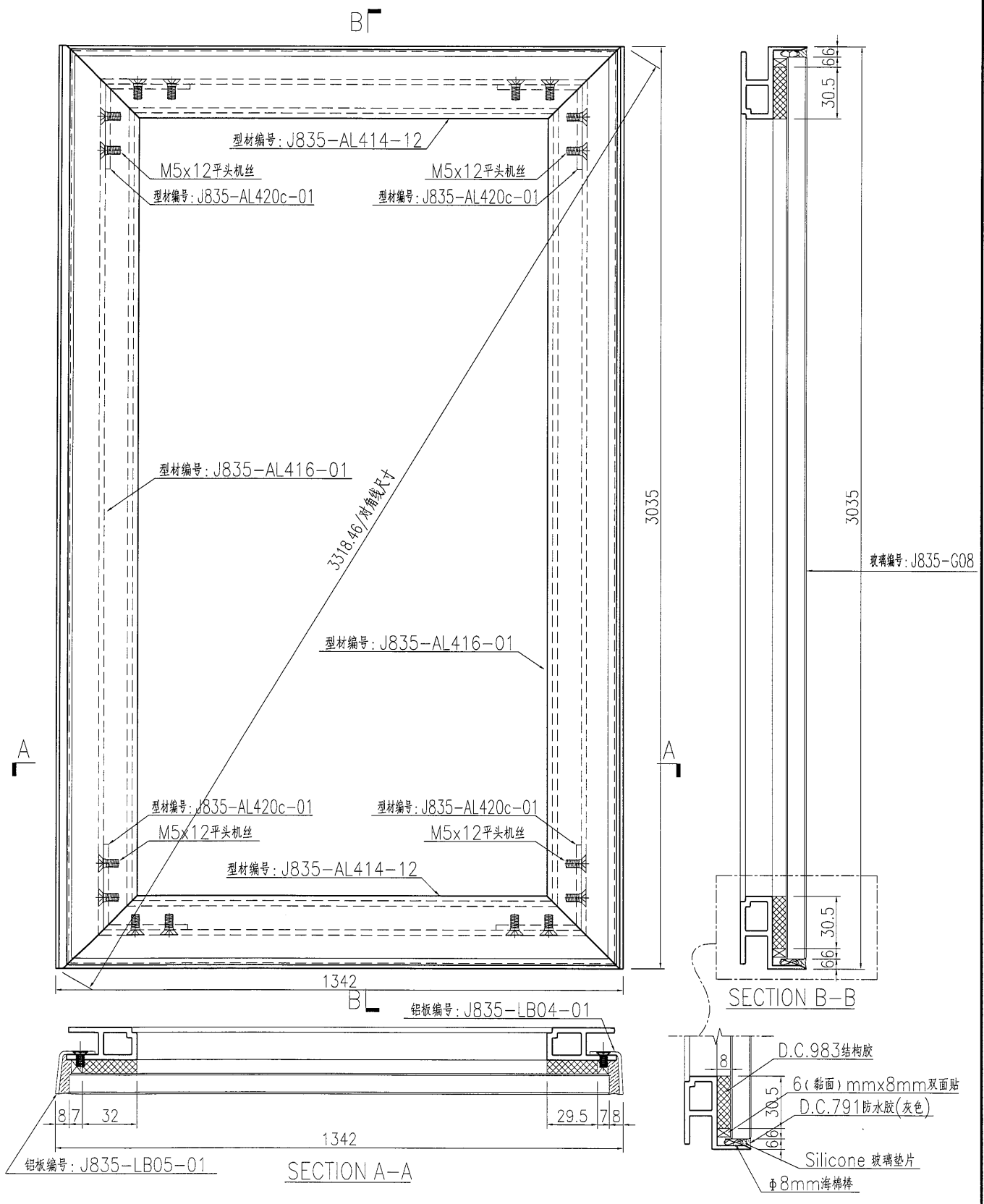

名稱	九字料組框圖	制圖	曾建平	2017-03-07	修改		
材料	X85366	復核			日期		
顏色	PPG UCT515482XL(RY)-3 3 Coats 深灰色	批准			圖號	J835-ZK54	

# EG-DWG3

**美特鋁質** 有限公司  
MIDI Aluminium Fabricator Ltd.

工程號	J835	地盤	將軍澳66D平台
-----	------	----	----------

产品编号	L(MM)	数量	A	N	M	B	N1	M1	备注
		1							

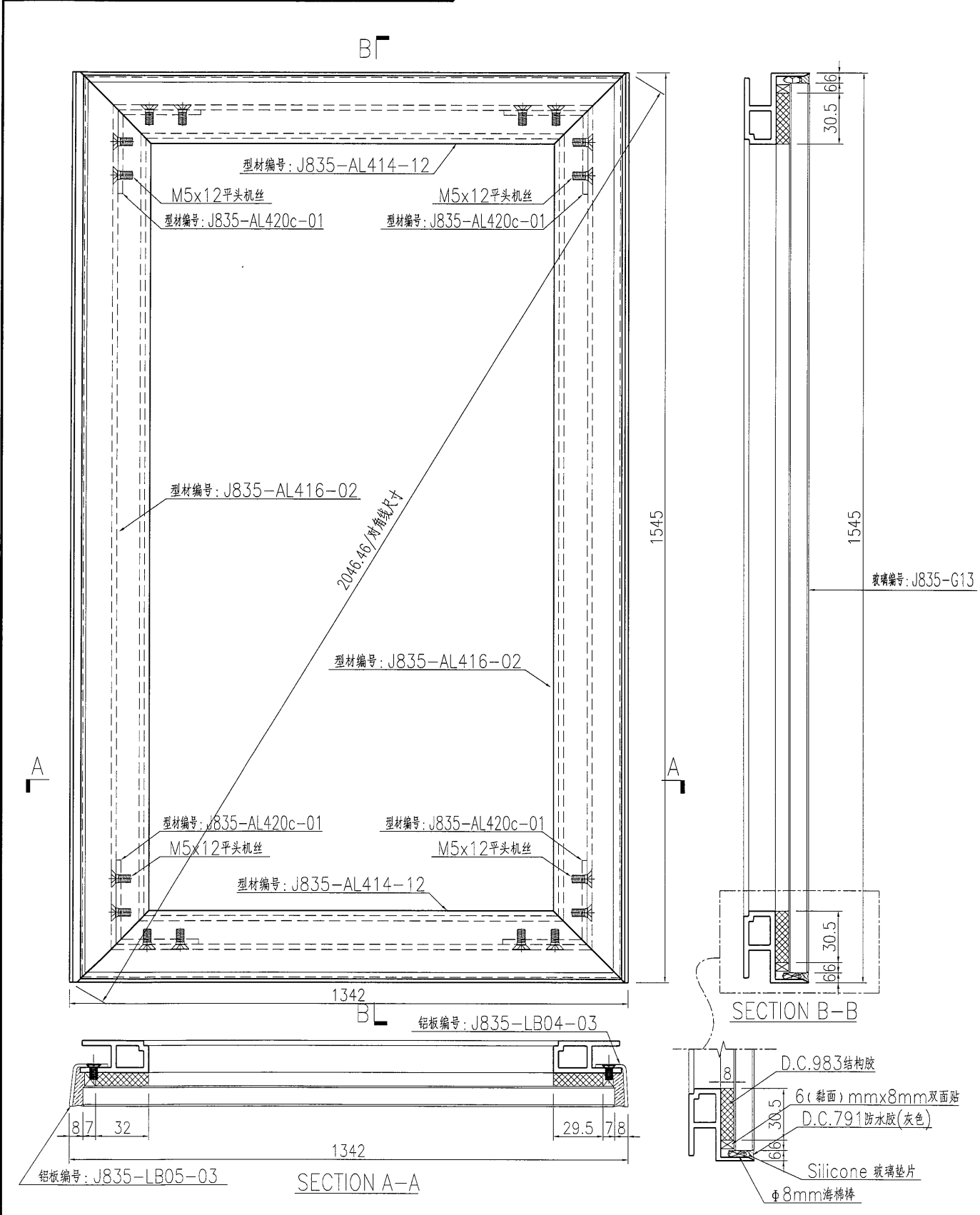

名稱	九字料組框圖	制圖	曾建平	2017-03-07	修改		
材料	X85366	復核			日期		
顏色	PPG UCT515482XL(RY)-3 3 Coats 深灰色	批准			圖號	J835-ZK55	

 <b>美特鋁質</b> 有限公司 MIDI Aluminium Fabricator Ltd.	产品编号	L(MM)	数量	A	N	M	B	N1	M1	备注
			1							
工程號	J835	地盤	將軍澳66D平台							

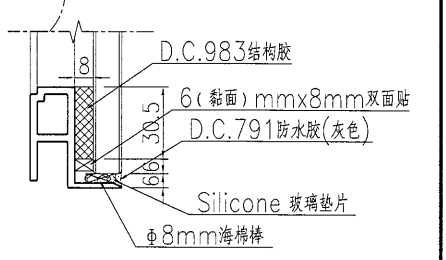
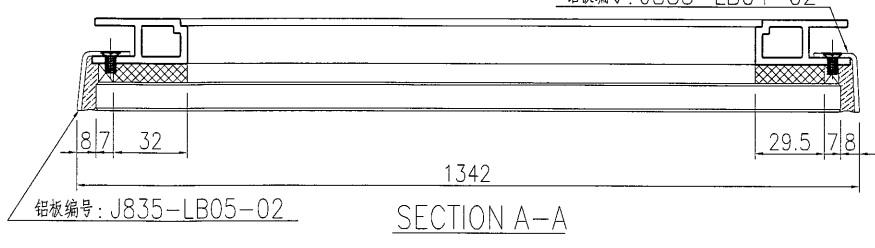
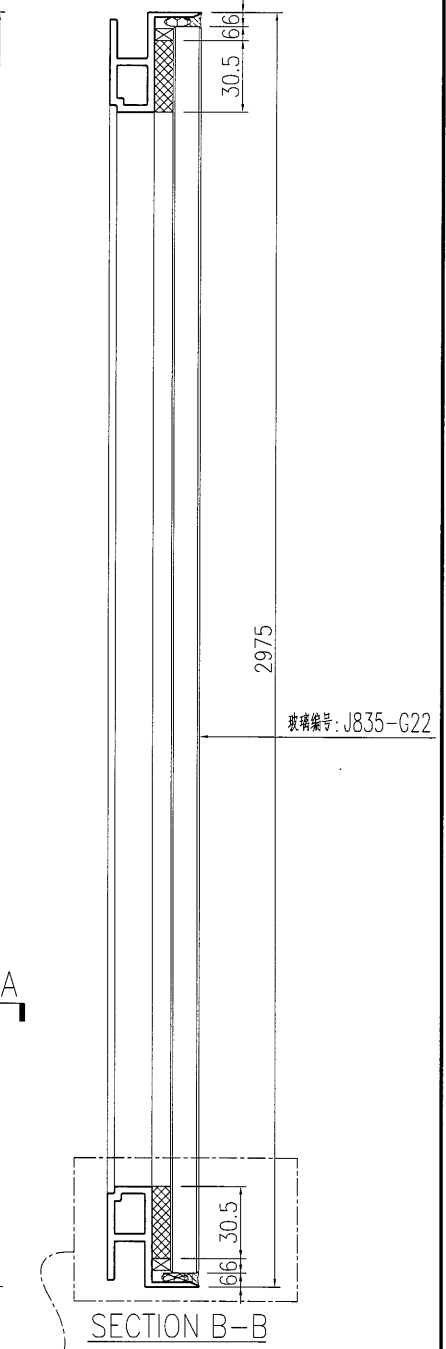
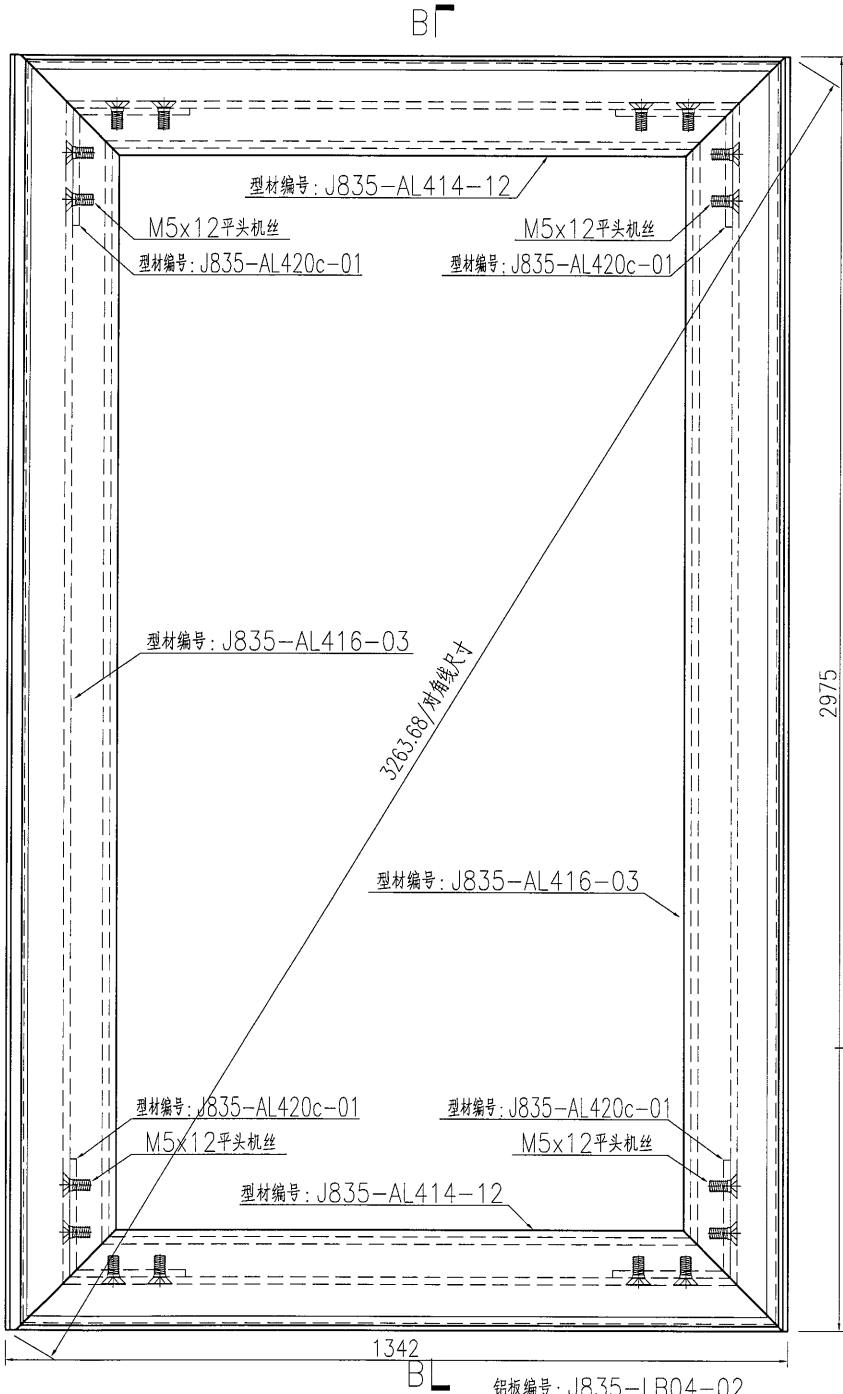

名稱	九字料組框圖	制圖	曾建平	2017-03-07	修改		
材料	X85366	復核			日期		
顏色	PPG UCT515482XL(RY)-3 3 Coats 深灰	批准			圖號	J835-ZK56	

EG-DWG3



美特鋁質 有限公司  
MIDI Aluminium Fabricator Ltd.

产品编号	L(MM)	数量	A	N	M	B	N1	M1	备注
		1							

工程號	J835	地盤	將軍澳66D平台
-----	------	----	----------

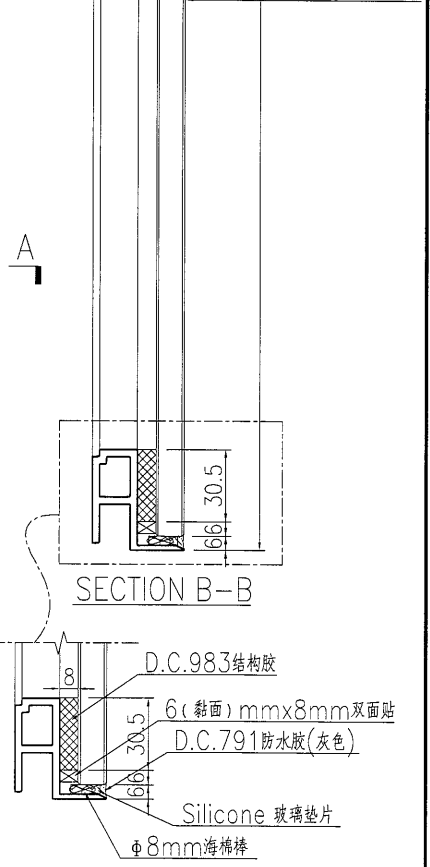
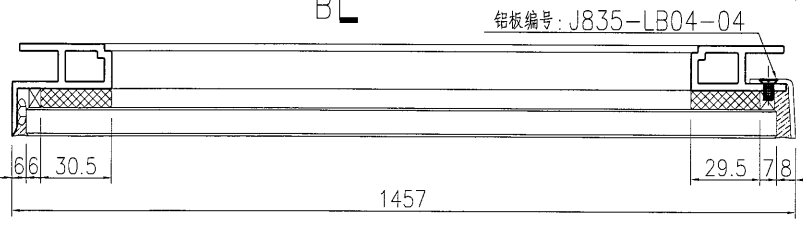
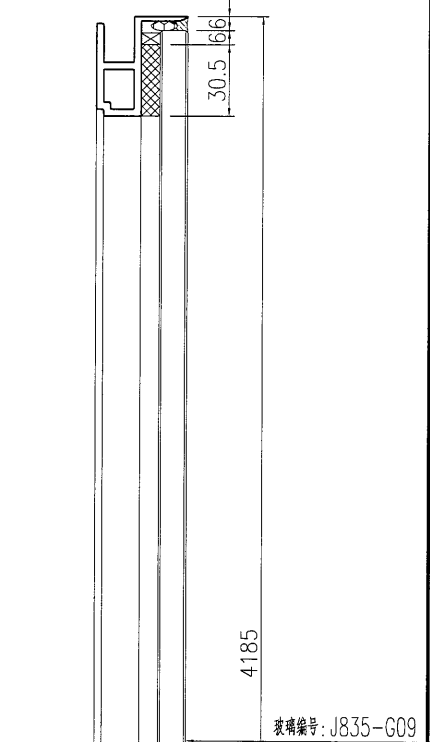
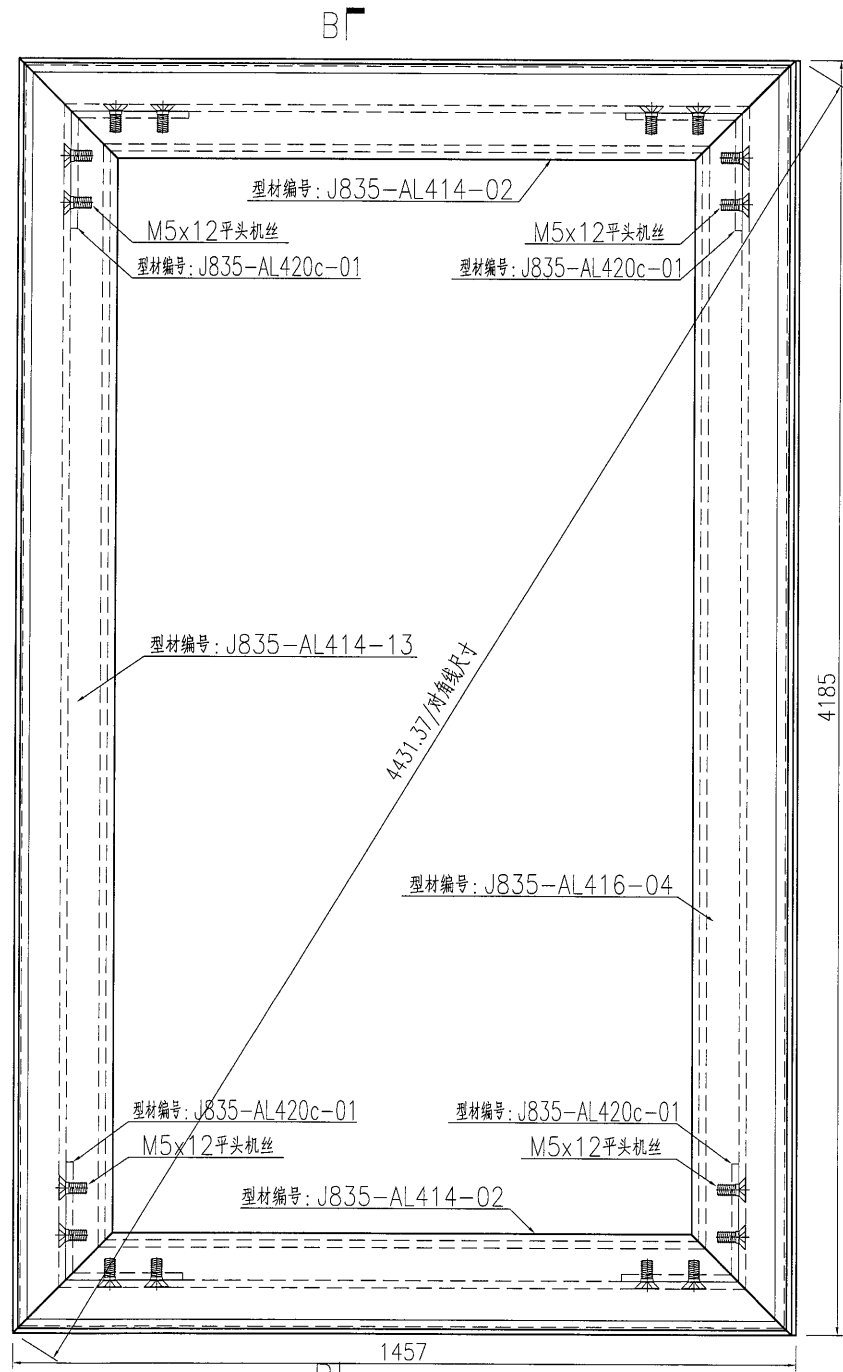

名稱	九字料組框圖	制圖	曾建平	2017-03-07	修改		
材料	X85366	復核			日期		
顏色	PPG UCT515482XL(RY)-3 3 Coats 深藍	批准			圖號	J835-ZK57	



美特鋁質 有限公司  
MIDI Aluminium Fabricator Ltd.

产品编号	L(MM)	数量	A	N	M	B	N1	M1	备注
		1							

工程號	J835	地盤	將軍澳66D平台
-----	------	----	----------

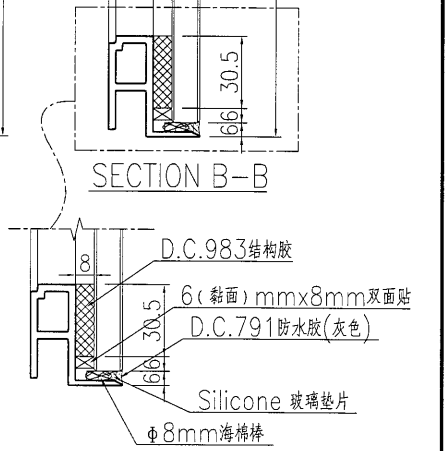
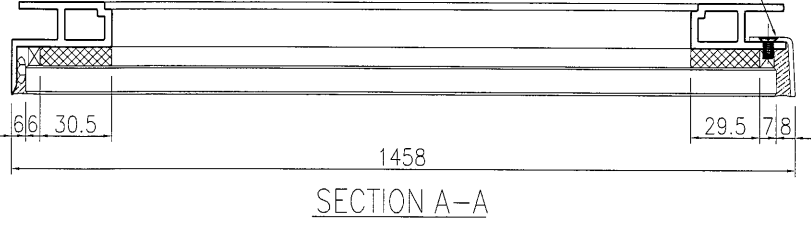
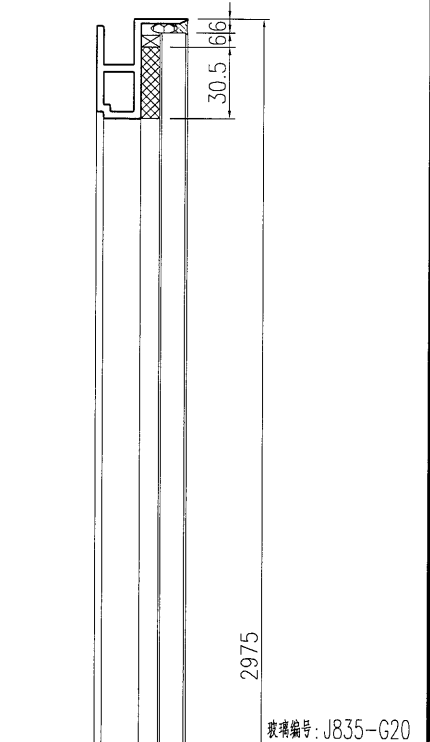
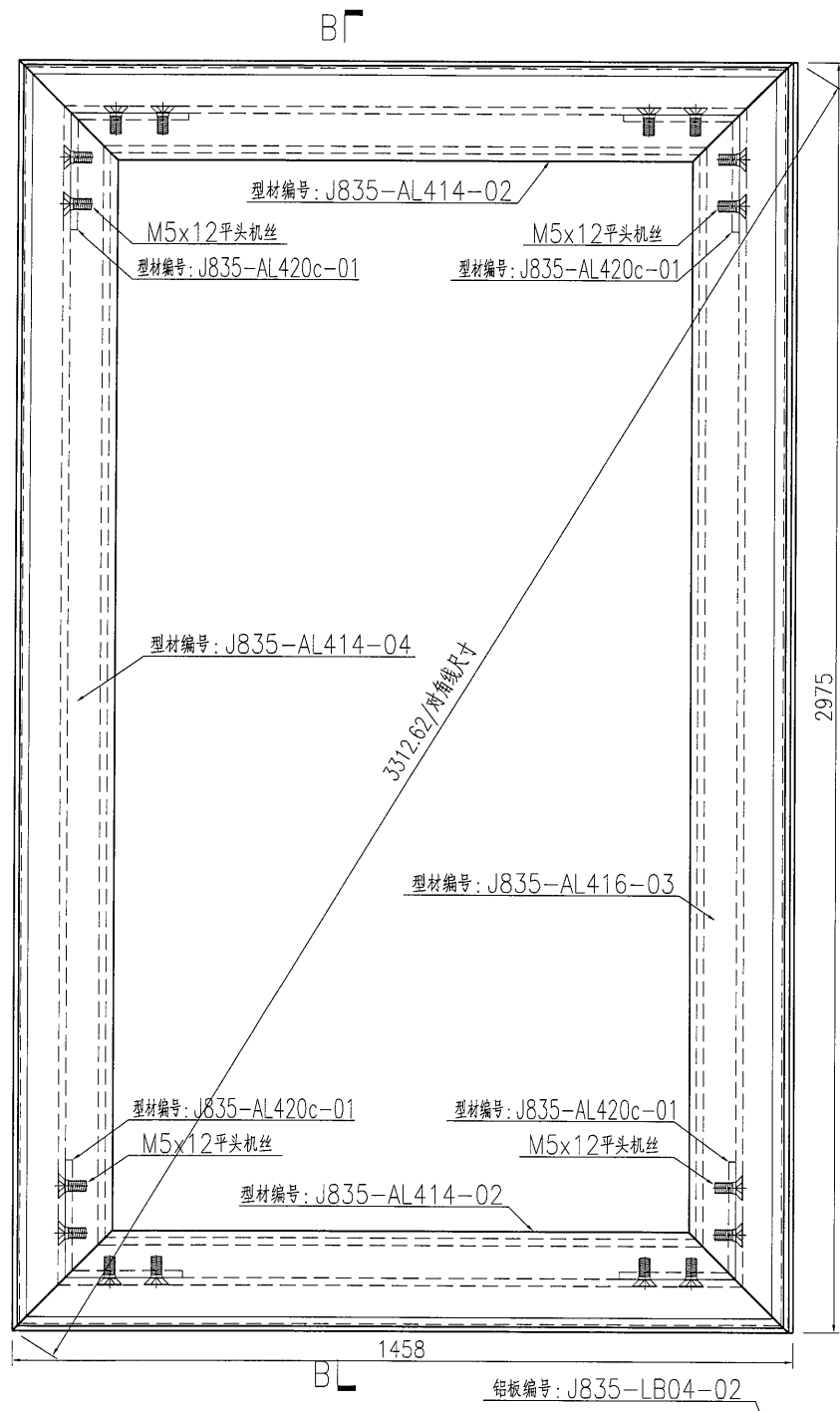

名稱	九字料組框圖	制圖	曾建平	2017-03-07	修改		
材料	X85366	復核			日期		
顏色	PPG UCT515482XL(RY)-3 3 Coats 深灰色	批准			圖號	J835-ZK58	

**美特鋁質** 有限公司  
MIDI Aluminium Fabricator Ltd.

产品编号	L(MM)	数量	A	N	M	B	N1	M1	备注
		3							

工程號 J835 地盤 將軍澳66D平台

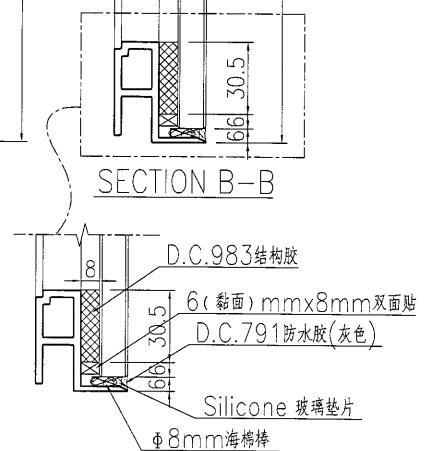
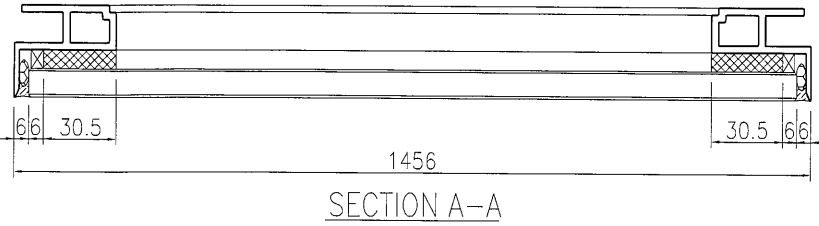
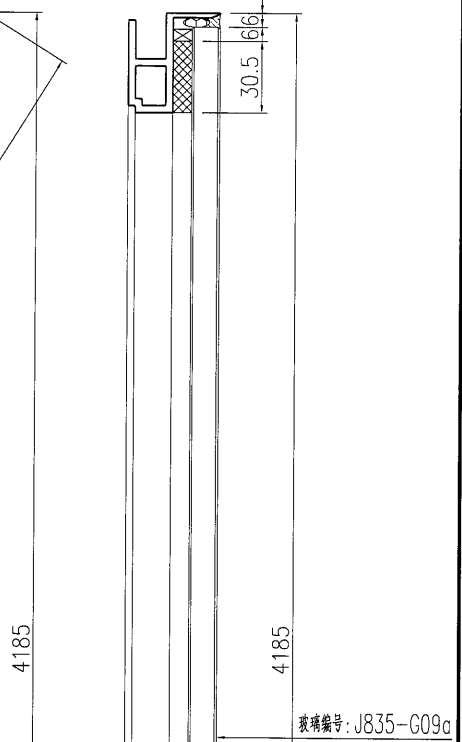
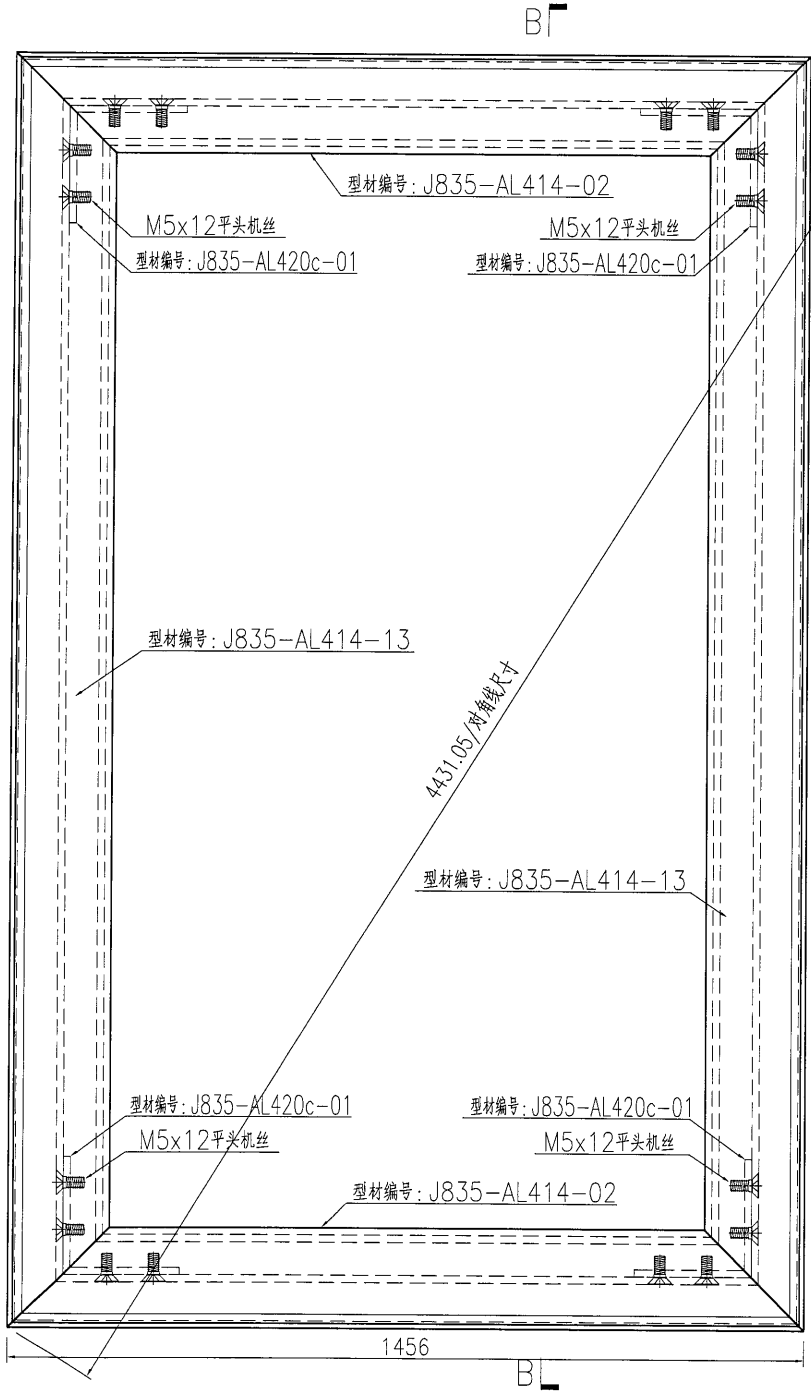

名稱	九字料組框圖	制圖	曾建平	2017-03-07	修改			
材料	X85366	復核			日期			
顏色	PPG UCT515482XL(RY)-3 3 Coats 深灰色	批准			圖號	J835-ZK59		

EG-DWG3

 <b>美特鋁質</b> 有限公司 MIDI Aluminium Fabricator Ltd.	产品编号	L(MM)	数量	A	N	M	B	N1	M1	备注
			1							
工程號	J835	地盤	將軍澳66D平台							

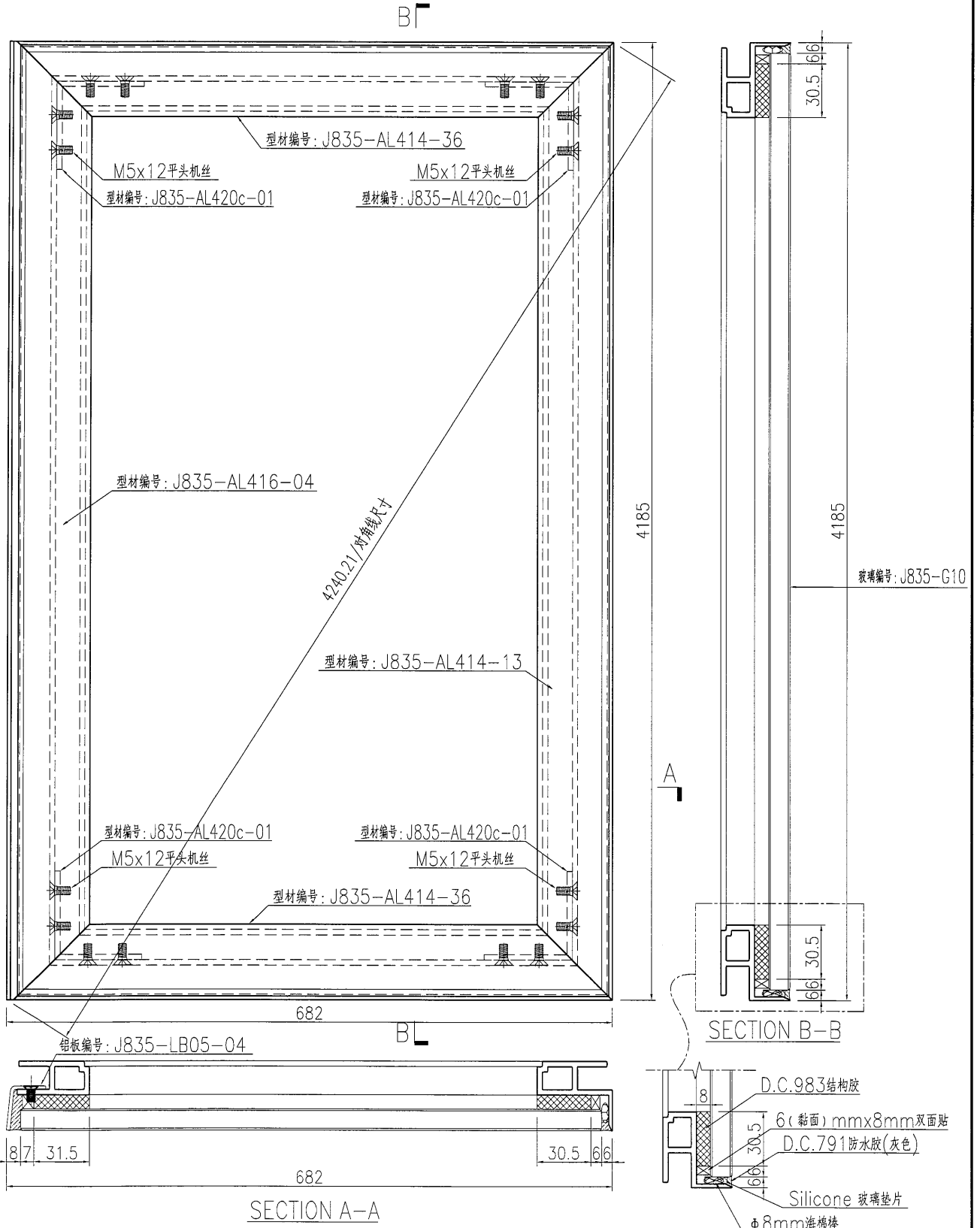

名稱	九字料組框圖	制圖	曾建平	2017-03-07	修改		
材料	X85366	復核			日期		
顏色	PPG UCT515482XL(RY)-3 3 Coats 深灰色	批准			圖號	J835-ZK61	

# EG-DWG3

 <b>美特鋁質有限公司</b> MIDI Aluminium Fabricator Ltd.			
工程號	J835	地盤	將軍澳66D平台

产品编号	L(MM)	数量	A	N	M	B	N1	M1	备注
		1							

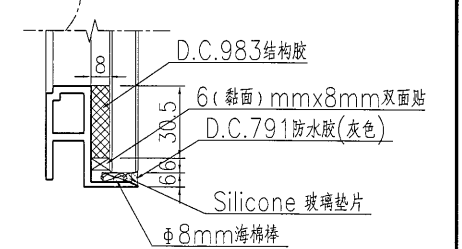
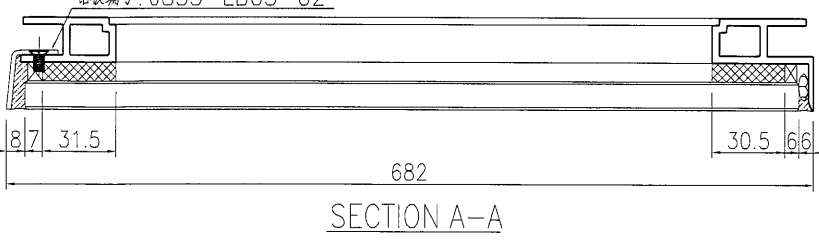
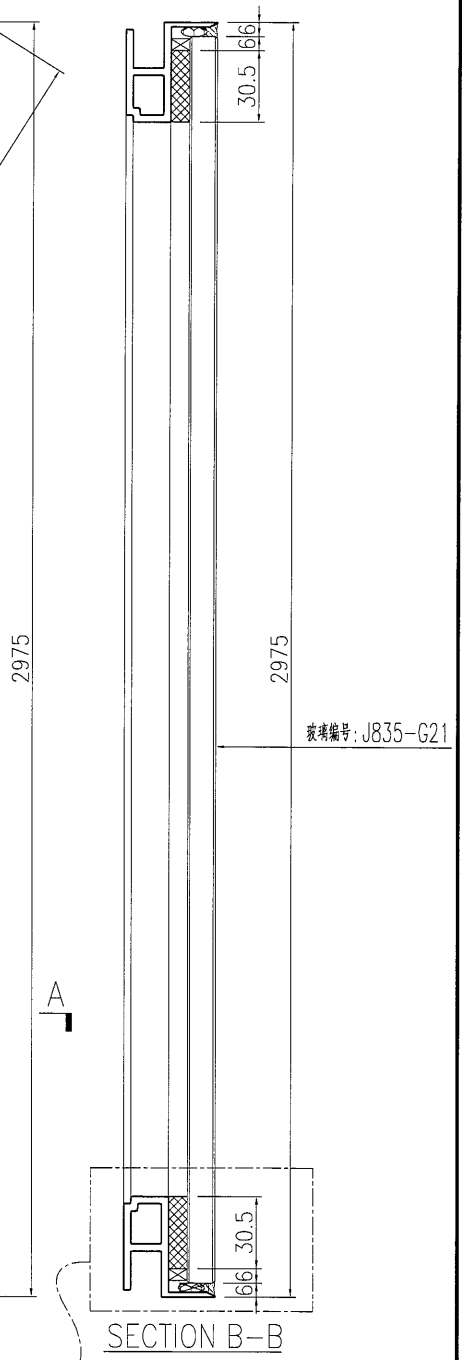
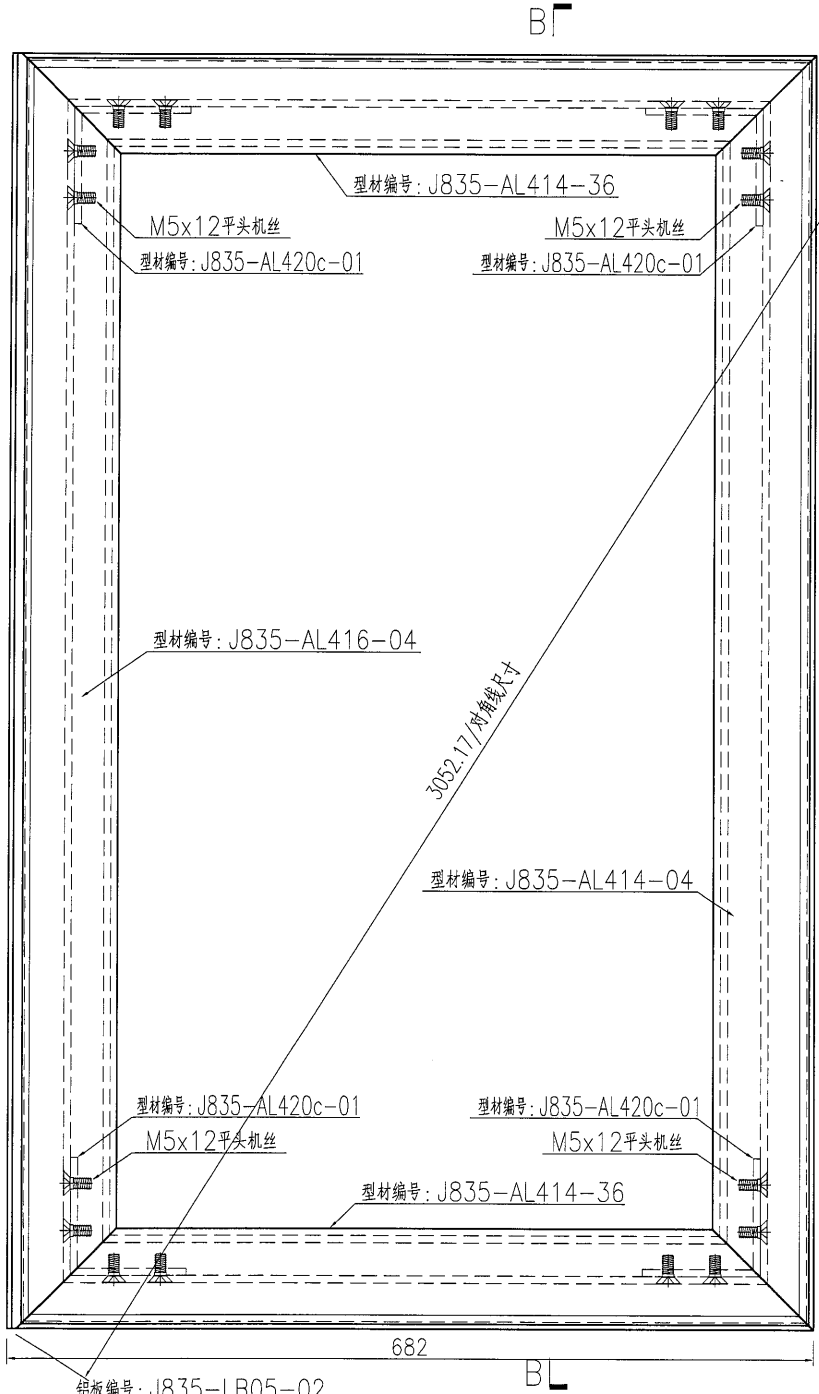

名稱	九字料組框圖	制圖	曾建平	2017-03-07	修改		
材料	X85366	復核			日期		
顏色	PPG UCT515482XL(RY)-3 3 Coats 深藍	批准			圖號	J835-ZK62	

EG-DWG3

**美特鋁質** 有限公司  
MIDI Aluminium Fabricator Ltd.

工程號: J835 地盤: 將軍澳66D平台

产品编号	L(MM)	数量	A	N	M	B	N1	M1	备注
		4							

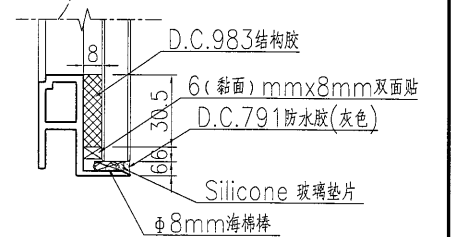
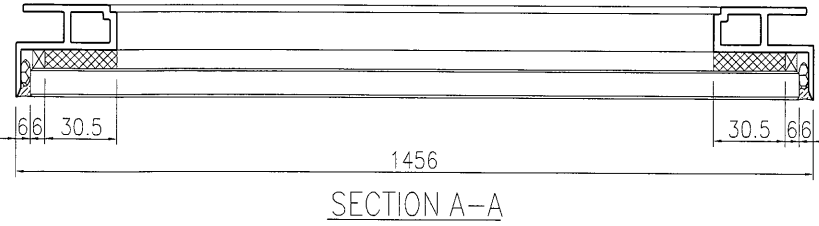
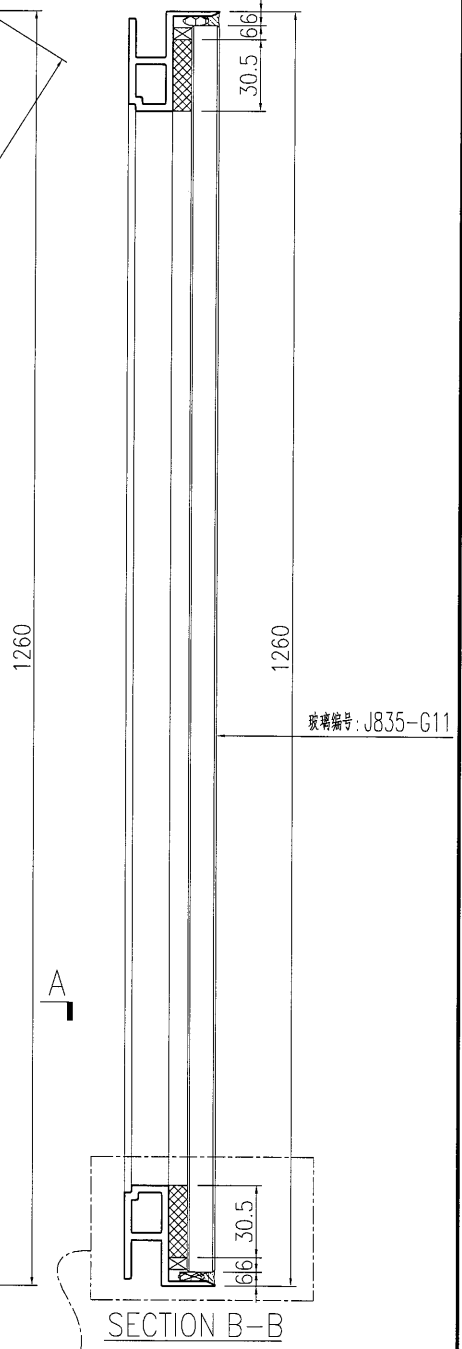
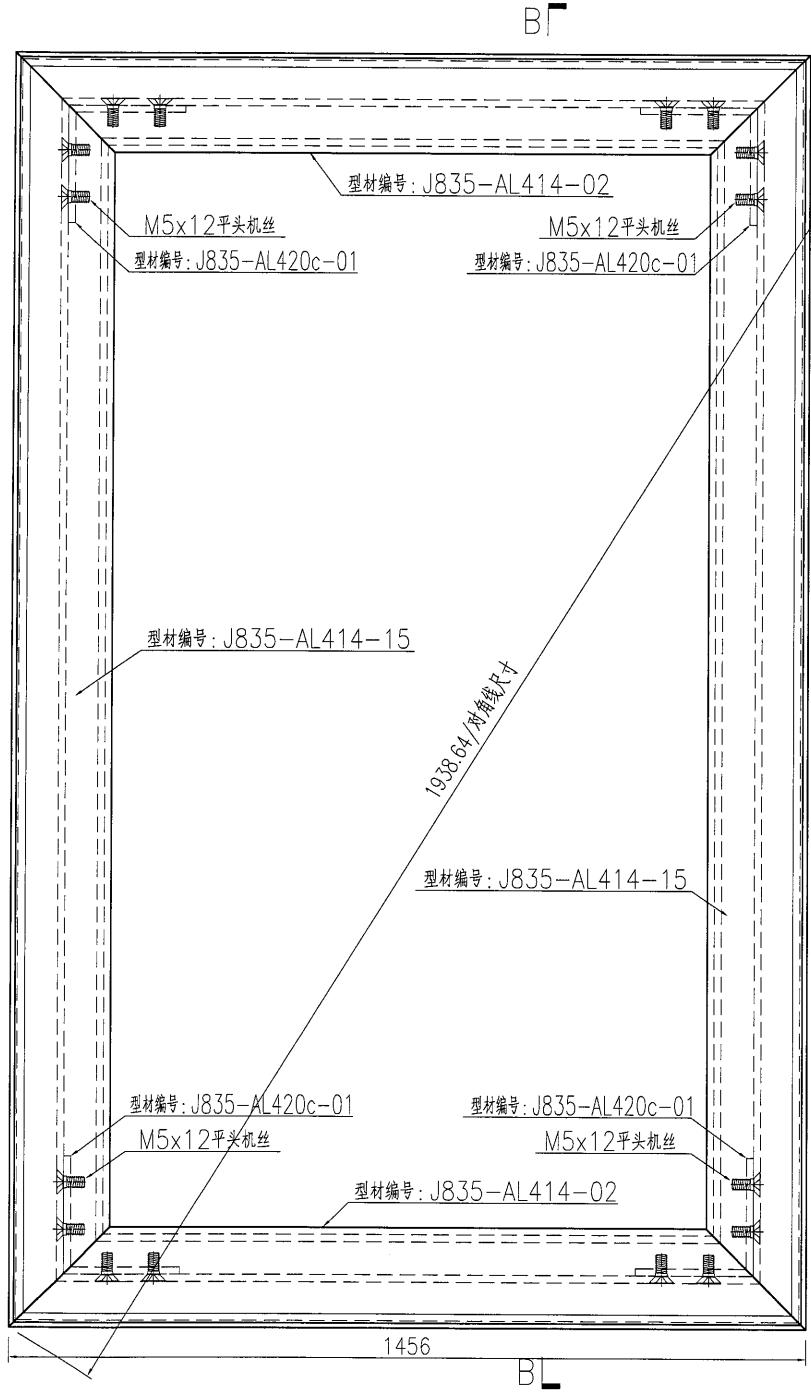

名稱	九字料組框圖	制圖	曾建平	2017-03-07	修改		
材料	X85366	復核			日期		
顏色	PPG UCT515482XL(RY)-3 3 Coats 深灰色	批准			圖號	J835-ZK63	

# EG-DWG3

 <b>美特鋁質</b> 有限公司 MIDI Aluminium Fabricator Ltd.	产品编号	L(MM)	数量	A	N	M	B	N1	M1	备注
	工程號	J835	地盤	將軍澳66D平台						

产品编号	L(MM)	数量	A	N	M	B	N1	M1	备注
		4							

工程號	J835	地盤	將軍澳66D平台
-----	------	----	----------

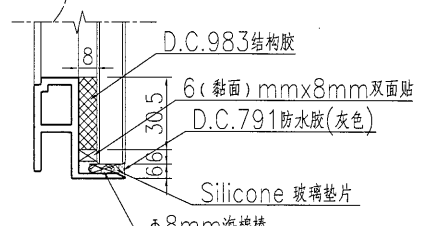
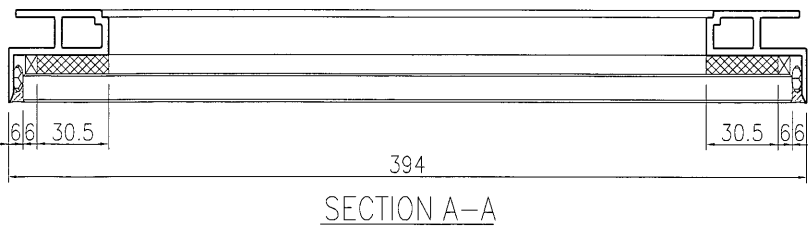
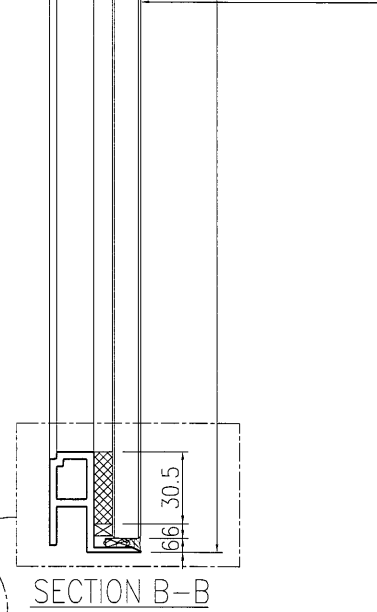
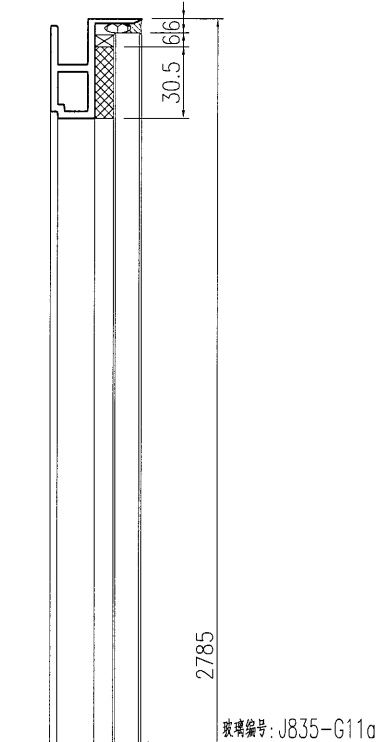
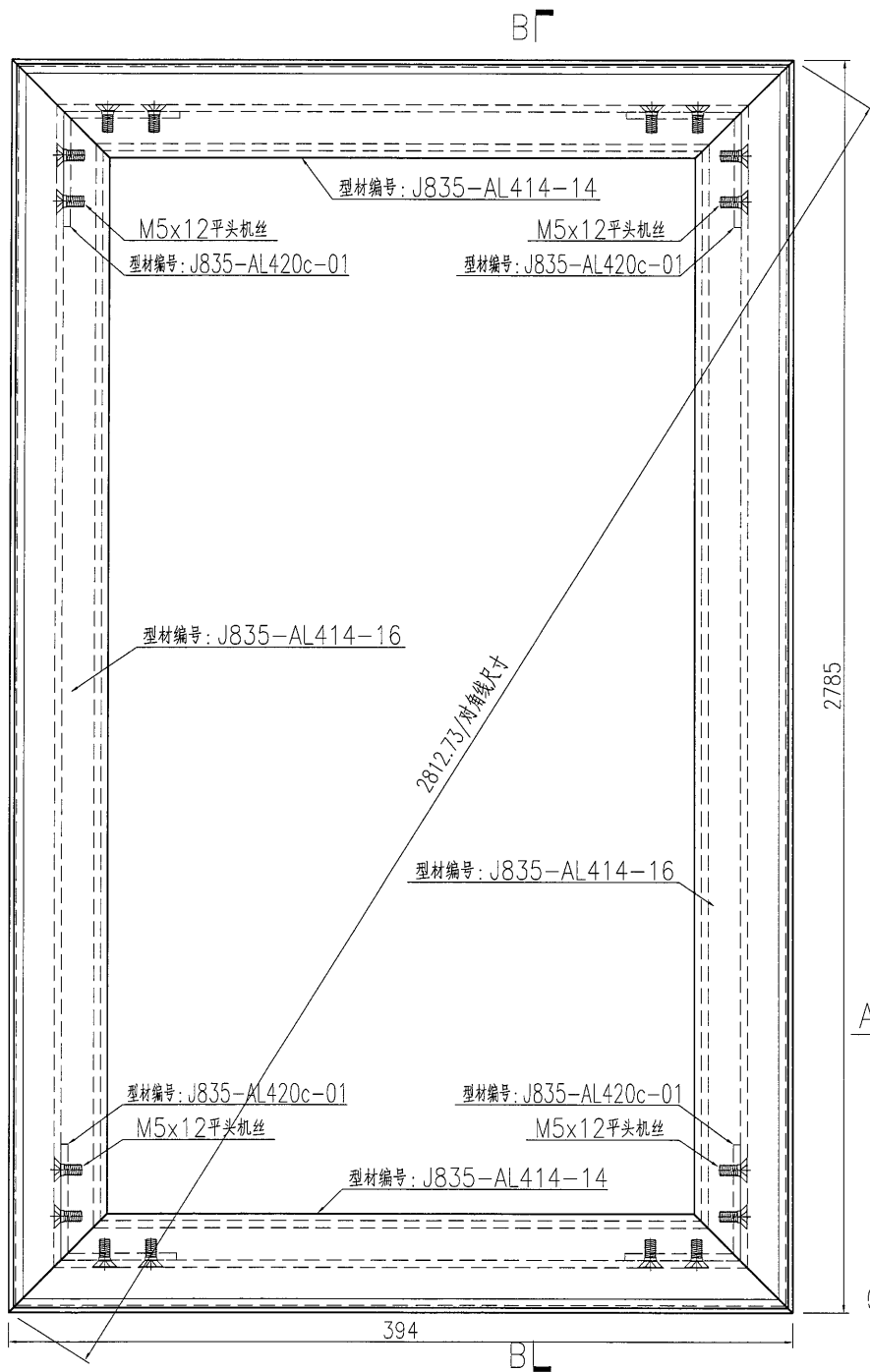

名稱	九字料組框圖	制圖	曾建平	2017-03-07	修改		
材料	X85366	復核			日期		
顏色	PPG UCT515482XL(RY)-3 3 Coats 深灰色	批准			圖號	J835-ZK64	

EG-DWG3

 <b>美特鋁質</b> 有限公司 MIDI Aluminium Fabricator Ltd.			
工程號	J835	地盤	將軍澳66D平台

产品编号	L(MM)	数量	A	N	M	B	N1	M1	备注
		1							

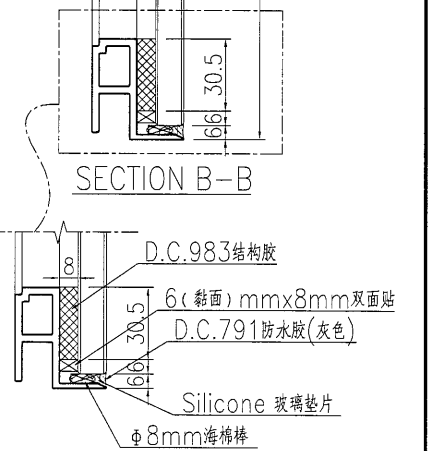
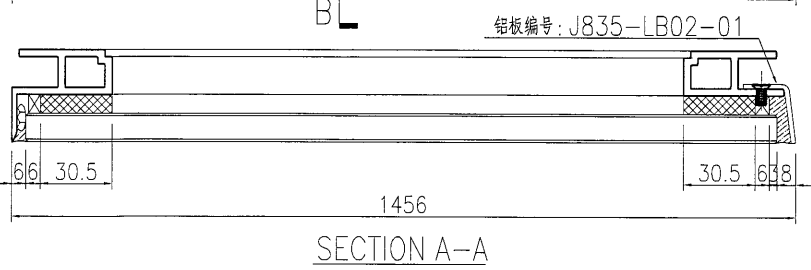
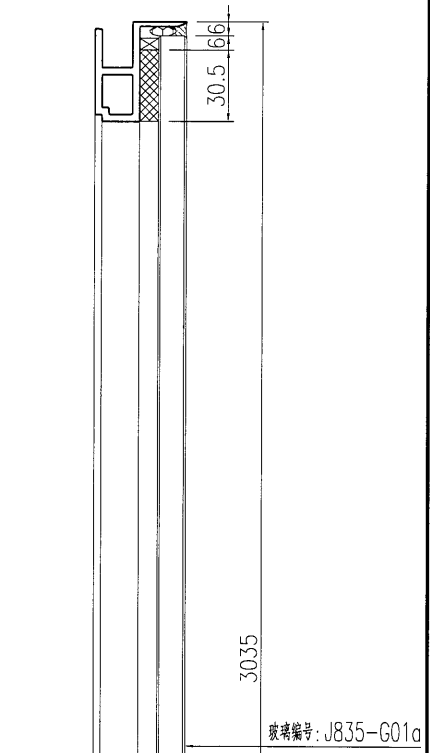
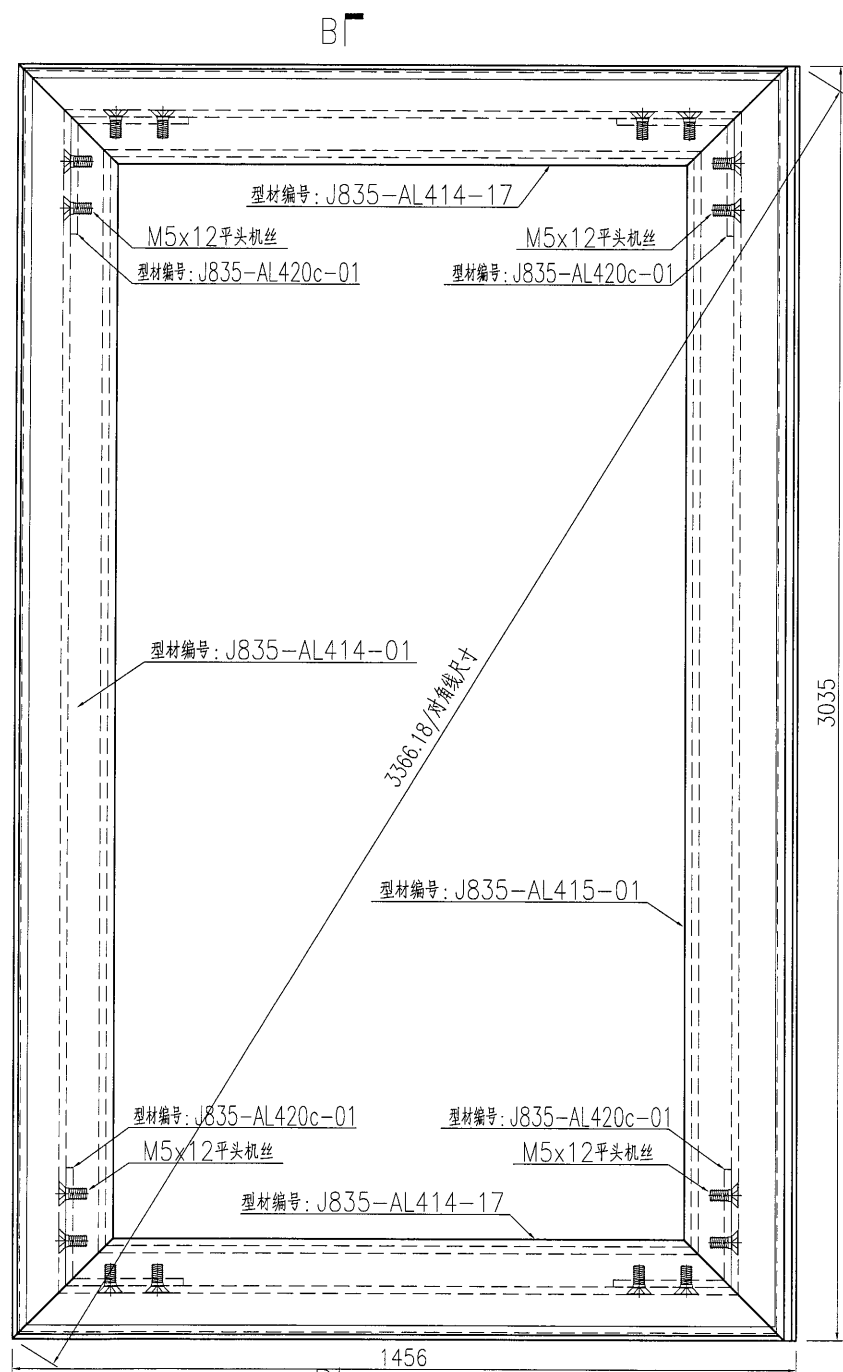

名稱	九字料組框圖	制圖	曾建平	2017-03-07	修改		
材料	X85366	復核			日期		
顏色	PPG UCT515482XL(RY)-3 3 Coats 深灰	批准			圖號	J835-ZK65	

EG-DWG3



美特鋁質 有限公司  
MIDI Aluminium Fabricator Ltd.

产品编号	L(MM)	数量	A	N	M	B	N1	M1	备注
		1							

工程號	J835	地盤	將軍澳66D平台
-----	------	----	----------

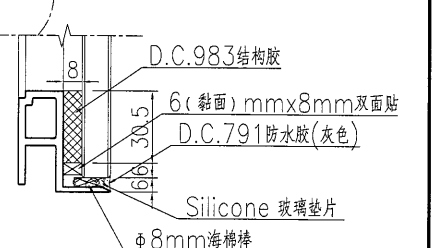
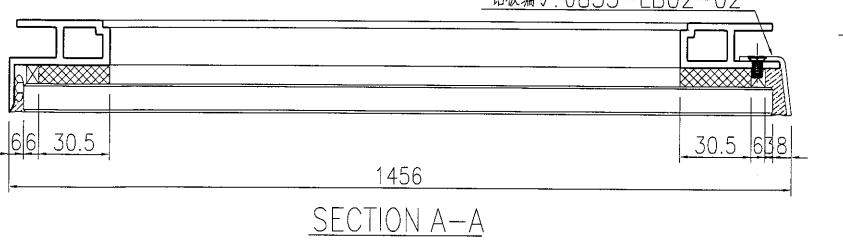
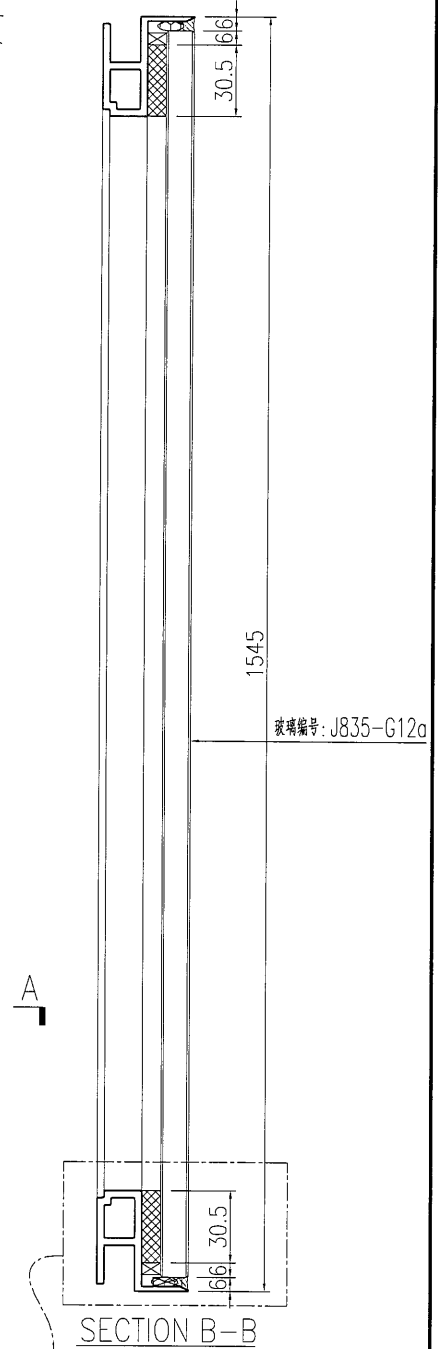
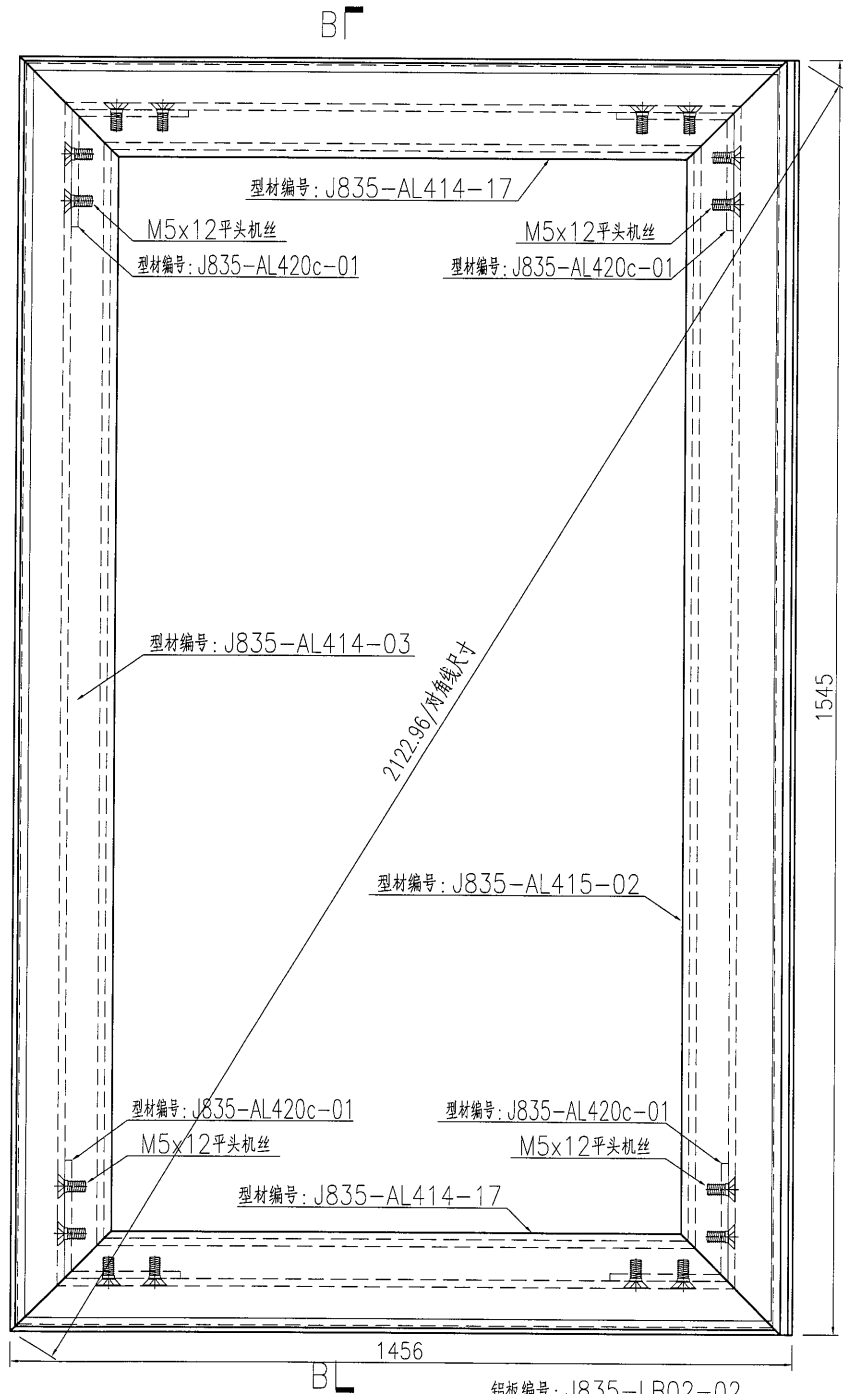

名稱	九字料組框圖	制圖	曾建平	2017-03-07	修改		
材料	X85366	復核			日期		
顏色	PPG UCT515482XL(RY)-3 3 Coats 深灰色	批准			圖號	J835-ZK66	

EG-DWG3

**美特鋁質** 有限公司  
MIDI Aluminium Fabricator Ltd.

产品编号	L(MM)	数量	A	N	M	B	N1	M1	备注
		1							

工程號	J835	地盤	將軍澳66D平台
-----	------	----	----------

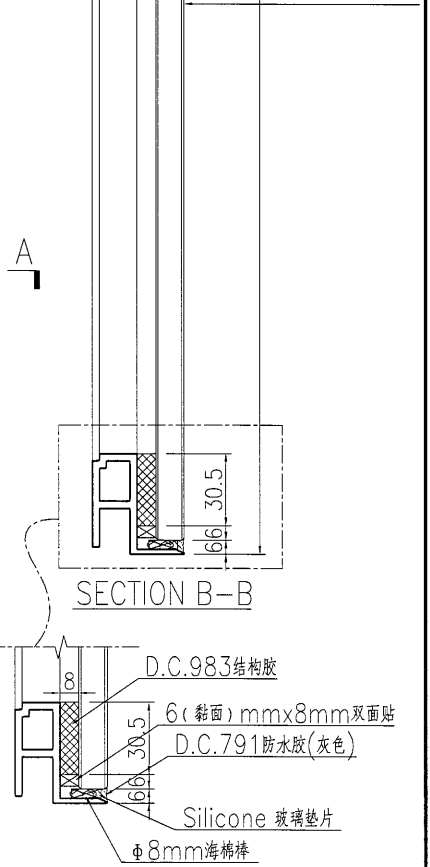
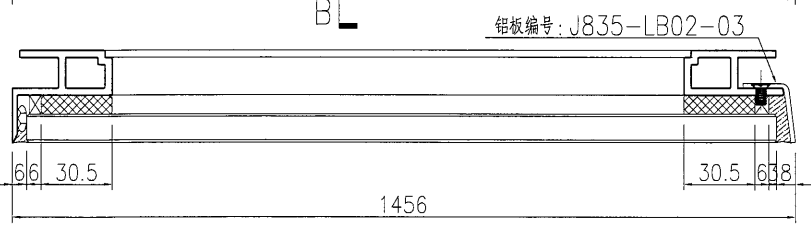
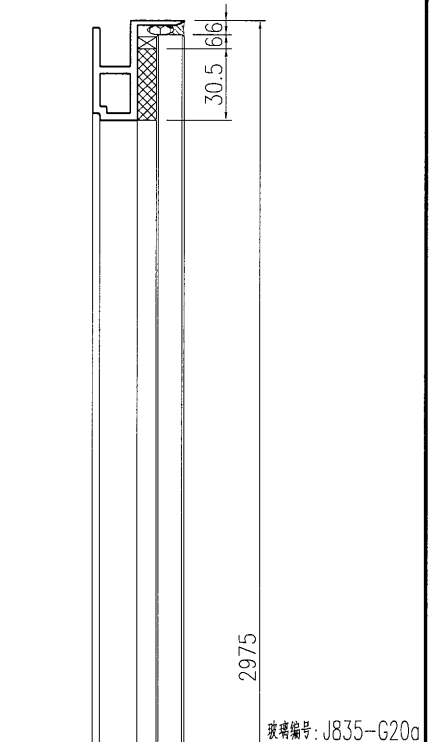
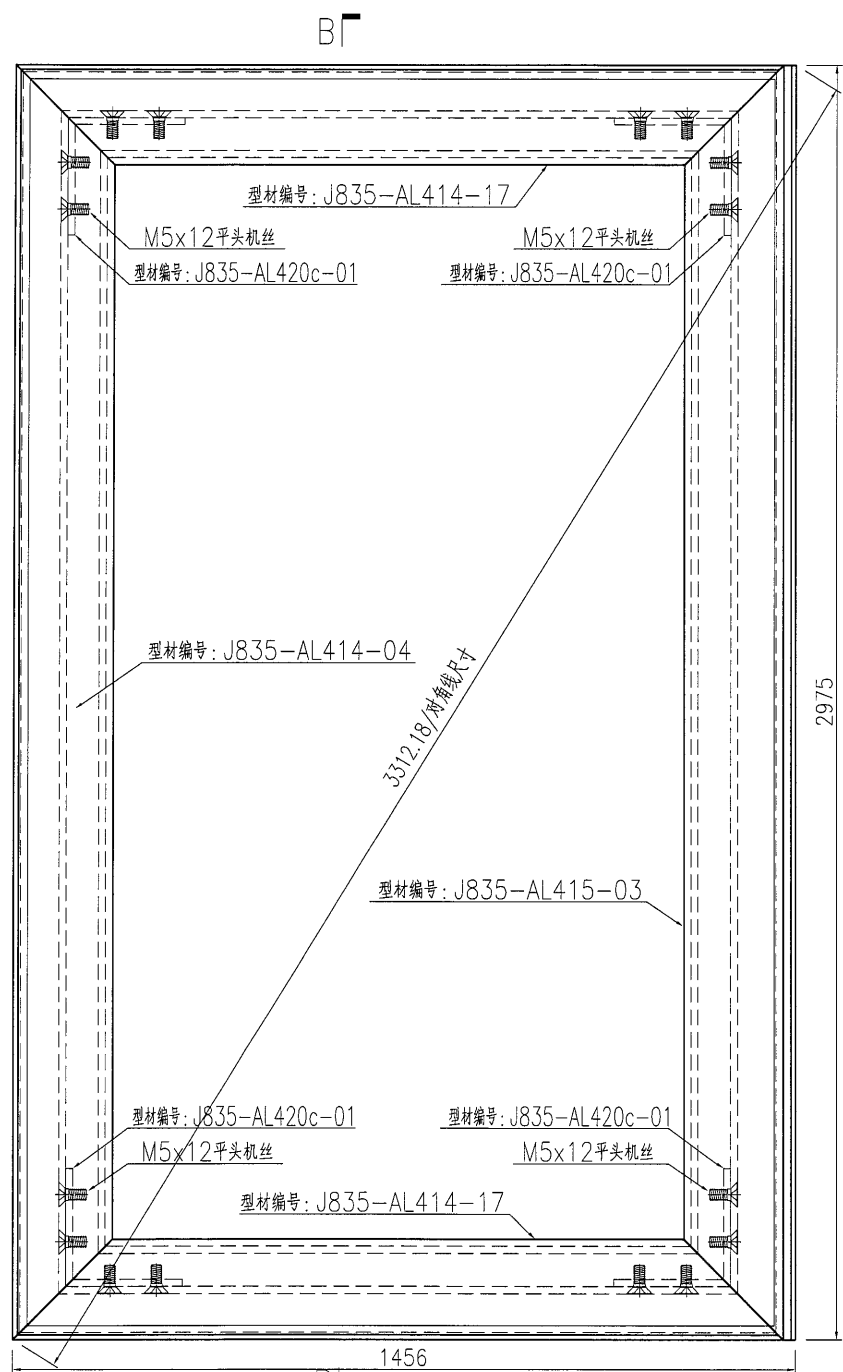

名稱	九字料組框圖	制圖	曾建平	2017-03-07	修改		
材料	X85366	復核			日期		
顏色	PPG UCT515482XL(RY)-3 3 Coats 深灰色	批准			圖號	J835-ZK67	

**美特鋁質** 有限公司  
MIDI Aluminium Fabricator Ltd.

工程號	J835	地盤	將軍澳66D平台
-----	------	----	----------

产品编号	L(MM)	数量	A	N	M	B	N1	M1	备注
		1							

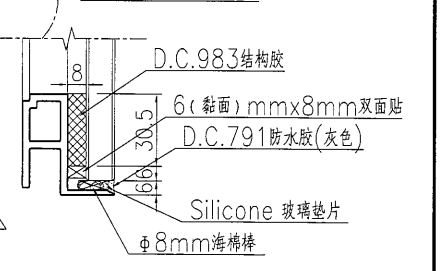
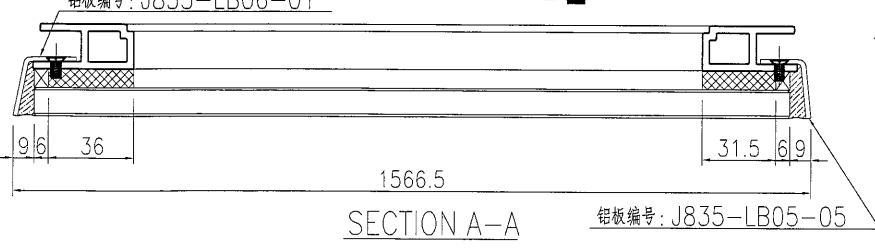
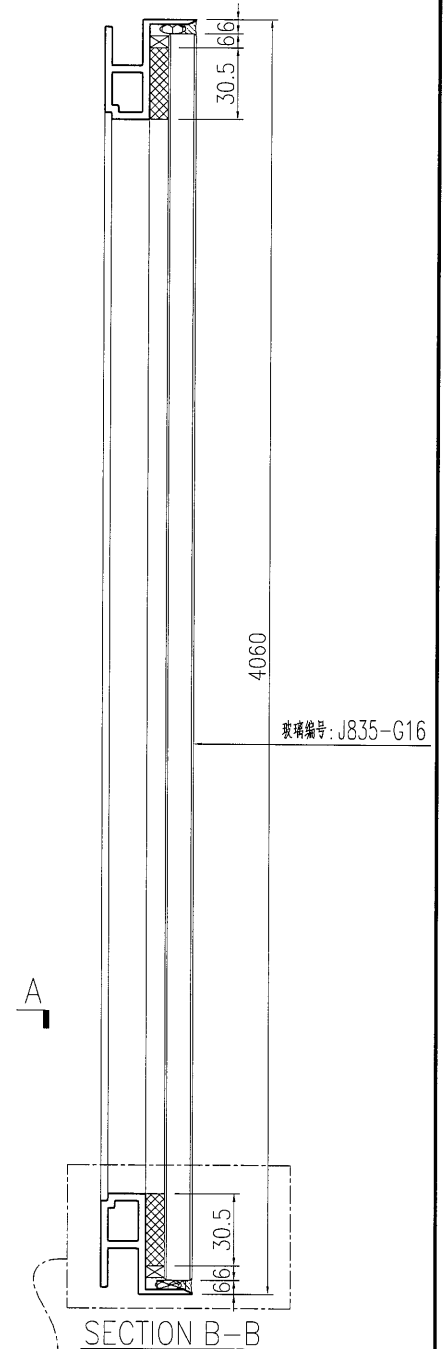
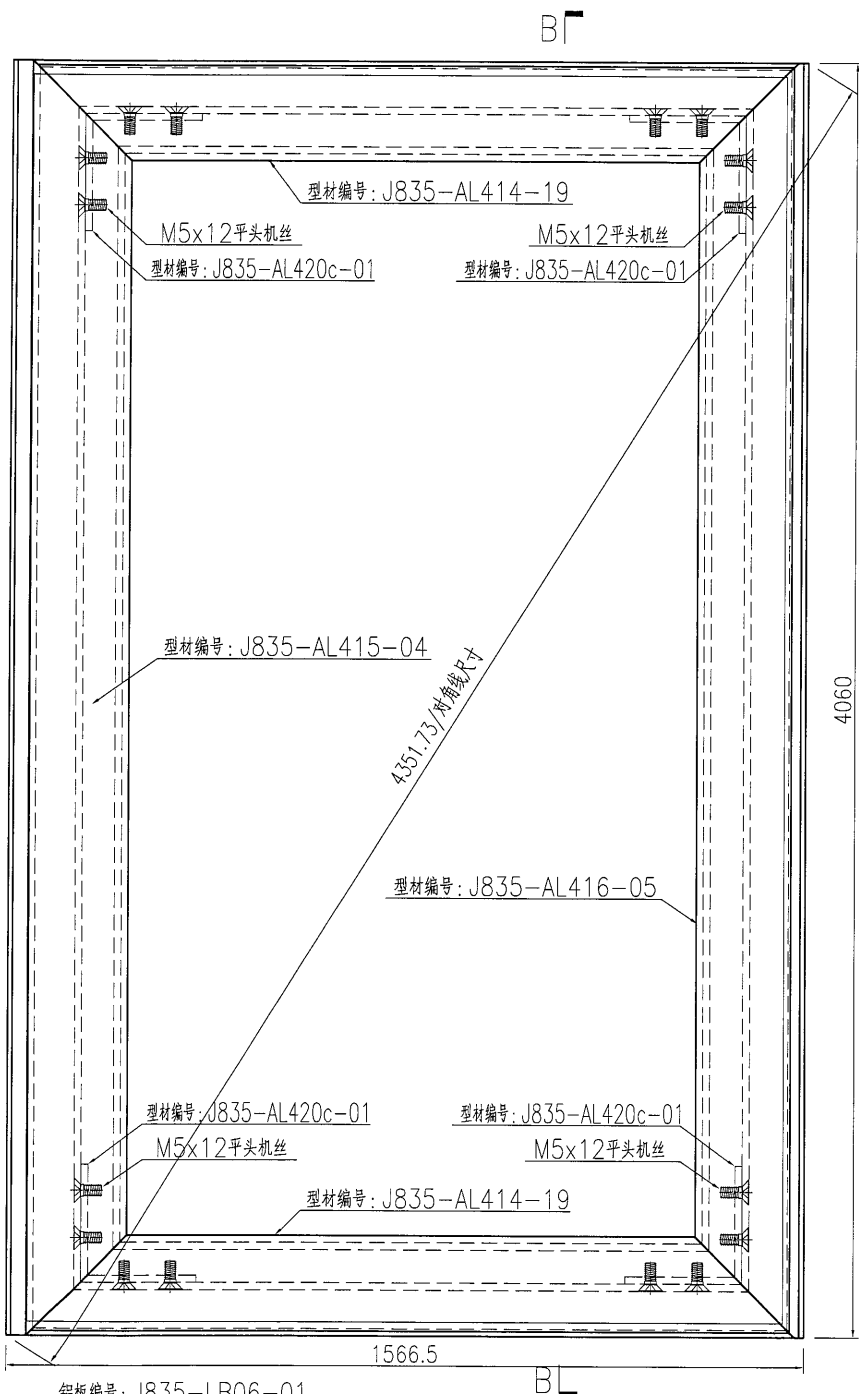

名稱	九字料組框圖	制圖	曾建平	2017-03-07	修改		
材料	X85366	復核			日期		
顏色	PPG UCT515482XL(RY)-3 3 Coats 深灰	批准			圖號	J835-ZK68	

 <b>美特鋁質</b> 有限公司 MIDI Aluminium Fabricator Ltd.			
工程號	J835	地盤	將軍澳66D平台

产品编号	L(MM)	数量	A	N	M	B	N1	M1	备注
		2							

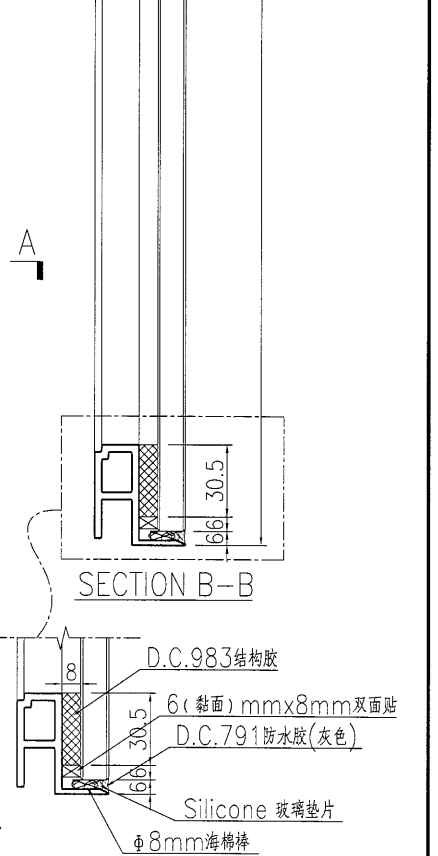
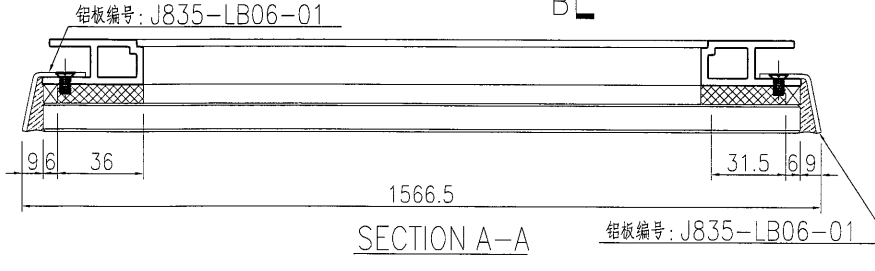
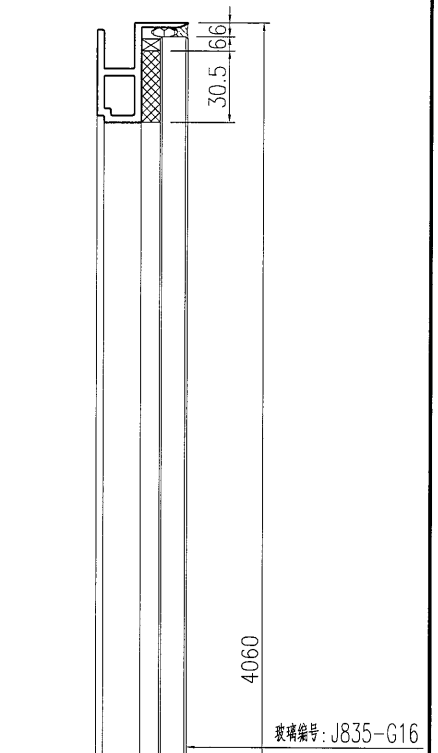
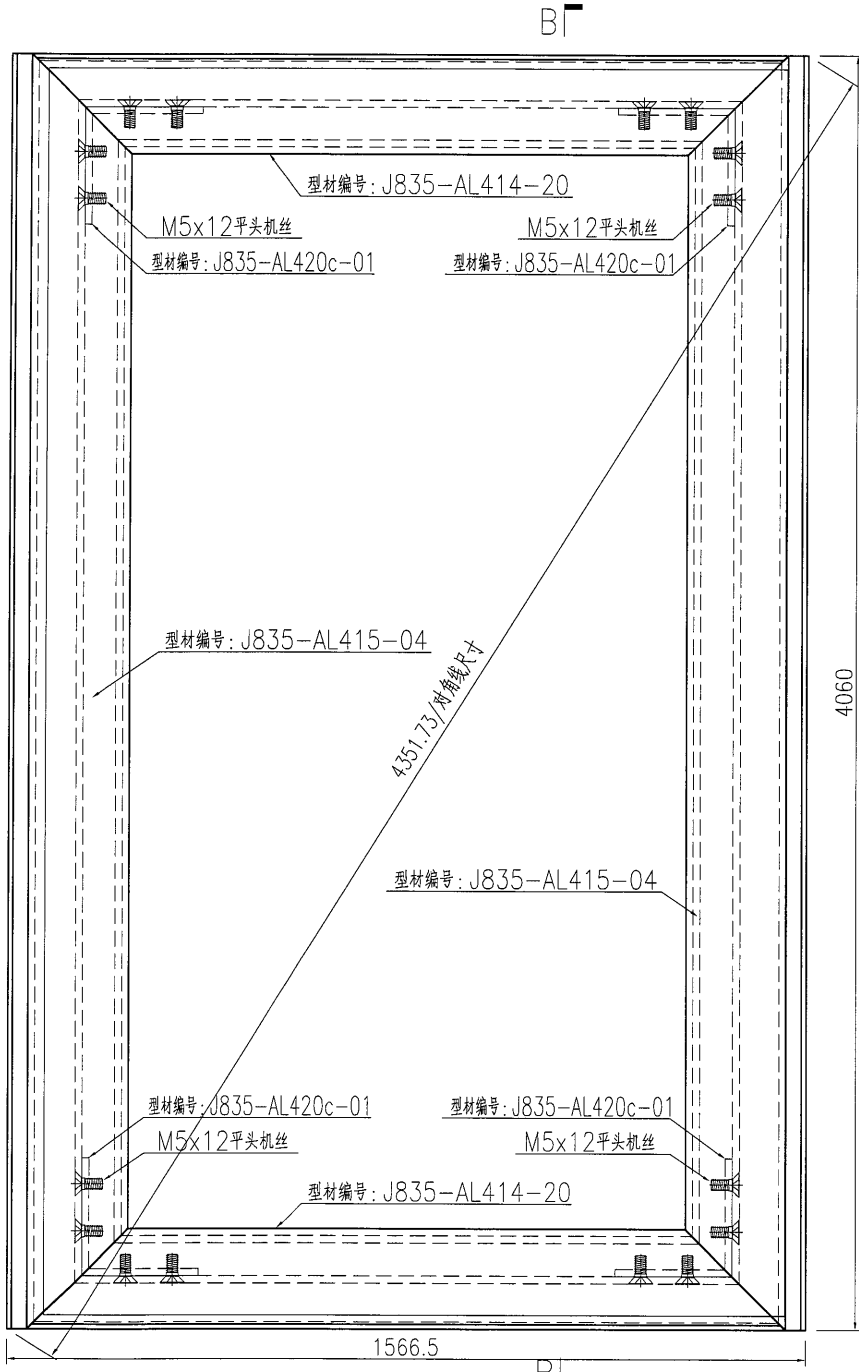

名稱	九字料組框圖	制圖	曾建平	2017-03-07	修改		
材料	X85366	復核			日期		
顏色	PPG UCT515482XL(RY)-3 3 Coats 深灰色	批准			圖號	J835-ZK69	

**美特鋁質** 有限公司  
MIDI Aluminium Fabricator Ltd.

工程號: J835 地盤: 將軍澳66D平台

产品编号	L(MM)	数量	A	N	M	B	N1	M1	备注
		1							

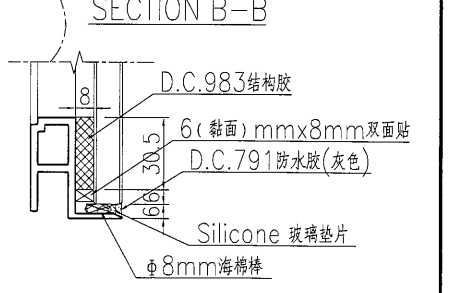
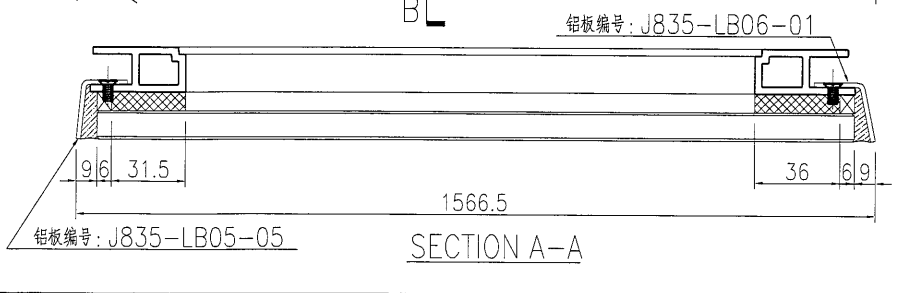
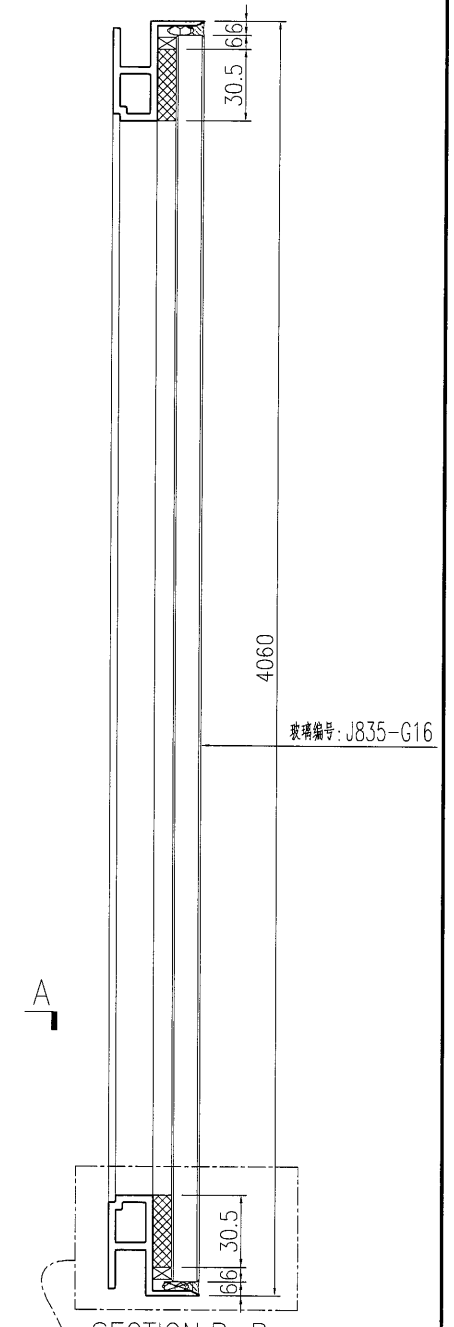
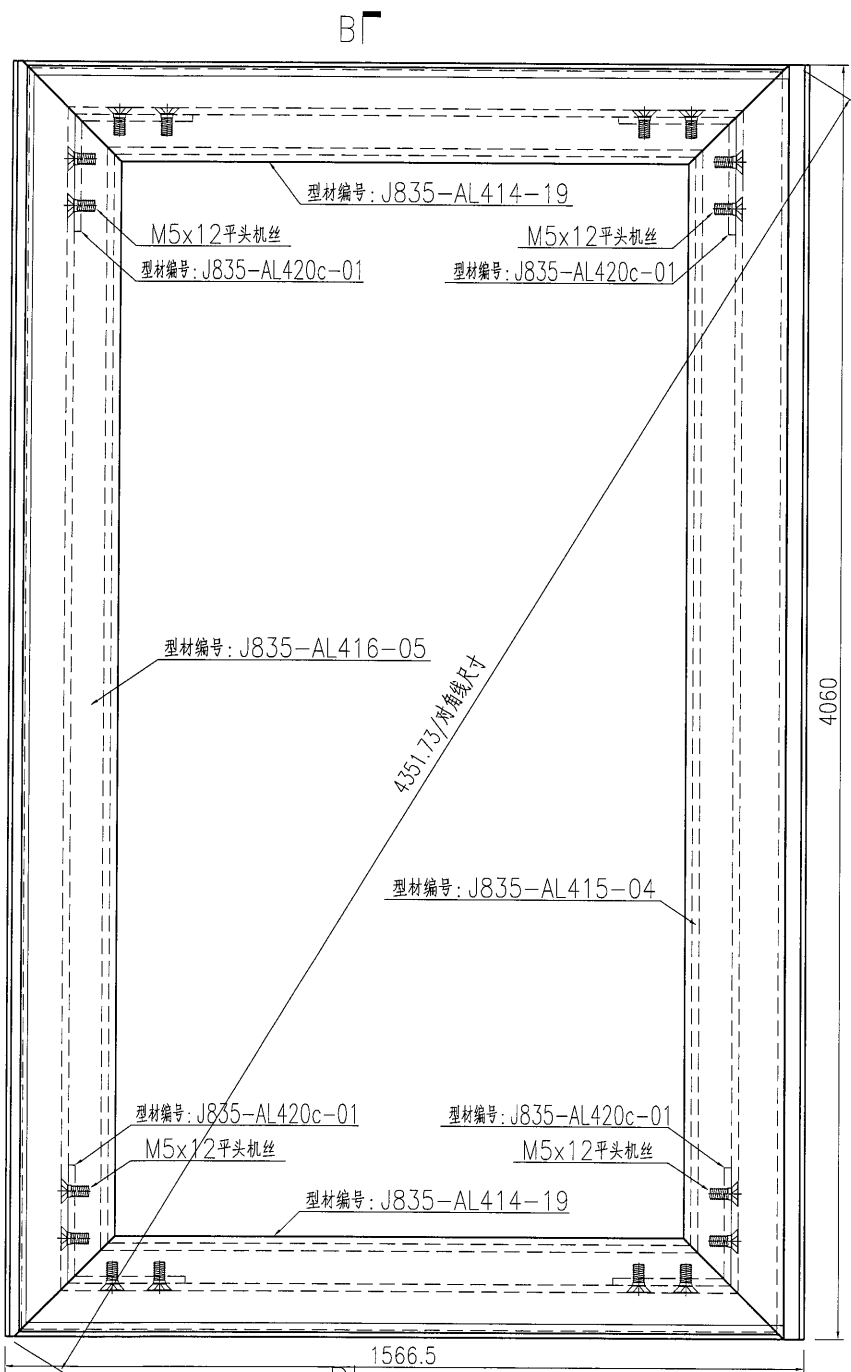

名稱	九字料組框圖	制圖	曾建平	2017-03-07	修改		
材料	X85366	復核			日期		
顏色	PPG UCT515482XL(RY)-3 3 Coats 深灰色	批准			圖號	J835-ZK70	

62

# EG-DWG3

**美特鋁質** 有限公司  
MIDI Aluminium Fabricator Ltd.

工程號	J835	地盤	將軍澳66D平台
-----	------	----	----------

产品编号	L(MM)	数量	A	N	M	B	N1	M1	备注
		1							

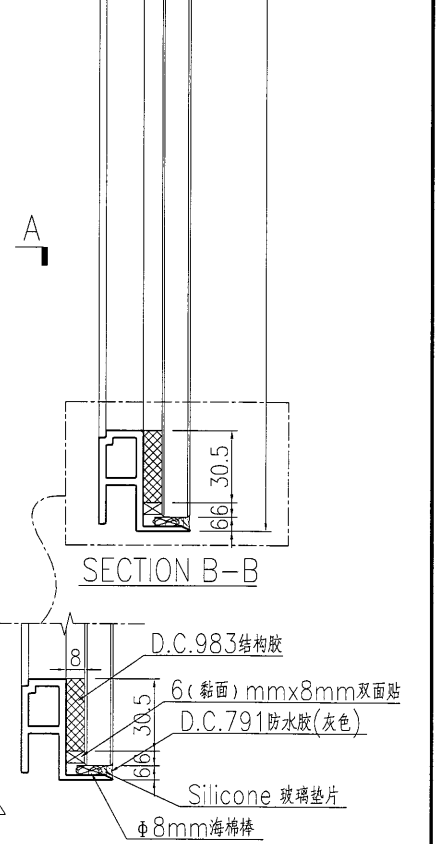
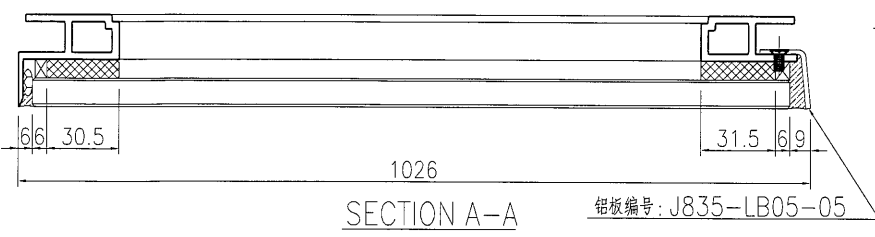
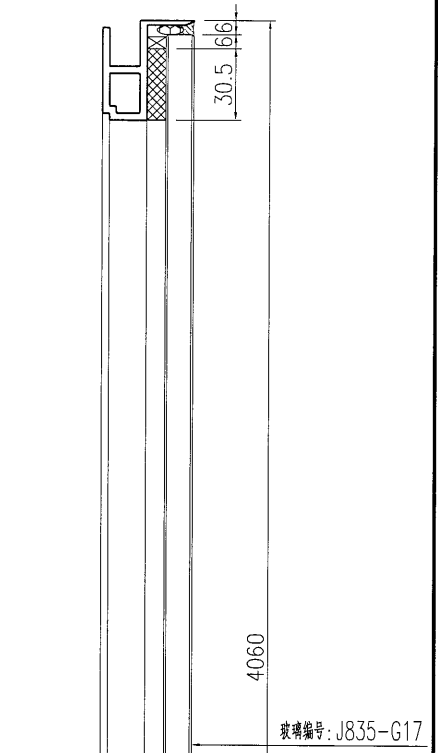
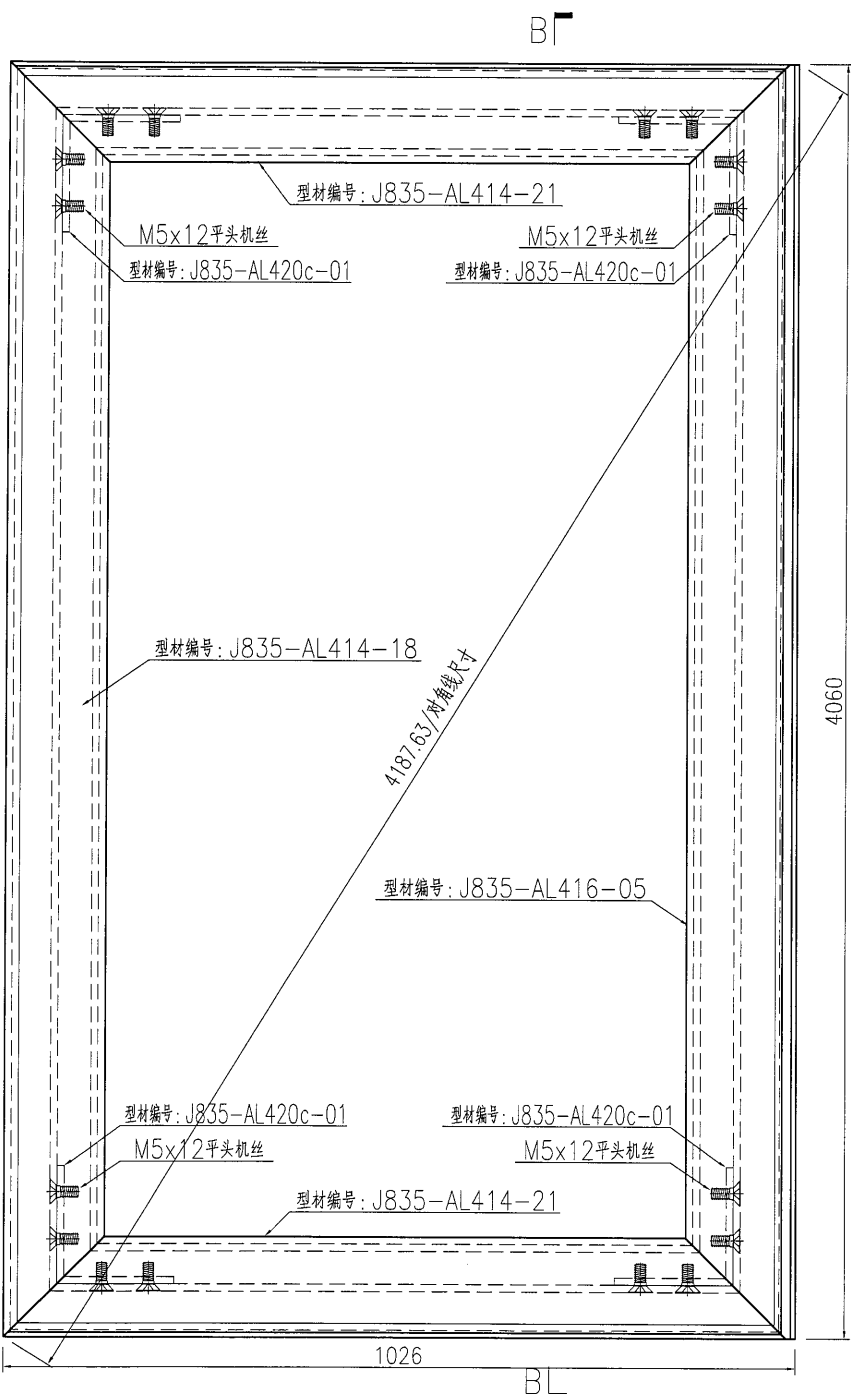

名稱	九字料組框圖	制圖	曾建平	2017-03-07	修改		
材料	X85366	復核			日期		
顏色	PPG UCT1515482XL(RY)-3 3 Coats 深灰色	批准			圖號	J835-ZK71	

# EG-DWG3



美特铝质 有限公司  
MIDI Aluminium Fabricator Ltd.

产品编号	L(MM)	数量	A	N	M	B	N1	M1	备注
		1							

工程號	J835	地盤	將軍澳66D平台
-----	------	----	----------

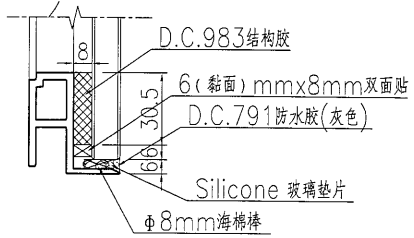
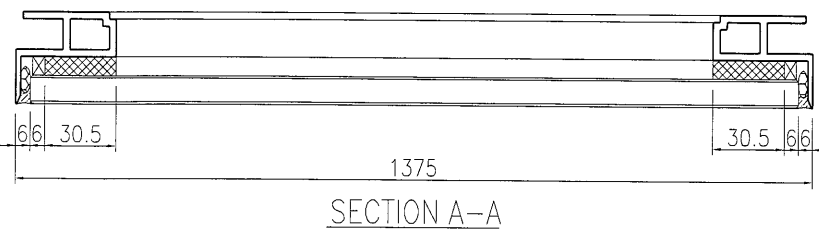
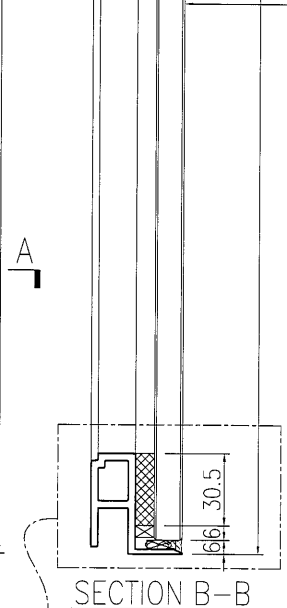
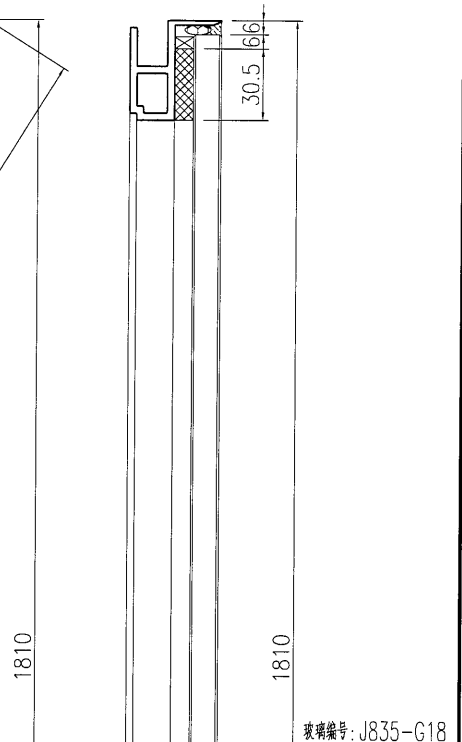
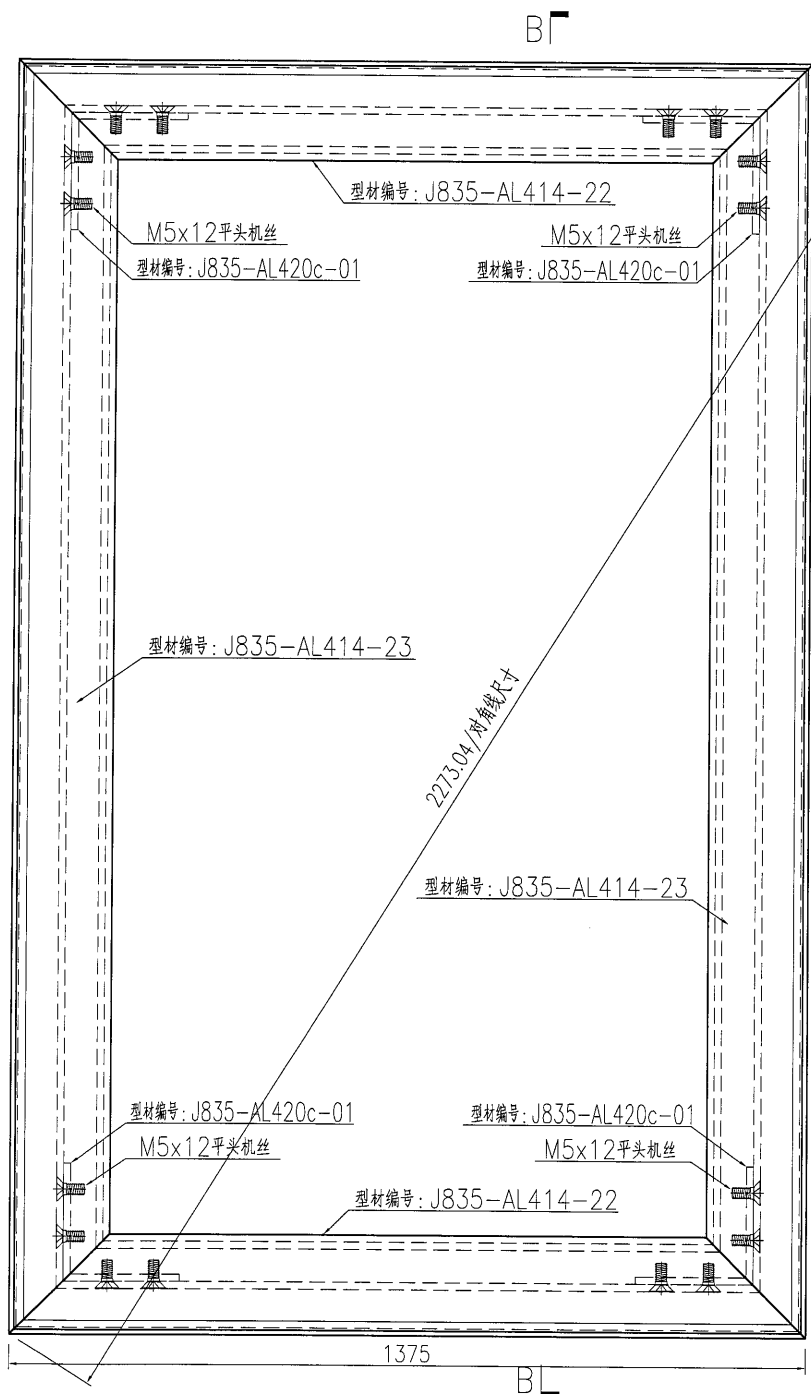

名稱	九字料組框圖	制圖	曾建平	2017-03-07	修改		
材料	X85366	復核			日期		
顏色	PPG UCT515482XL(RY)-3 3 Coats 深藍	批准			圖號	J835-ZK72	

44

# EG-DWG3

 <b>美特鋁質</b> 有限公司 MIDI Aluminium Fabricator Ltd.			
工程號	J835	地盤	將軍澳66D平台

产品编号	L(MM)	数量	A	N	M	B	N1	M1	备注
		2							

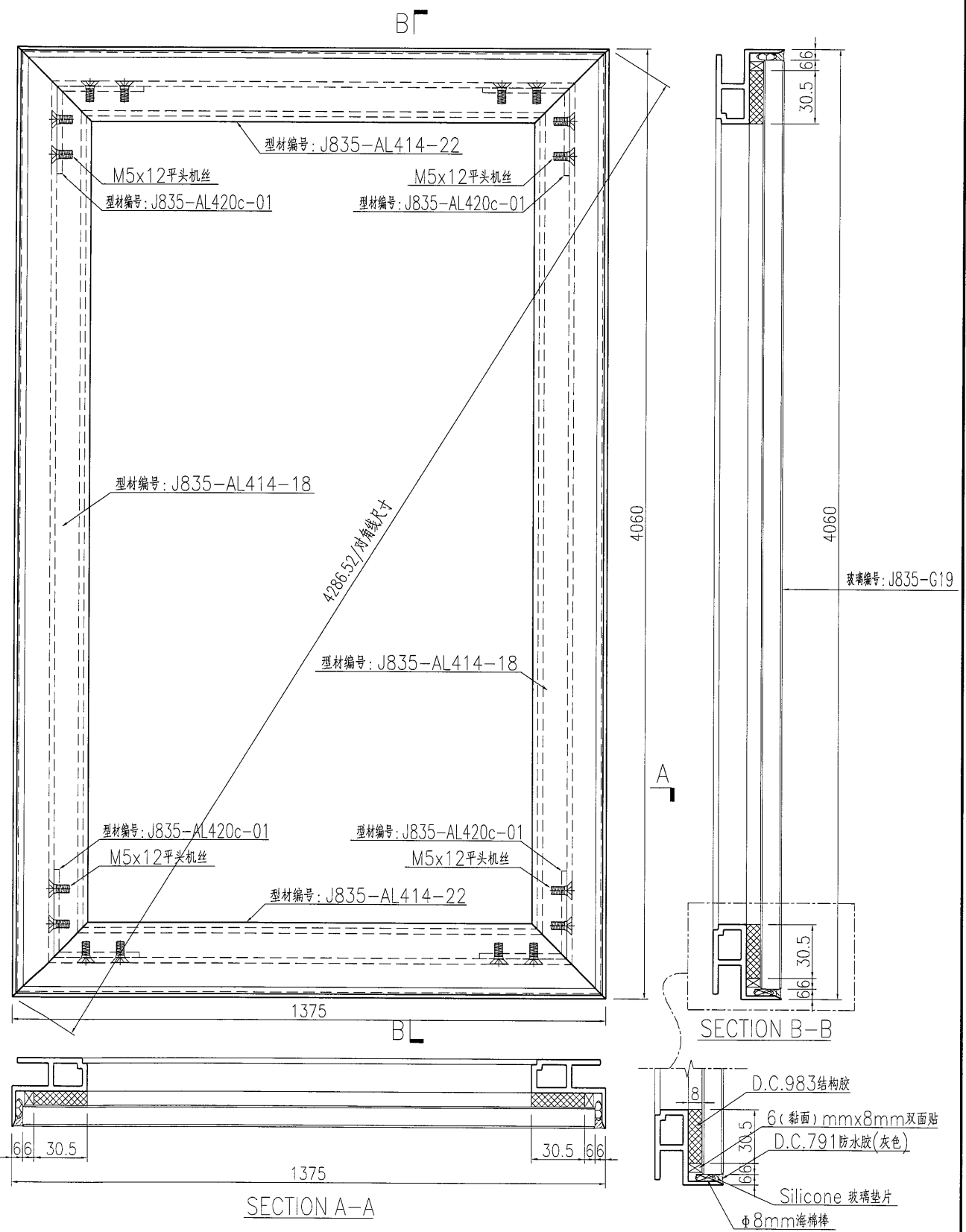

名稱	九字料組框圖	制圖	曾建平	2017-03-07	修改		
材料	X85366	復核			日期		
顏色	PPG UCT515482XL(RY)-3 3 Coats 深藍	批准			圖號	J835-ZK74	

205

# EG-DWG3



**美特鋁質** 有限公司  
MIDI Aluminium Fabricator Ltd.

产品编号	L(MM)	数量	A	N	M	B	N1	M1	备注
		1							

工程號	J835	地盤	將軍澳66D平台
-----	------	----	----------

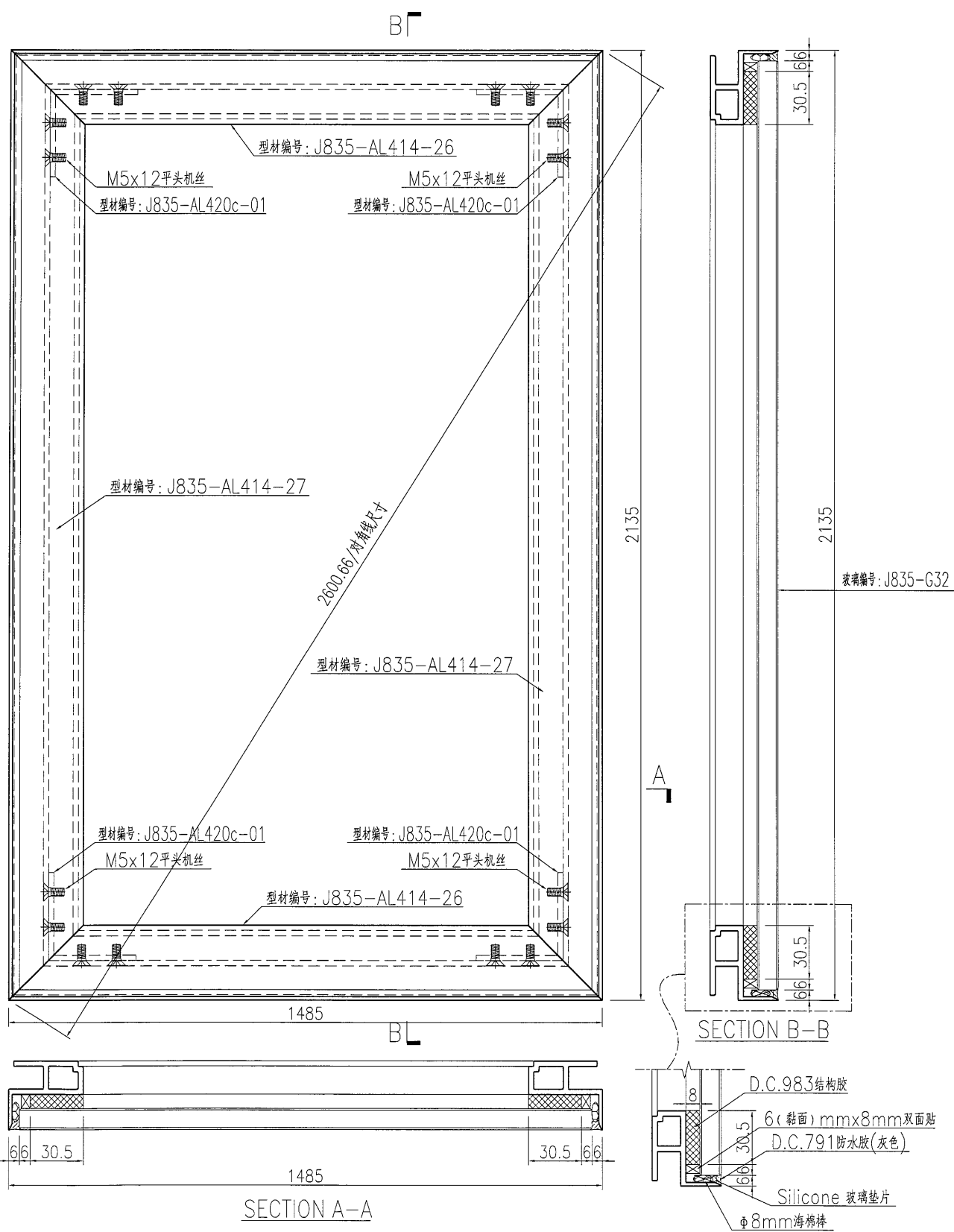

名稱	九字料組框圖	制圖	曾建平	2017-03-07	修改			
材料	X85366	復核			日期			
顏色	PPG UCT515482XL(RY)-3 3 Coats 深灰	批准			圖號	J835-ZK75		

# EG-DWG3



**美特鋁質** 有限公司  
MIDI Aluminium Fabricator Ltd.

产品编号	L(MM)	数量	A	N	M	B	N1	M1	备注
		3							

工程號	J835	地盤	將軍澳66D平台
-----	------	----	----------

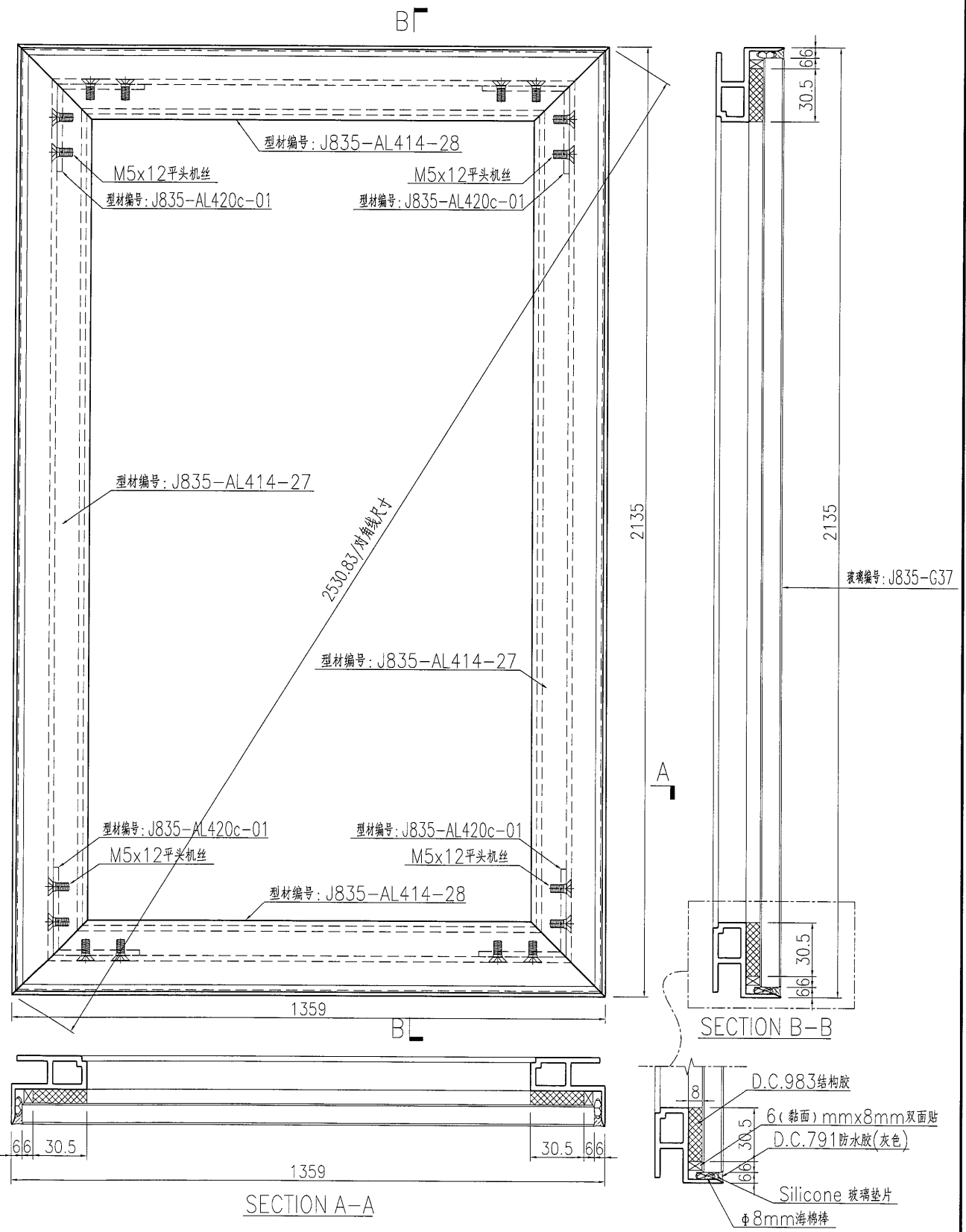

名稱	九字料組框圖	制圖	曾建平	2017-03-07	修改		
材料	X85366	復核			日期		
顏色	PPG UCT515482XL(RY)-3 3 Coats 深藍	批准			圖號	J835-ZK76	

# EG-DWG3

 <b>美特鋁質</b> 有限公司 MIDI Aluminium Fabricator Ltd.			
工程號	J835	地盤	將軍澳66D平台

产品编号	L(MM)	数量	A	N	M	B	N1	M1	备注
		1							

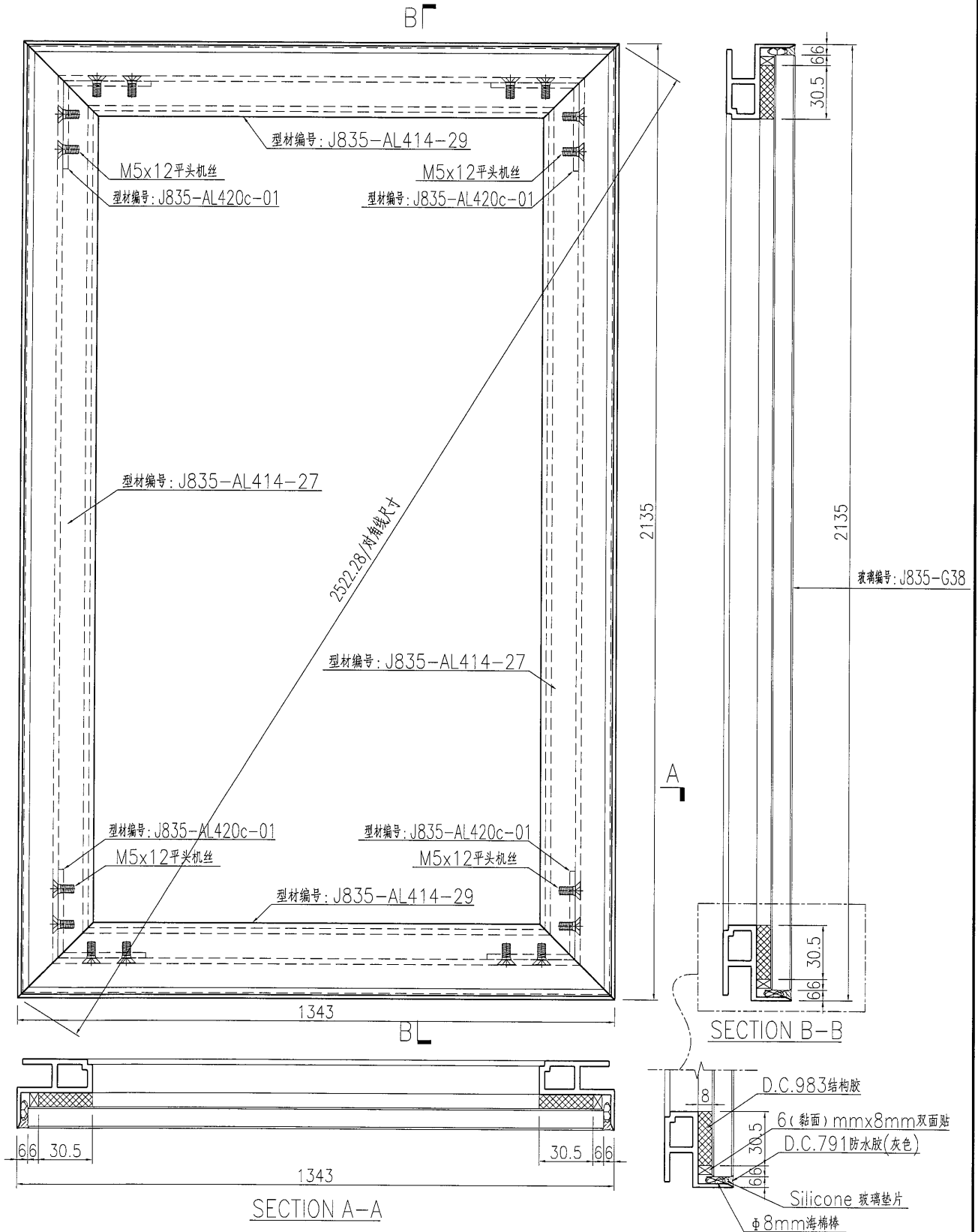

名稱	九字料組框圖	制圖	曾建平	2017-03-07	修改			
材料	X85366	復核			日期			
顏色	PPG UCT515482XL(RY)-3 3 Coats 深灰色	批准			圖號	J835-ZK77		

08

EG-DWG3

 <b>美特鋁質</b> 有限公司 MIDI Aluminium Fabricator Ltd.			
工程號	J835	地盤	將軍澳66D平台

产品编号	L(MM)	数量	A	N	M	B	N1	M1	备注
		1							

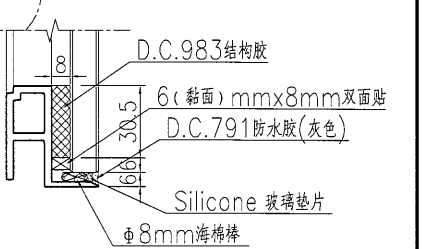
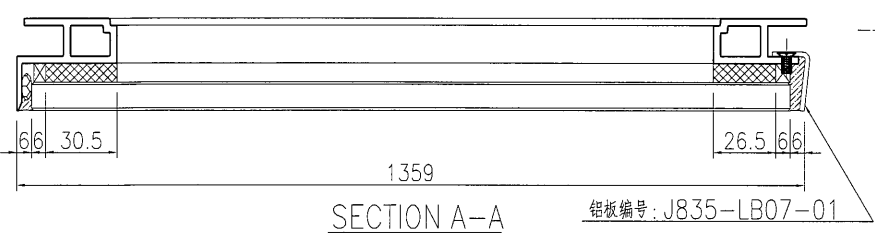
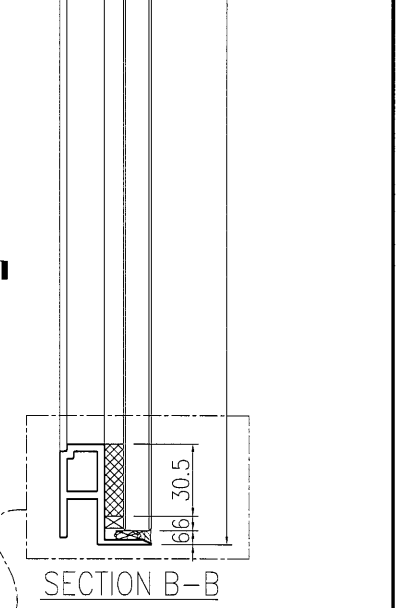
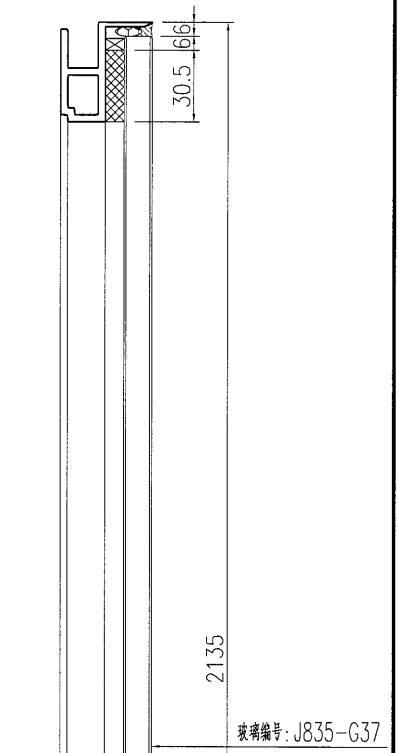
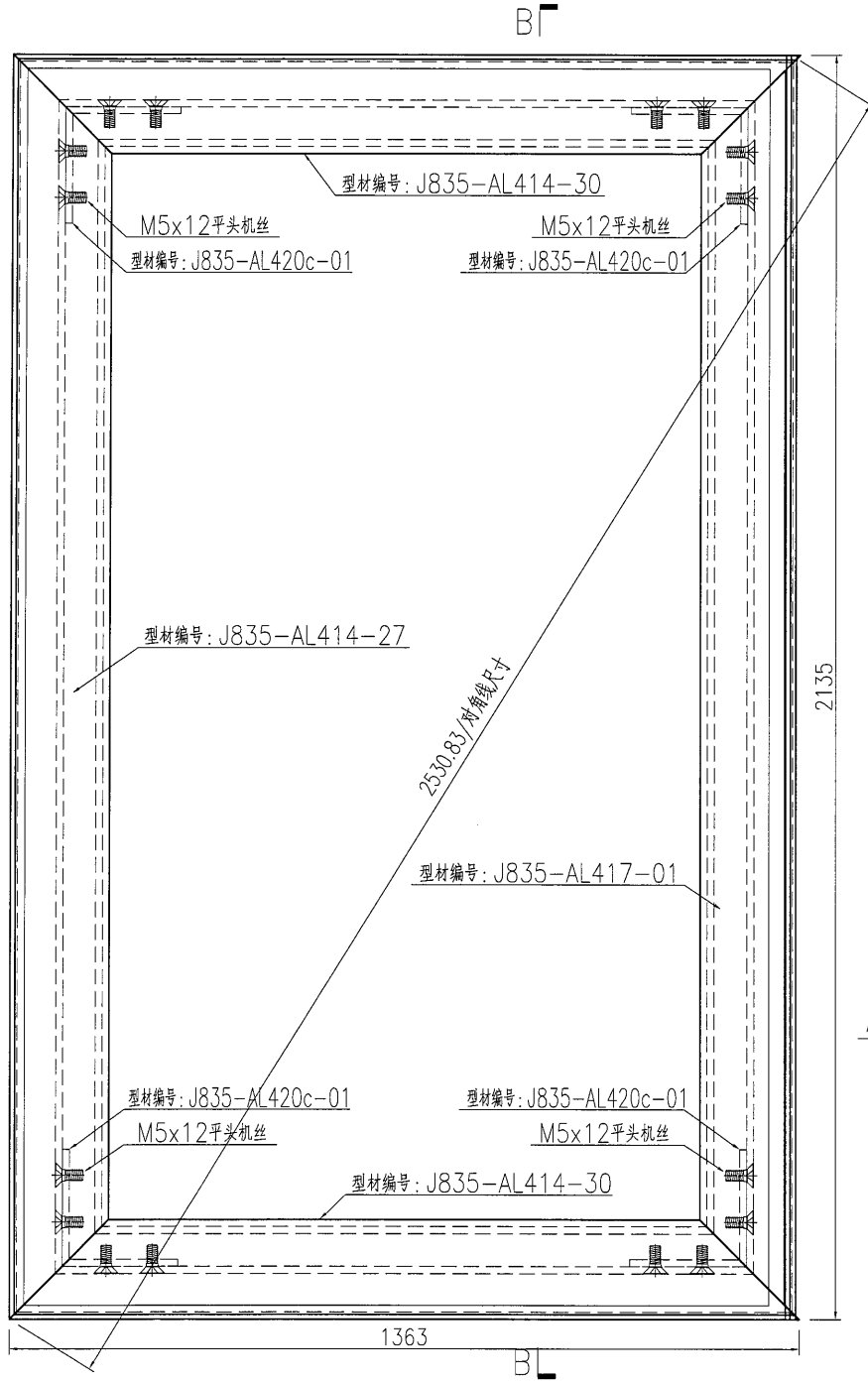

名稱	九字料組框圖	制圖	曾建平	2017-03-07	修改		
材料	X85366	復核			日期		
顏色	PPG UCT515482XL(RY)-3 3 Coats 深灰色	批准			圖號	J835-ZK78	

49

# EG-DWG3

 <b>美特铝质</b> 有限公司 MIDI Aluminium Fabricator Ltd.			
工程號	J835	地盤	將軍澳66D平台

产品编号	L(MM)	数量	A	N	M	B	N1	M1	备注
		1							

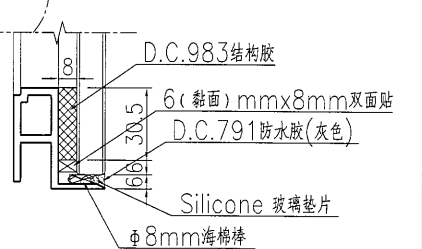
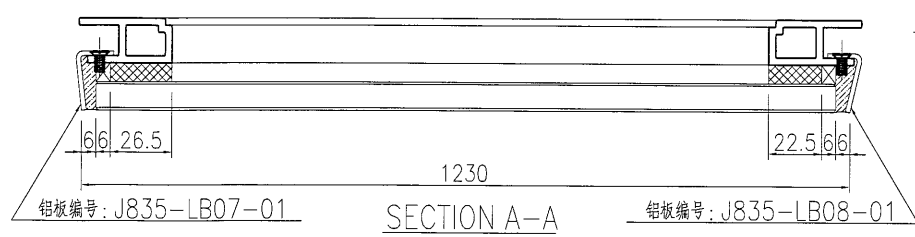
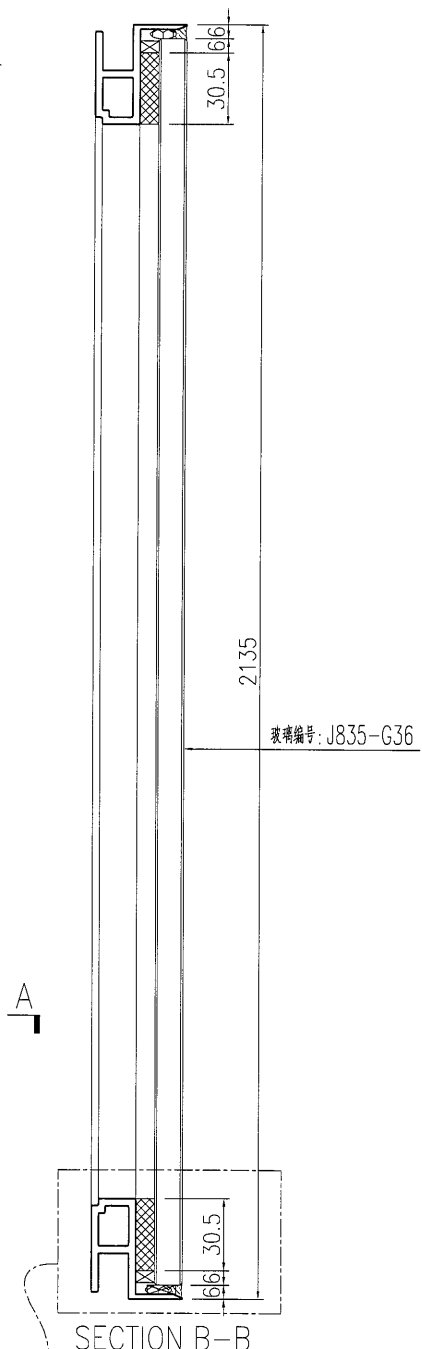
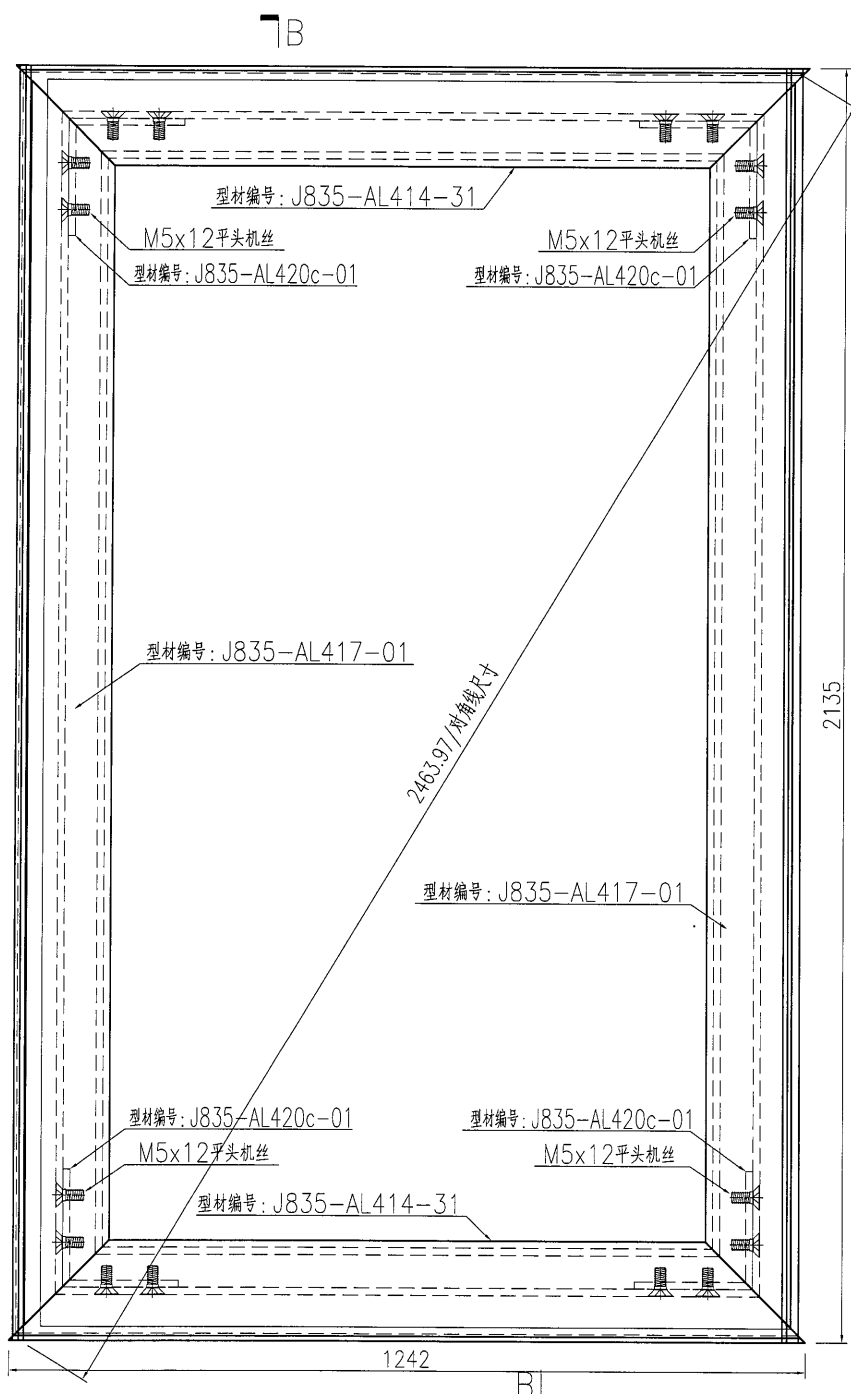

名稱	九字料組框圖	制圖	曾建平	2017-03-07	修改		
材料	X85366	復核			日期		
顏色	PPG UCT515482XL(RY)-3 3 Coats 深藍	批准			圖號	J835-ZK79	

 <b>美特鋁質</b> 有限公司 MIDI Aluminium Fabricator Ltd.	产品编号	L(MM)	数量	A	N	M	B	N1	M1	备注
	工程號	J835	地盤	將軍澳66D平台						

产品编号	L(MM)	数量	A	N	M	B	N1	M1	备注
		1							

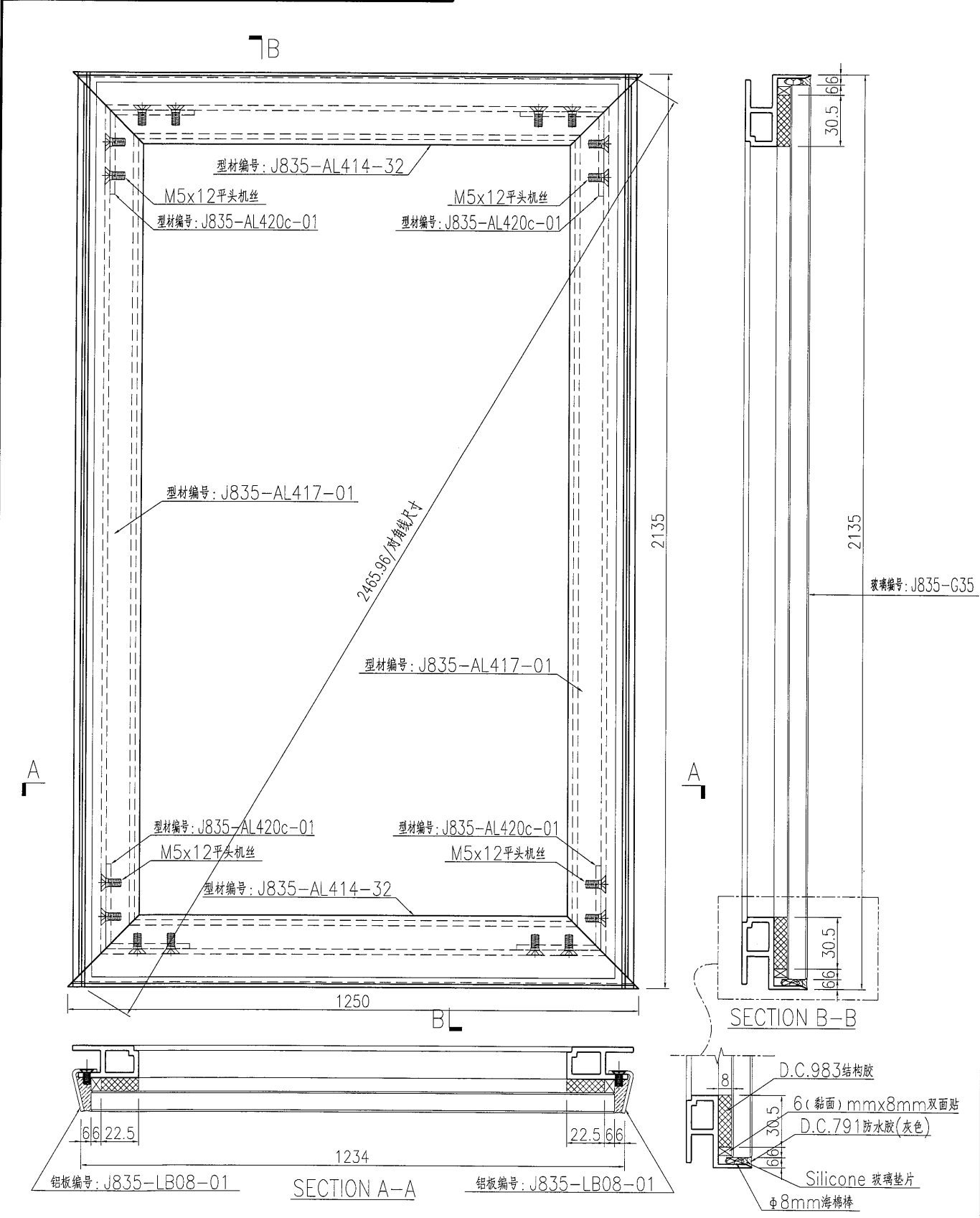

名稱	九字料組框圖	制圖	曾建平	2017-03-07	修改		
材料	X85366	復核			日期		
顏色	PPG UCT515482XL(RY)-3 3 Coats 深灰色	批准			圖號	J835-ZK80	

 <b>美特鋁質</b> 有限公司 MIDI Aluminium Fabricator Ltd.	产品编号	L(MM)	数量	A	N	M	B	N1	M1	备注
			1							
工程號	J835	地盤	將軍澳66D平台							

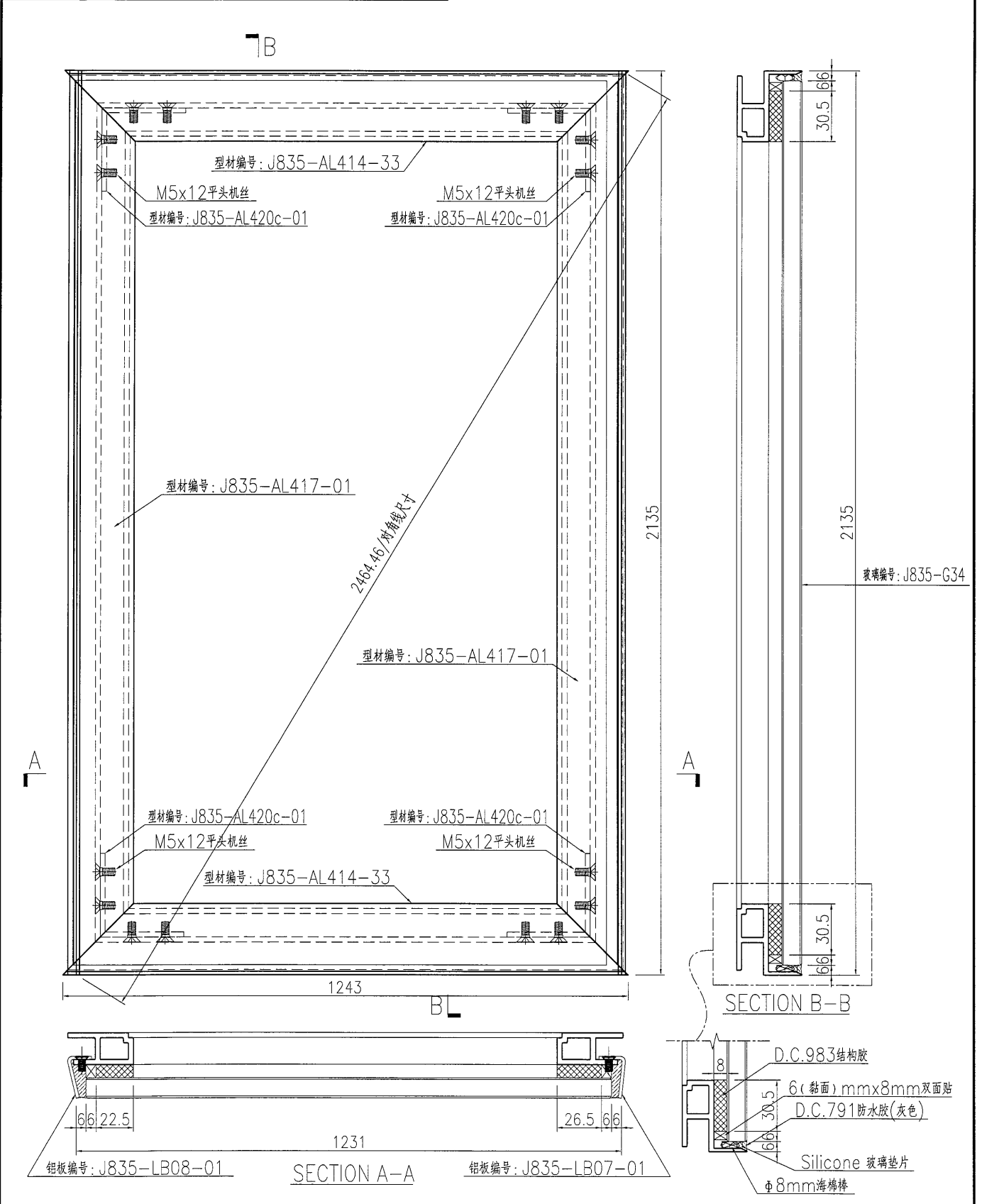

名稱	九字料組框圖	制圖	曾建平	2017-03-07	修改		
材料	X85366	復核			日期		
顏色	PPG UCT515482XL(RY)-3 3 Coats 深灰色	批准			圖號	J835-ZK81	

 <b>美特鋁質</b> 有限公司 MIDI Aluminium Fabricator Ltd.	产品编号	L(MM)	数量	A	N	M	B	N1	M1	备注
			1							
工程號	J835	地盤	將軍澳66D平台							

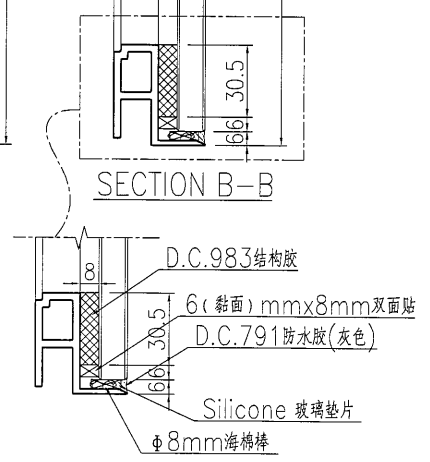
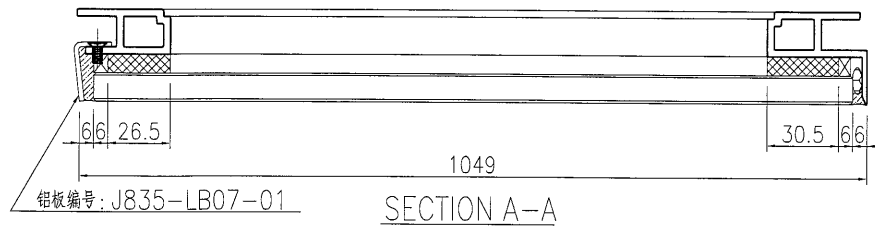
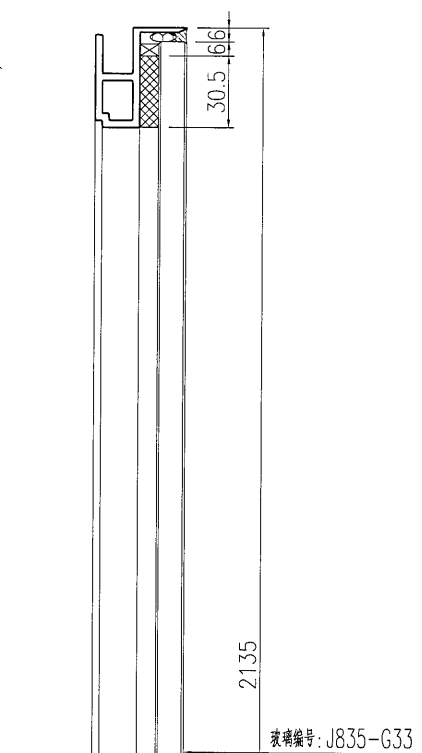
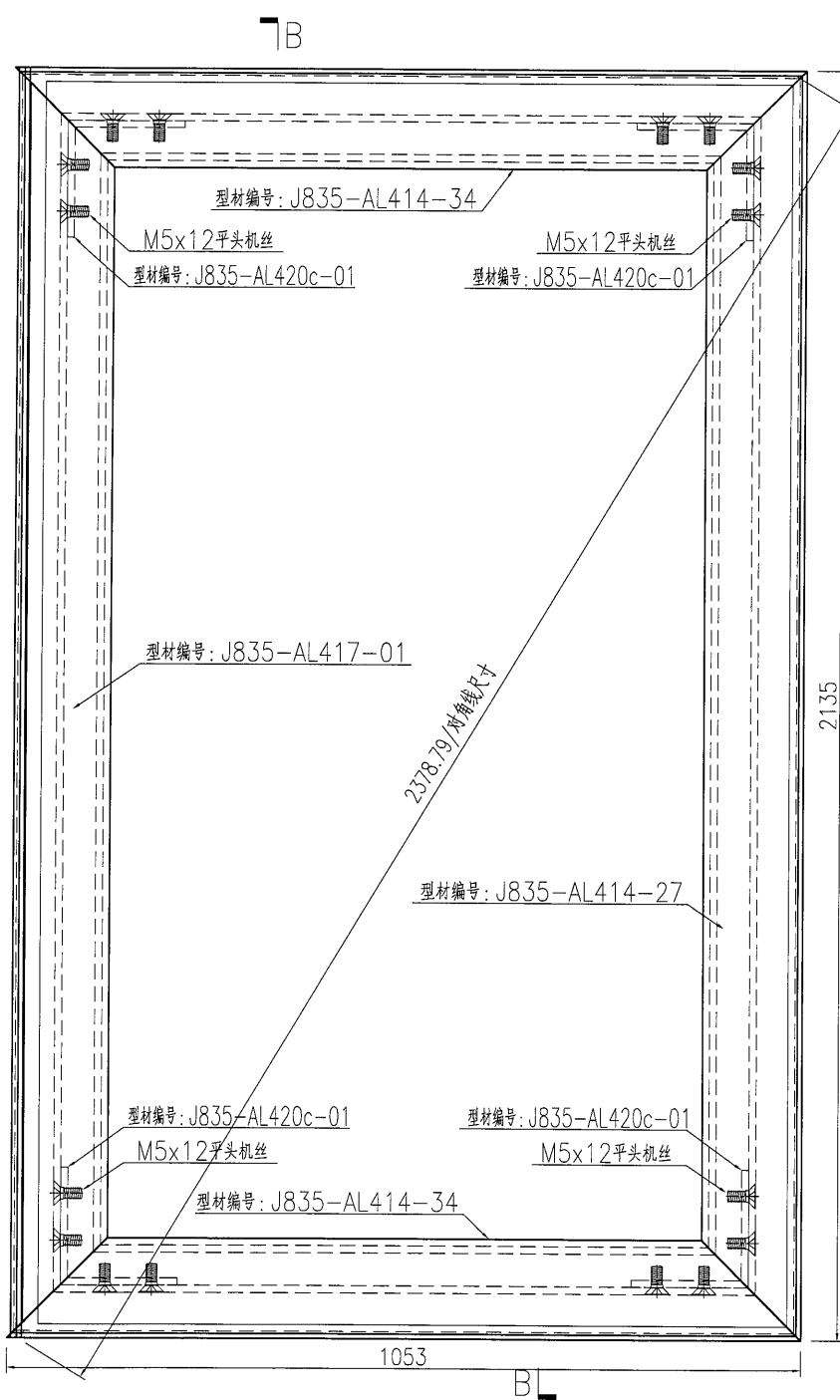

名稱	九字料組框圖	制圖	曾建平	2017-03-07	修改			
材料	X85366	復核			日期			
顏色	PPG UCT515482XL(RY)-3 3 Coats 深灰色	批准			圖號	J835-ZK82		

 <b>美特鋁質有限公司</b> MIDI Aluminium Fabricator Ltd.	产品编号	L(MM)	数量	A	N	M	B	N1	M1	备注
			1							
工程號	J835	地盤	將軍澳66D平台							

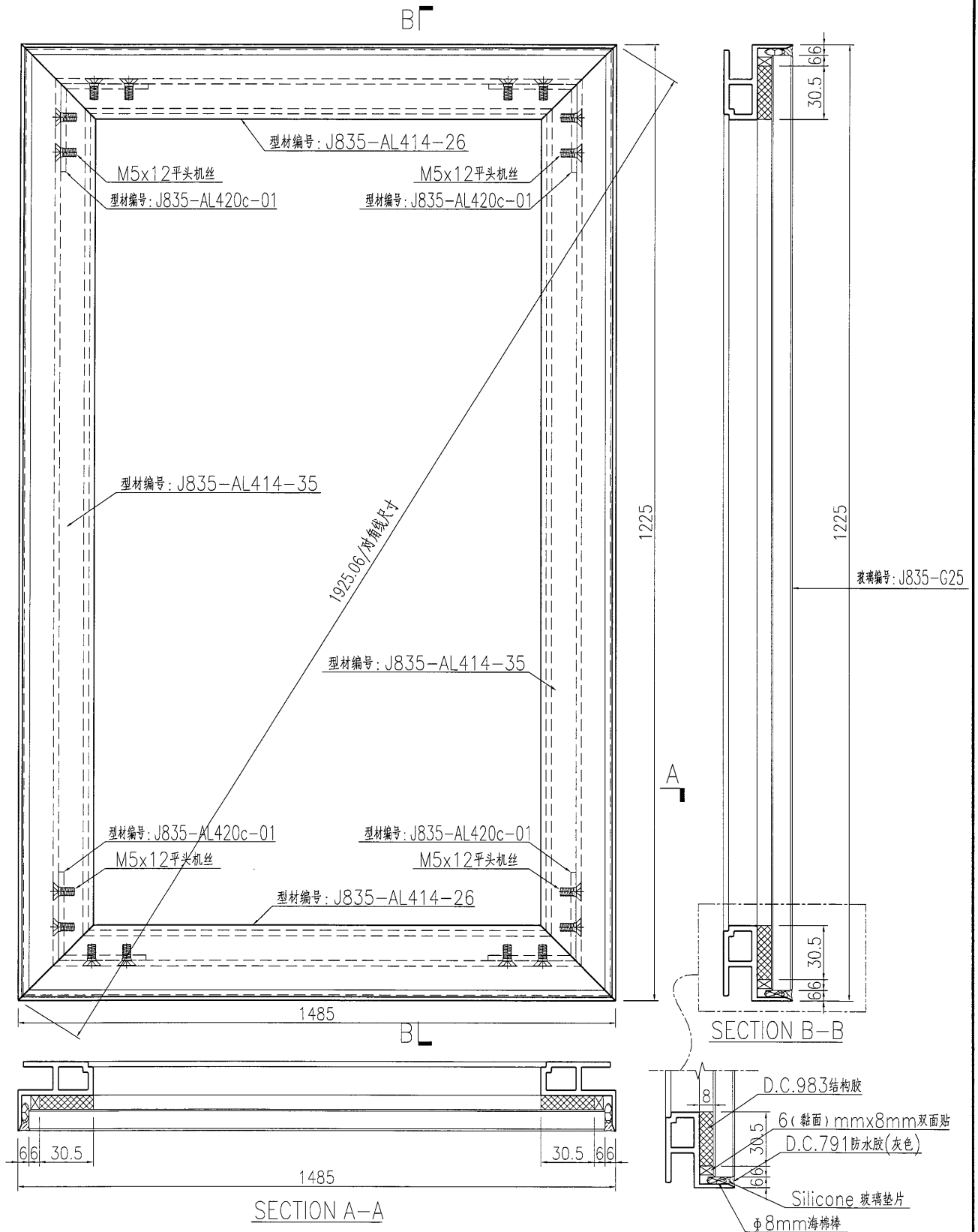

名稱	九字料組框圖	制圖	曾建平	2017-03-07	修改		
材料	X85366	復核			日期		
顏色	PPG UCT515482XL(RY)-3 3 Coats 深灰色	批准			圖號	J835-ZK83	

 <b>美特鋁質</b> 有限公司 MIDI Aluminium Fabricator Ltd.	产品编号	L(MM)	数量	A	N	M	B	N1	M1	备注
			3							
工程號	J835	地盤	將軍澳66D平台							

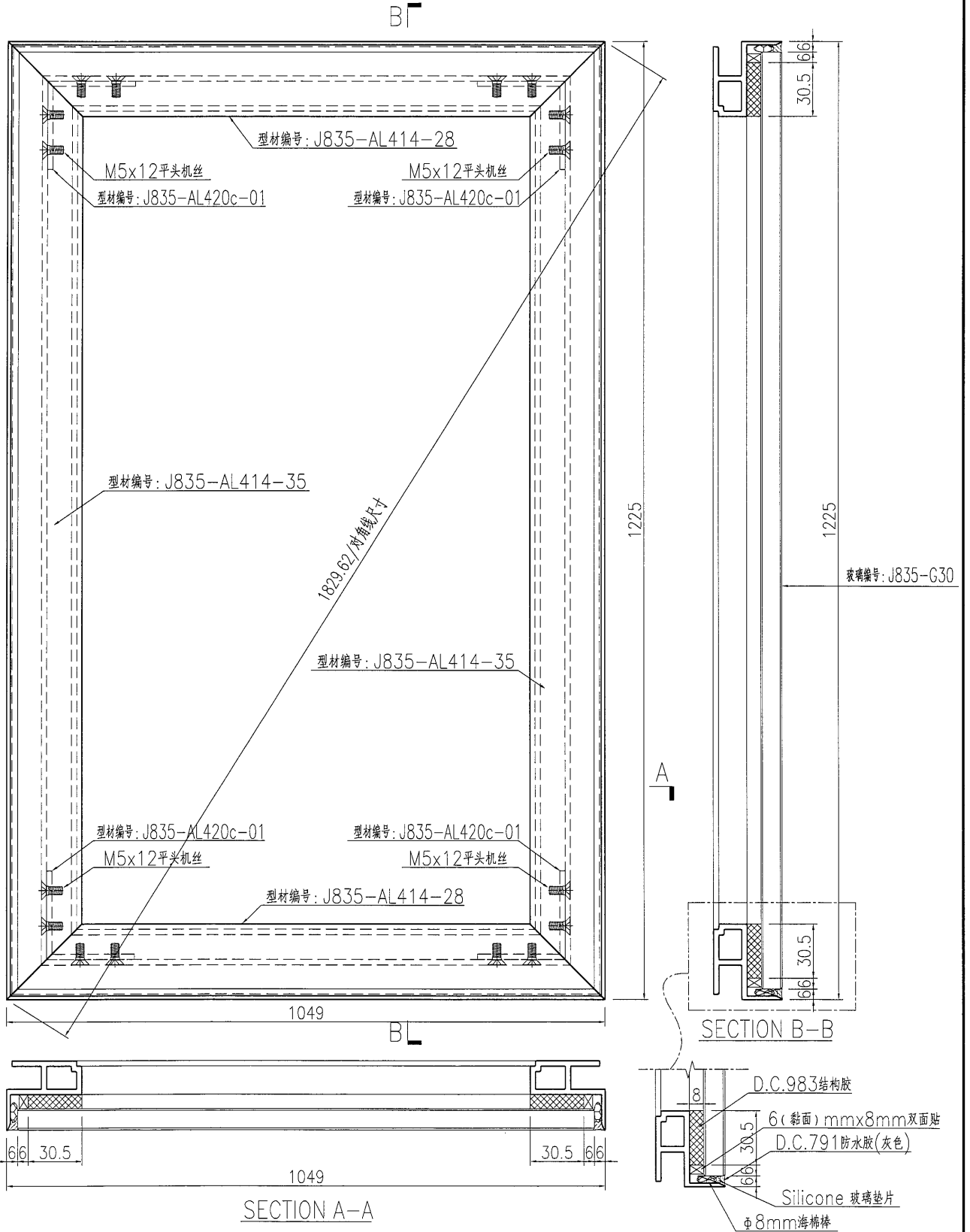

名稱	九字料組框圖	制圖	曾建平	2017-03-07	修改		
材料	X85366	復核			日期		
顏色	PPG UCT515482XL(RY)-3 3 Coats 深灰色	批准			圖號	J835-ZK84	

 <b>美特鋁質</b> 有限公司 MIDI Aluminium Fabricator Ltd.	产品编号	L(MM)	数量	A	N	M	B	N1	M1	备注
	工程號	J835	地盤	將軍澳66D平台						

产品编号	L(MM)	数量	A	N	M	B	N1	M1	备注
		1							

工程號	J835	地盤	將軍澳66D平台
-----	------	----	----------

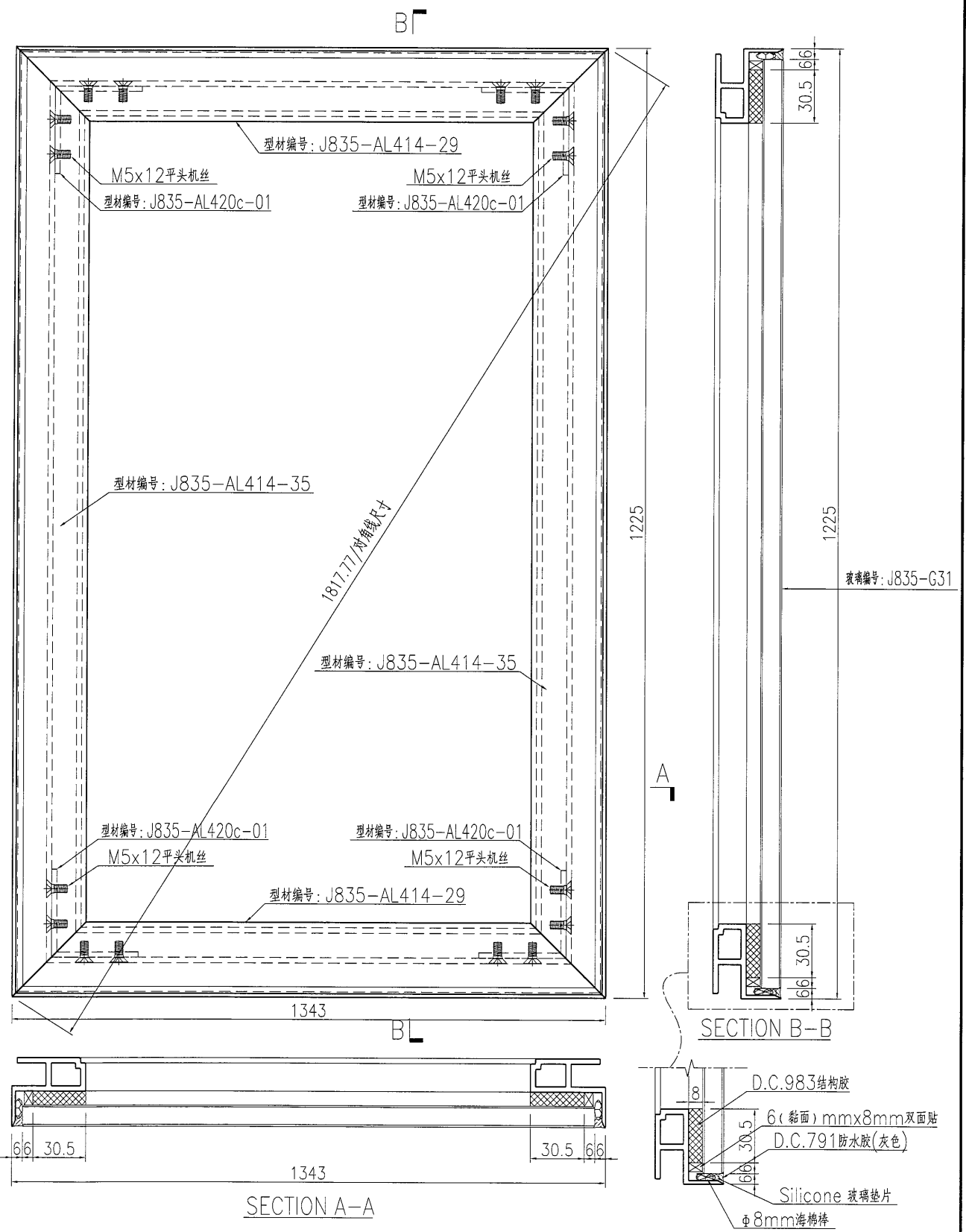

名稱	九字料組框圖	制圖	曾建平	2017-03-07	修改			
材料	X85366	復核			日期			
顏色	PPG UCT515482XL(RY)-3 3 Coats 深灰色	批准			圖號	J835-ZK85		

EG-DWG3

 <b>美特鋁質</b> 有限公司 MIDI Aluminium Fabricator Ltd.	产品编号	L(MM)	数量	A	N	M	B	N1	M1	备注
	工程號	J835	地盤	將軍澳66D平台						

产品编号	L(MM)	数量	A	N	M	B	N1	M1	备注
		1							

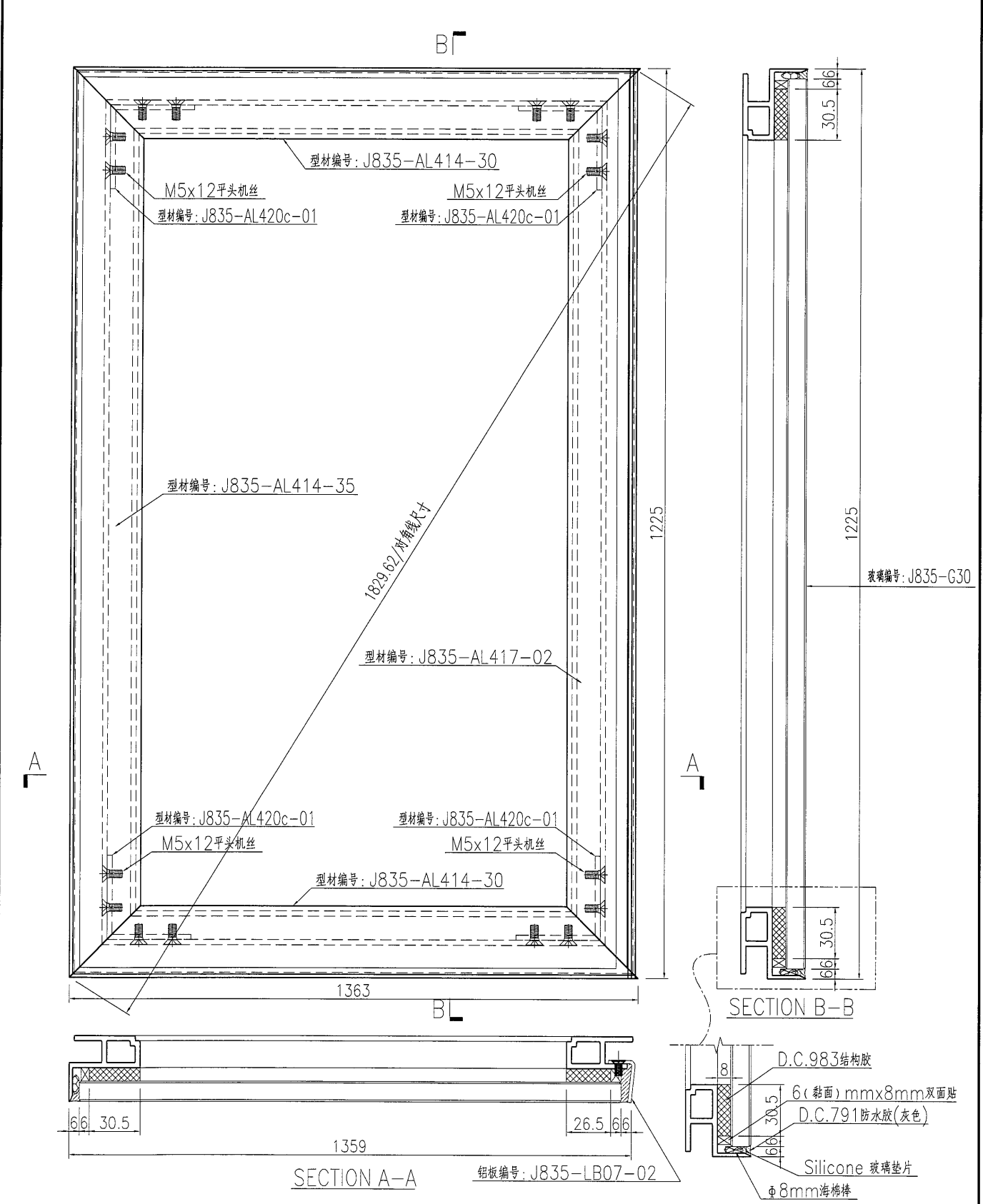

名稱	九字料組框圖	制圖	曾建平	2017-03-07	修改			
材料	X85366	復核			日期			
顏色	PPG UCT515482XL(RY)-3 3 Coats 深灰色	批准			圖號	J835-ZK86		

 <b>美特鋁質有限公司</b> MIDI Aluminium Fabricator Ltd.				产品编号	L(MM)	数量	A	N	M	B	N1	M1	备注
工程號	J835	地盤	將軍澳66D平台			1							

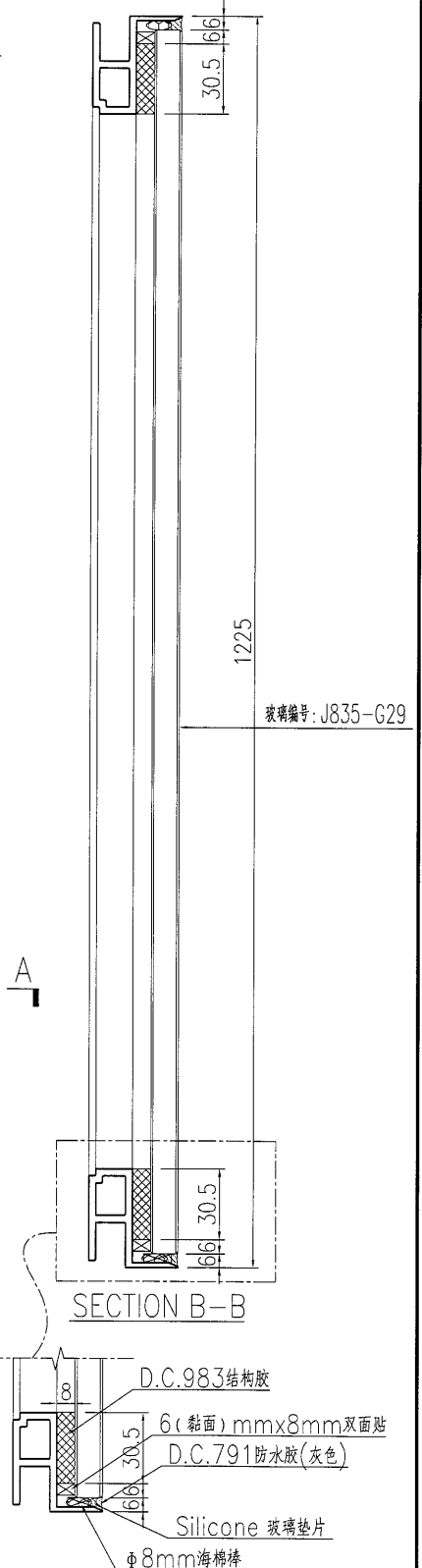
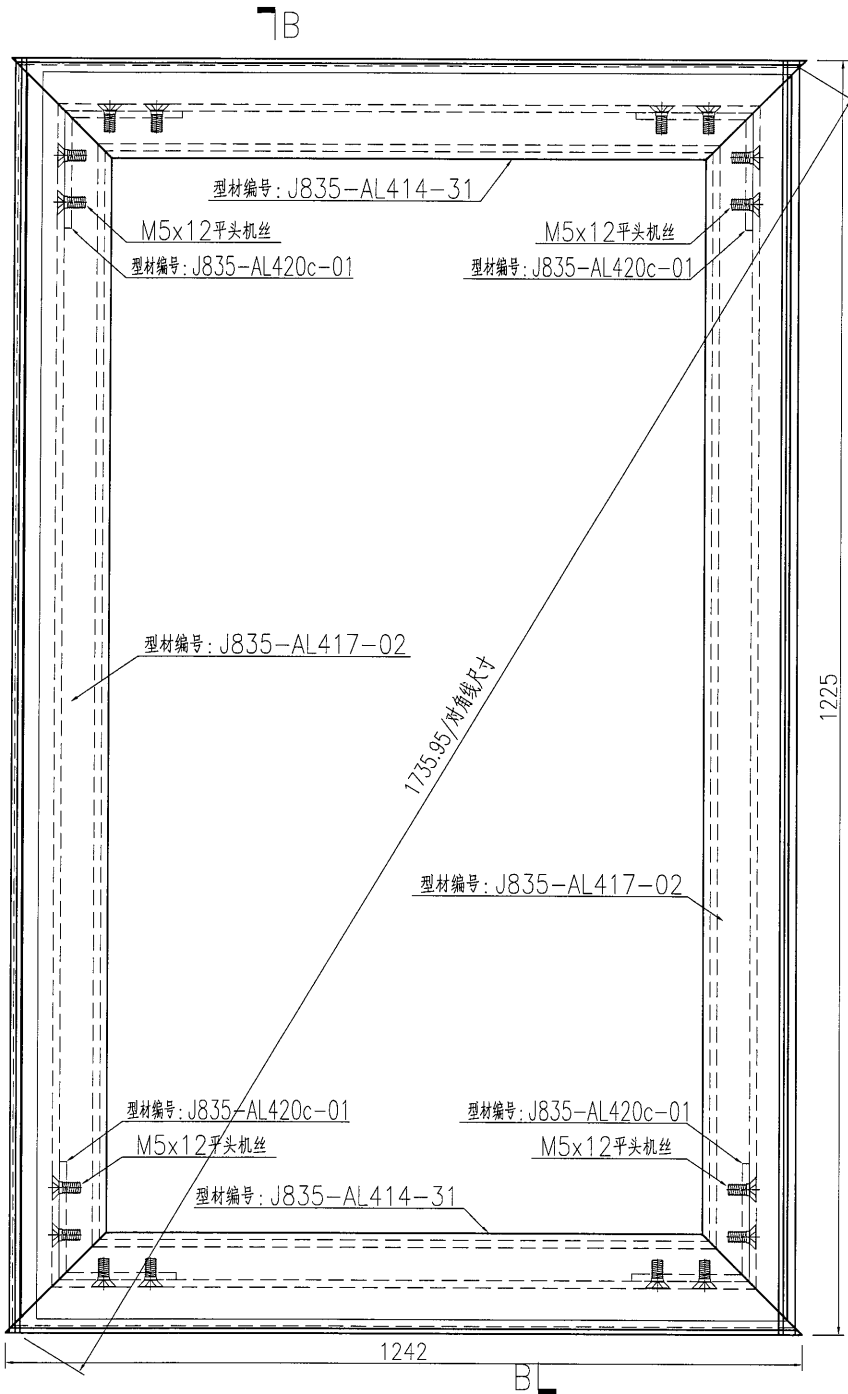

名稱	九字料組框圖	制圖	曾建平	2017-03-07	修改		
材料	X85366	復核			日期		
顏色	PPG UCT515482XL(RY)-3 3 Coats 深灰	批准			圖號	J835-ZK87	

# EG-DWG3

 <b>美特鋁質有限公司</b> MIDI Aluminium Fabricator Ltd.				产品编号	L(MM)	数量	A	N	M	B	N1	M1	备注
工程號	J835	地盤	將軍澳66D平台			1							

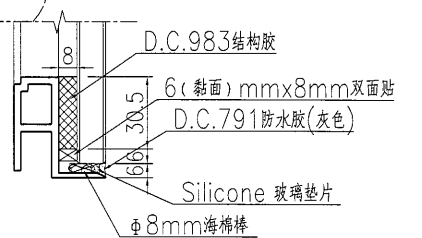
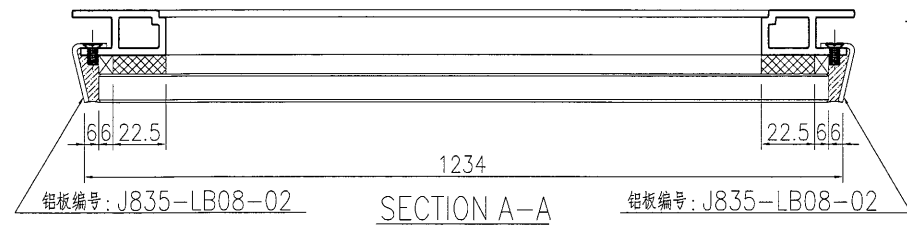
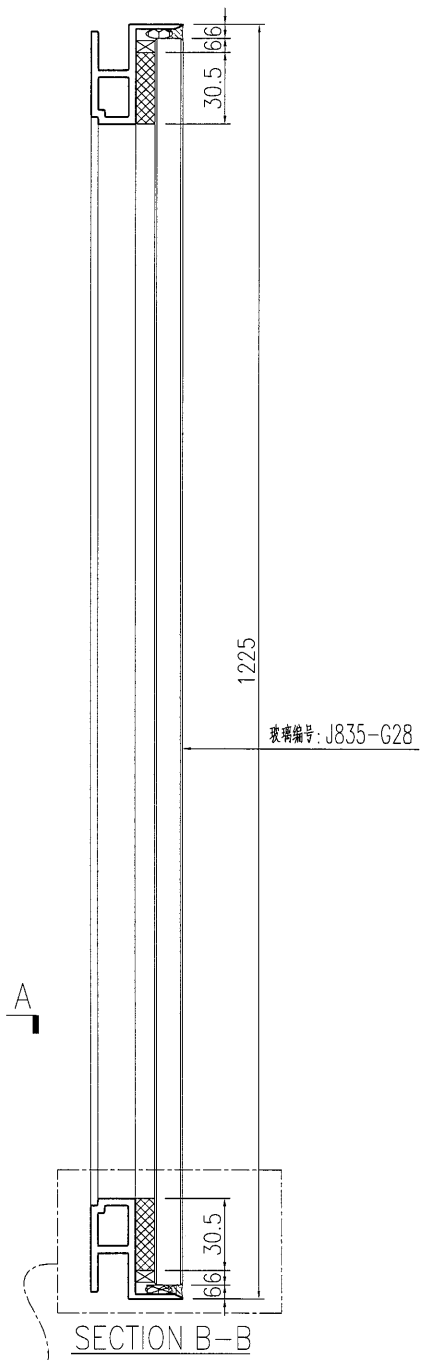
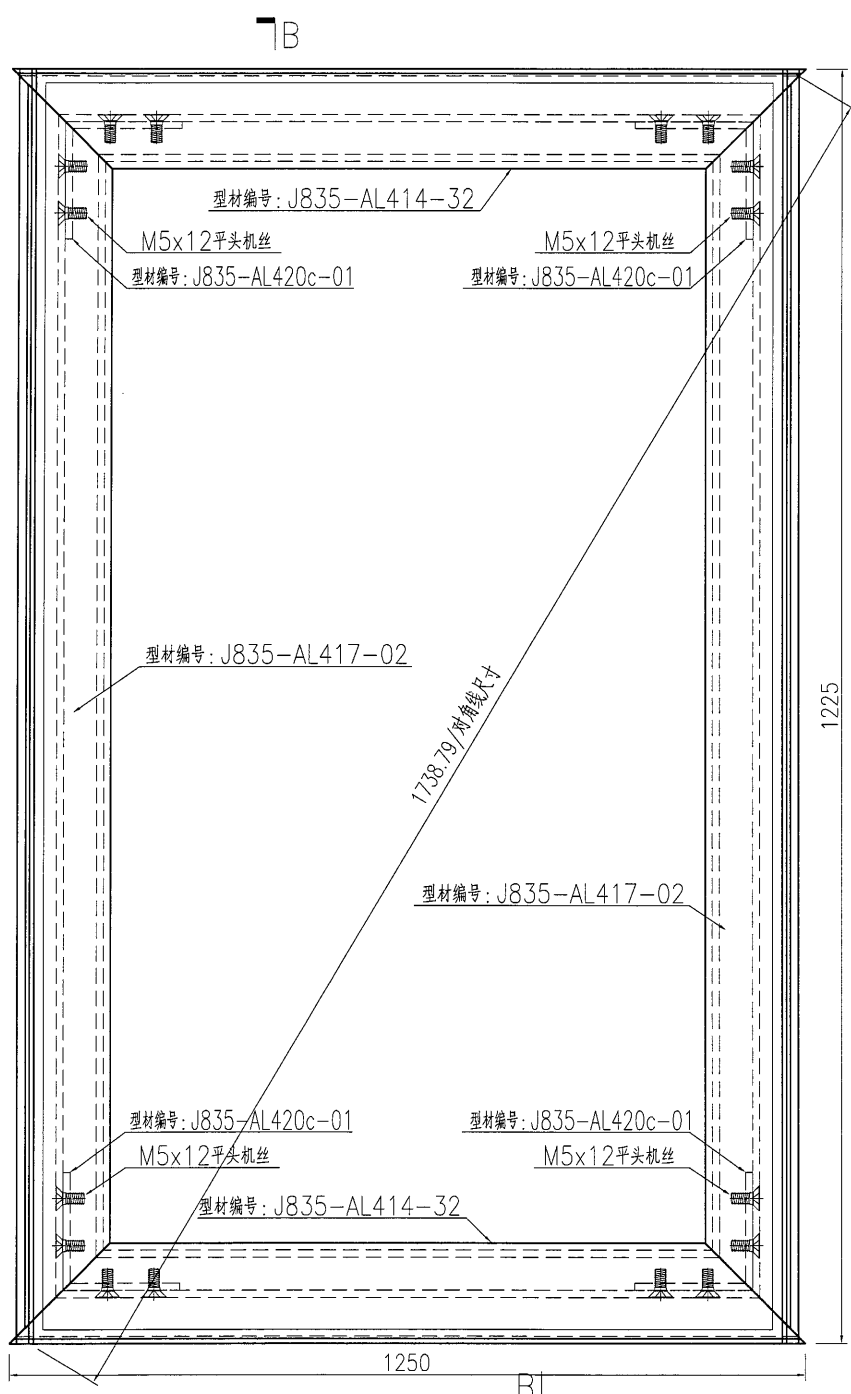

名稱	九字料組框圖	制圖	曾建平	2017-03-07	修改		
材料	X85366	復核			日期		
顏色	PPG UCT515482XL(RY)-3 3 Coats 深灰	批准			圖號	J835-ZK88	

 <b>美特鋁質</b> 有限公司 MIDI Aluminium Fabricator Ltd.			
工程號	J835	地盤	將軍澳66D平台

产品编号	L(MM)	数量	A	N	M	B	N1	M1	备注
		1							

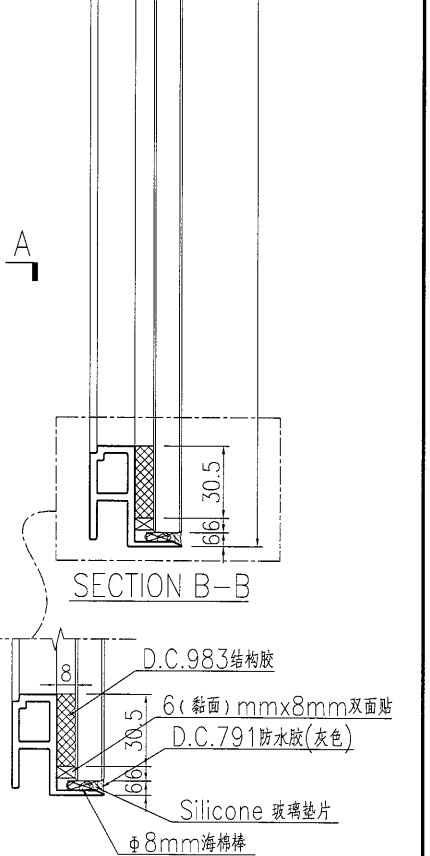
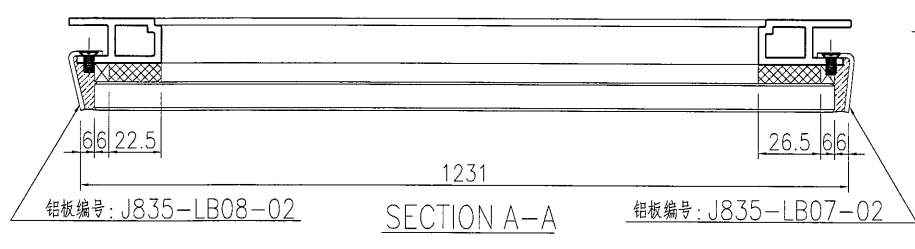
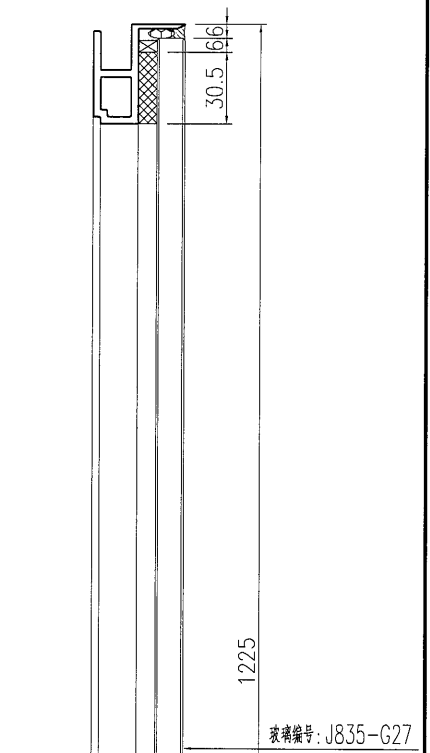
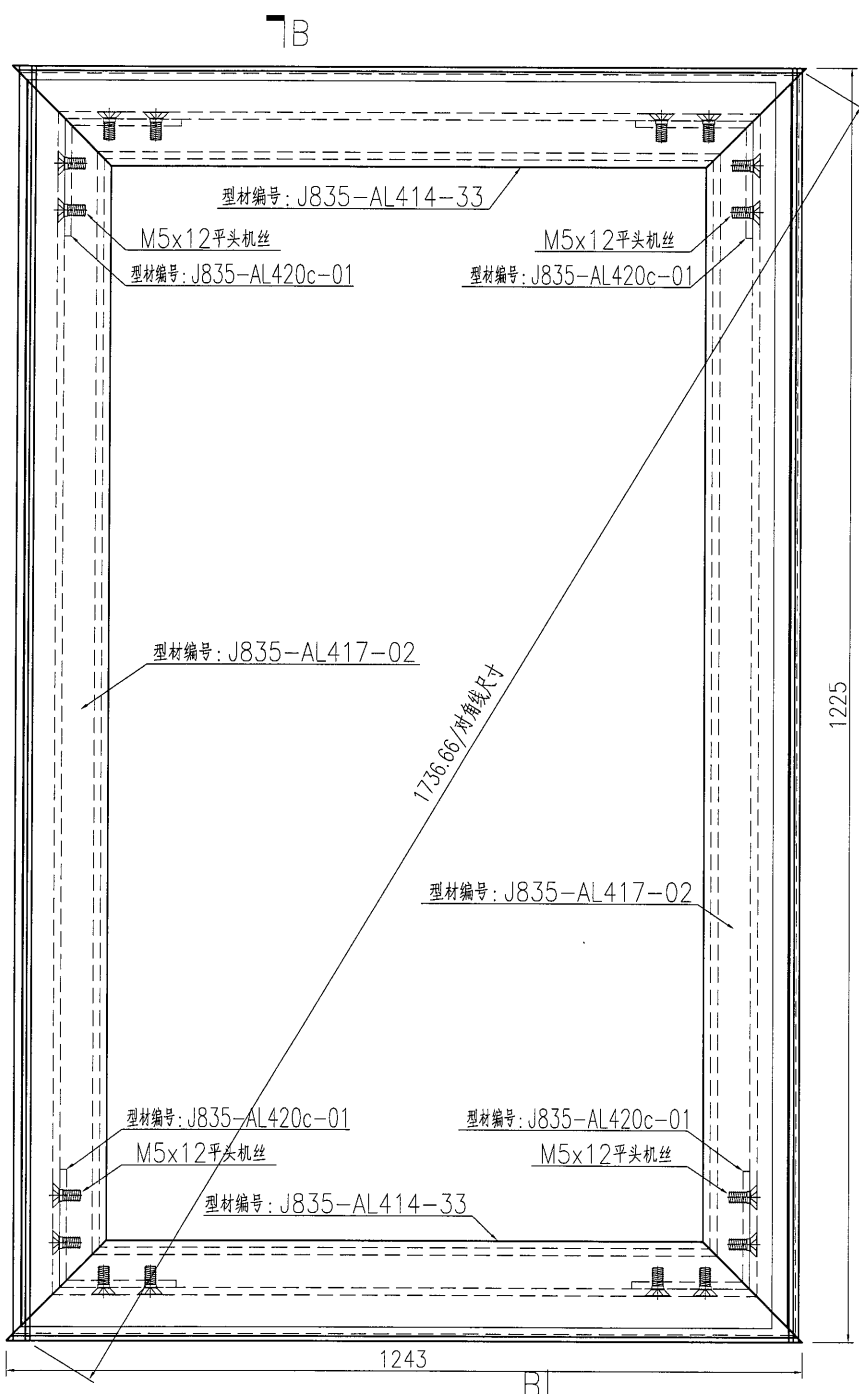

名稱	九字料組框圖	制圖	曾建平	2017-03-07	修改			
材料	X85366	復核			日期			
顏色	PPG UCT515482XL(RY)-3 3 Coats 銀絕	批准			圖號	J835-ZK89		

 <b>美特鋁質</b> 有限公司 MIDI Aluminium Fabricator Ltd.			
工程號	J835	地盤	將軍澳66D平台

产品编号	L(MM)	数量	A	N	M	B	N1	M1	备注
		1							

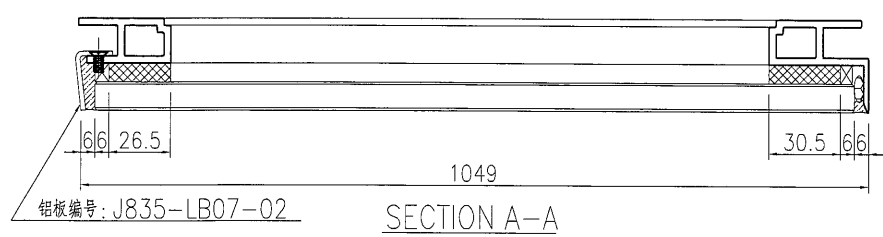
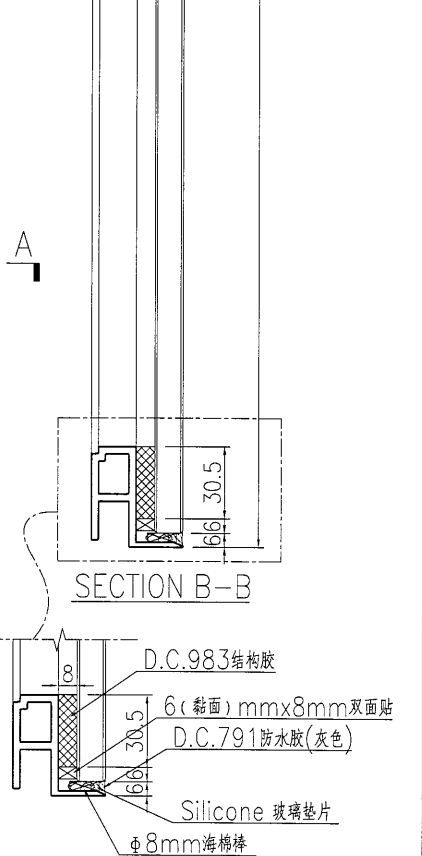
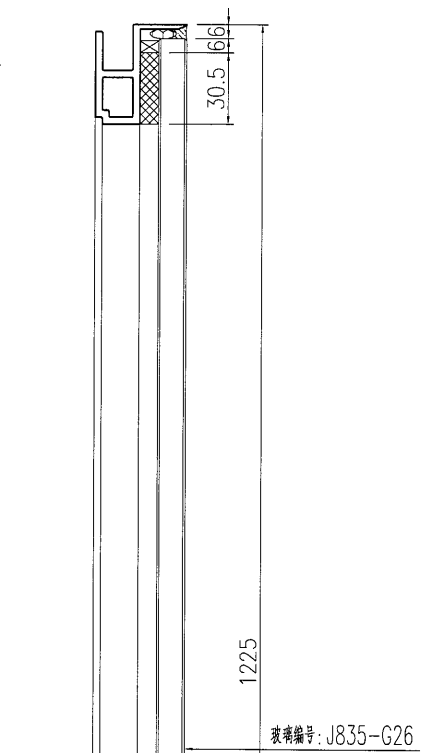
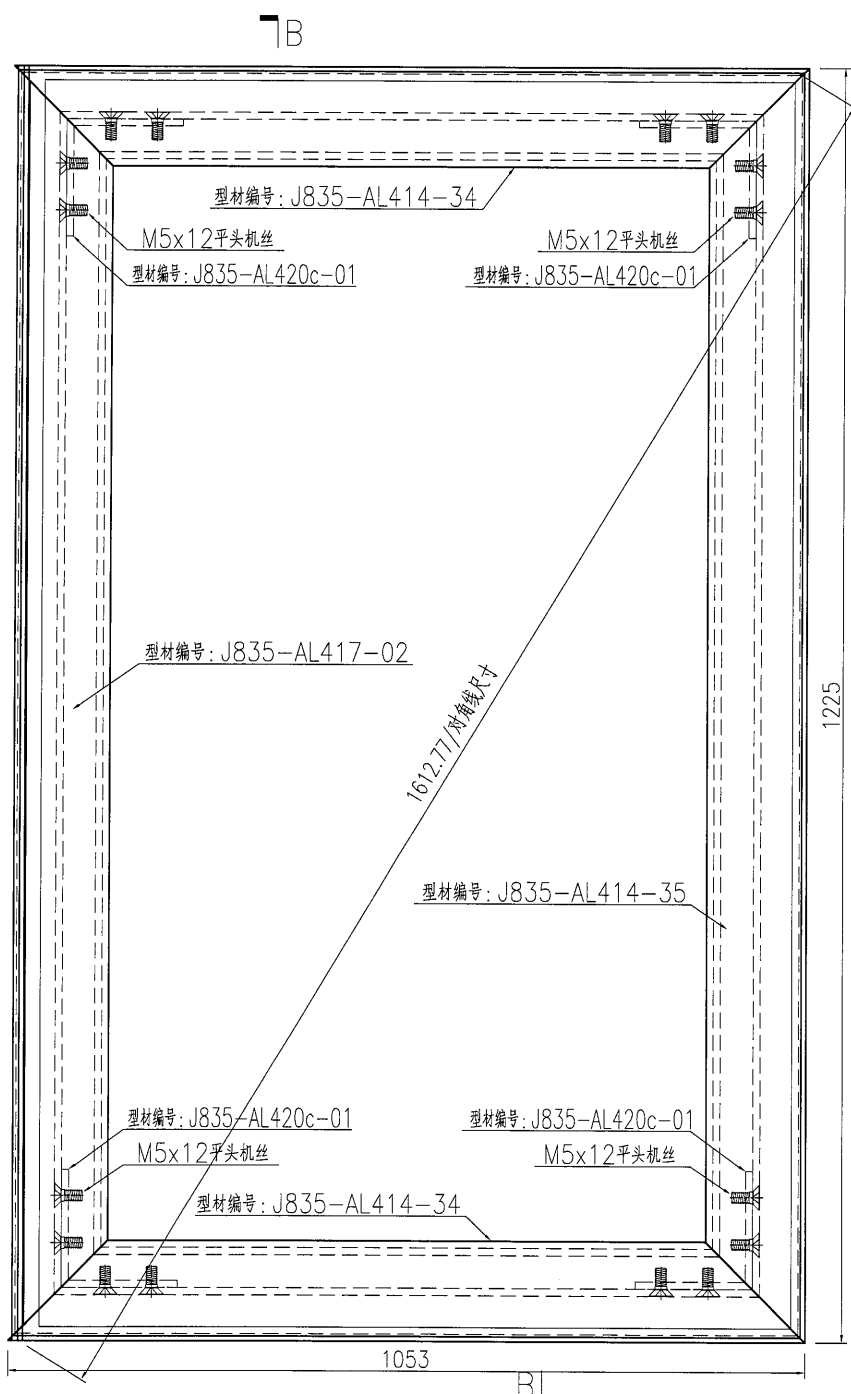

名稱	九字料組框圖	制圖	曾建平	2017-03-07	修改		
材料	X85366	復核			日期		
顏色	PPG UCT515482XL(RY)-3 3 Coats 漆	批准			圖號	J835-ZK90	



美特鋁質 有限公司  
MIDI Aluminium Fabricator Ltd.

产品编号	L(MM)	数量	A	N	M	B	N1	M1	备注
		1							

工程號	J835	地盤	將軍澳66D平台
-----	------	----	----------

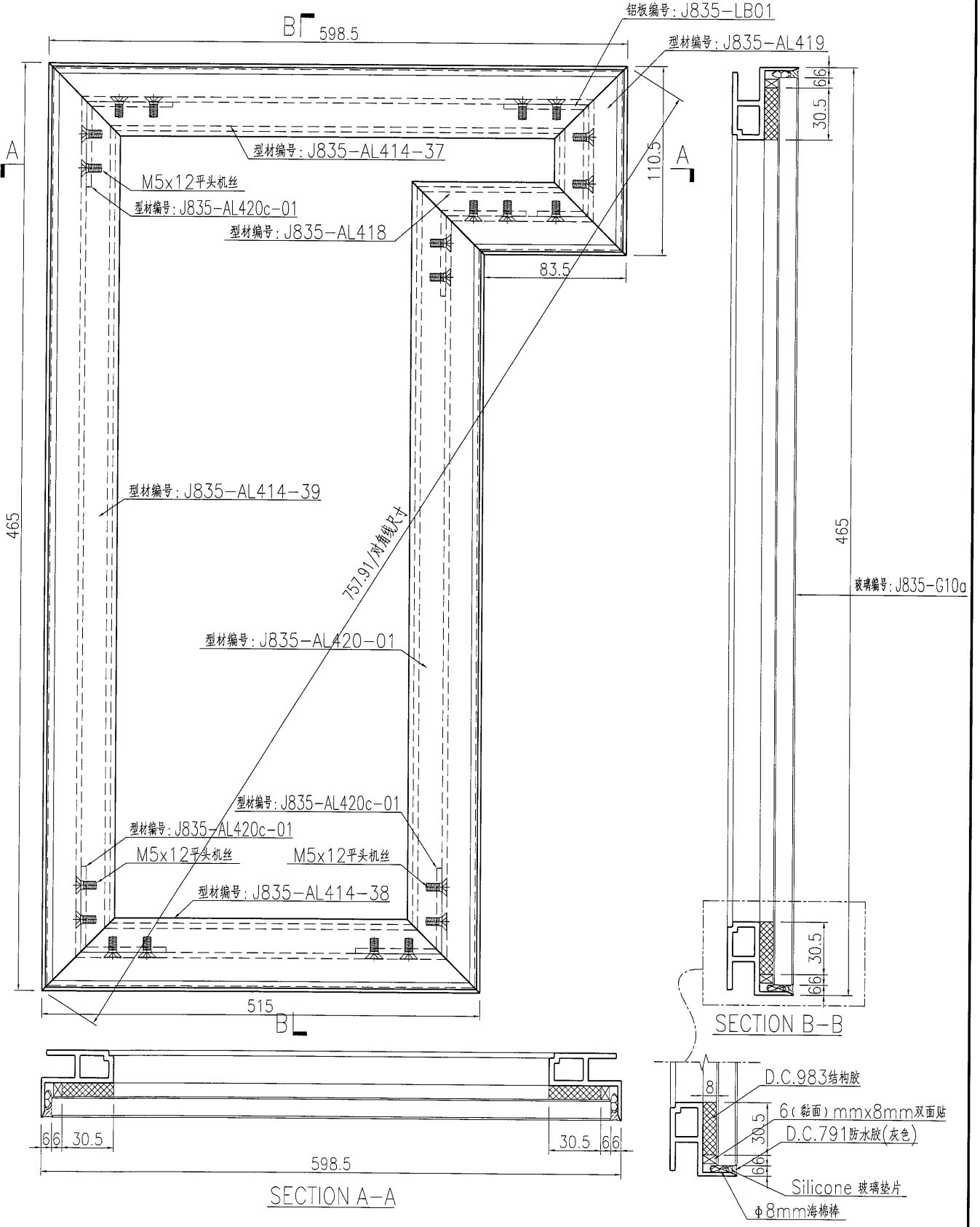

名稱	九字料組框圖	制圖	曾建平	2017-03-07	修改			
材料	X85366	復核			日期			
顏色	PPG UCT515482XL(RY)-3 3 Coats 深灰色	批准			圖號	J835-ZK91		

62

# EG-DWG3



**美特鋁質** 有限公司  
MIDI Aluminium Fabricator Ltd.

产品编号	L(MM)	数量	A	N	M	B	N1	M1	备注
		1							

工程號	J835	地盤	將軍澳66D平台
-----	------	----	----------

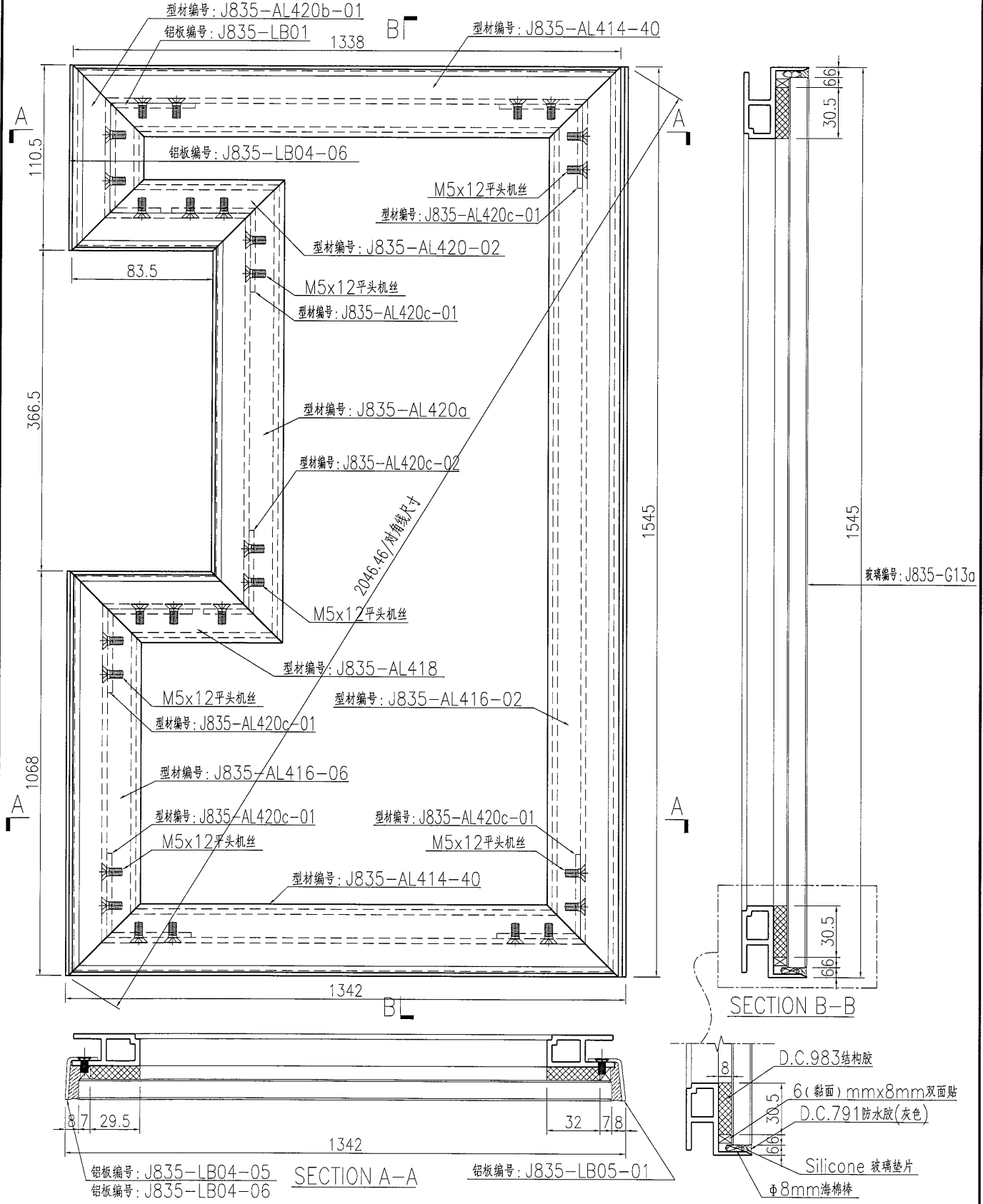

名稱	九字料組框圖	制圖	曾建平	2017-03-07	修改		
材料	X85366	復核			日期		
顏色	PPG UCT515482XL(RY)-3 3 Coats 深灰	批准			圖號	J835-ZK92	



**美特鋁質** 有限公司  
MIDI Aluminium Fabricator Ltd.

工程號	J835	地盤	將軍澳66D平台
-----	------	----	----------

产品编号	L(MM)	数量	A	N	M	B	N1	M1	备注
J835-AL414-01	3035	44							
J835-AL414-02	1456	166							
J835-AL414-03	1545	48							
J835-AL414-04	2975	64							
J835-AL414-05	898	2							
J835-AL414-06	785	4							
J835-AL414-07	2015	2							
J835-AL414-10	1371	18							
J835-AL414-11	1529	6							
J835-AL414-12	1335.5	22							
J835-AL414-13	4185	8							
J835-AL414-14	394	8							
J835-AL414-15	1260	8							
J835-AL414-16	2785	8							
J835-AL414-17	1451	6							
J835-AL414-18	4060	5							
J835-AL414-19	1554	4							
J835-AL414-20	1549.5	4							
J835-AL414-21	1022	2							
J835-AL414-22	1375	6							
J835-AL414-23	1810	2							
J835-AL414-26	1485	4							
J835-AL414-27	2135	12							
J835-AL414-28	1359	12							
J835-AL414-29	1343	4							
J835-AL414-30	1363	4							
J835-AL414-31	1242	4							
J835-AL414-32	1250	4							
J835-AL414-33	1243	4							
J835-AL414-34	1053	4							
J835-AL414-35	1225	12							
J835-AL414-36	678	4							
J835-AL414-37	598.5	1							
J835-AL414-38	515	1							
J835-AL414-39	465	1							
J835-AL414-40	1338	2							
J835-AL414-41	1068	1							

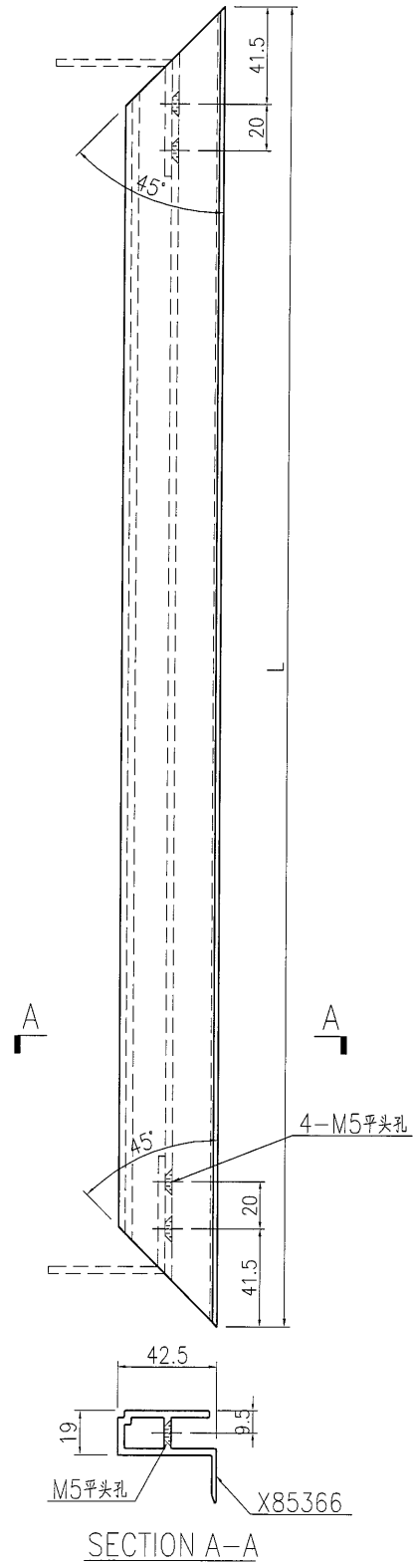

名稱	九字料加工圖	制圖	曾建平	2017-03-07	修改		
材料	X85366	復核			日期		
顏色	PPG UCT515482XL(RY)-3 3 Coats 銀色	批准			圖號	J835-AL414	

 <b>美特鋁質有限公司</b> MIDI Aluminium Fabricator Ltd.				产品编号	L(MM)	数量	A	N	M	B	N1	M1	备注
				J835-AL415-01	3035	8	167.5	9	300				
工程號 J835 地盤 將軍澳66D平台				J835-AL415-02	1545	8	172.5	4	300				
				J835-AL415-03	2975	8	137.5	9	300				
				J835-AL415-04	4060	6	80	13	300				

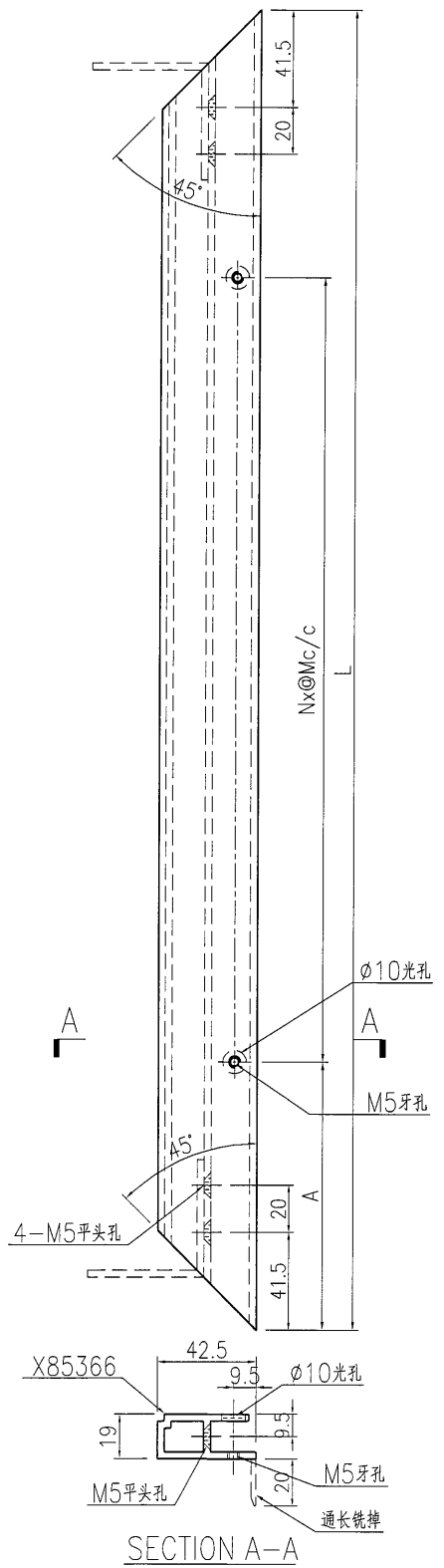

名稱	九字料加工圖	制圖	曾建平	2017-03-07	修改		
材料	X85366	復核			日期		
顏色	PPG UCT515482XL(RY)-3 3 Coats 深藍	批准			圖號	J835-AL415	

美特鋁質 有限公司  
MIDI Aluminium Fabricator Ltd.

产品编号	L(MM)	数量	A	N	M	B	N1	M1	备注
J835-AL416-01	3031	8	165.5	9	300				
J835-AL416-02	1541	7	170.5	4	300				
J835-AL416-03	2971	9	135.5	9	300				
J835-AL416-04	4181	3	140.5	13	300				
J835-AL416-05	4056	3	78	13	300				
J835-AL416-06	1064	1	232	2	300				

工程號 J835 地盤 將軍澳66D平台

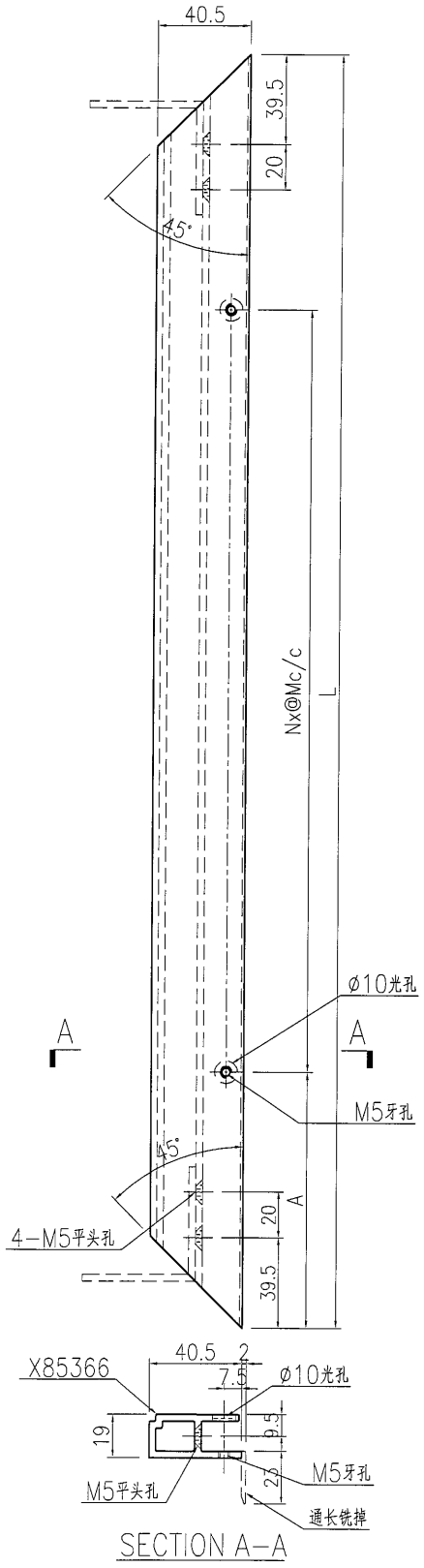

名稱	九字料加工圖	制圖	曾建平	2017-03-07	修改			
材料	X85366	復核			日期			
顏色	PPG UCT515482XL(RY)-3 3 Coats 深灰色	批准			圖號	J835-AL416		

EG-DWG3

**美特鋁質** 有限公司  
MIDI Aluminium Fabricator Ltd.

工程號	J835	地盤	將軍澳66D平台
-----	------	----	----------

产品编号	L(MM)	数量	A	N	M	B	N1	M1	备注
J835-AL417-01	2129	8	164.5	6	300				
J835-AL417-02	1219	8	159.5	3	300				

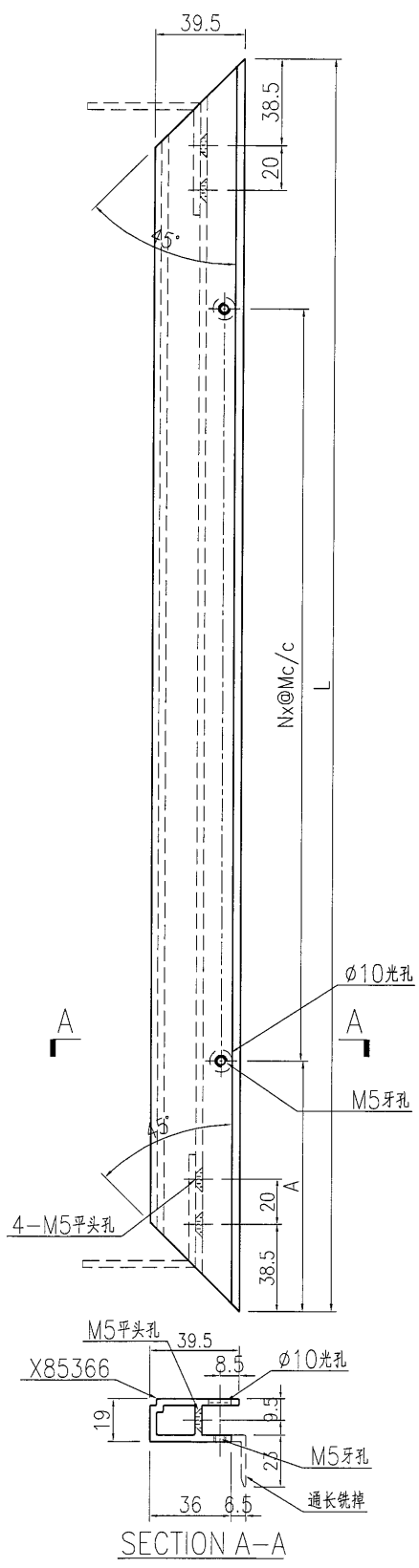

名稱	九字料加工圖	制圖	曾建平	2017-03-07	修改			
材料	X85366	復核			日期			
顏色	PPG UCT1515482XL(RY)-3 3 Coats 深藍	批准			圖號	J835-AL417		

**美特鋁質** 有限公司  
 MIDI Aluminium Fabricator Ltd.

工程號	J835	地盤	將軍澳66D平台
-----	------	----	----------

产品编号	L(MM)	数量	A	N	M	B	N1	M1	备注
		1							

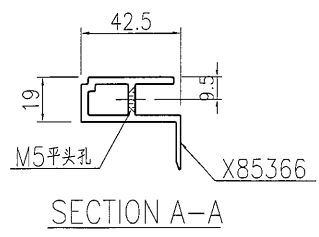
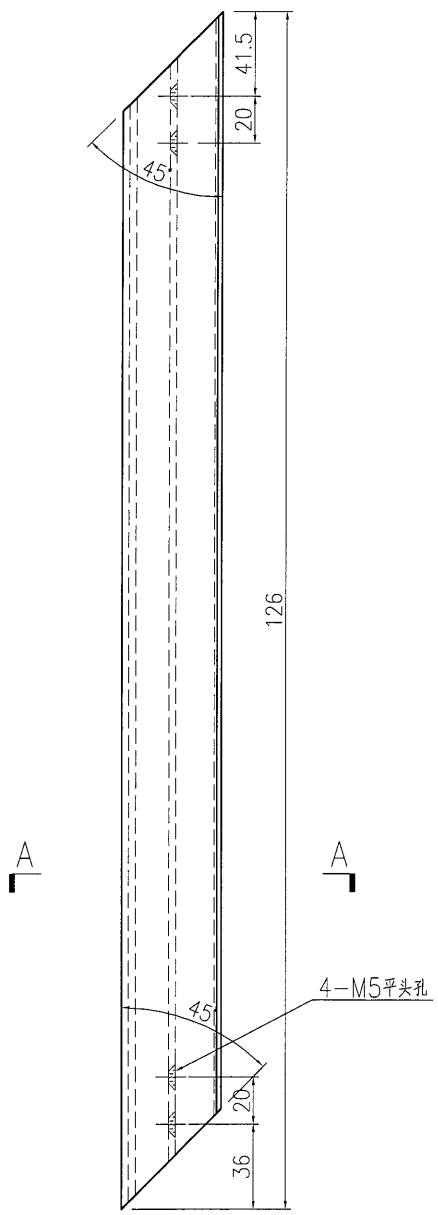

名稱	九字料加工圖	制圖	曾建平	2017-03-07	修改		
材料	X85366	復核			日期		
顏色	PPG UCT515482XL(RY)-3 3 Coats 深灰色	批准			圖號	J835-AL418	



美特鋁質 有限公司  
MIDI Aluminium Fabricator Ltd.

产品编号	L(MM)	数量	A	N	M	B	N1	M1	备注
		1							

工程號	J835	地盤	將軍澳66D平台
-----	------	----	----------

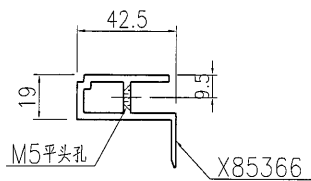
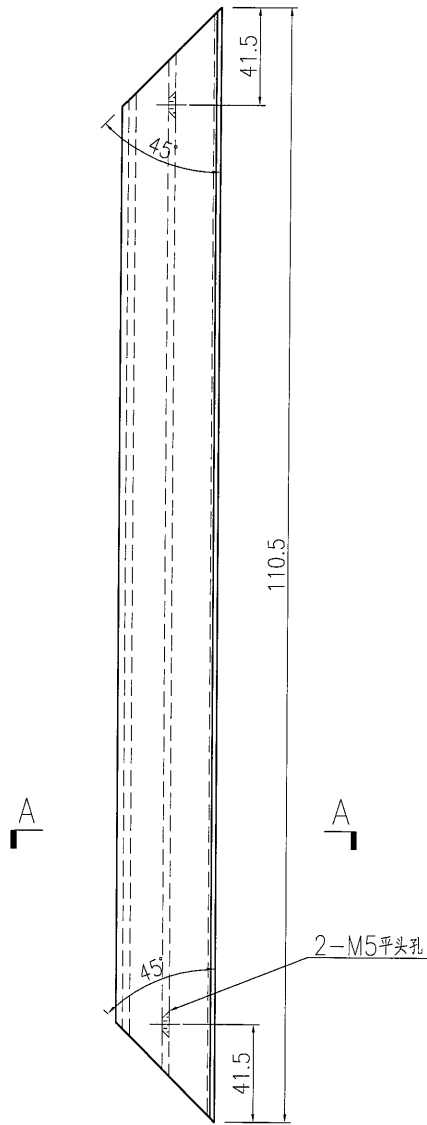

SECTION A-A

名稱	九字料加工圖	制圖	曾建平	2017-03-07	修改			
材料	X85366	復核			日期			
顏色	PPG UCT515482XL(RY)-3 3 Coats 深灰色	批准			圖號	J835-AL419		

EG-DWG3



**美特鋁質** 有限公司  
MIDI Aluminium Fabricator Ltd.

工程號	J835	地盤	將軍澳66D平台
-----	------	----	----------

产品编号	L(MM)	数量	A	N	M	B	N1	M1	备注
J835-AL420-01	397	1							
J835-AL420-02	126	1							

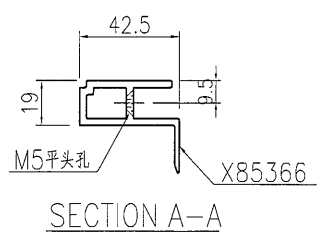
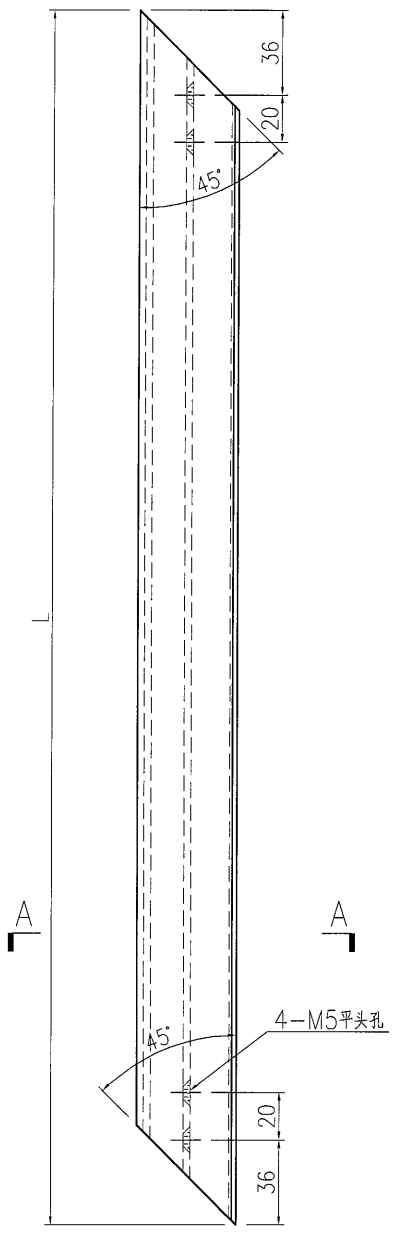

名稱	九字料加工圖	制圖	曾建平	2017-03-07	修改		
材料	X85366	復核			日期		
顏色	PPG UCT515482XL(RY)-3 3 Coats 漆色	批准			圖號	J835-AL420	

 <b>美特鋁質</b> 有限公司 MIDI Aluminium Fabricator Ltd.			
工程號	J835	地盤	將軍澳66D平台

产品编号	L(MM)	数量	A	N	M	B	N1	M1	备注
		1							

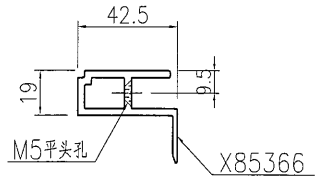
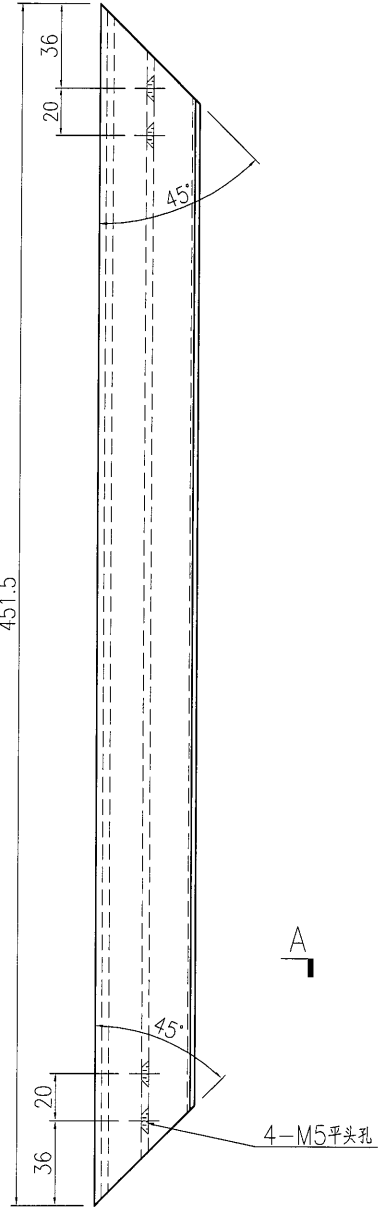

SECTION A-A

名稱	九字料加工圖	制圖	曾建平	2017-03-07	修改			
材料	X85366	復核			日期			
顏色	PPG UCT515482XL(RY)-3 3 Coats 深灰色	批准			圖號	J835-AL420a		

**美特鋁質** 有限公司  
 MIDI Aluminium Fabricator Ltd.

工程號	J835	地盤	將軍澳66D平台
-----	------	----	----------

产品编号	L(MM)	数量	A	N	M	B	N1	M1	备注
J835-AL420b-01	108.5	1	28	1	50				

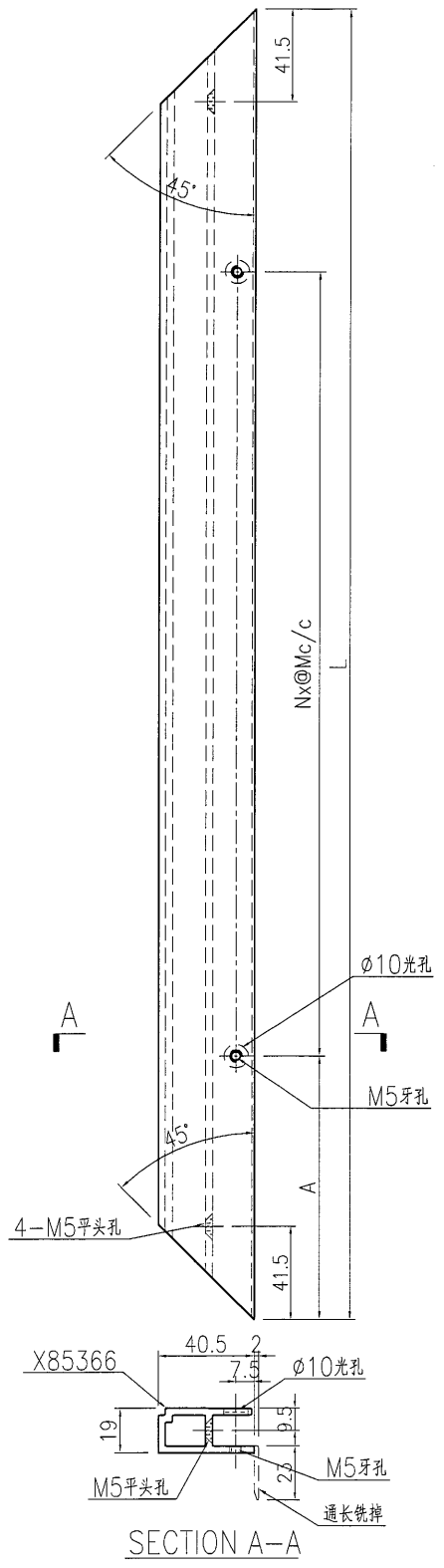

名稱	九字料加工圖	制圖	曾建平	2017-03-07	修改		
材料	X85366	復核			日期		
顏色	PPG UCT515482XL(RY)-3 3 Coats 深灰色	批准			圖號	J835-AL420b	

 <b>美特鋁質</b> 有限公司 MIDI Aluminium Fabricator Ltd.			
工程號	J835	地盤	將軍澳66D平台

产品编号	L(MM)	数量	A	N	M	B	N1	M1	备注
J835-AL420c-01		620							

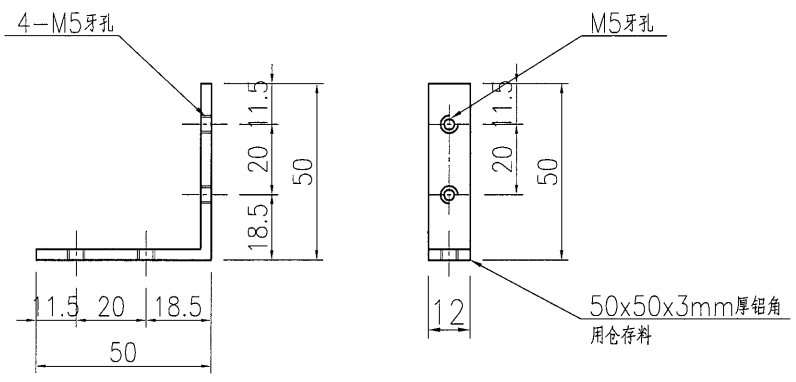

产品编号	L(MM)	数量	A	N	M	B	N1	M1	备注
J835-AL420c-02		3							

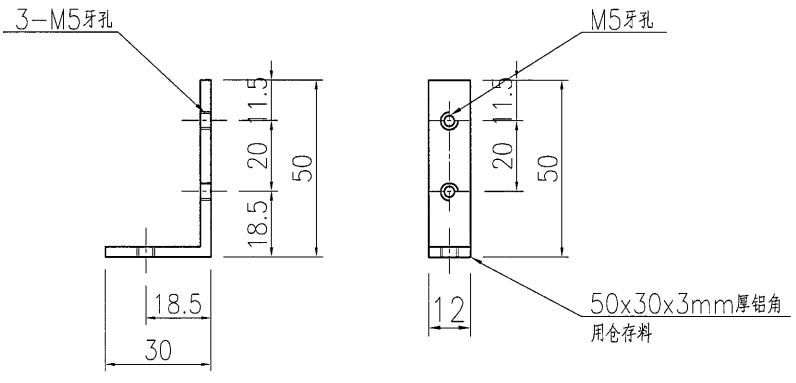

名稱	鋁角加工圖	制圖	曾建平	2017-03-07	修改			
材料	50x50x3mm厚鋁角	復核			日期			
顏色	MILL	批准			圖號	J835-AL420c		

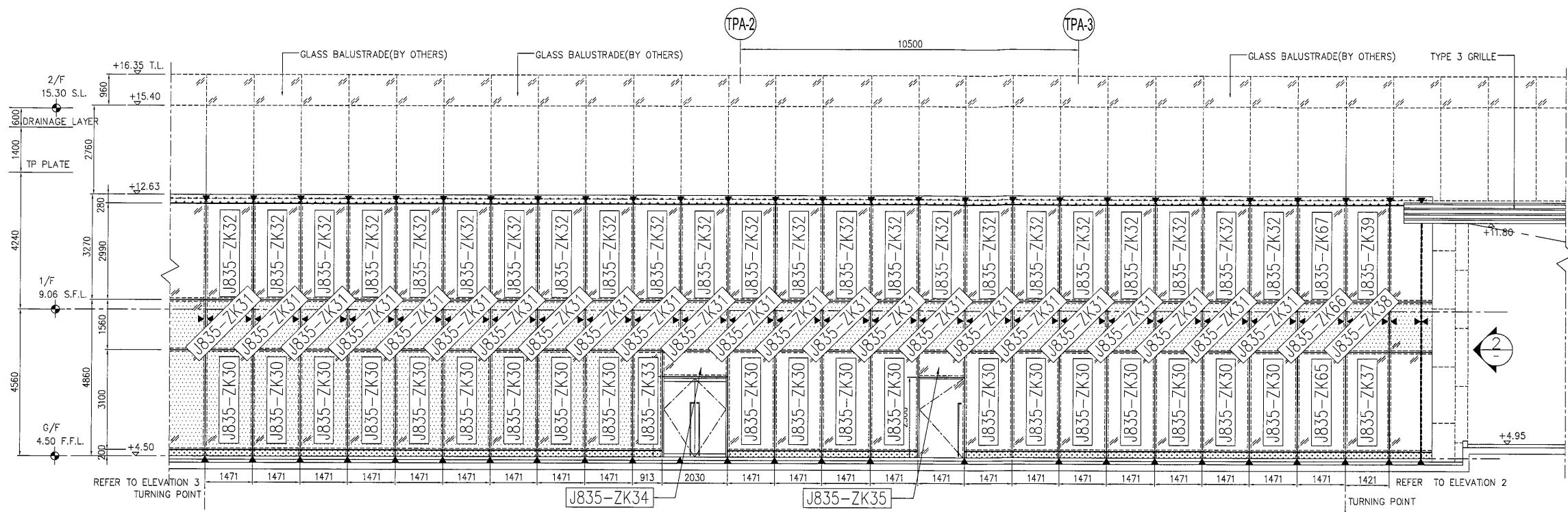

1 PARTIAL ELEVATION

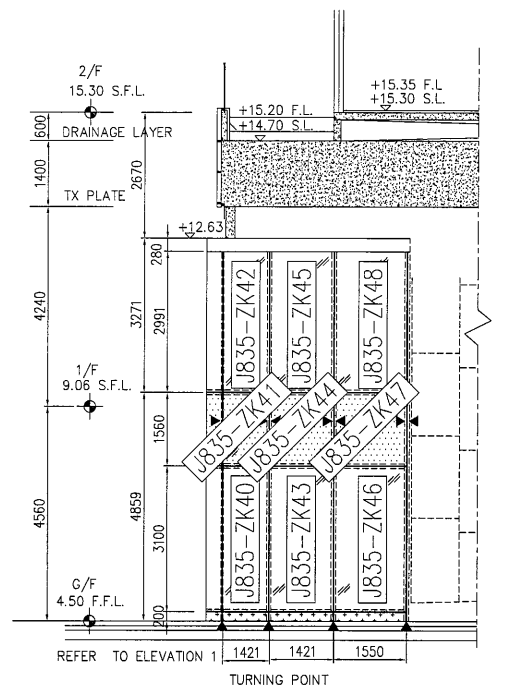

2 PARTIAL ELEVATION

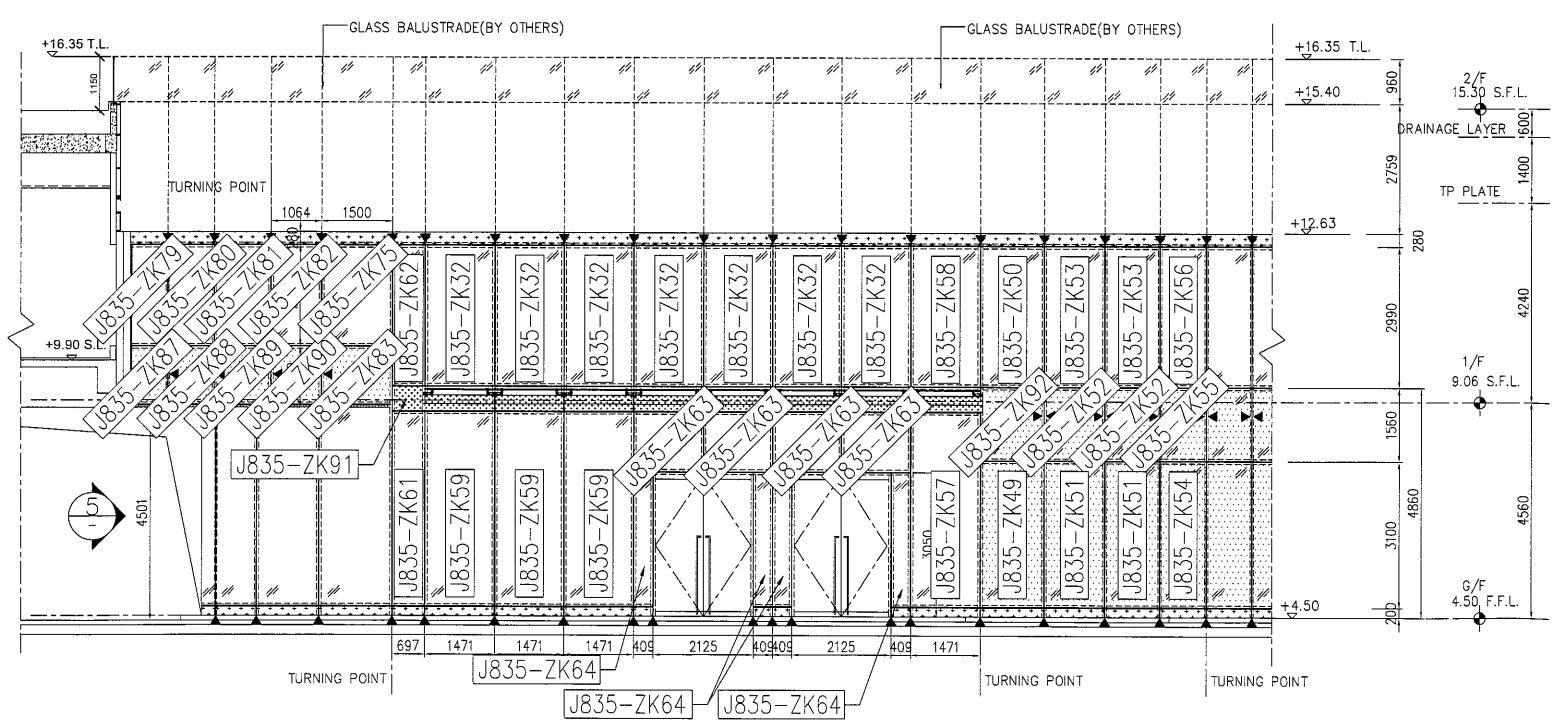

3 PARTIAL ELEVATION

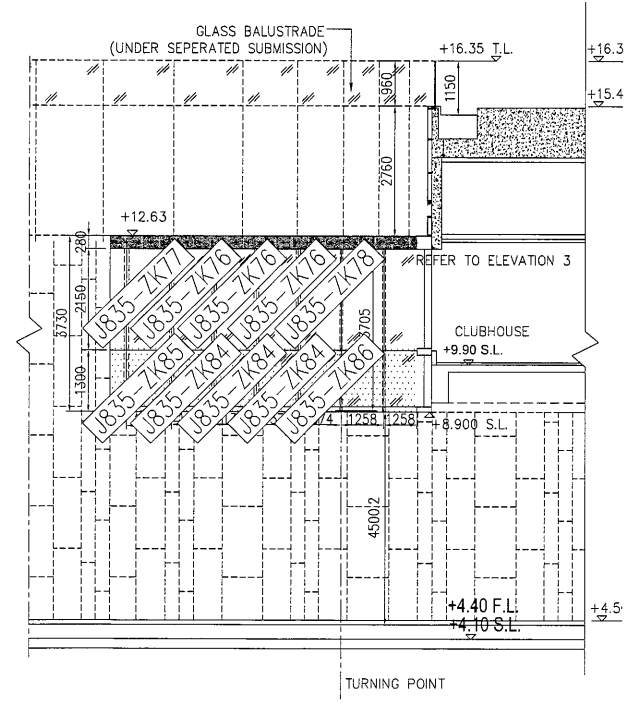

4 PARTIAL ELEVATION

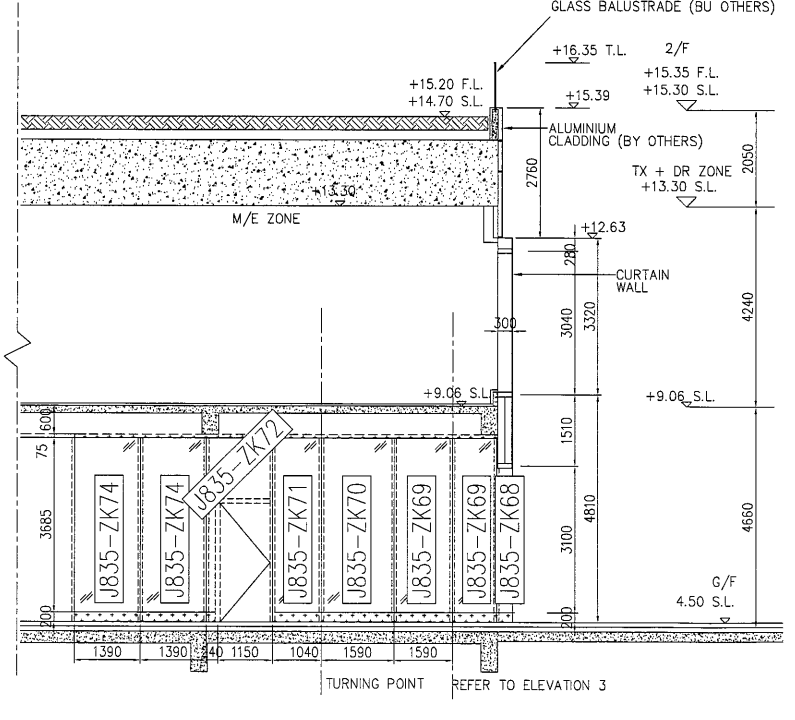

5 PARTIAL ELEVATION

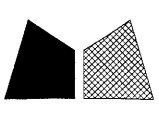
 <b>美特鋁質有限公司</b> MIDI Aluminium Fabricator	工程號: J-835	窗號: -	數量: -	繪圖: 曾建平	日期: 2017.03.06	批准:	日期:	名稱: 單元式玻璃位置圖	圖號: J835-LK163
	地盤: 將軍澳66D平台	顏色:	位置: -	校核:	日期:	採用: 地盤 <input type="checkbox"/> 工廠 <input checked="" type="checkbox"/>	版次:	版次:	

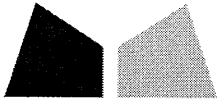

鋁材開料總表

工程號碼: J-835 工程名稱: 將軍澳66D平臺

序號	鋁料編號	名稱	表面處理		開料長度	實用長料總數量		浪費率(%)
			顏色	層厚		支數	長度	
1	X85366		深灰色		6000	196	1176000	2.75
2	50x50x3mm厚鋁角	用倉存料	MILL		6000	2	12000	16.60

使用鋁料BM  
EI6023

送至: \_\_\_\_\_  
由: \_\_\_\_\_  
日期: \_\_\_\_\_  
簡短說明: \_\_\_\_\_

75

工程號碼: J-835, 工程名稱: 將軍澳66D平臺  
開料長度: 6000, 總長料支數: 196, 總開料支數: 594  
鋸片厚度(mm): 4, 料頭尾總切除(mm): 20, 浪費率(%): 2.75

鋁材開料清單 X85366

鋁料長度	窗號	編號(用料狀況)	實用長度(長料開數)	需要支數	開料支數	長料支數	餘料支數	編號(剩餘長度)
6000	J835-AL414-13	1-8	4185.0	8	8	8	0	1-8@(1791)x8
6000	J835-AL416-04	9-11	4181.0	3	3	3	0	9-11@(1795)x3
6000	J835-AL414-18, J835-AL415-04	12-22	4060.0	11	11	11	0	12-22@(1916)x11
6000	J835-AL416-05	23-25	4056.0	3	3	3	0	23-25@(1920)x3
6000	J835-AL414-01, J835-AL415-01	26-77	3035.0	52	52	52	0	26-77@(2941)x52
6000	J835-AL416-01	78-85	3031.0	8	8	8	0	78-85@(2945)x8
6000	J835-AL414-04, J835-AL415-03	86-121	2975.0	72	72	36	0	86-121@(22)x36
6000	J835-AL416-03	122-126	2971.0	9	9	5	0	122-125@(30)x4 126@(3005)x1
6000	J835-AL414-16	(餘料)26-33	2785.0	8	8	0	8	26-33@(152)x8
6000	J835-AL414-27	(餘料)34-45	2135.0	12	12	0	12	34-45@(802)x12
6000	J835-AL417-01	(餘料)46-53	2129.0	8	8	0	8	46-53@(808)x8
6000	J835-AL414-07	(餘料)54-55	2015.0	2	2	0	2	54-55@(922)x2
6000	J835-AL414-23	(餘料)12-13	1810.0	2	2	0	2	12-13@(102)x2
6000	J835-AL414-19	(餘料)1-4	1554.0	4	4	0	4	1-4@(233)x4
6000	J835-AL414-20	(餘料)5-8	1549.5	4	4	0	4	5-8@(237.5)x4
6000	J835-AL414-03, J835-AL415-02	(餘料)9-11, 14-25, 56-85, 126-127	1545.0	56	47	0	47	9-11@(246)x3 14-22@(367)x9 23-25@(371)x3 56-77@(1392)x22 78-85@(1396)x8 126@(1456)x1 127@(1333)x1
6000	J835-AL414-03, J835-AL415-02	127-130	1545.0		9	4	0	127@(2882)x1 128-129@(1333)x2 130@(4431)x1
6000	J835-AL416-02	(餘料)130	1541.0	7	2	0	1	130@(1341)x1
6000	J835-AL416-02	131-132	1541.0		5	2	0	131@(1345)x1 132@(2890)x1
6000	J835-AL414-11	(餘料)132	1529.0	6	1	0	1	132@(1357)x1
6000	J835-AL414-11	133-134	1529.0		5	2	0	133@(1381)x1 134@(2914)x1
6000	J835-AL414-26	(餘料)134	1485.0	4	1	0	1	134@(1425)x1
6000	J835-AL414-26	135	1485.0		3	1	0	135@(1513)x1
6000	J835-AL414-02	(餘料)135	1456.0	166	1	0	1	135@(53)x1
6000	J835-AL414-02	136-177	1456.0		165	42	0	136-176@(140)x41 177@(4520)x1
6000	J835-AL414-17	(餘料)126, 177	1451.0	6	4	0	2	126@(1)x1 177@(155)x1
6000	J835-AL414-17	178	1451.0		2	1	0	178@(3070)x1
6000	J835-AL414-22	(餘料)56-61	1375.0	6	6	0	6	56-61@(13)x6
6000	J835-AL414-10	(餘料)62-79	1371.0	18	18	0	18	62-77@(17)x16 78-79@(21)x2
6000	J835-AL414-30	(餘料)80-83	1363.0	4	4	0	4	80-83@(29)x4
6000	J835-AL414-28	(餘料)84-85, 133-134, 178	1359.0	12	6	0	5	84-85@(33)x2 133@(18)x1 134@(62)x1 178@(344)x1
6000	J835-AL414-28	179-180	1359.0		6	2	0	179@(528)x1 180@(3254)x1
6000	J835-AL414-29	(餘料)132, 180	1343.0	4	3	0	2	132@(10)x1 180@(560)x1
6000	J835-AL414-29	181	1343.0		1	1	0	181@(4633)x1
6000	J835-AL414-40	(餘料)131, 181	1338.0	2	2	0	2	131@(3)x1 181@(3291)x1
6000	J835-AL414-12	(餘料)130, 181	1335.5	22	3	0	2	130@(1.5)x1 181@(612)x1

工程號碼: J-835, 工程名稱: 將軍澳66D平臺  
開料長度: 6000, 總長料支數: 196, 總開料支數: 594  
鋸片厚度(mm): 4, 料頭尾總切除(mm): 20, 浪費率(%): 2.75

鋁材開料清單 X85366

鋁料 長度	窗號	編號(用料狀況)	實用長度(長料開數)	需要 支數	開料 支數	長料 支數	餘料 支數	編號(剩餘長度)
6000	J835-AL414-12	182-186	1335.5		19	5	0	182-185@(622)x4 186@(1961.5)x1
6000	J835-AL414-15	(餘料)127-129, 186	1260.0	8	4	0	4	127-129@(69)x3 186@(697.5)x1
6000	J835-AL414-15	187	1260.0		4	1	0	187@(924)x1
6000	J835-AL414-32	188	1250.0	4	4	1	0	188@(964)x1
6000	J835-AL414-33	189	1243.0	4	4	1	0	189@(992)x1
6000	J835-AL414-31	190	1242.0	4	4	1	0	190@(996)x1
6000	J835-AL414-35	191-193	1225.0	12	12	3	0	191-193@(1064)x3
6000	J835-AL417-02	194-195	1219.0	8	8	2	0	194-195@(1088)x2
6000	J835-AL414-41	(餘料)194	1068.0	1	1	0	1	194@(16)x1
6000	J835-AL416-06	(餘料)195	1064.0	1	1	0	1	195@(20)x1
6000	J835-AL414-34	(餘料)191-193	1053.0	4	3	0	3	191-193@(7)x3
6000	J835-AL414-34	196	1053.0		1	1	0	196@(4923)x1
6000	J835-AL414-21	(餘料)196	1022.0	2	2	0	1	196@(2871)x1
6000	J835-AL414-05	(餘料)54-55	898.0	2	2	0	2	54-55@(20)x2
6000	J835-AL414-06	(餘料)34-37	785.0	4	4	0	4	34-37@(13)x4
6000	J835-AL414-36	(餘料)38-41	678.0	4	4	0	4	38-41@(120)x4
6000	J835-AL414-37	(餘料)42	598.5	1	1	0	1	42@(199.5)x1
6000	J835-AL414-38	(餘料)43	515.0	1	1	0	1	43@(283)x1
6000	J835-AL414-39	(餘料)44	465.0	1	1	0	1	44@(333)x1
6000	J835-AL420a	(餘料)45	451.5	1	1	0	1	45@(346.5)x1
6000	J835-AL420-01	(餘料)46	397.0	1	1	0	1	46@(407)x1
6000	J835-AL414-14	(餘料)46-50	394.0	8	8	0	5	46@(9)x1 47-49@(12)x3 50@(410)x1
6000	J835-AL418, J835-AL420-02	(餘料)1-2	126.0	2	2	0	2	1-2@(103)x2
6000	J835-AL419	(餘料)3	110.5	1	1	0	1	3@(118.5)x1
6000	J835-AL420b	(餘料)3	108.5	1	1	0	1	3@(6)x1



工程號碼: J-835, 工程名稱: 將軍澳66D平臺  
 開料長度: 6000, 總長料支數: 2, 總開料支數: 623  
 鋸片厚度(mm): 4, 料頭尾總切除(mm): 20, 浪費率(%): 16.6

鋁料 長度	窗號	編號(用料狀況)	實用長度(長料開數)	需要 支數	開料 支數	長料 支數	餘料 支數	編號(剩餘長度)
6000	J835-AL420c-02, J835-AL420c-01	(餘料)2, 1-2	12.0	623	623	2	1	2@(1980)x1 1@(12)x1 2@(2028)x1

## J-835工程第二批 CURTAIN WALL 派窗表

序號	出貨編號	位置	鋁板厚度	顏色	長度	寬度	面積	數量	总面积	G/F	1/F	2/F
1	J835-ZK30	J835-LK163		PPG UCT515482XL(RY)-3				20	20			
2	J835-ZK31	J835-LK163		PPG UCT515482XL(RY)-3				23	23			
3	J835-ZK32	J835-LK163		PPG UCT515482XL(RY)-3				30			30	
4	J835-ZK33	J835-LK163		PPG UCT515482XL(RY)-3				1	1			
5	J835-ZK34	J835-LK163		PPG UCT515482XL(RY)-3				1	1			
6	J835-ZK35	J835-LK163		PPG UCT515482XL(RY)-3				1	1			
7	J835-ZK37	J835-LK163		PPG UCT515482XL(RY)-3				1	1			
8	J835-ZK38	J835-LK163		PPG UCT515482XL(RY)-3				1	1			
9	J835-ZK39	J835-LK163		PPG UCT515482XL(RY)-3				1			1	
10	J835-ZK40	J835-LK163		PPG UCT515482XL(RY)-3				1	1			
11	J835-ZK41	J835-LK163		PPG UCT515482XL(RY)-3				1	1			
12	J835-ZK42	J835-LK163		PPG UCT515482XL(RY)-3				1			1	
13	J835-ZK43	J835-LK163		PPG UCT515482XL(RY)-3				1	1			
14	J835-ZK44	J835-LK163		PPG UCT515482XL(RY)-3				1	1			
15	J835-ZK45	J835-LK163		PPG UCT515482XL(RY)-3				1			1	
16	J835-ZK46	J835-LK163		PPG UCT515482XL(RY)-3				1	1			
17	J835-ZK47	J835-LK163		PPG UCT515482XL(RY)-3				1	1			
18	J835-ZK48	J835-LK163		PPG UCT515482XL(RY)-3				1			1	
19	J835-ZK49	J835-LK163		PPG UCT515482XL(RY)-3				1	1			
20	J835-ZK50	J835-LK163		PPG UCT515482XL(RY)-3				1			1	
21	J835-ZK51	J835-LK163		PPG UCT515482XL(RY)-3				2	2			
22	J835-ZK52	J835-LK163		PPG UCT515482XL(RY)-3				2	2			
23	J835-ZK53	J835-LK163		PPG UCT515482XL(RY)-3				2			2	
24	J835-ZK54	J835-LK163		PPG UCT515482XL(RY)-3				1	1			
25	J835-ZK55	J835-LK163		PPG UCT515482XL(RY)-3				1	1			
26	J835-ZK56	J835-LK163		PPG UCT515482XL(RY)-3				1			1	
27	J835-ZK57	J835-LK163		PPG UCT515482XL(RY)-3				1	1			
28	J835-ZK58	J835-LK163		PPG UCT515482XL(RY)-3				1			1	
29	J835-ZK59	J835-LK163		PPG UCT515482XL(RY)-3				3	3			
30	J835-ZK61	J835-LK163		PPG UCT515482XL(RY)-3				1	1			
31	J835-ZK62	J835-LK163		PPG UCT515482XL(RY)-3				1			1	
32	J835-ZK63	J835-LK163		PPG UCT515482XL(RY)-3				4	4			
33	J835-ZK64	J835-LK163		PPG UCT515482XL(RY)-3				4	4			
34	J835-ZK65	J835-LK163		PPG UCT515482XL(RY)-3				1	1			
35	J835-ZK66	J835-LK163		PPG UCT515482XL(RY)-3				1	1			
36	J835-ZK67	J835-LK163		PPG UCT515482XL(RY)-3				1			1	
37	J835-ZK68	J835-LK163		PPG UCT515482XL(RY)-3				1	1			
38	J835-ZK69	J835-LK163		PPG UCT515482XL(RY)-3				2	2			
39	J835-ZK70	J835-LK163		PPG UCT515482XL(RY)-3				1	1			
40	J835-ZK71	J835-LK163		PPG UCT515482XL(RY)-3				1	1			
41	J835-ZK72	J835-LK163		PPG UCT515482XL(RY)-3				1	1			
42	J835-ZK74	J835-LK163		PPG UCT515482XL(RY)-3				2	2			
43	J835-ZK75	J835-LK163		PPG UCT515482XL(RY)-3				1			1	
44	J835-ZK76	J835-LK163		PPG UCT515482XL(RY)-3				3			3	
45	J835-ZK77	J835-LK163		PPG UCT515482XL(RY)-3				1			1	
46	J835-ZK78	J835-LK163		PPG UCT515482XL(RY)-3				1			1	
47	J835-ZK79	J835-LK163		PPG UCT515482XL(RY)-3				1			1	
48	J835-ZK80	J835-LK163		PPG UCT515482XL(RY)-3				1			1	
49	J835-ZK81	J835-LK163		PPG UCT515482XL(RY)-3				1			1	
50	J835-ZK82	J835-LK163		PPG UCT515482XL(RY)-3				1			1	
51	J835-ZK83	J835-LK163		PPG UCT515482XL(RY)-3				1			1	

## J-835工程第二批 CURTAIN WALL 派窗表

39

序號	出貨編號	位置	鋁板厚度	顏色	長度	寬度	面積	數量	总面积	G/F	1/F	2/F
52	J835-ZK84	J835-LK163		PPG UCT515482XL(RY)-3				3			3	
53	J835-ZK85	J835-LK163		PPG UCT515482XL(RY)-3				1			1	
54	J835-ZK86	J835-LK163		PPG UCT515482XL(RY)-3				1			1	
55	J835-ZK87	J835-LK163		PPG UCT515482XL(RY)-3				1			1	
56	J835-ZK88	J835-LK163		PPG UCT515482XL(RY)-3				1			1	
57	J835-ZK89	J835-LK163		PPG UCT515482XL(RY)-3				1			1	
58	J835-ZK90	J835-LK163		PPG UCT515482XL(RY)-3				1			1	
59	J835-ZK91	J835-LK163		PPG UCT515482XL(RY)-3				1			1	
60	J835-ZK92	J835-LK163		PPG UCT515482XL(RY)-3				1			1	
							合計	147		84	63	