

工程指示 / 要求簡箋(E.I.)

工程指示編號: EI 69.2/17 修改版次:

工程編號:

J835

工程名稱:

TK066D 平台

工程項目:

玻璃牆 - 確認百叶框及百叶至+2圖紙(急修)

收件人:

生統

發件人:

Edie

日期:

2017.2.27

要求提供 / 確認 事項:

- | | | |
|---|-------------------------------------|-------------------------------|
| <input type="checkbox"/> 初步鋁料 B.M. | <input type="checkbox"/> 加工拆圖, 然後生產 | <input type="checkbox"/> 尺寸表 |
| <input type="checkbox"/> 正式鋁料 B.M. | <input type="checkbox"/> 技術上資料 / 指示 | <input type="checkbox"/> 報價 |
| <input type="checkbox"/> 配件 B.M. | <input type="checkbox"/> 樣辦或貨品說明書 | <input type="checkbox"/> 分判合約 |
| <input checked="" type="checkbox"/> 其他: _____ | | |

內容:

請接洽+2圖紙如+2圖紙
K1出百叶框, 後裝百叶

請在 2017-3-13 前完成上列要求。

附有關圖紙 / 文件:

1+ 114頁

以上項目為:

- 原合約工程包 原合約工程加 / 減賬 新工程報價

原因: - _____

分發東莞各部門:

- () 生產技術總監 連附件 () 技術部 連附件 () 生產部 連附件 () 機械設計部 連附件
 () 採購部 連附件 () 生產統籌部 連附件
 () 質檢部 連附件 () 會計部 連附件 () 報關組 連附件 () 其他 _____ 連附件

分發香港各部門:

- () 行政部 連附件 () 會計部 連附件 () 統籌部 連附件 () 工程部地盤科文 連附件
 () 採購部 連附件 () QS 部 連附件 () 維修部 連附件 () 其他 _____ 連附件

傳遞編號:

HK 055 / (FTP)

發件人簽署:

項目經理簽署:

 美特鋁質有限公司 MIDI Aluminium Fabricator Ltd.	類別	物料號		
	制圖 夏之川	2017.02.23	圖號	835-1F-Y3
修改		復核	數量	1
日期		批准	位置	

百葉片請用木方支撐，以免下墜變形

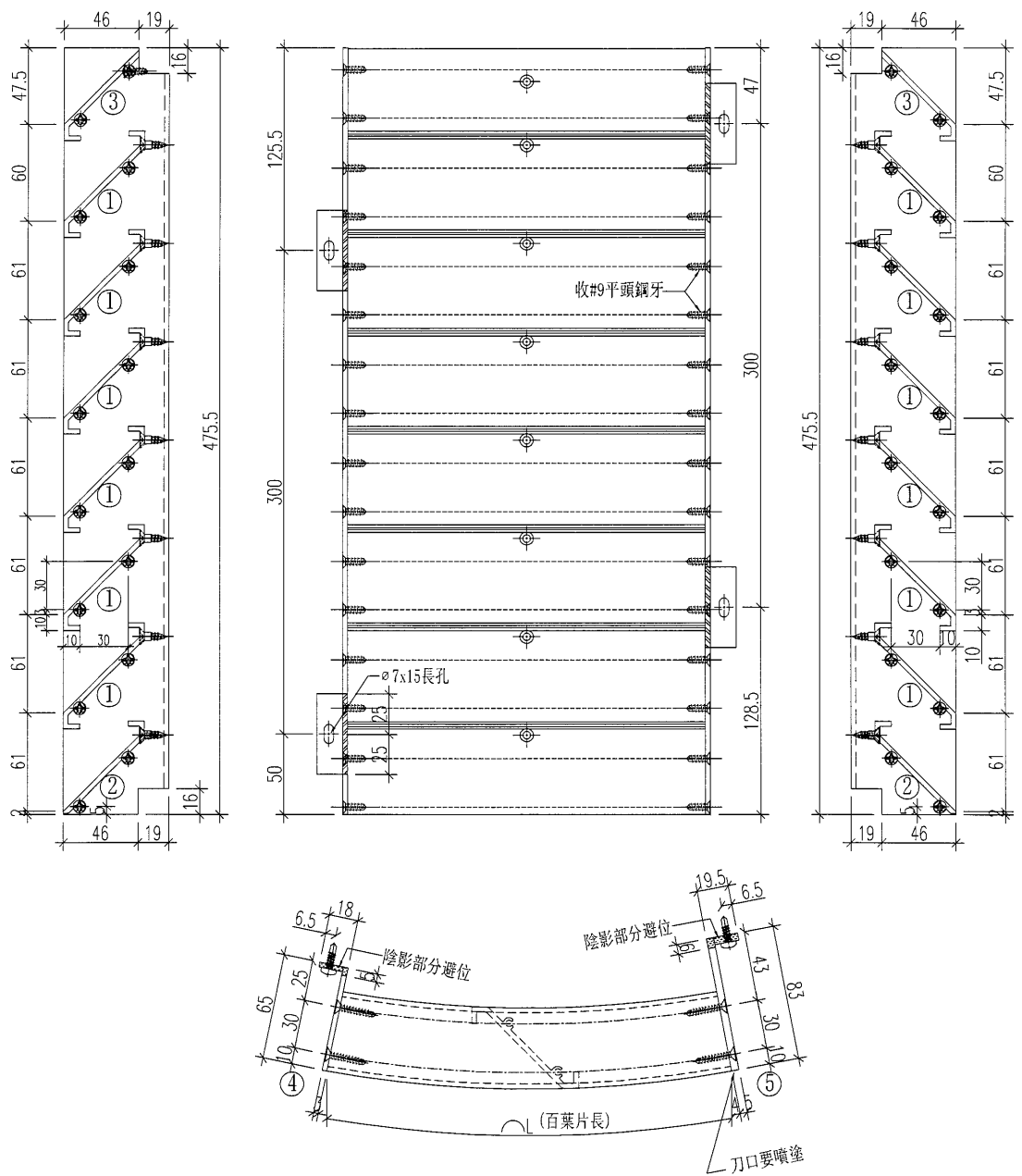

S/N	物料編號	名稱	數量	幅	長度
1	835-1F-Y3a	百葉片1	6		見加工圖
2	835-1F-Y3b	百葉片2	1		見加工圖
3	835-1F-Y3c	百葉片3	1		見加工圖
4	-	65x18x3mm鋁角	1	475.5	注:由65x25x3鋁角加工
5	-	83x19.5x4.5mm鋁角	1	475.5	注:由100x40x4.5鋁槽加工

工程號	J-835	地盤	將軍澳天晉平臺	附件	名稱	單幅數量	備註
名稱	百葉玉加工圖		採用		#9x1''平頭鋼牙	32支	收百葉片
材料	X843331+65x25x3mm鋁角		地盤				
顏色	PPG UCT515482XL(RV)-3 3 Coats 深灰色		工廠				

 美特鋁質 有限公司 MIDI Aluminium Fabricator Ltd.	類別	物料號	圖號	835-1F-Y59	
	制圖	夏之川	2017.02.23	數量	4
修改		復核		位置	
日期		批准			

百葉片請用木方支撐，以免下墜變形

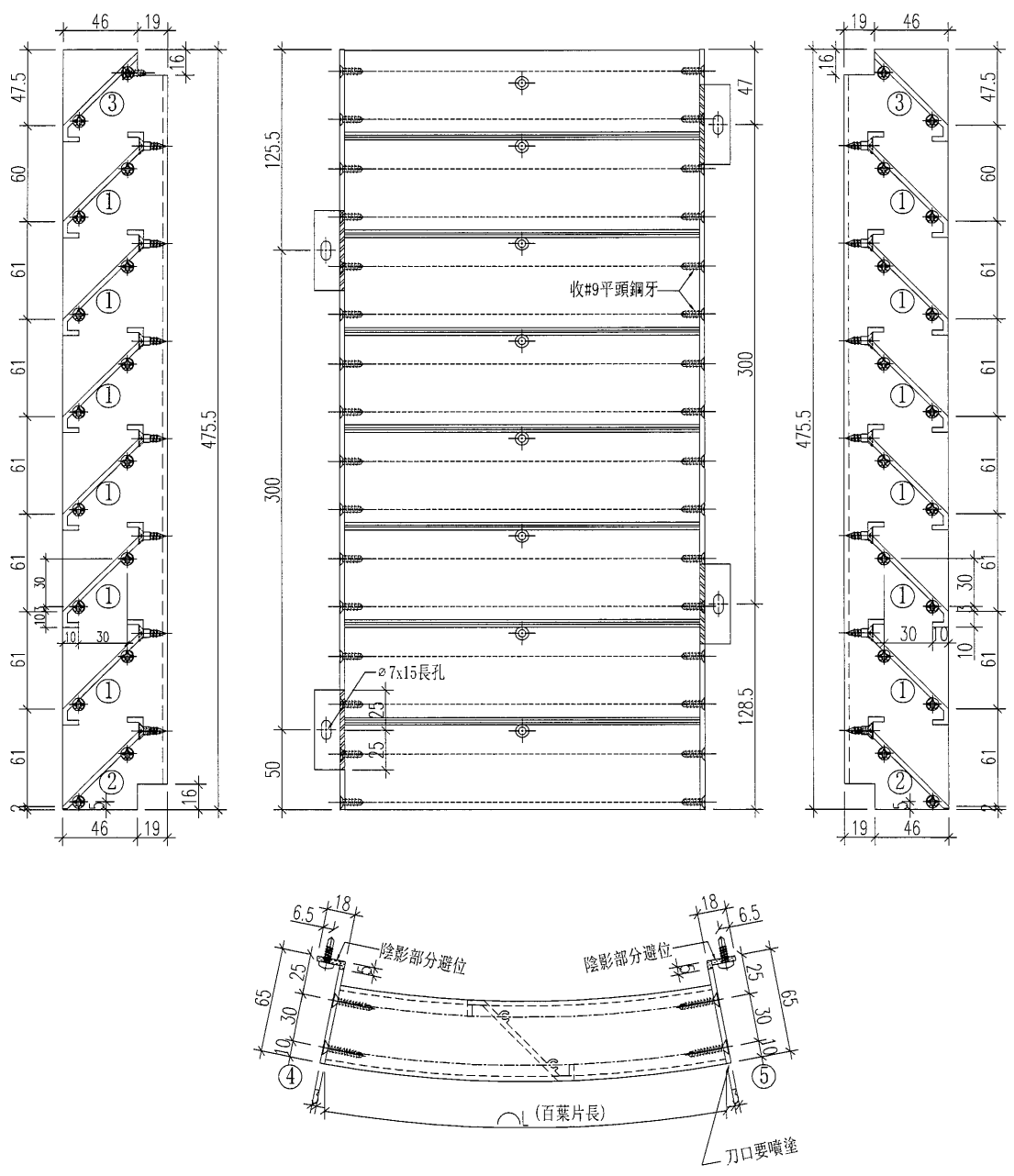

S/N	物料編號	名稱	數量	幅	長度	
1	835-1F-Y59a	百葉片1	6		見加工圖	
2	835-1F-Y59b	百葉片2	1		見加工圖	
3	835-1F-Y59c	百葉片3	1		見加工圖	
4	-	65x18x3mm鋁角	1		475.5	注:由65x25x3鋁角加工
5	-	65x18x3mm鋁角	1		475.5	注:由65x25x3鋁角加工

工程號	J-835	地盤	將軍澳天晉平臺	附 件	名稱	單幅數量	備註
名稱	百葉玉加工圖		採用		#9x1''平頭鋼牙	32支	收百葉片
材料	X843331+65x25x3mm鋁角		地盤				
顏色	PPG UCT515482XL(RY)-3 3 Coats 深灰色		工廠				

 美特鋁質有限公司 MIDI Aluminium Fabricator Ltd.	類別	物料號			
	制圖	夏之川	2017.02.23	圖號	835-1F-Y60
修改		復核		數量	1
日期		批准		位置	

百葉片請用木方支撐，以免下墜變形

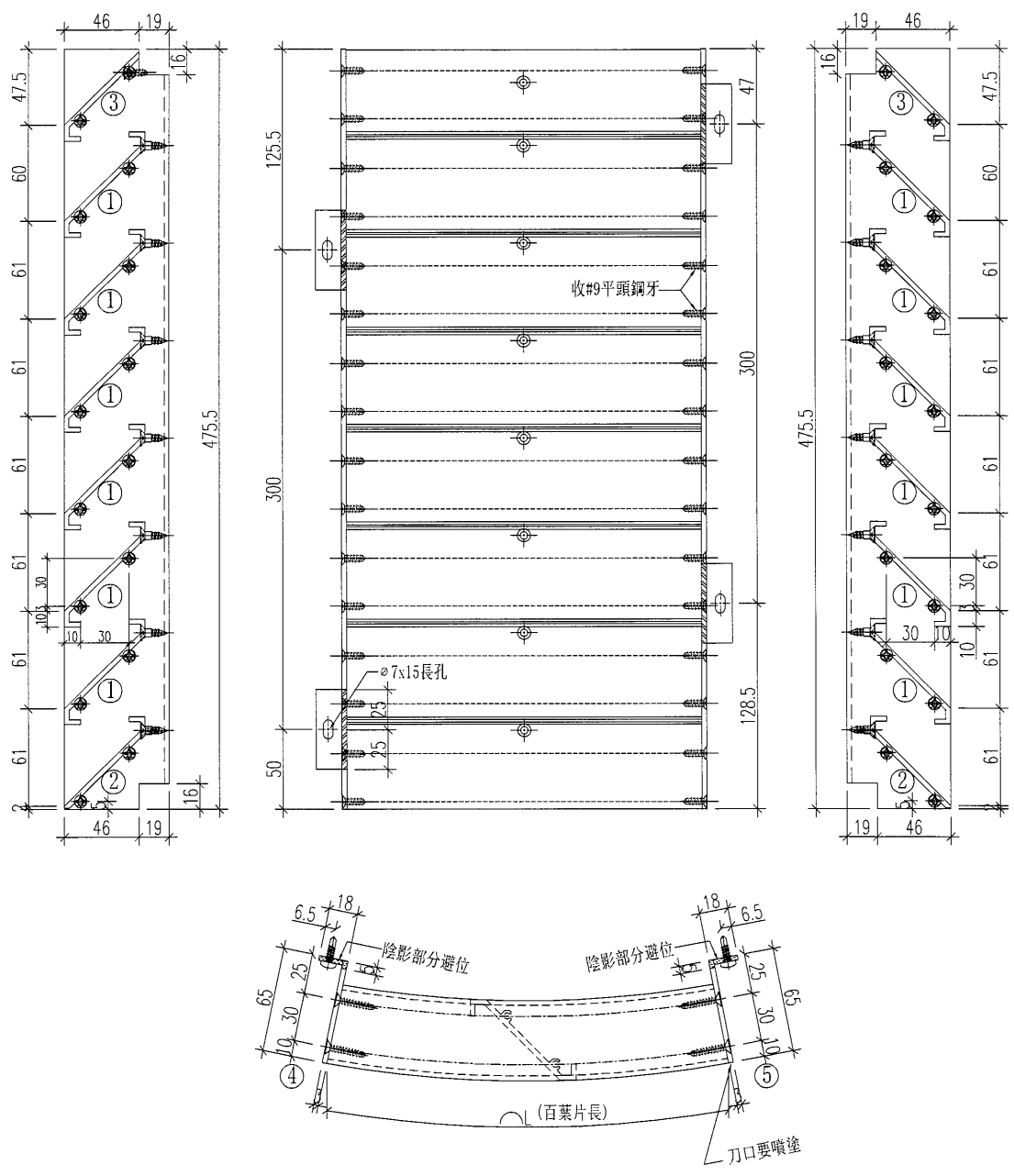

S/N	物料編號	名稱	數量	備	長度
1	835-1F-Y60a	百葉片1	6		見加工圖
2	835-1F-Y60b	百葉片2	1		見加工圖
3	835-1F-Y60c	百葉片3	1		見加工圖
4	-	65x18x3mm鋁角	1		475.5 注:由65x25x3鋁角加工
5	-	65x18x3mm鋁角	1		475.5 注:由65x25x3鋁角加工

工程號	J-835	地盤	將軍澳天晉平臺	附件	名稱	單幅數量	備註
名稱	百葉玉加工圖		採用		#9x1''平頭鋼牙	32支	收百葉片
材料	X843331+65x25x3mm鋁角		地盤				
顏色	PPG UCT515482XL (RY)-3 3 Coats 深灰色		工廠				

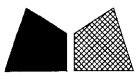

美特鋁質 有限公司
MIDI Aluminium Fabricator Ltd.

類別		物料號	
制圖	夏之川	2017.02.23	圖號 835-1F-Y78
修改		復核	數量 1
日期		批准	位置

百葉片請用木方支撐，以免下墜變形

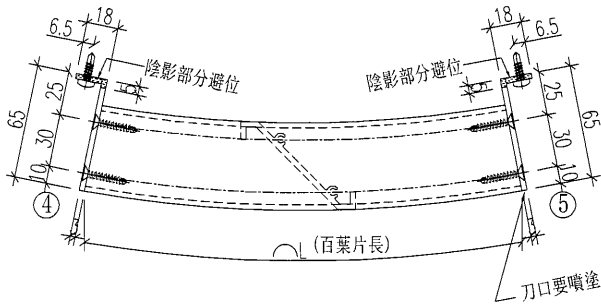
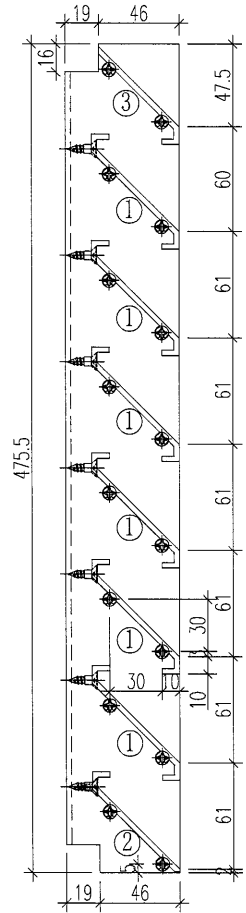
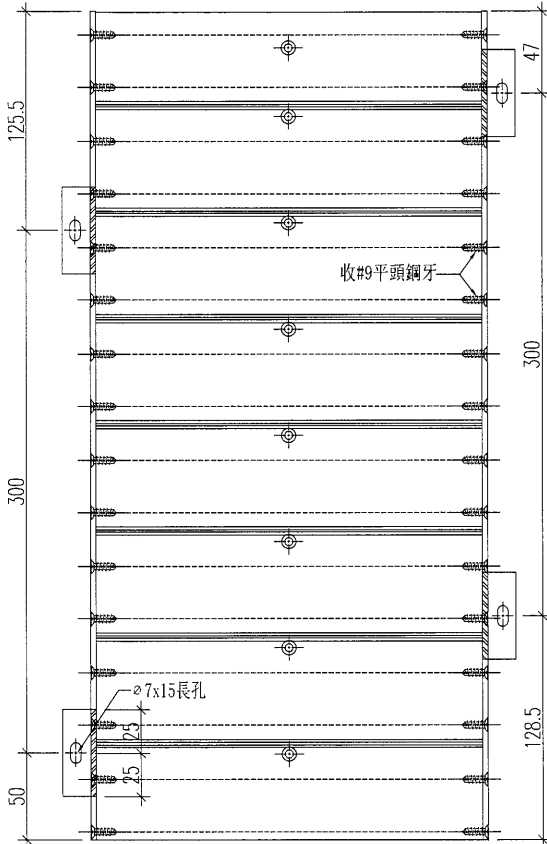
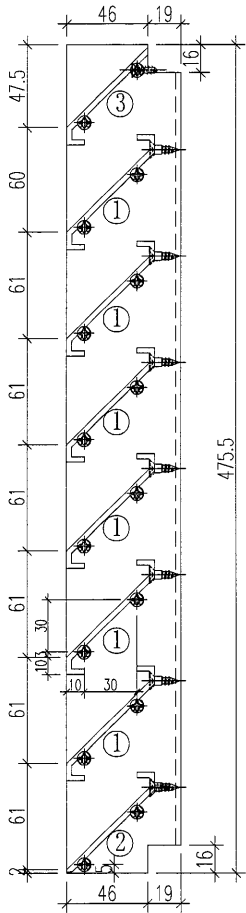

S/N	物料編號	名稱	數量	備	長度
1	835-1F-Y78a	百葉片1	6		見加工圖
2	835-1F-Y78b	百葉片2	1		見加工圖
3	835-1F-Y78c	百葉片3	1		見加工圖
4	-	65x18x3mm鋁角	1		475.5 注:由65x25x3鋁角加工
5	-	65x18x3mm鋁角	1		475.5 注:由65x25x3鋁角加工

工程號	J-835	地盤	將軍澳天晉平臺	名稱	#9x1''平頭鋼牙	單幅數量	32支	備註	收百葉片
名稱	百葉玉加工圖			採用					
材料	X843331+65x25x3mm鋁角			地盤					
顏色	PPG UCT515482XL(RY)-3 3 Coats 深灰色			工廠					

 美特鋁質 有限公司 MIDI Aluminium Fabricator Ltd.	類別	物料號			
	制圖	夏之川	2017.02.23	圖號	835-1F-Y80
修改		復核		數量	1
日期		批准		位置	

百葉片請用木方支撐，以免下墜變形

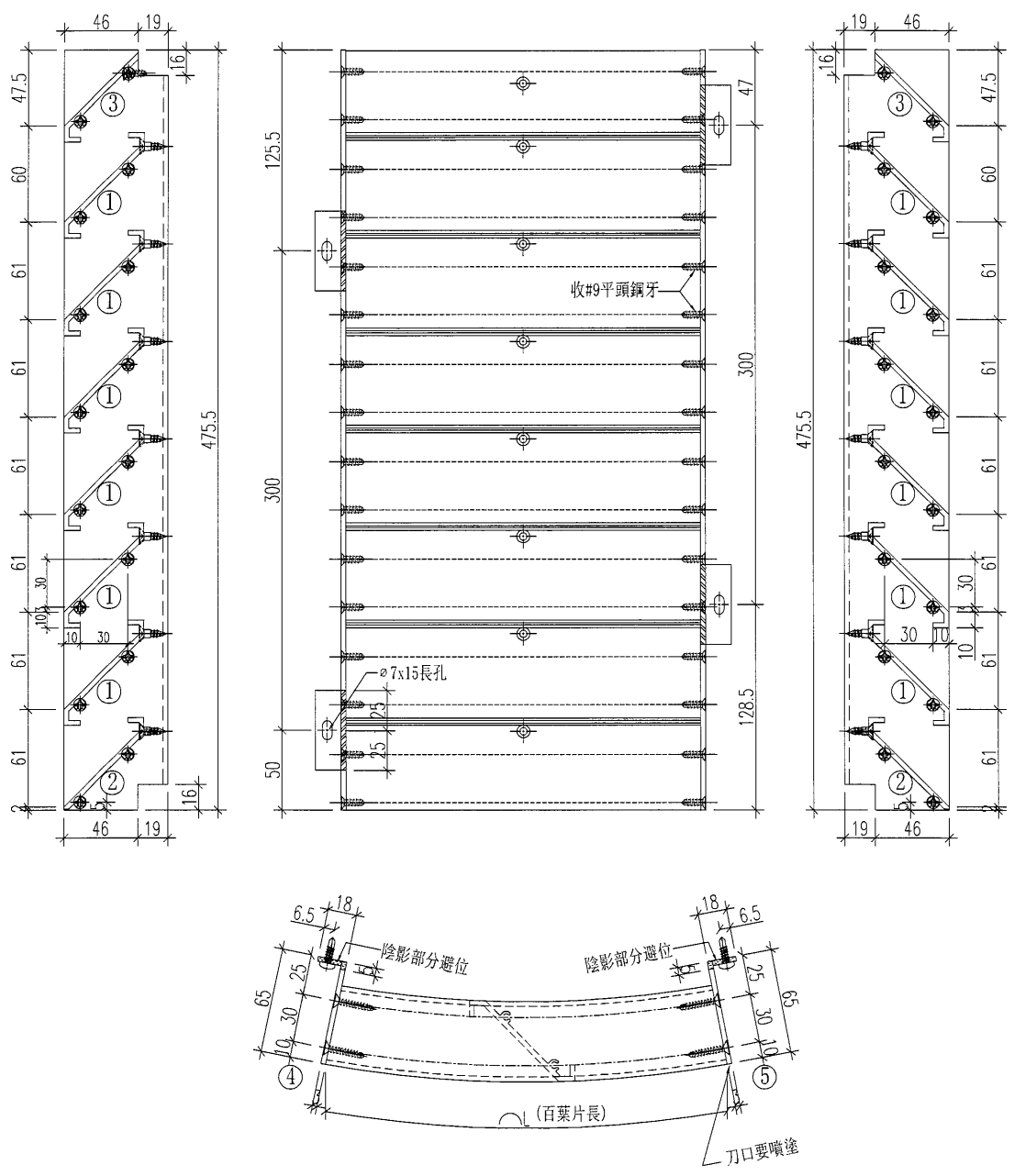

S/N	物料編號	名稱	數量	幅	長度	
1	835-1F-Y80a	百葉片1	6		見加工圖	
2	835-1F-Y80b	百葉片2	1		見加工圖	
3	835-1F-Y80c	百葉片3	1		見加工圖	
4	-	65x18x3mm鋁角	1		475.5	注:由65x25x3鋁角加工
5	-	65x18x3mm鋁角	1		475.5	注:由65x25x3鋁角加工

工程號	J-835	地盤	將軍澳天晉平臺	附 件	名稱	單幅數量	備註
名稱	百葉玉加工圖		採用		#9x1''平頭鋼牙	32支	收百葉片
材料	X843331+65x25x3mm鋁角		地盤				
顏色	PPG UCT515482XL(RY)-3 3 Coats 深灰色		工廠				

美特鋁質有限公司 MIDI Aluminium Fabricator Ltd.				類別	物料號		
				制圖	夏之川	2017.02.23	圖號
				復核			數量
修改				批准		位置	
日期						3	

百葉片請用木方支撐，以免下墜變形

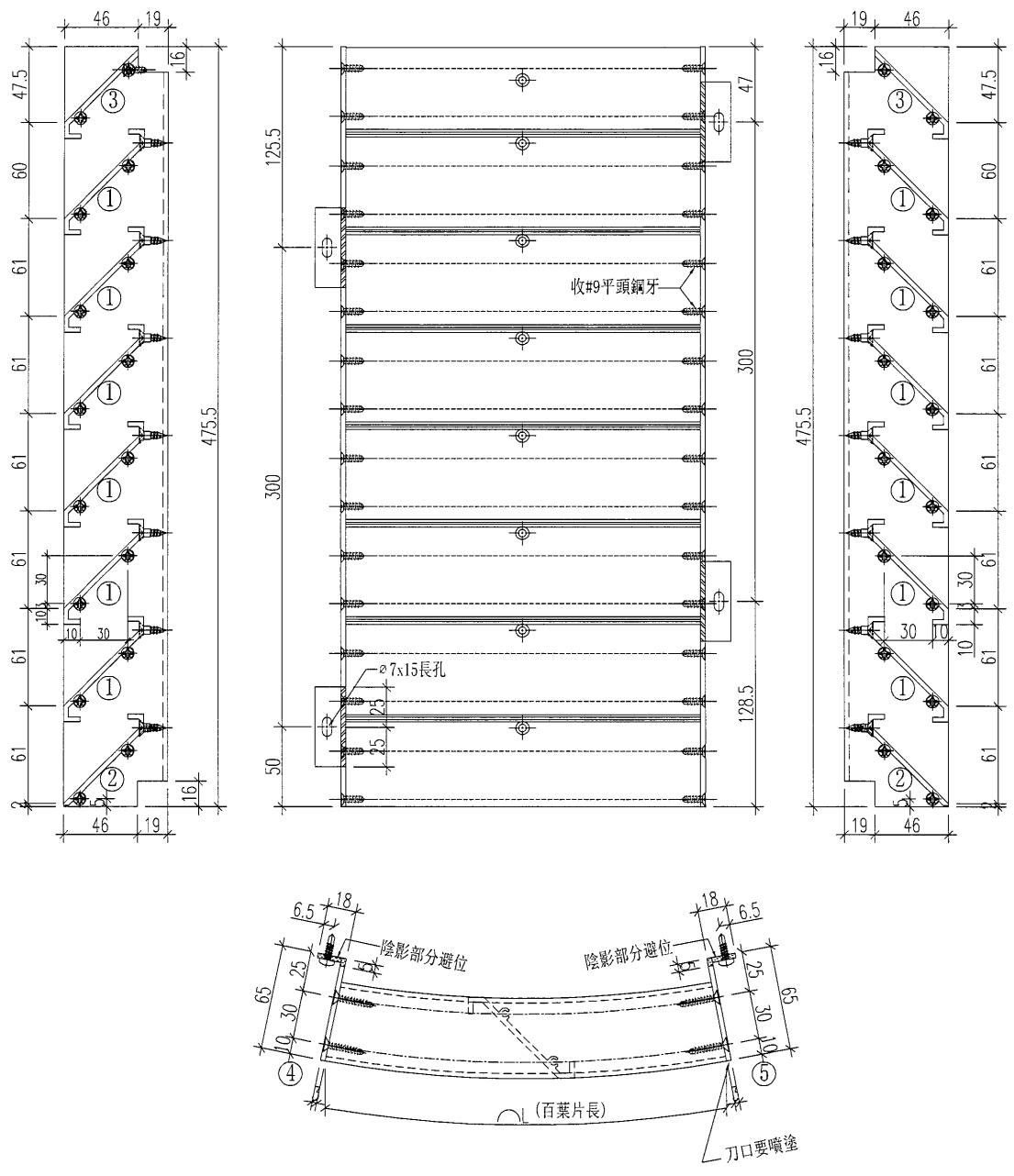

S/N	物料編號	名稱	數量	幅	長度
1	835-1F-Y123a	百葉片1	6		見加工圖
2	835-1F-Y123b	百葉片2	1		見加工圖
3	835-1F-Y123c	百葉片3	1		見加工圖
4	-	65x18x3mm鋁角	1	475.5	注：由65x25x3鋁角加工
5	-	65x18x3mm鋁角	1	475.5	注：由65x25x3鋁角加工

工程號	J-835	地盤	將軍澳天晉平臺	附 件	名稱	單幅數量	備註
名稱	百葉玉加工圖		採用		#9x1''平頭鋼牙	32支	收百葉片
材料	X843331+65x25x3mm鋁角		地盤				
顏色	PPG UCT515482XL(RY)-3 3 Coats 深灰色		工廠				

 美特鋁質有限公司 MIDI Aluminium Fabricator Ltd.	類別	物料號	圖號	835-1F-Y124	
	制圖	夏之川	2017.02.23	數量	1
修改		復核		位置	
日期		批准			

百葉片請用木方支撐，以免下墜變形

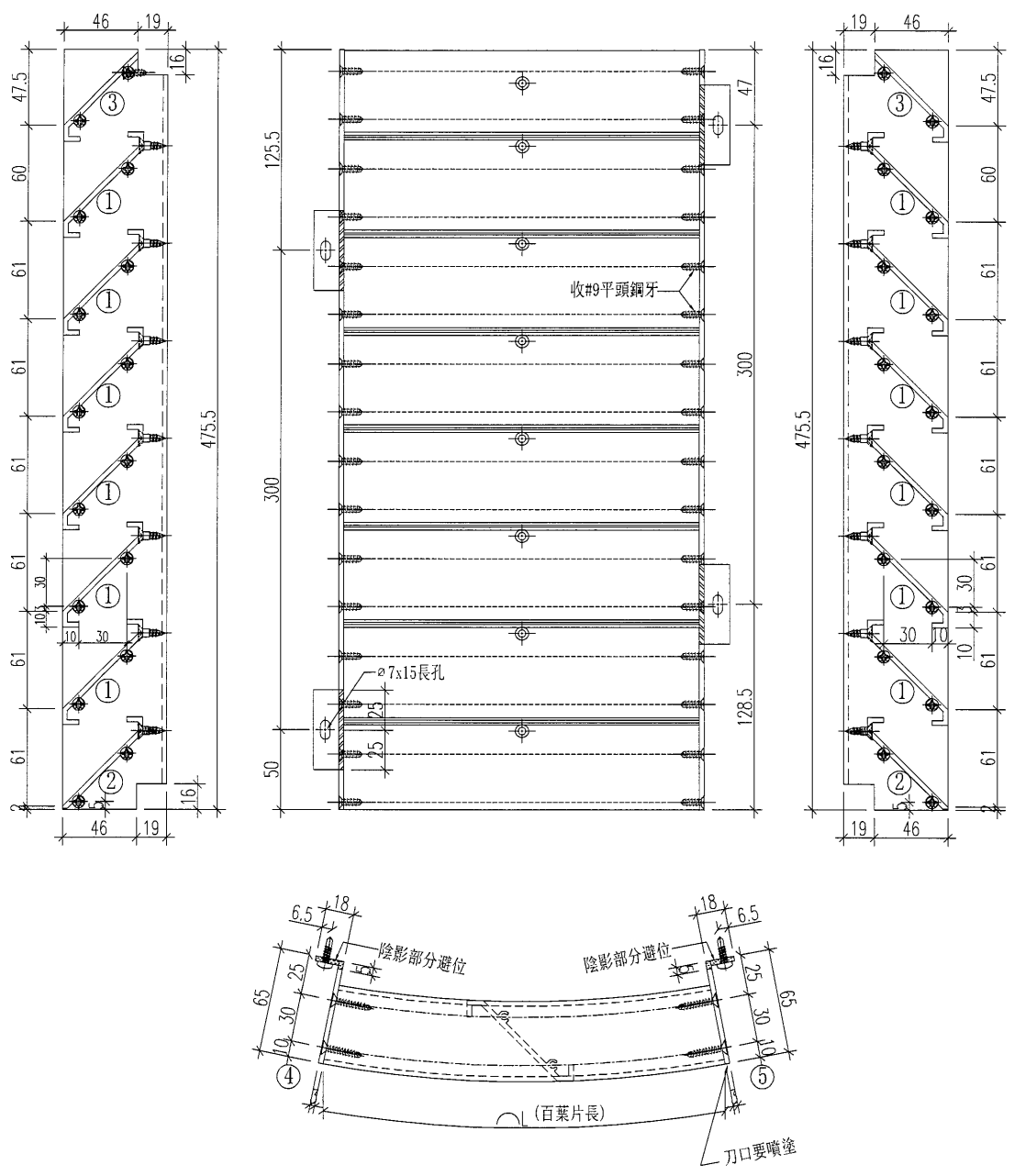

S/N	物料編號	名稱	數量	幅	長度
1	835-1F-Y124a	百葉片1	6		見加工圖
2	835-1F-Y124b	百葉片2	1		見加工圖
3	835-1F-Y124c	百葉片3	1		見加工圖
4	-	65x18x3mm鋁角	1		475.5 注:由65x25x3鋁角加工
5	-	65x18x3mm鋁角	1		475.5 注:由65x25x3鋁角加工

工程號	J-835	地盤	將軍澳天晉平臺	附件	名稱	單幅數量	備註
名稱	百葉玉加工圖		採用		#9x1''平頭鋼牙	32支	收百葉片
材料	X843331+65x25x3mm鋁角		地盤				
顏色	PPG UCT515482XL(RY)-3 3 Coats 深灰色		工廠				

 美特鋁質 有限公司 MIDI Aluminium Fabricator Ltd.	類別		物料號	
	制圖	夏之川	2017.02.23	圖號 835-GF-K29
修改			復核	數量 3
日期			批准	位置

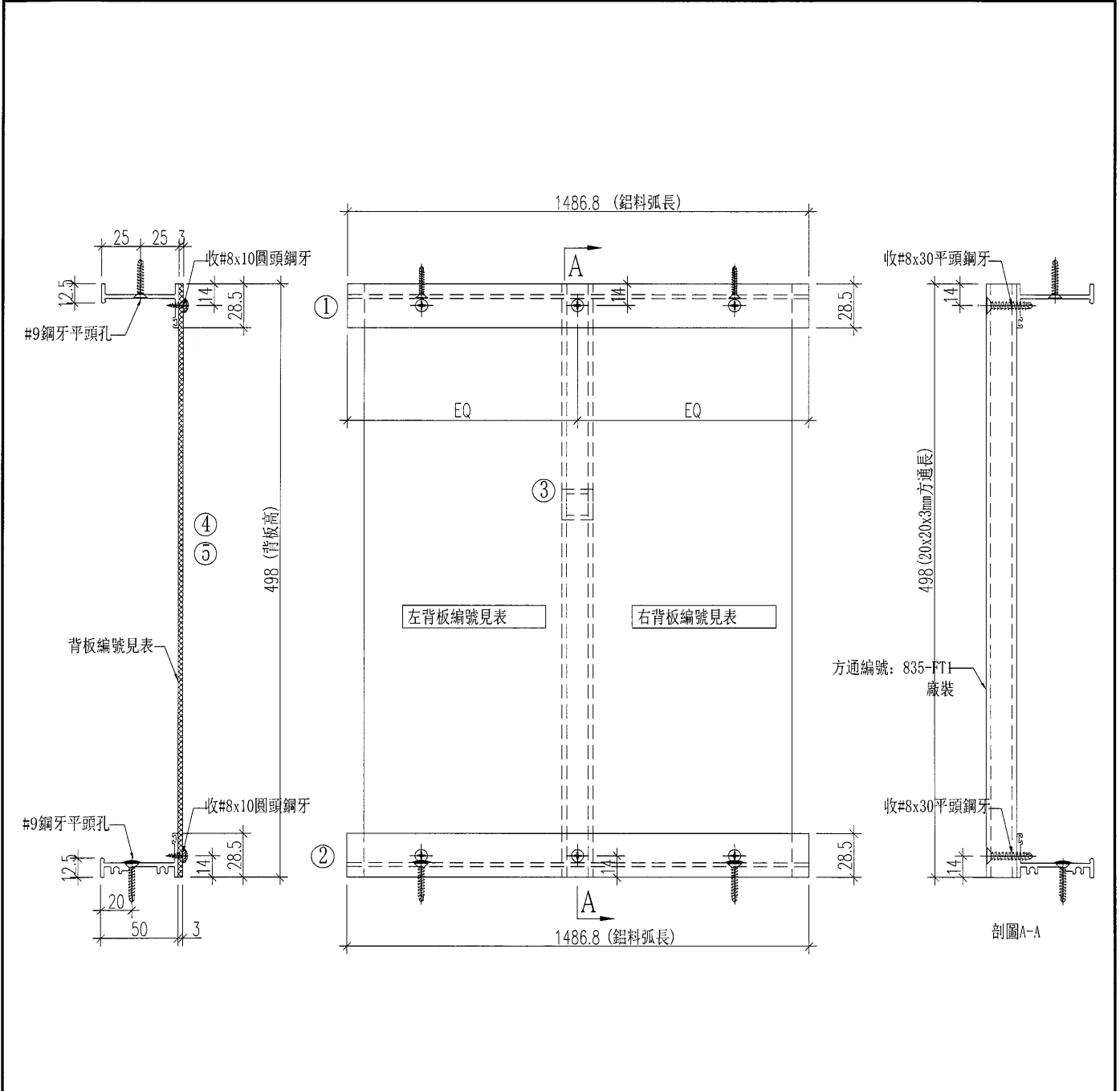

S/N	物料編號	名稱	數量/幅	長度
1	835-GF-K29a	頂橫料	1	見加工圖
2	835-GF-K29b	底橫料	1	見加工圖
3	835-FT1	20x20x3mm方通	1	498
4	835-GF-B29L	左背板	1	見加工圖
5	835-GF-B29R	右背板	1	見加工圖

工程號	J-835	地盤	將軍澳天晉平臺	附 件	名稱	單幅數量	備註
名稱	百葉框加工圖		採用		#8x10圓頭鋼牙	10支	收背板
材料	X846650		地盤		#8x30平頭鋼牙	2支	收方通
顏色	PPG UCT515482XL(RY)-3 3 Coats 深灰色		工廠				

 美特鋁質 有限公司 MIDI Aluminium Fabricator Ltd.	類別		物料號		
	制圖	夏之川	2017.02.23	圖號	835-1F-K1
修改				數量	1
日期				位置	

配套百葉玉編號
835-1F-Y1

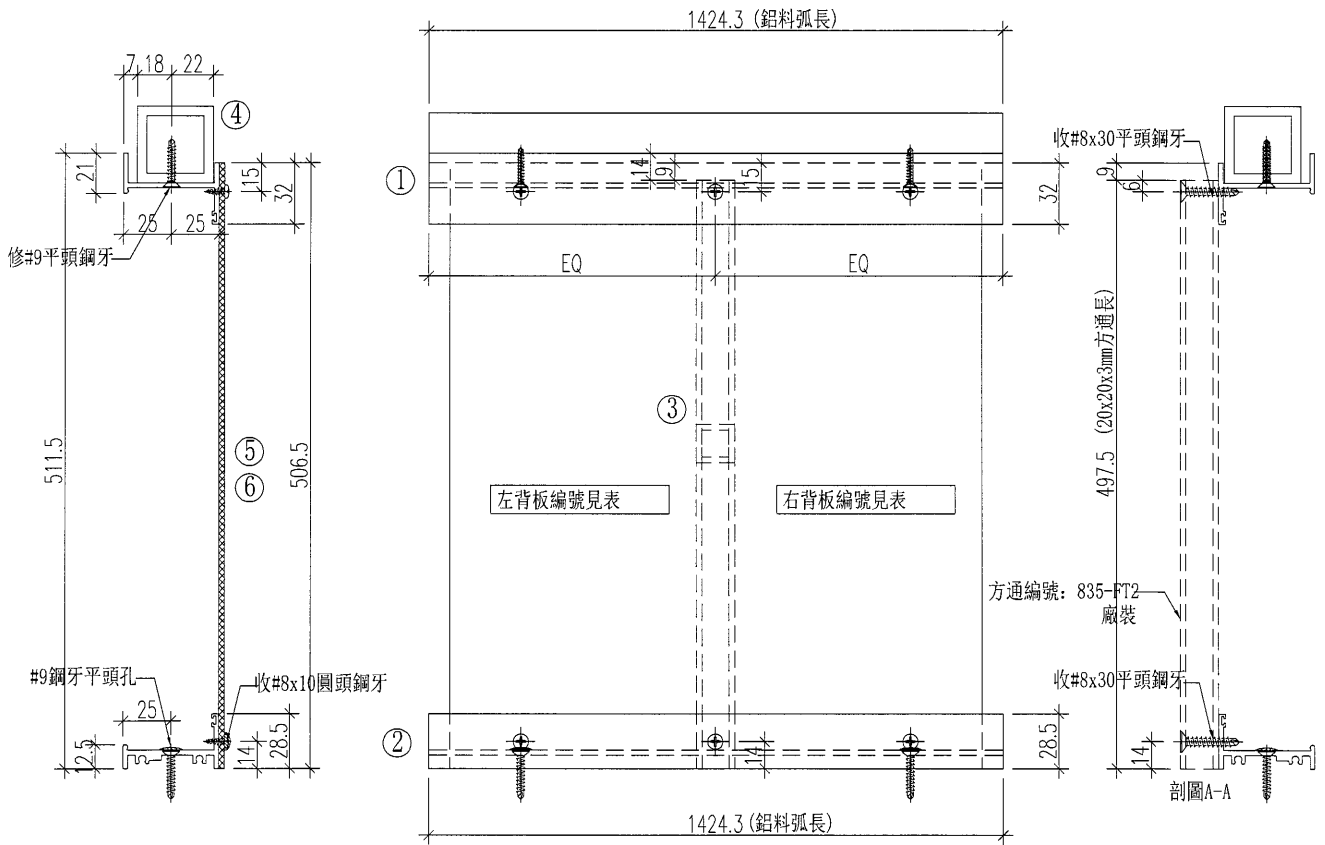

S/N	物料編號	名稱	數量/幅	長度
1	835-1F-K1a	頂橫料	1	見加工圖
2	835-1F-K1b	底橫料	1	見加工圖
3	835-FT2	20x20x3mm方通	1	497.5
4	835-1F-K1c	40x40x5mm鋁通	1	見加工圖
5	835-1F-B1L	左背板	1	見加工圖
6	835-1F-B1R	右背板	1	見加工圖

工程號	J-835	地盤	將軍澳天晉平臺	附 件	名稱	單幅數量	備註	
名稱	百葉框加工圖				探用	#8x10圓頭鋼牙	10	收背板
材料	X846650+40x40x5mm鋁通				地盤	#9x25平頭鋼牙	10	收方通
顏色	PPG UCT515482XL(RY)-3 3 Coats 深灰色				工廠	#8x30平頭鋼牙	2支	收方通

 美特鋁質 有限公司 MIDI Aluminium Fabricator Ltd.	類別		物料號		
	制圖	夏之川	2017.02.23	圖號	835-1F-K2
修改				數量	2
日期				位置	

配套百葉玉編號
835-1F-Y2

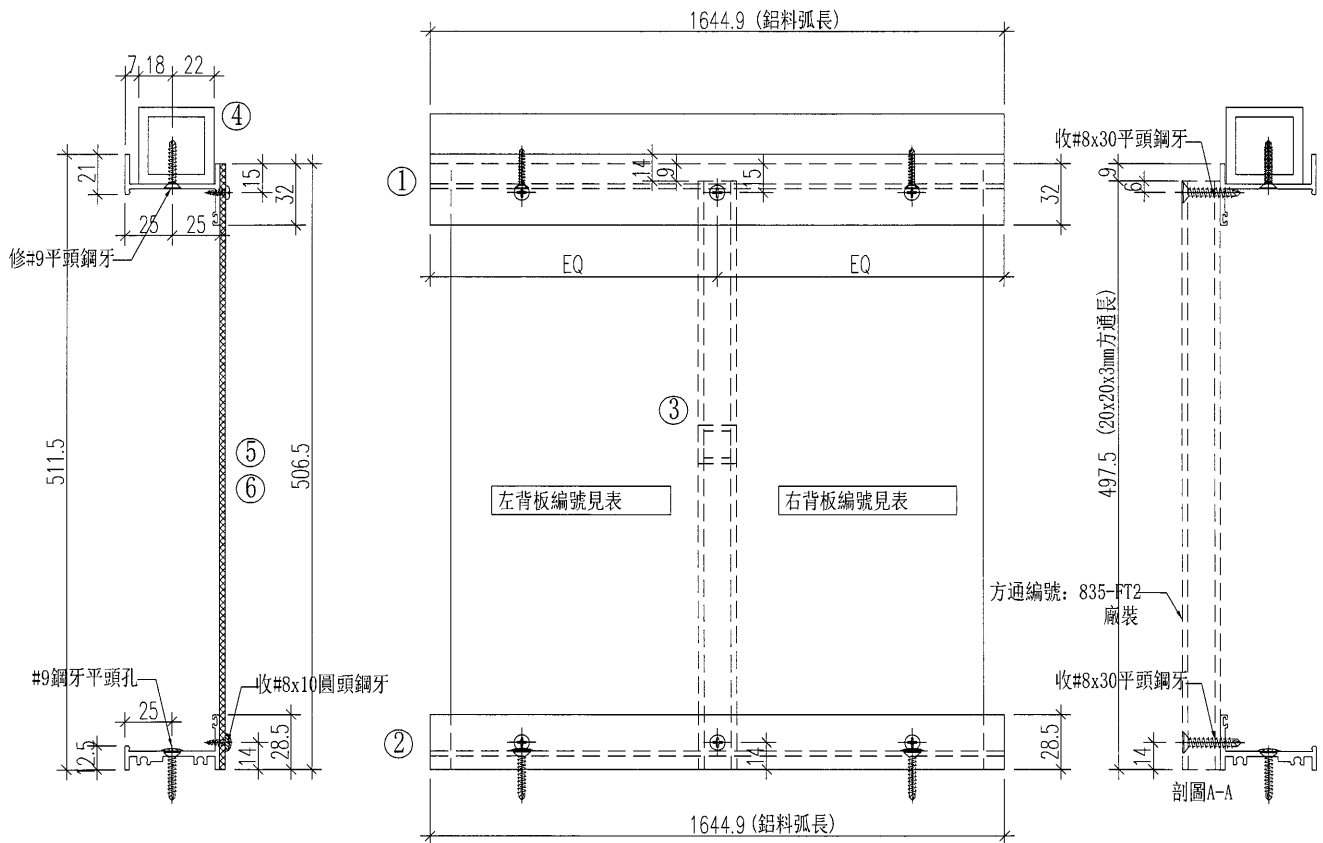

S/N	物料編號	名稱	數量/幅	長度
1	835-1F-K2a	頂橫料	1	見加工圖
2	835-1F-K2b	底橫料	1	見加工圖
3	835-FT2	20x20x3mm方通	1	497.5
4	835-1F-K2c	40x40x5mm鋁通	1	見加工圖
5	835-1F-B2L	左背板	1	見加工圖
6	835-1F-B2R	右背板	1	見加工圖

工程號	J-835	地盤	將軍澳天晉平臺	附 件	名稱	單幅數量	備註	
名稱	百葉框加工圖				採用	#8x10圓頭鋼牙	12	收背板
材料	X846650+40x40x5mm鋁通				地盤	#9x25平頭鋼牙	12	收方通
顏色	PPG UCT515482XL(RY)-3 3 Coats 深灰色				工廠	#8x30平頭鋼牙	2支	收方通

 美特鋁質 有限公司 MIDI Aluminium Fabricator Ltd.	類別		物料號		
	制圖	夏之川	2017.02.23	圖號	835-1F-K3
修改				數量	1
日期				位置	
				復核	
				批准	

配套百葉玉編號
835-1F-Y3

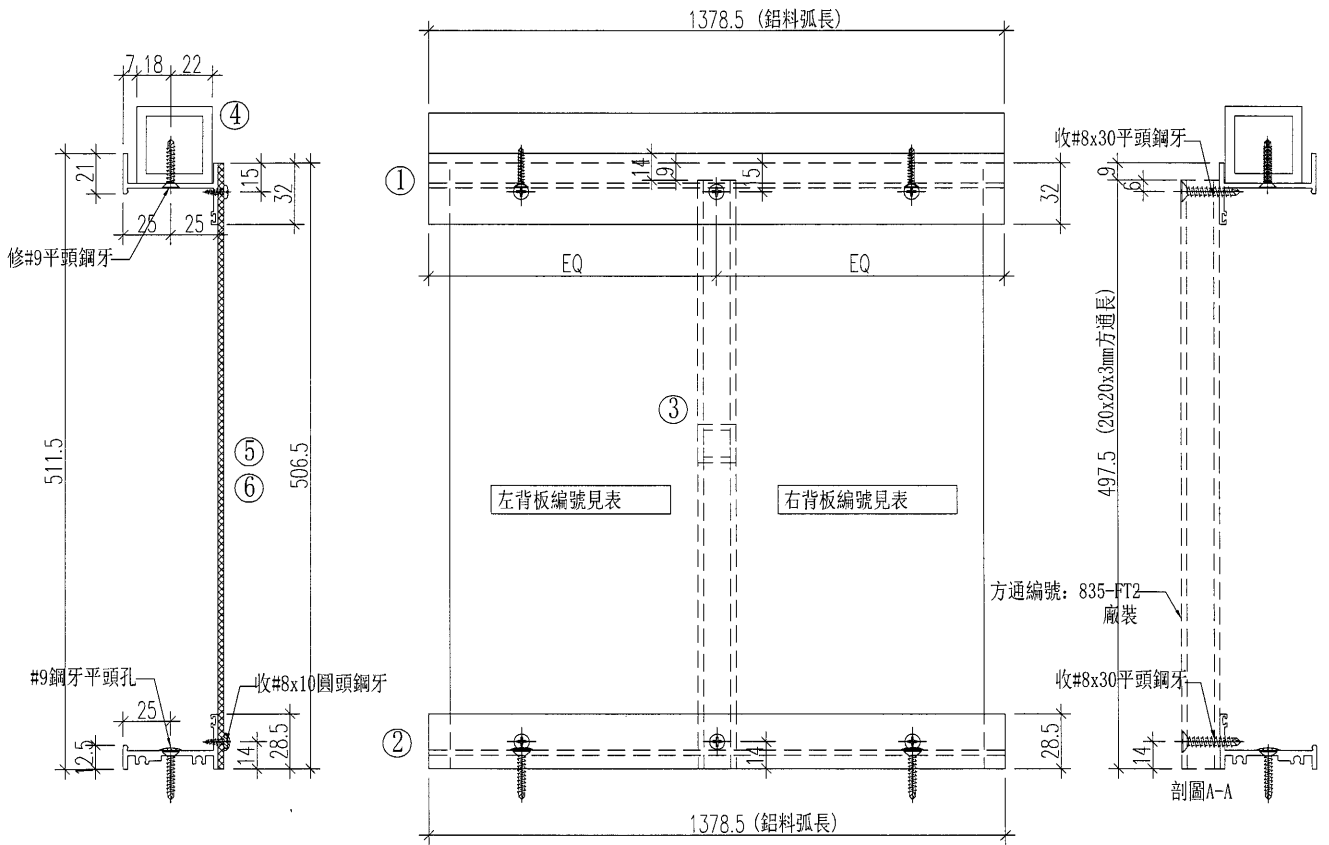

S/N	物料編號	名稱	數量/幅	長度
1	835-1F-K3a	頂橫料	1	見加工圖
2	835-1F-K3b	底橫料	1	見加工圖
3	835-FT2	20x20x3mm方通	1	497.5
4	835-1F-K3c	40x40x5mm鋁通	1	見加工圖
5	835-1F-B3L	左背板	1	見加工圖
6	835-1F-B3R	右背板	1	見加工圖

工程號	J-835	地盤	將軍澳天晉平臺	附 件	名稱	單幅數量	備註
名稱	百葉框加工圖		採用		#8x10圓頭鋼牙	10	收背板
材料	X846650+40x40x5mm鋁通		地盤		#9x25平頭鋼牙	10	收方通
顏色	PPG UCT515482XL(RY)-3 3 Coats 深灰色		工廠		#8x30平頭鋼牙	2支	收方通

 美特鋁質 有限公司 MIDI Aluminium Fabricator Ltd.	類別		物料號	
	制圖	夏之川	2017.02.23	圖號 835-1F-K58
修改			數量	1
日期			批准	

配套百葉玉編號
835-1F-Y58

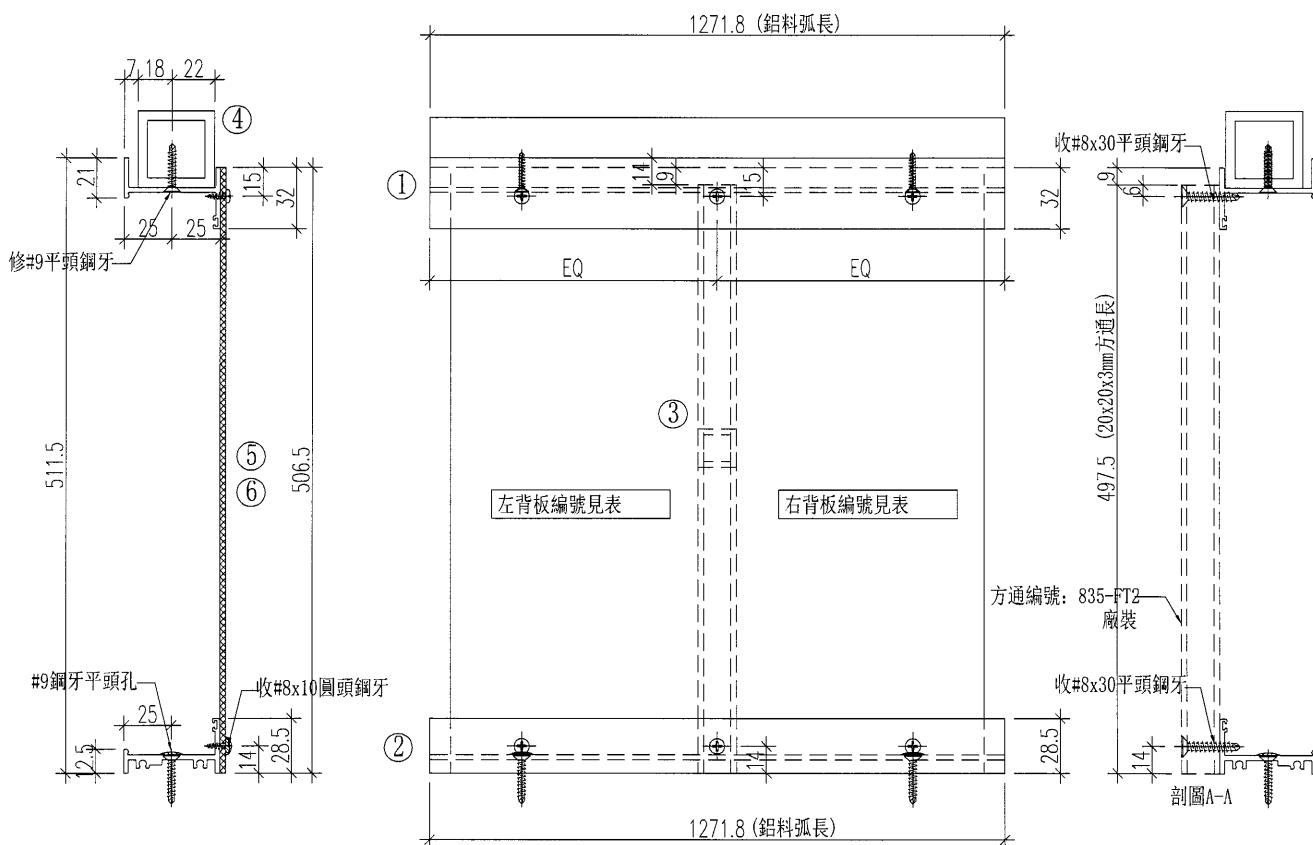

S/N	物料編號	名稱	數量/幅	長度
1	835-1F-K58a	頂橫料	1	見加工圖
2	835-1F-K58b	底橫料	1	見加工圖
3	835-FT2	20x20x3mm方通	1	497.5
4	835-1F-K58c	40x40x5mm鋁通	1	見加工圖
5	835-1F-B58L	左背板	1	見加工圖
6	835-1F-B58R	右背板	1	見加工圖

工程號	J-835	地盤	將軍澳天晉平臺	附 件	名稱	單幅數量	備註
名稱	百葉框加工圖		採用		#8x10圓頭鋼牙	10	收背板
材料	X846650+40x40x5mm鋁通		地盤		#9x25平頭鋼牙	10	收方通
顏色	PPG UCT515482XL(RY)-3 3 Coats 深灰色		工廠		#8x30平頭鋼牙	2支	收方通

美特鋁質 有限公司 MIDI Aluminium Fabricator Ltd.	類別		物料號		
	制圖	夏之川	2017.02.23	圖號	835-1F-K59
修改				數量	4
日期				位置	

配套百葉玉編號
835-1F-Y59

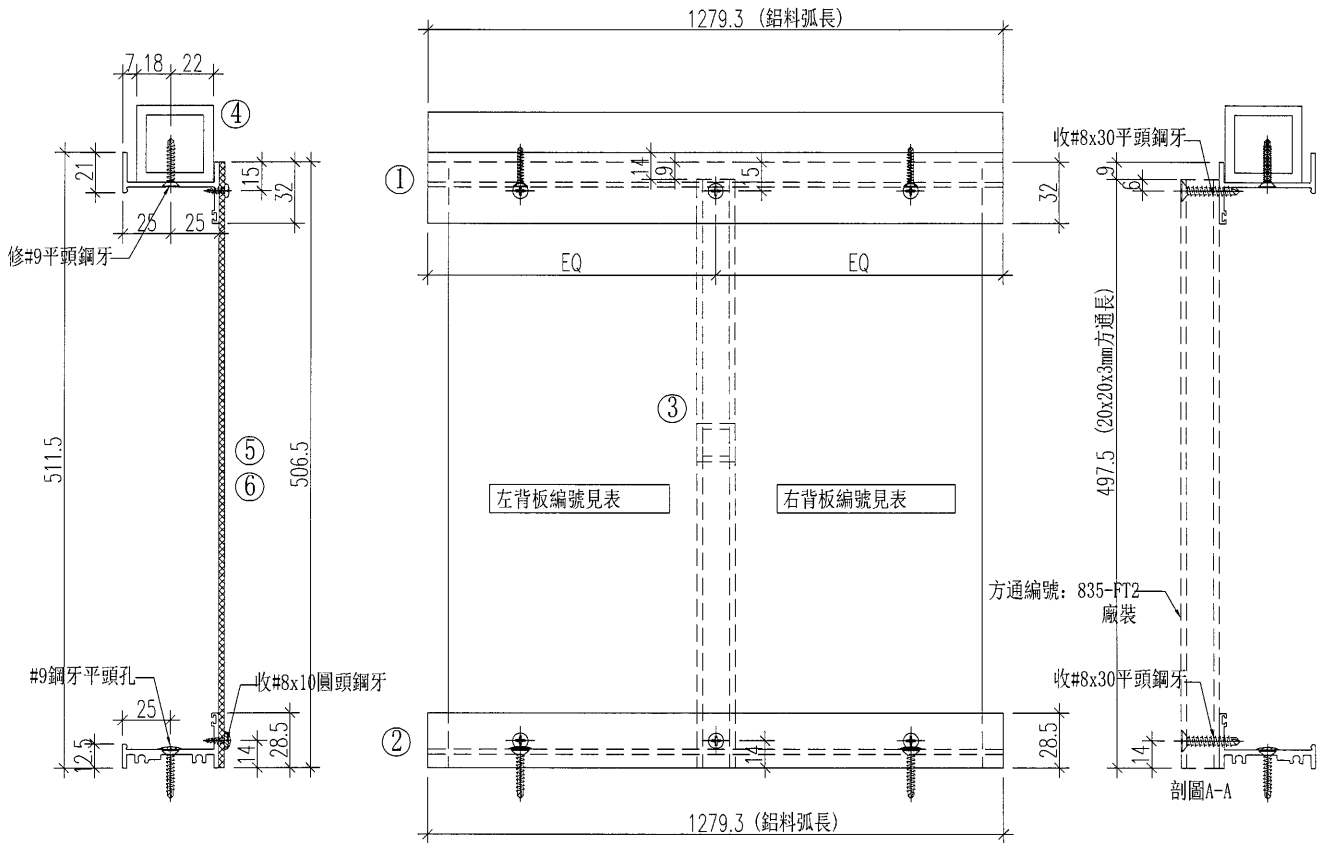

S/N	物料編號	名稱	數量/幅	長度
1	835-1F-K59a	頂橫料	1	見加工圖
2	835-1F-K59b	底橫料	1	見加工圖
3	835-FT2	20x20x3mm方通	1	497.5
4	835-1F-K59c	40x40x5mm鋁通	1	見加工圖
5	835-1F-B59L	左背板	1	見加工圖
6	835-1F-B59R	右背板	1	見加工圖

工程號	J-835	地盤	將軍澳天晉平臺	附 件	名稱	單幅數量	備註
名稱	百葉框加工圖		採用		#8x10圓頭鋼牙	10	收背板
材料	X846650+40x40x5mm鋁通		地盤		#9x25平頭鋼牙	10	收方通
顏色	PPG UCT515482XL (RY)-3 3 Coats 深灰色		工廠		#8x30平頭鋼牙	2支	收方通

 美特鋁質 有限公司 MIDI Aluminium Fabricator Ltd.	類別		物料號	
	制圖	夏之川	2017.02.23	圖號 835-1F-K60
修改			復核	數量 1
日期			批准	位置

配套百葉玉編號
835-1F-Y60

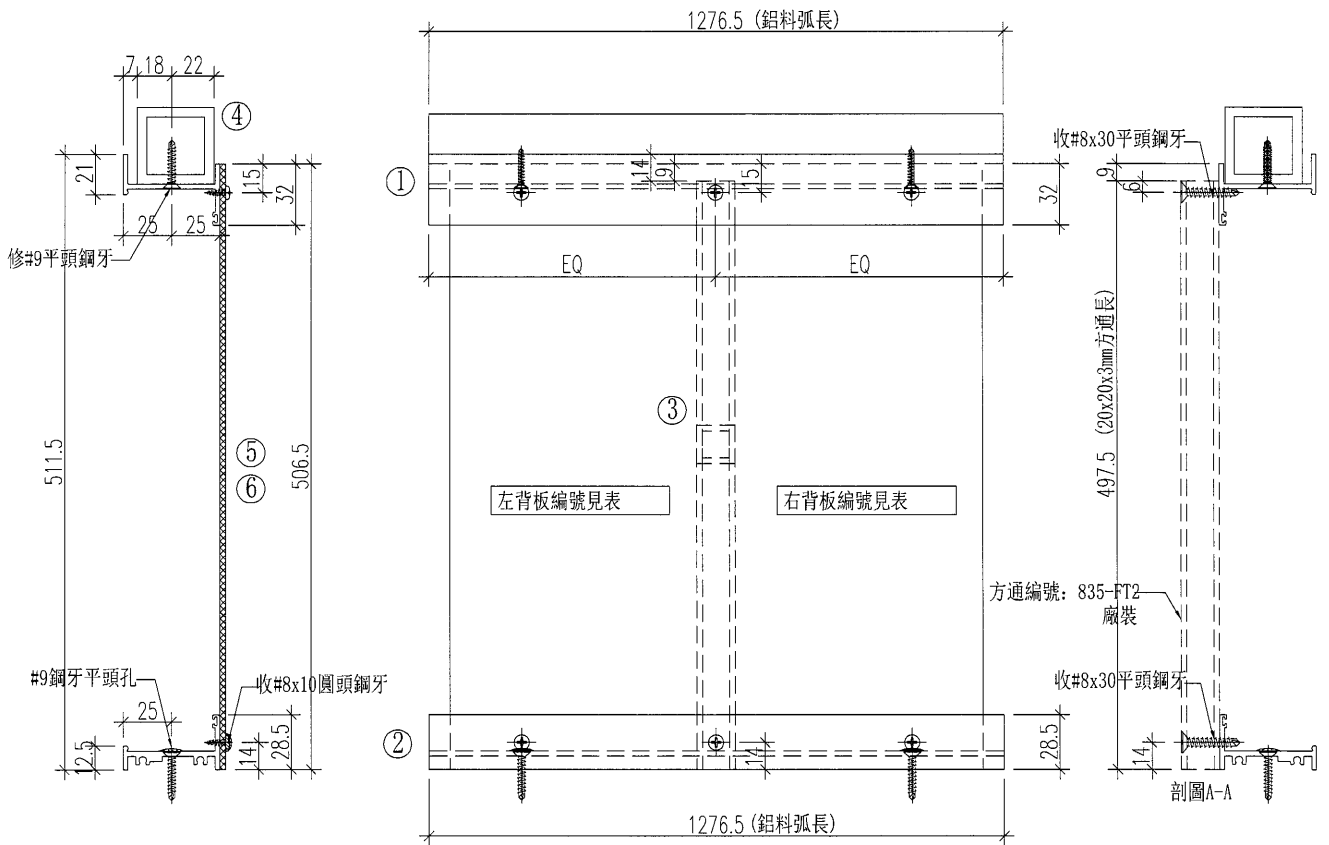

S/N	物料編號	名稱	數量/幅	長度
1	835-1F-K60a	頂橫料	1	見加工圖
2	835-1F-K60b	底橫料	1	見加工圖
3	835-FT2	20x20x3mm方通	1	497.5
4	835-1F-K60c	40x40x5mm鋁通	1	見加工圖
5	835-1F-B60L	左背板	1	見加工圖
6	835-1F-B60R	右背板	1	見加工圖

工程號	J-835	地盤	將軍澳天晉平臺	附件	名稱	單幅數量	備註
名稱	百葉框加工圖		採用		#8x10圓頭鋼牙	10	收背板
材料	X846650+40x40x5mm鋁通		地盤		#9x25平頭鋼牙	10	收方通
顏色	PPG UCT515482XL (RY)-3 3 Coats 深灰色		工廠		#8x30平頭鋼牙	2支	收方通

 美特鋁質 有限公司 MIDI Aluminium Fabricator Ltd.	類別		物料號	
	制圖	夏之川	2017.02.23	圖號 835-1F-K78
修改			復核	數量 1
日期			批准	位置

配套百葉玉編號
835-1F-Y78

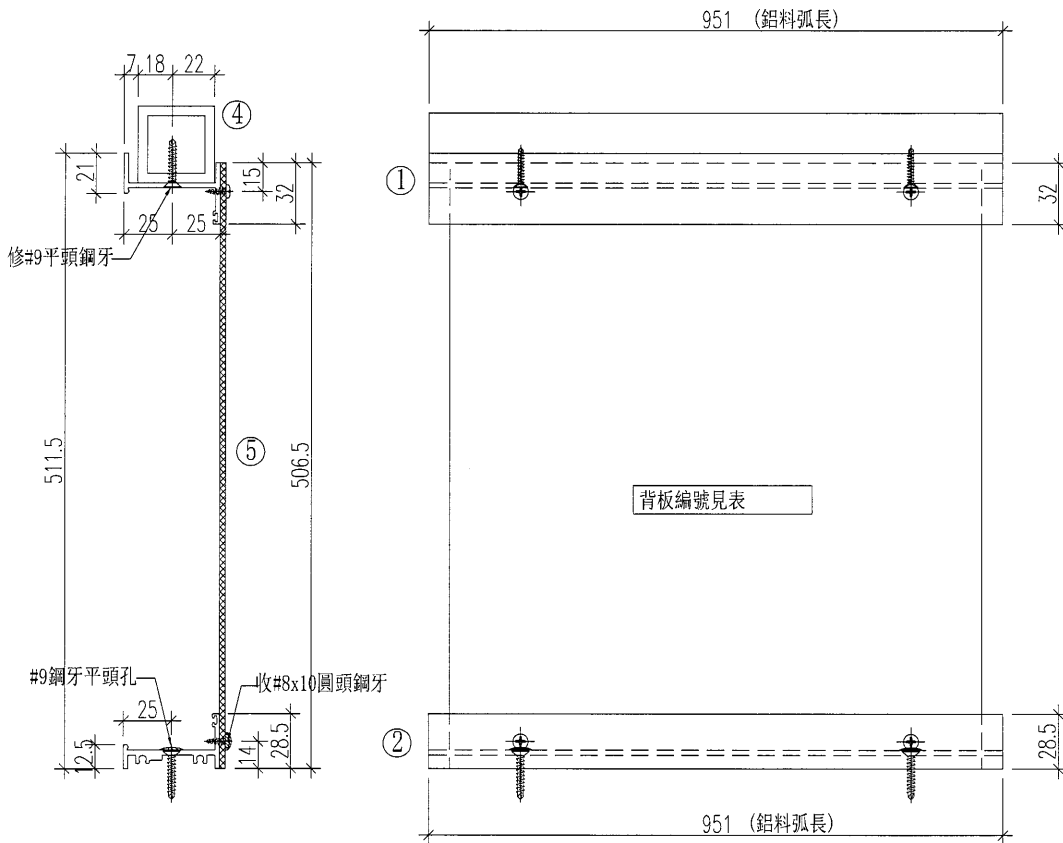

S/N	物料編號	名稱	數量/幅	長度
1	835-1F-K78a	頂橫料	1	見加工圖
2	835-1F-K78b	底橫料	1	見加工圖
3				
4	835-1F-K78c	40x40x5mm鋁通	1	見加工圖
5	835-1F-B2	背板	1	見加工圖

工程號	J-835	地盤	將軍澳天晉平臺	附 件	名稱	單幅數量	備註
名稱	百葉框加工圖		採用		#8x10圓頭鋼牙	8	收背板
材料	X846650+40x40x5mm鋁通		地盤		#9x25平頭鋼牙	8	收方通
顏色	PPG UCT515482XL (RY)-3 3 Coats 深灰色		工廠		#8x30平頭鋼牙	2支	收方通

 美特鋁質 有限公司 MIDI Aluminium Fabricator Ltd.	類別		物料號	
	制圖	夏之川	2017.02.23	圖號 835-1F-K79
修改			復核	數量 1
日期			批准	位置

配套百葉玉編號
835-1F-Y79

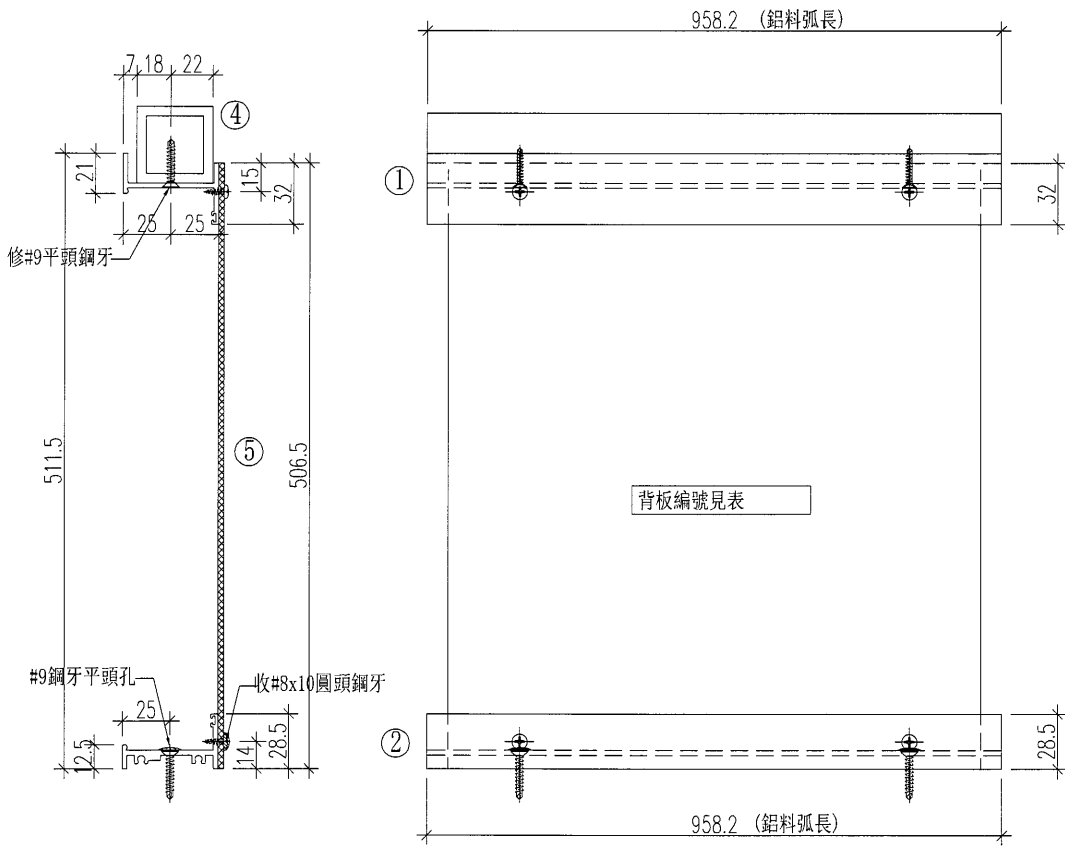

S/N	物料編號	名稱	數量/幅	長度
1	835-1F-K79a	頂橫料	1	見加工圖
2	835-1F-K79b	底橫料	1	見加工圖
3				
4	835-1F-K79c	40x40x5mm鋁通	1	見加工圖
5	835-1F-B2	背板	1	見加工圖

工程號	J-835	地盤	將軍澳天晉平臺	附 件	名稱	單幅數量	備註
名稱	百葉框加工圖	採用			#8x10圓頭鋼牙	8	收背板
材料	X846650+40x40x5mm鋁通	地盤			#9x25平頭鋼牙	8	收方通
顏色	PPG UCT515482XL(RY)-3 3 Coats 深灰色	工廠			#8x30平頭鋼牙	2支	收方通

 美特鋁質 有限公司 MIDI Aluminium Fabricator Ltd.	類別		物料號	
	制圖	夏之川	2017.02.23	圖號 835-1F-K80
修改			復核	數量 1
日期			批准	位置

配套百葉玉編號
835-1F-Y80

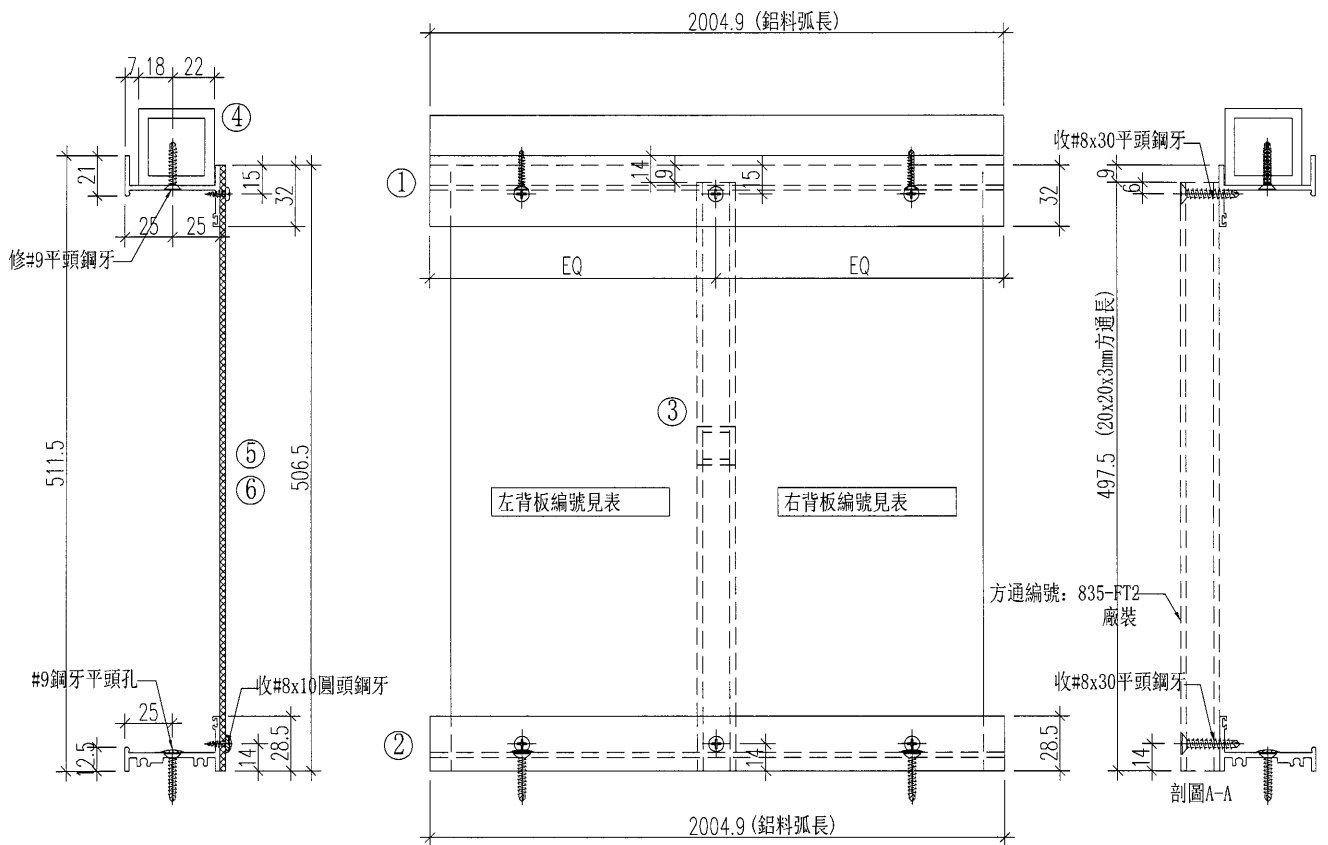

S/N	物料編號	名稱	數量/幅	長度
1	835-1F-K80a	頂橫料	1	見加工圖
2	835-1F-K80b	底橫料	1	見加工圖
3	835-FT2	20x20x3mm方通	1	497.5
4	835-1F-K80c	40x40x5mm鋁通	1	見加工圖
5	835-1F-B80L	左背板	1	見加工圖
6	835-1F-B80R	右背板	1	見加工圖

工程號	J-835	地盤	將軍澳天晉平臺	附 件	名稱	單幅數量	備註	
名稱	百葉框加工圖				採用	#8x10圓頭鋼牙	14	收背板
材料	X846650+40x40x5mm鋁通				地盤	#9x25平頭鋼牙	14	收方通
顏色	PPG UCT515482XL (RV)-3 3 Coats 深灰色				工廠	#8x30平頭鋼牙	2支	收方通

美特鋁質 有限公司 MIDI Aluminium Fabricator Ltd.	類別		物料號	
	制圖	夏之川	2017.02.23	圖號 835-1F-K123
修改				數量 3
日期				位置

配套百葉玉編號
835-1F-Y123

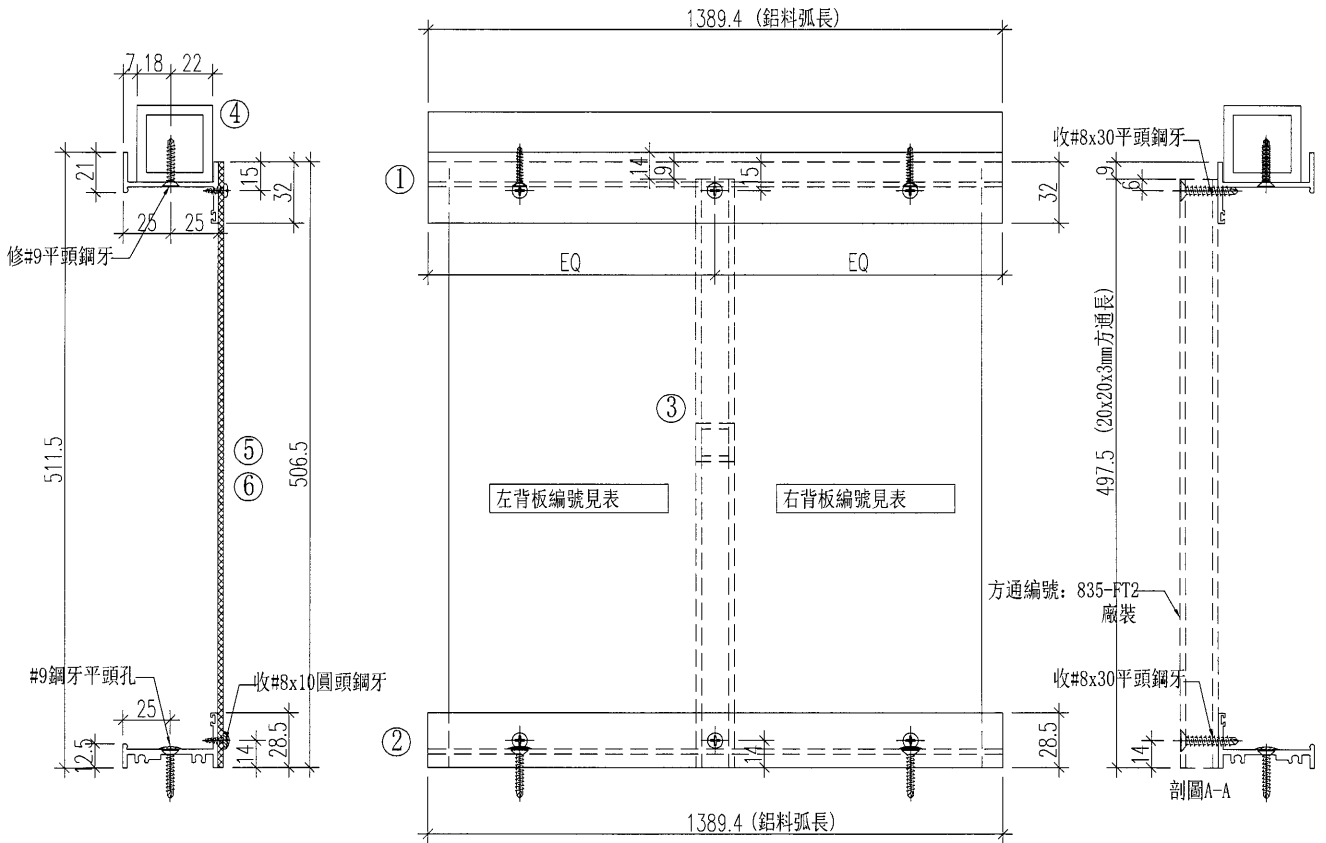

S/N	物料編號	名稱	數量/幅	長度
1	835-1F-K123a	頂橫料	1	見加工圖
2	835-1F-K123b	底橫料	1	見加工圖
3	835-FT2	20x20x3mm方通	1	497.5
4	835-1F-K123c	40x40x5mm鋁通	1	見加工圖
5	835-1F-B123L	左背板	1	見加工圖
6	835-1F-B123R	右背板	1	見加工圖

工程號	J-835	地盤	將軍澳天晉平臺	附 件	名稱	單幅數量	備註
名稱	百葉框加工圖		採用		#8x10圓頭鋼牙	10	收背板
材料	X846650+40x40x5mm鋁通		地盤		#9x25平頭鋼牙	10	收方通
顏色	PPG UCT515482XL(RV)-3 3 Coats 深灰色		工廠		#8x30平頭鋼牙	2支	收方通

 美特鋁質 有限公司 MIDI Aluminium Fabricator Ltd.	類別		物料號	
	制圖	夏之川	2017.02.23	圖號 835-1F-K124
修改			復核	數量 1
日期			批准	位置

配套百葉玉編號
835-1F-Y124

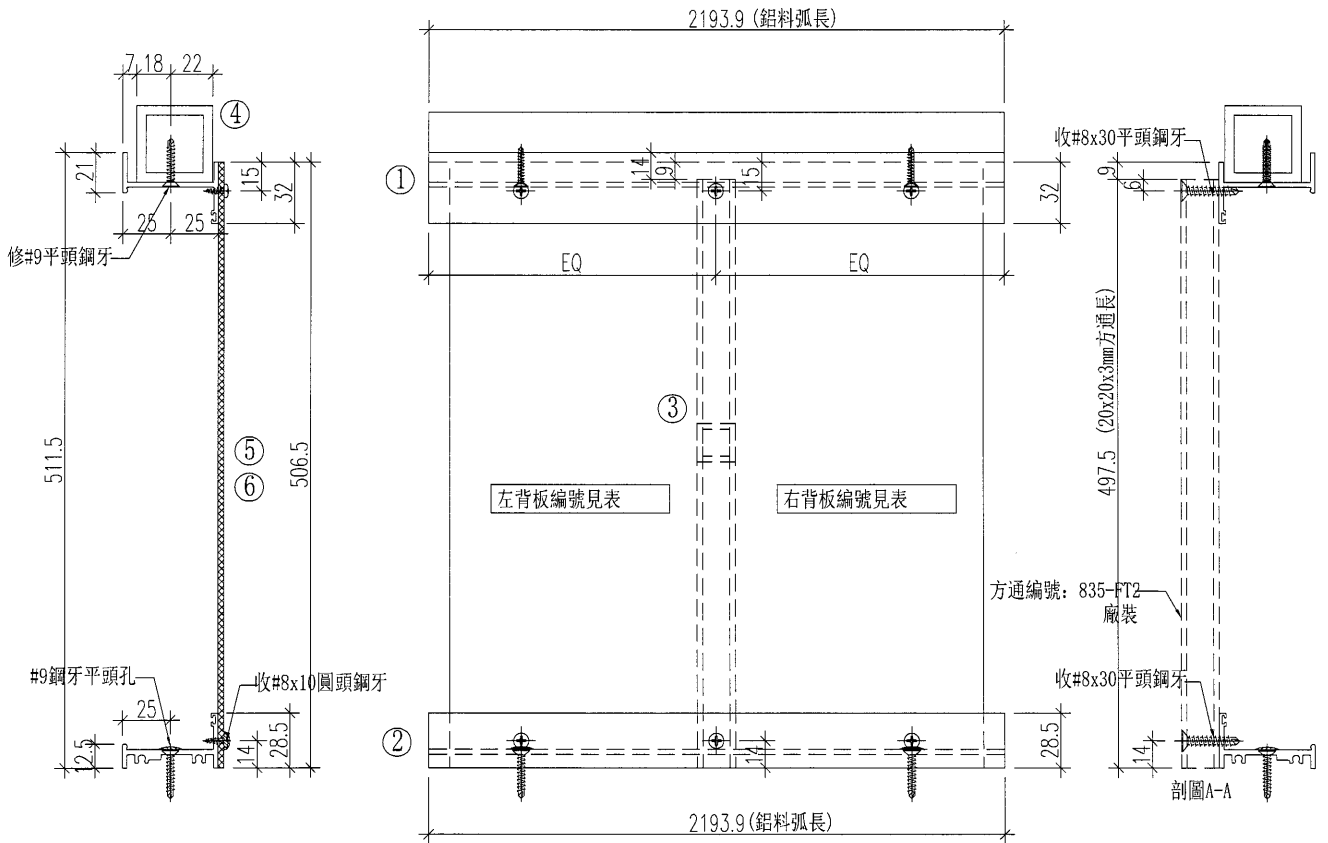

S/N	物料編號	名稱	數量/幅	長度
1	835-1F-K124a	頂橫料	1	見加工圖
2	835-1F-K124b	底橫料	1	見加工圖
3	835-FT2	20x20x3mm方通	1	497.5
4	835-1F-K124c	40x40x5mm鋁通	1	見加工圖
5	835-1F-B124L	左背板	1	見加工圖
6	835-1F-B124R	右背板	1	見加工圖

工程號	J-835	地盤	將軍澳天晉平臺	附 件	名稱	單幅數量	備註	
名稱	百葉框加工圖				探用	#8x10圓頭鋼牙	14	收背板
材料	X846650+40x40x5mm鋁通				地盤	#9x25平頭鋼牙	14	收方通
顏色	PPG UCT515482XL(RV)-3 3 Coats 深灰色				工廠	#8x30平頭鋼牙	2支	收方通

 美特鋁質 有限公司 MIDI Aluminium Fabricator Ltd.				類別		物料號	
				制圖	夏之川	2017.02.23	圖號 835-GF-K29a
修改				復核			數量 3
日期				批准			位置

使用EI6472
J835-AL80

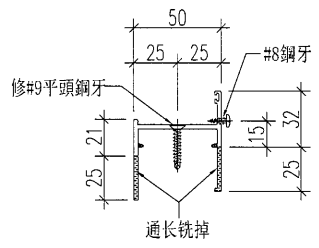
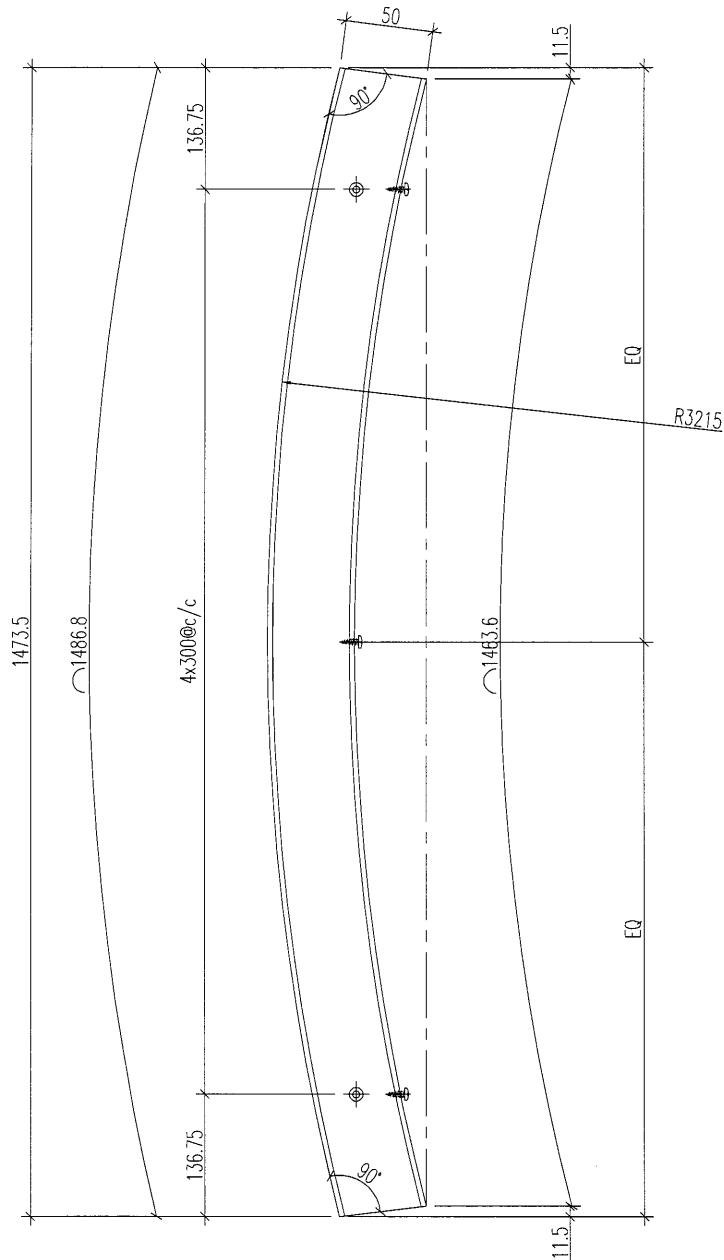

工程號	J-835	地盤	將軍澳天晉平臺	附 件
名稱	頂橫料加工圖		採用	
材料	X846650		地盤	
顏色	PPG UCT515482XL(RV)-3 3 Coats 深灰色		工廠	

 美特鋁質 有限公司 MIDI Aluminium Fabricator Ltd.	類別		物料號	
	制圖	夏之川	2017.02.23	圖號 835-GF-K29b
修改			復核	數量 3
日期			批准	位置

使用EI6472
J835-AL80a

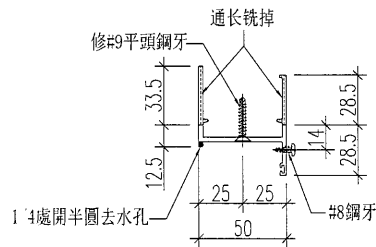
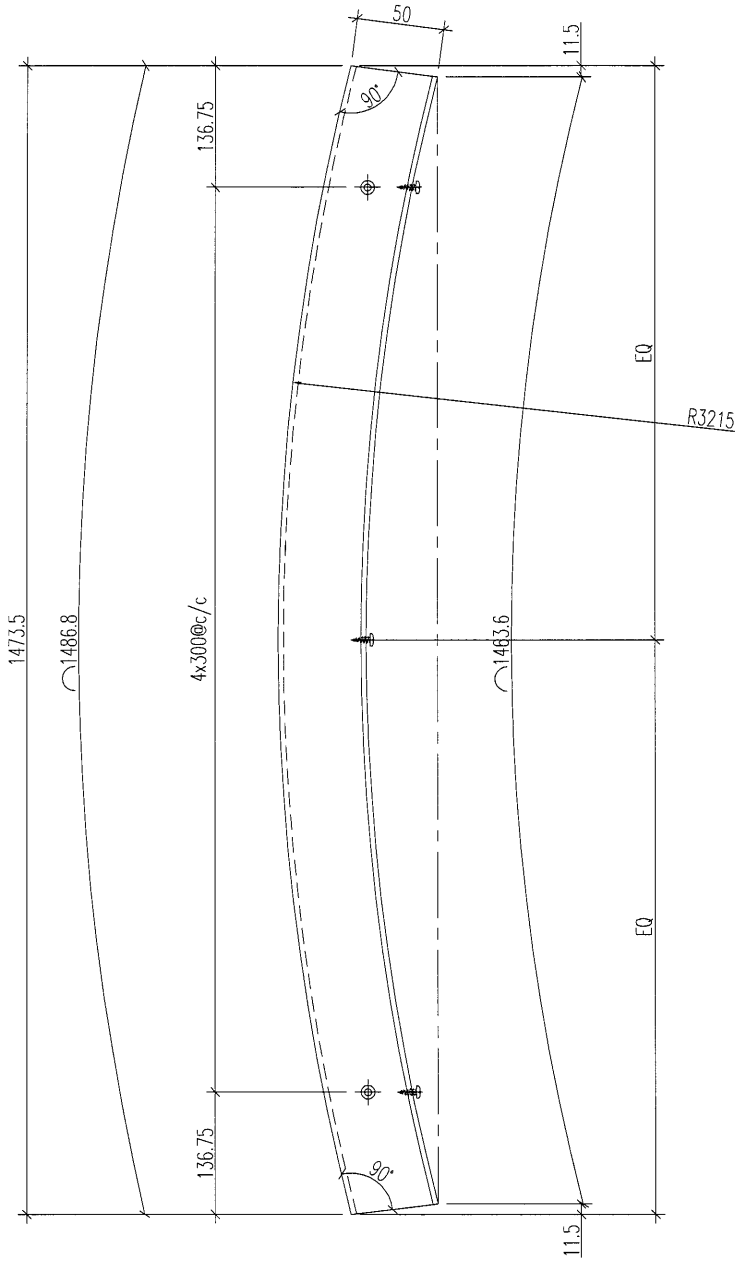

工程號	J-835	地盤	將軍澳天晉平臺	附 件
名稱	底橫料加工圖		採用	
材料	X846650		地盤	
顏色	PPG UCT515482XL(RY)-3 3 Coats 深灰色		工廠	

 美特鋁質 有限公司 MIDI Aluminium Fabricator Ltd.	類別		物料號		
	制圖	夏之川	2017.02.23	圖號	835-1F-K1a
修改				數量	1
日期				位置	

使用EI6472
J835-AL79

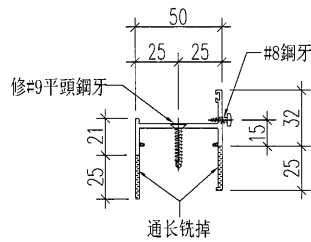
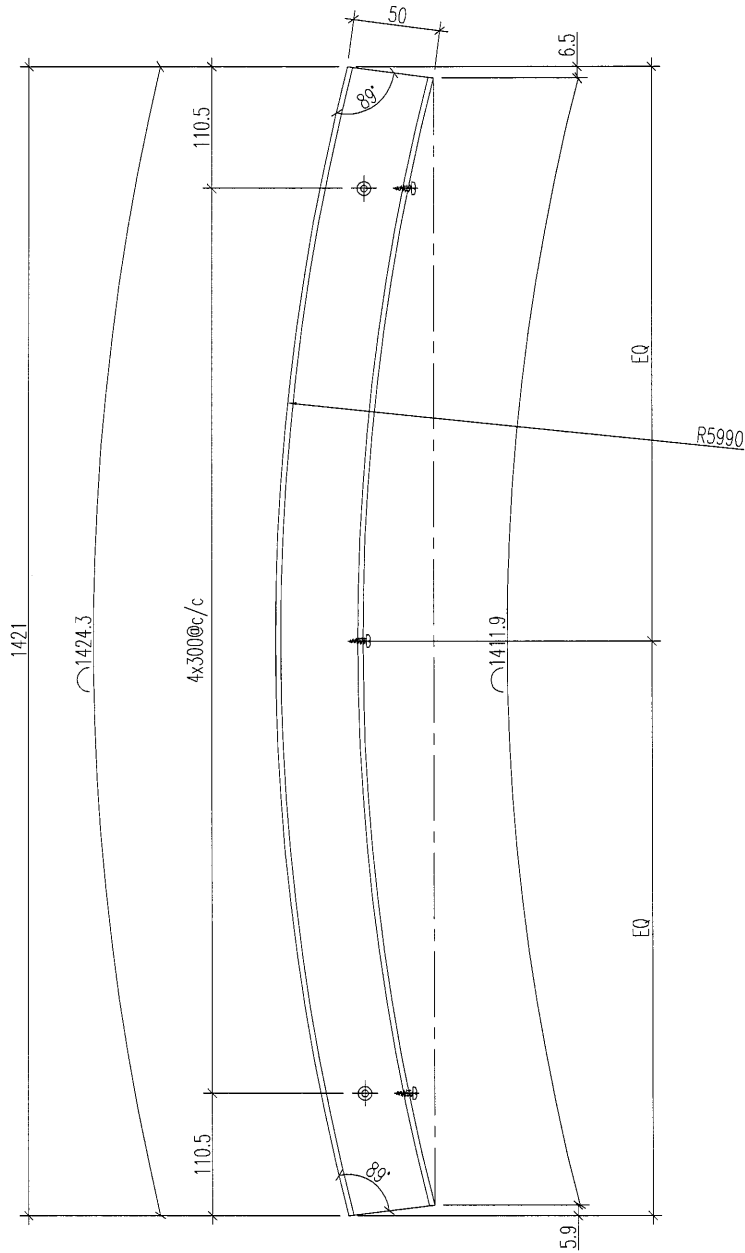

工程號	J-835	地盤	將軍澳天晉平臺	附 件
名稱	頂橫料加工圖		採用	
材料	X846650		地盤	
顏色	PPG UCT515482XL(RY)-3 3 Coats 深灰色		工廠	

 美特鋁質 MIDI Aluminium Fabricator Ltd.	類別		物料號		
	制圖	夏之川	2017.02.23	圖號	835-1F-K1b
修改				數量	1
日期				位置	

使用EI6472
J835-AL79a

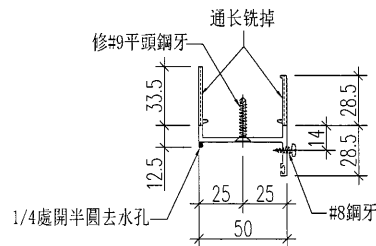
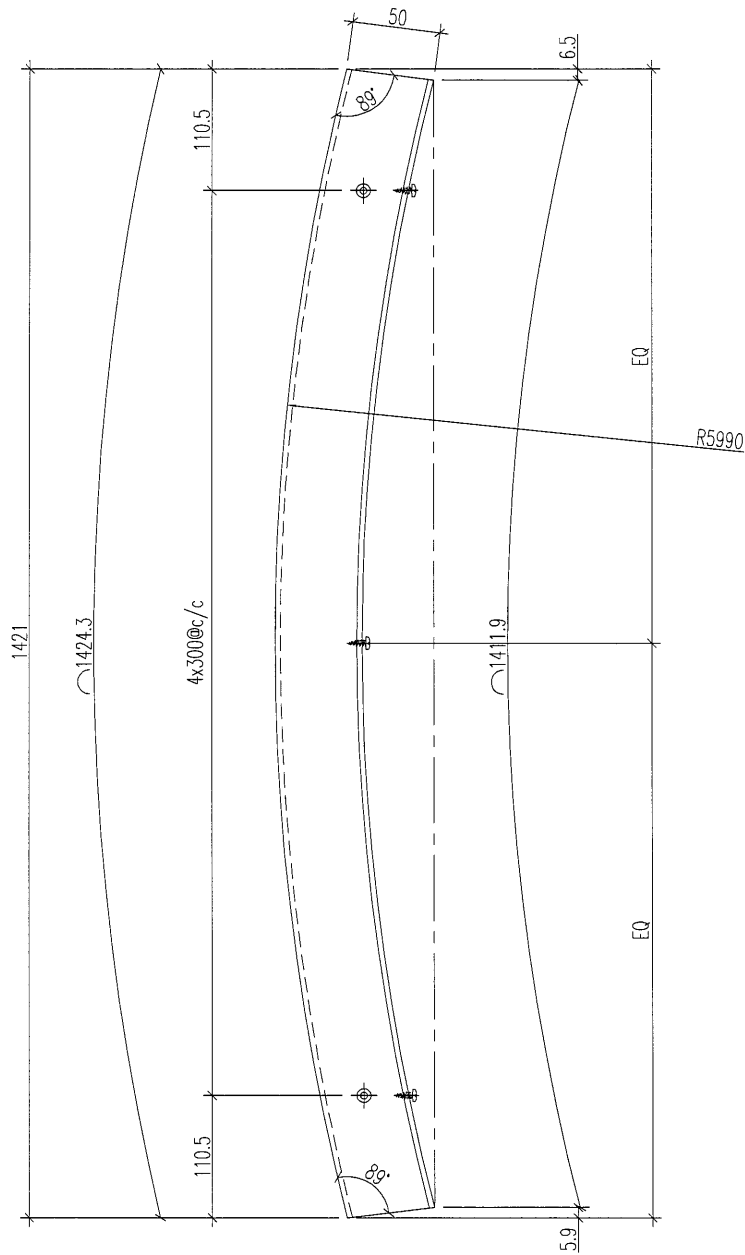

工程號	J-835	地盤	將軍澳天晉平臺	附 件
名稱	底橫料加工圖		探用	
材料	X846650		地盤	
顏色	PPG UCT515482XL (RY)-3 3 Coats 深灰色		工廠	

 美特鋁質 有限公司 MIDI Aluminium Fabricator Ltd.	類別		物料號		
	制圖	夏之川	2017.02.23	圖號	835-1F-K1c
修改				數量	1
日期				位置	
	復核				
	批准				

使用EI6596
J835-AL148

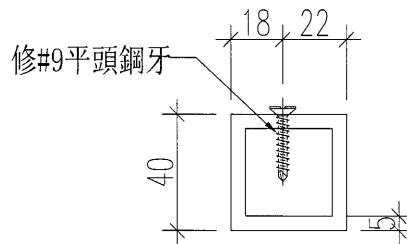
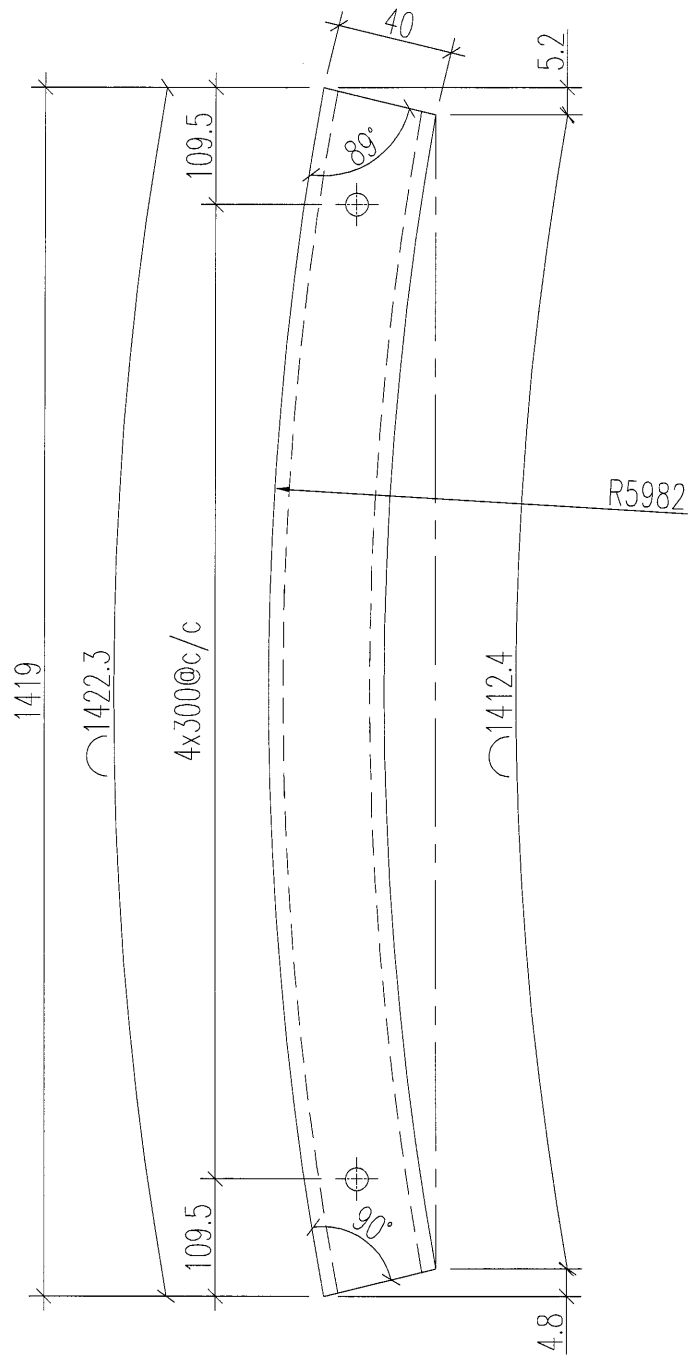

工程號	J-835	地盤	將軍澳天晉平臺	附 件
名稱	40x40x5mm厚鋁方通		探用	
材料	CA0000138		地盤	
顏色	MILL		工廠	

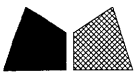
 美特鋁質 有限公司 MIDI Aluminium Fabricator Ltd.	類別		物料號		
	制圖	夏之川	2017.02.23	圖號	835-1F-K2a
修改				數量	2
日期				位置	

使用EI6473
J835-WHL15a

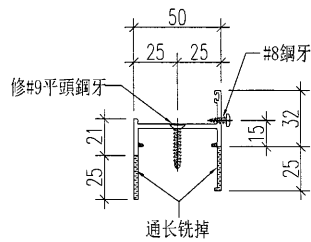
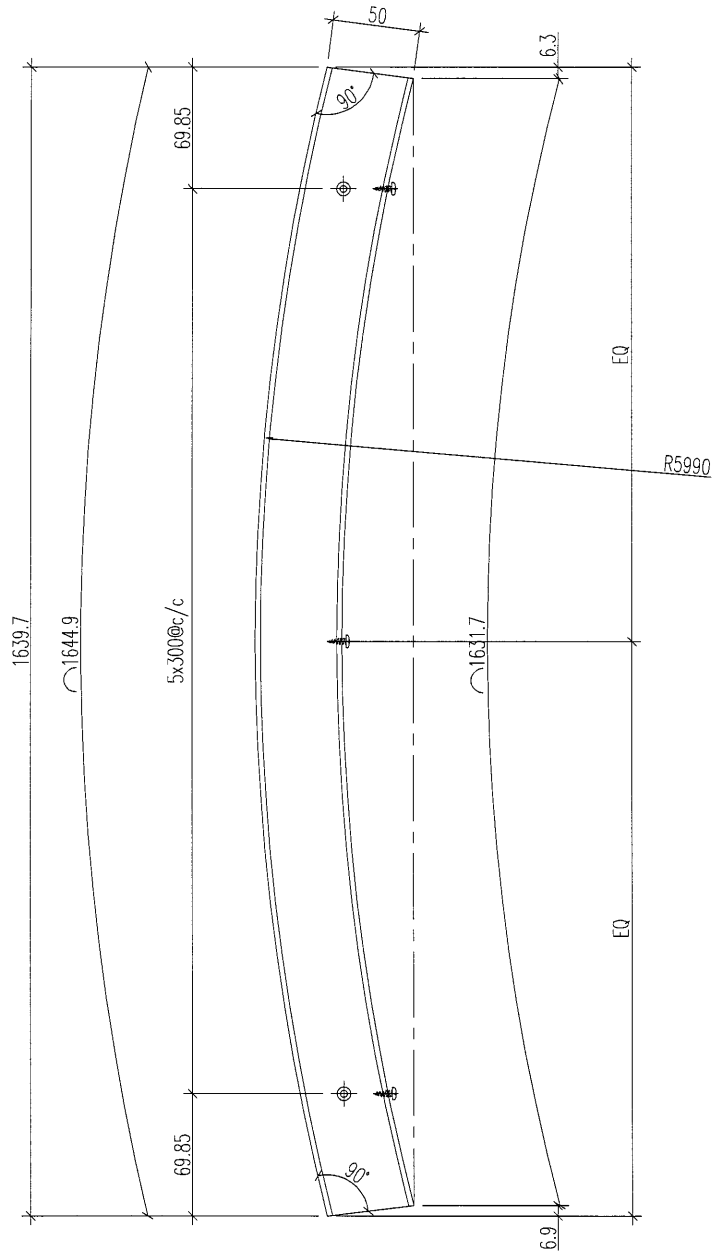

工程號	J-835	地盤	將軍澳天晉平臺	附 件
名稱	頂橫料加工圖		探用	
材料	X846650		地盤	
顏色	PPG UCT515482XL(RY)-3 3 Coats 深灰色		工廠	

 美特鋁質 有限公司 MIDI Aluminium Fabricator Ltd.				類別		物料號	
				制圖	夏之川	2017.02.23	圖號 835-1F-K2b
修改				復核			數量 2
日期				批准			位置

使用EI6473
J835-WHL15b

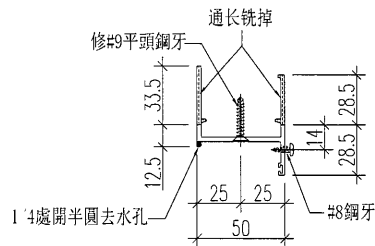
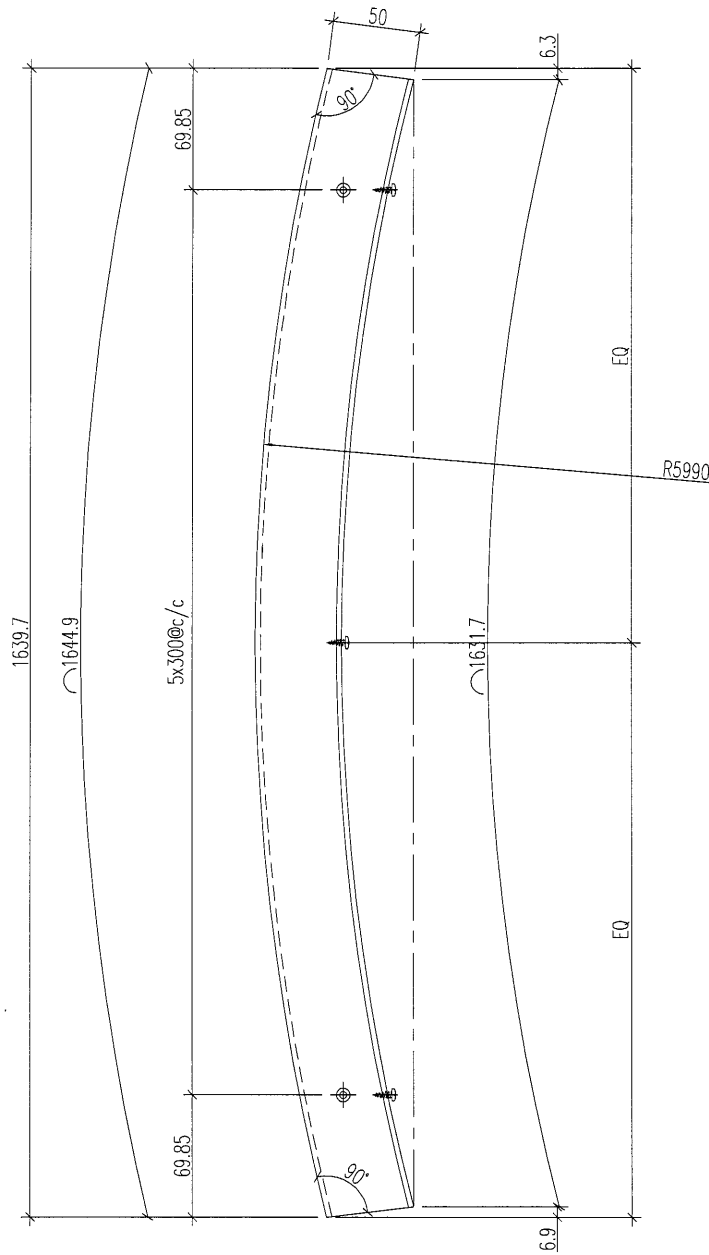

工程號	J-835	地盤	將軍澳天晉平臺	附 件
名稱	底橫料加工圖		採用	
材料	X846650		地盤	
顏色	PPG UCT515482XL(RV)-3 3 Coats 深灰色		工廠	

 美特鋁質 有限公司 MIDI Aluminium Fabricator Ltd.				類別		物料號		
修改				制圖	夏之川	2017.02.23	圖號	835-1F-K2c
日期				復核			數量	2
				批准			位置	

使用EI6473
J835-WHL28

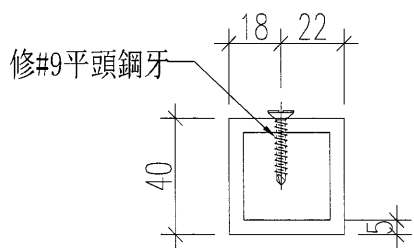
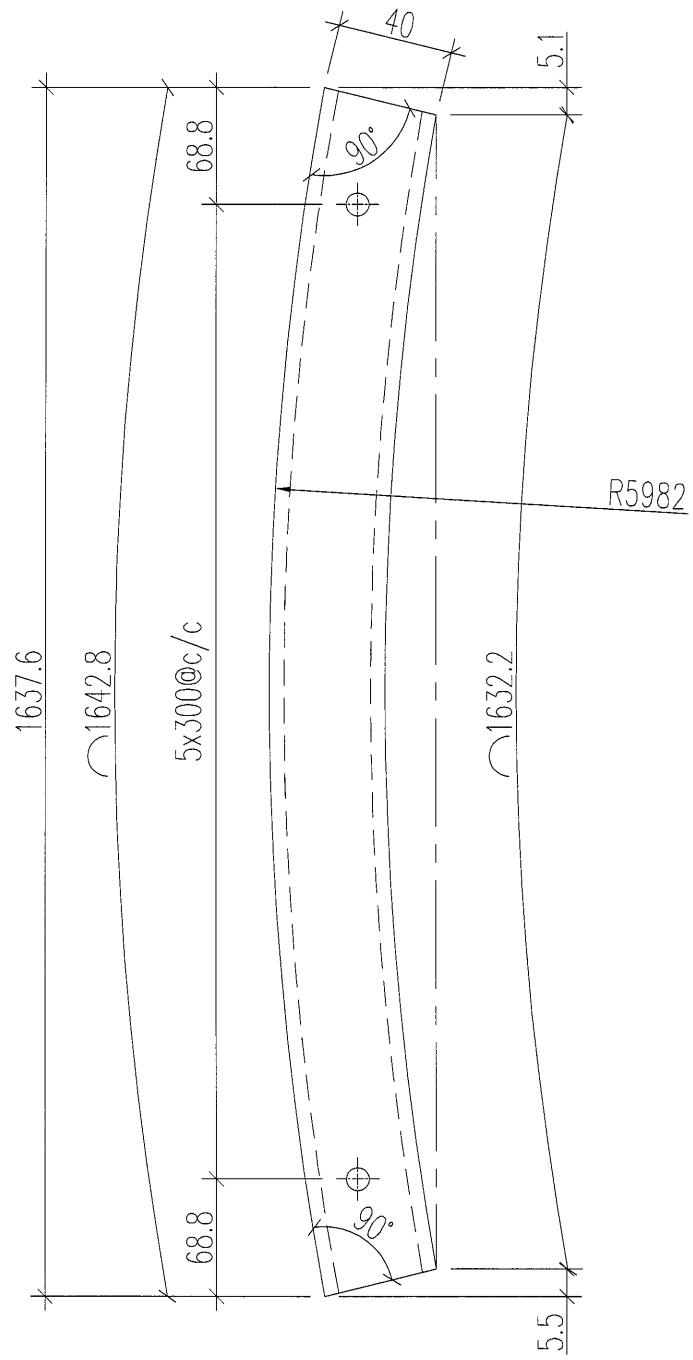

工程號	J-835	地盤	將軍澳天晉平臺	附 件
名稱	40x40x5mm厚鋁方通	探	用	
材料	CA0000138	地盤		
顏色	MILL	工廠		

 美特鋁質 有限公司 MIDI Aluminium Fabricator Ltd.	類別		物料號	
	制圖	夏之川	2017.02.23	圖號 835-1F-K3a
修改			復核	數量 1
日期			批准	位置

使用EI6472
J835-AL79

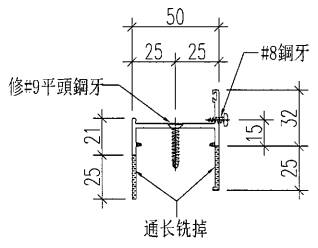
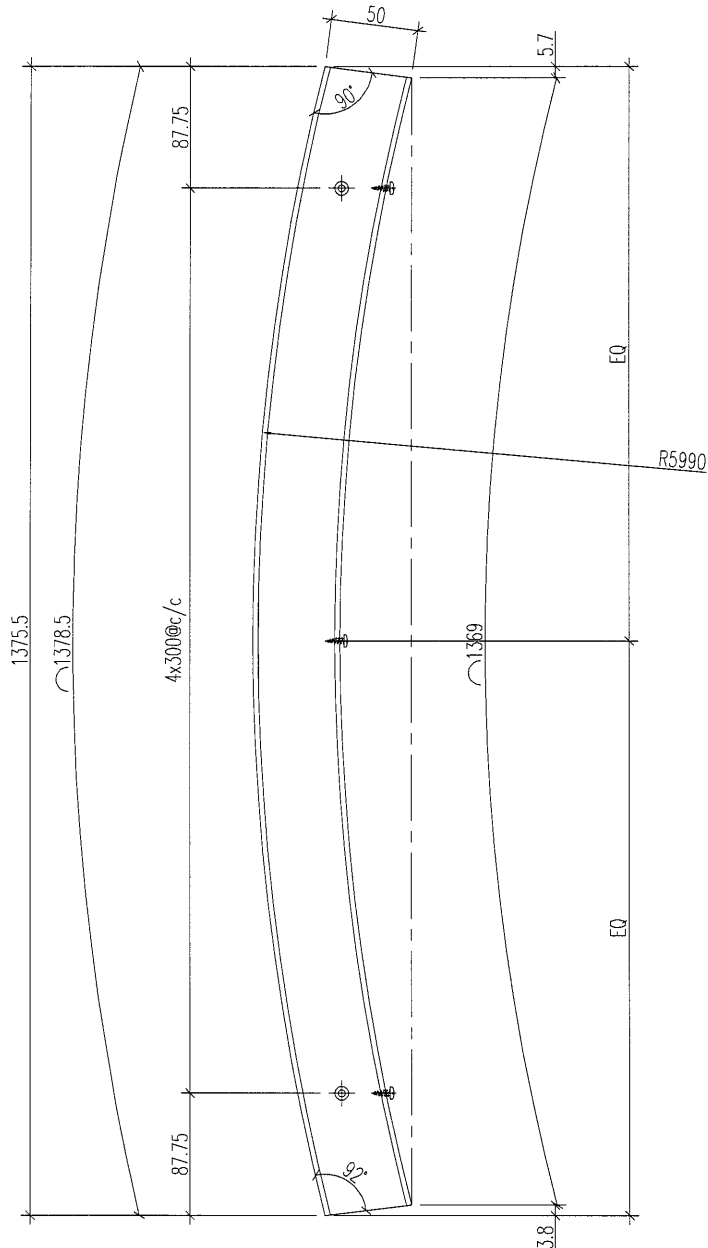

工程號	J-835	地盤	將軍澳天晉平臺	附 件
名稱	頂橫料加工圖		探用	
材料	X846650		地盤	
顏色	PPG UCT515482XL (RY)-3 3 Coats 深灰色		工廠	

 美特鋁質 有限公司 MIDI Aluminium Fabricator Ltd.				類別		物料號	
				制圖	夏之川	2017.02.23	圖號 835-1F-K3b
修改				復核			數量 1
日期				批准			位置

使用EI6472
J835-AL79a

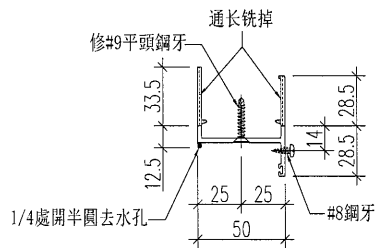
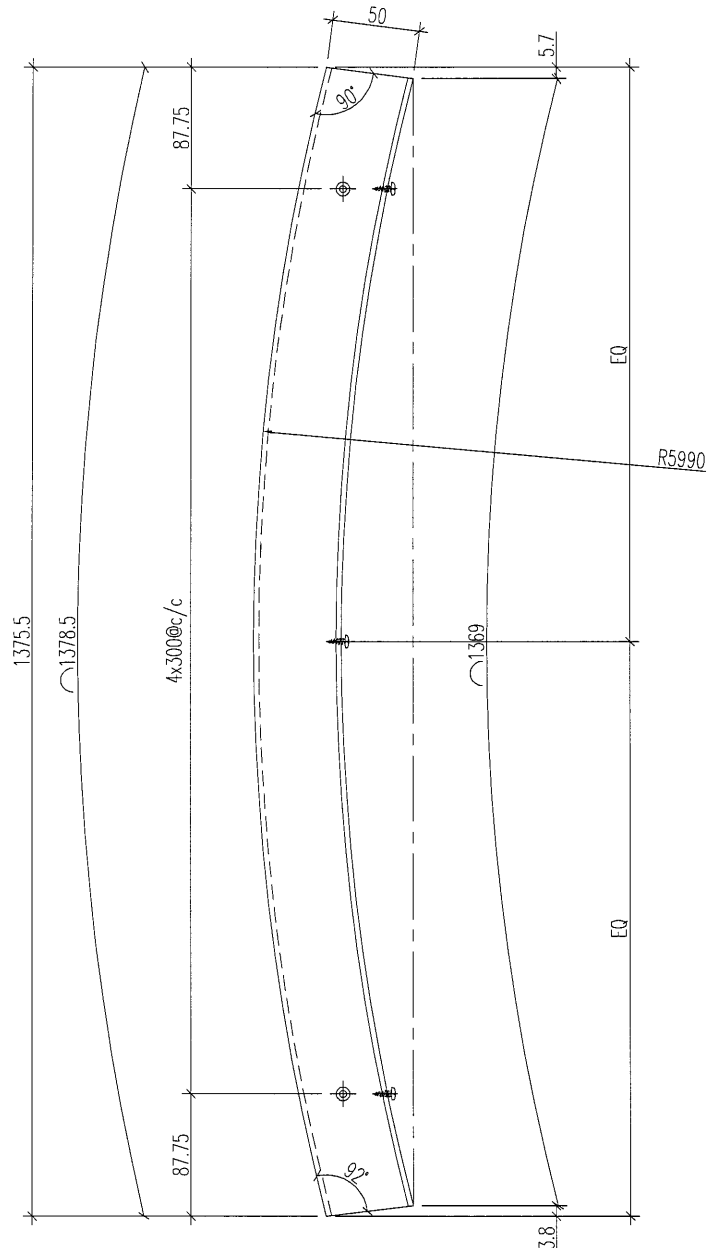

工程號	J-835	地盤	將軍澳天晉平臺	附 件
名稱	底橫料加工圖		探用	
材料	X846650		地盤	
顏色	PPG UCT515482XL(RY)-3 3 Coats 深灰色		工廠	

 美特鋁質 有限公司 MIDI Aluminium Fabricator Ltd.				類別		物料號	
修改				制圖	夏之川	2017.02.23	圖號 835-1F-K3c
日期				復核			數量 1
				批准			位置

使用EI6596
J835-AL148

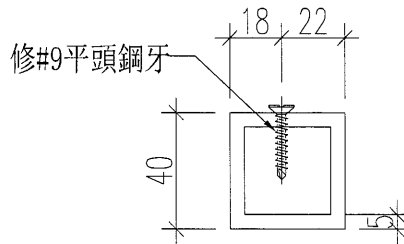
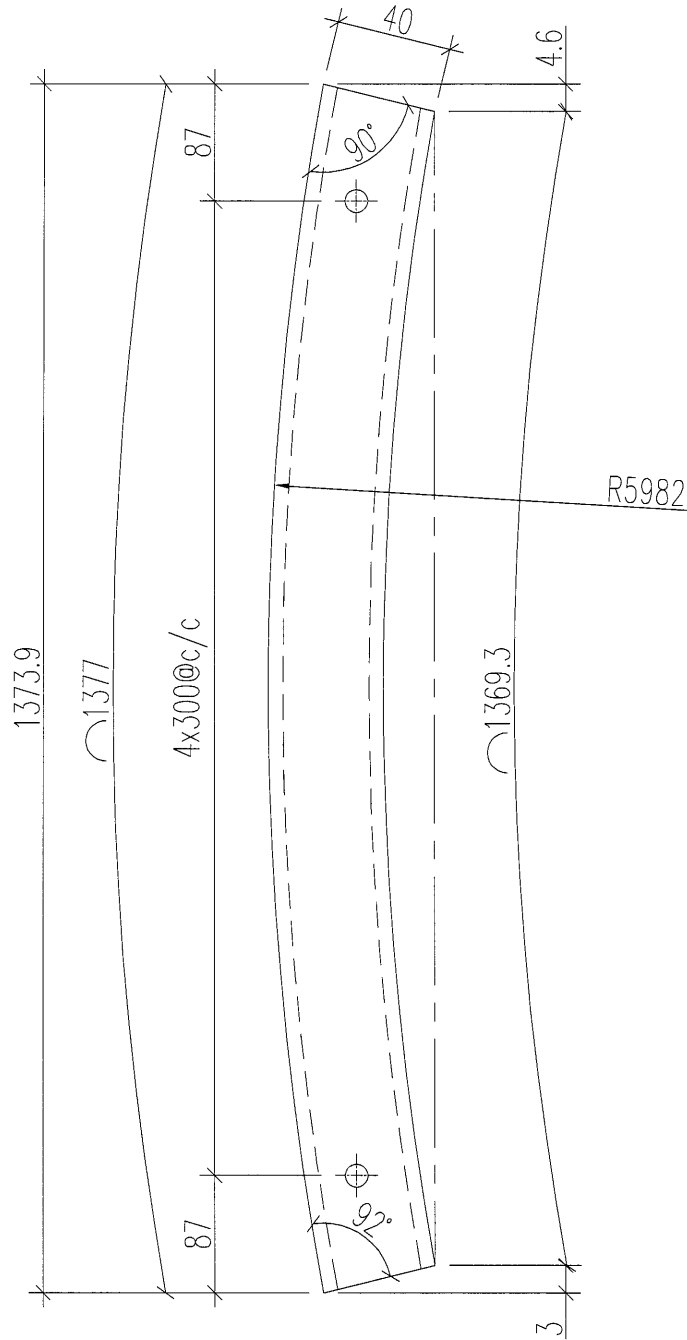

工程號	J-835	地盤	將軍澳天晉平臺	附 件
名稱	40x40x5mm厚鋁方通	探	用	
材料	CA0000138	地盤		
顏色	MILL	工廠		

 美特鋁質 有限公司 MIDI Aluminium Fabricator Ltd.	類別		物料號	
	制圖	夏之川	2017.02.23	圖號 835-1F-K58a
修改				數量 1
日期				位置

使用EI6472
J835-AL81

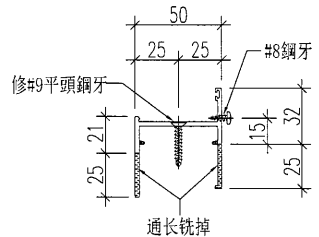
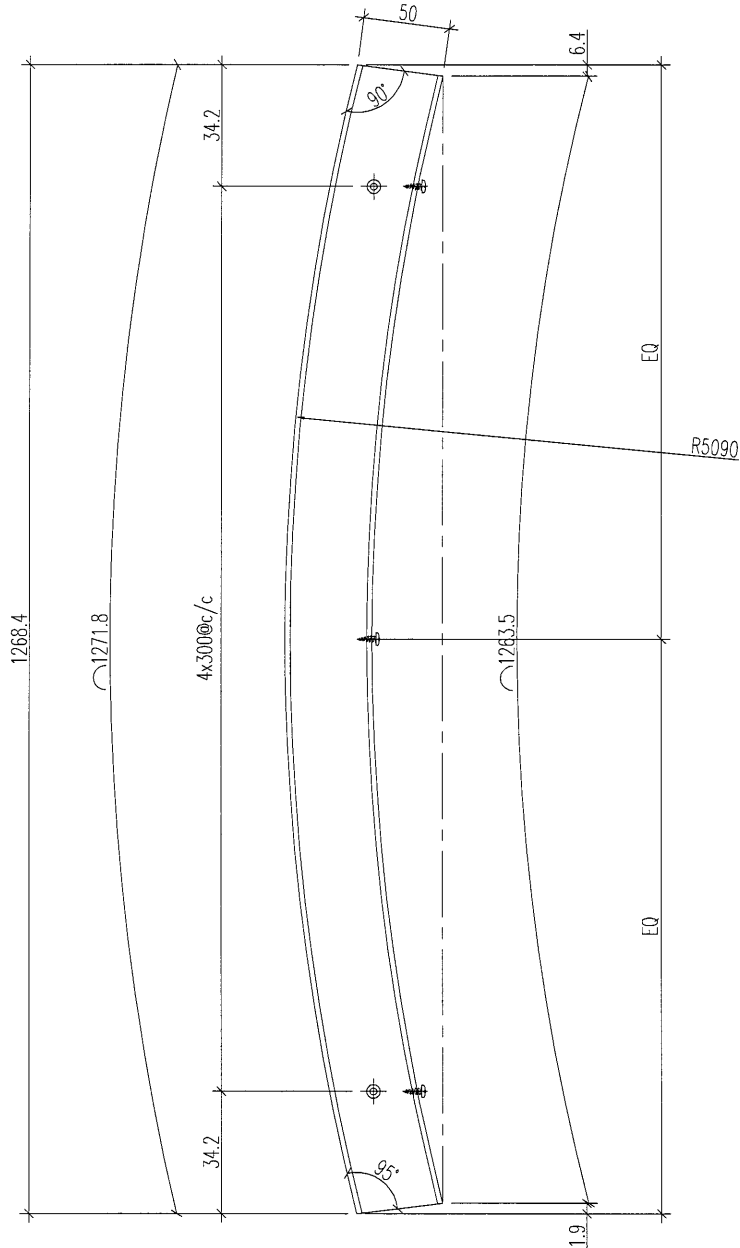

工程號	J-835	地盤	將軍澳天晉平臺	附 件
名稱	頂橫料加工圖		採用	
材料	X846650		地盤	
顏色	PPG UCT515482XL (RY)-3 3 Coats 深灰色		工廠	

 美特鋁質 有限公司 MIDI Aluminium Fabricator Ltd.	類別		物料號		
	制圖	夏之川	2017.02.23	圖號	835-1F-K58c
修改				數量	1
日期				位置	
	復核				
	批准				

使用EI6596
J835-AL149

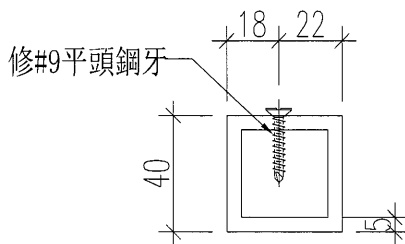
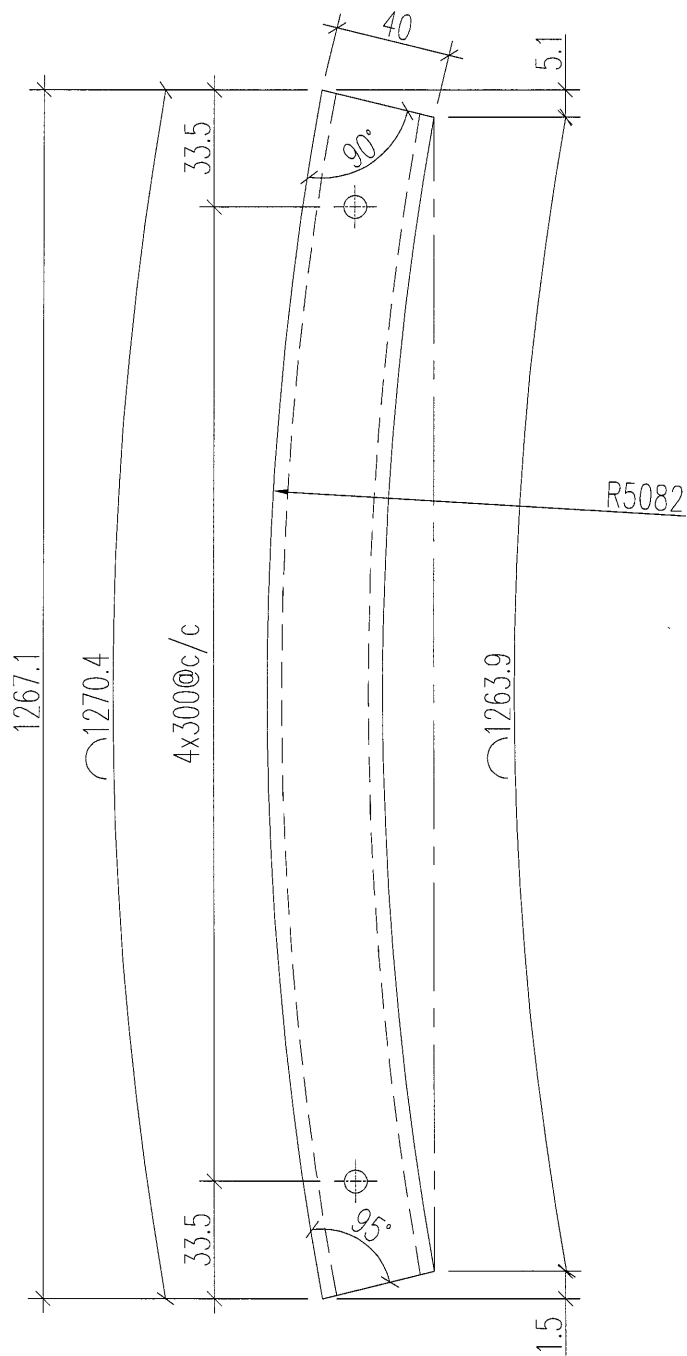

工程號	J-835	地盤	將軍澳天晉平臺	附 件
名稱	40x40x5mm厚鋁方通		採用	
材料	CA0000138		地盤	
顏色	MILL		工廠	

 美特鋁質 有限公司 MIDI Aluminium Fabricator Ltd.	類別		物料號		
	制圖	夏之川	2017.02.23	圖號	835-1F-K59a
修改				數量	4
日期				位置	

使用EI6472
J835-AL81

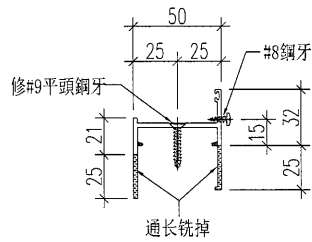
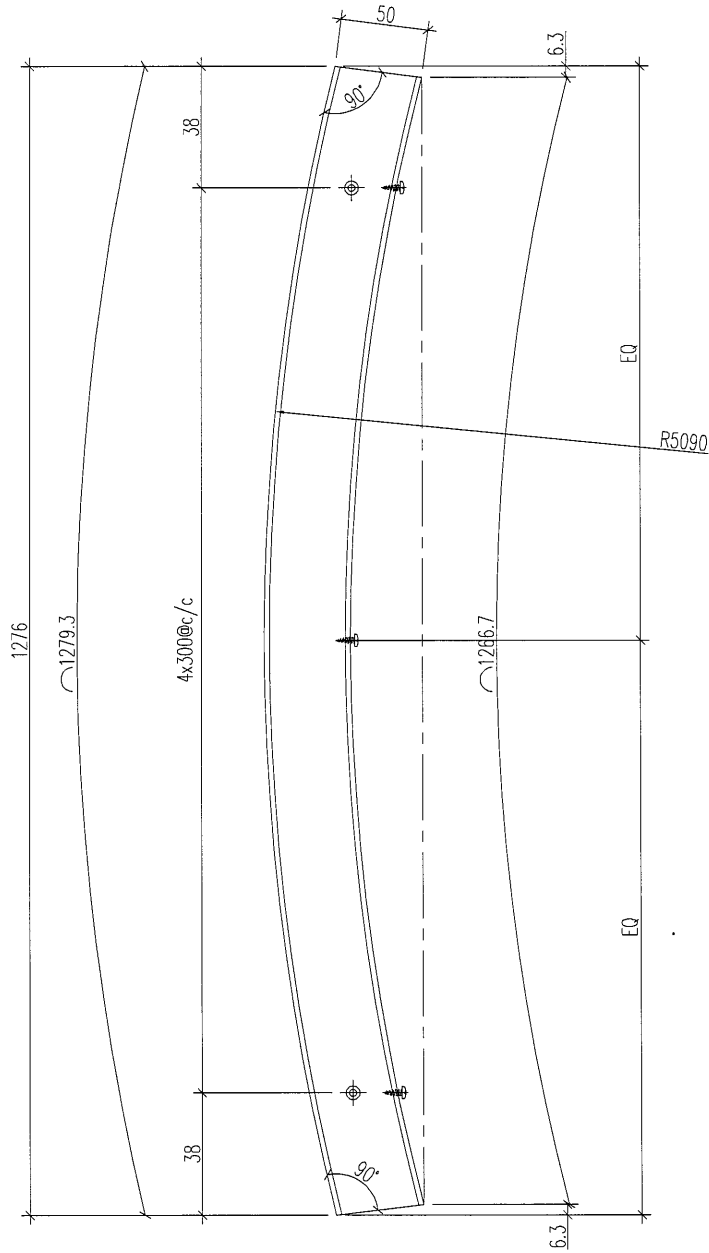

工程號	J-835	地盤	將軍澳天晉平臺	附 件
名稱	頂橫料加工圖		探用	
材料	X846650		地盤	
顏色	PPG UCT515482XL (RY)-3 3 Coats 深灰色		工廠	

 美特鋁質 有限公司 MIDI Aluminium Fabricator Ltd.				類別		物料號		
				制圖	夏之川	2017.02.23	圖號	835-1F-K59b
修改				復核			數量	4
日期				批准			位置	

使用EI6472
J835-AL81a

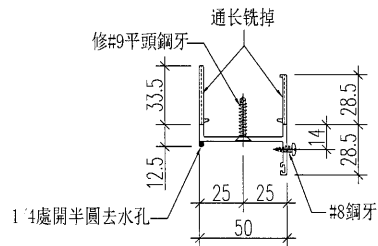
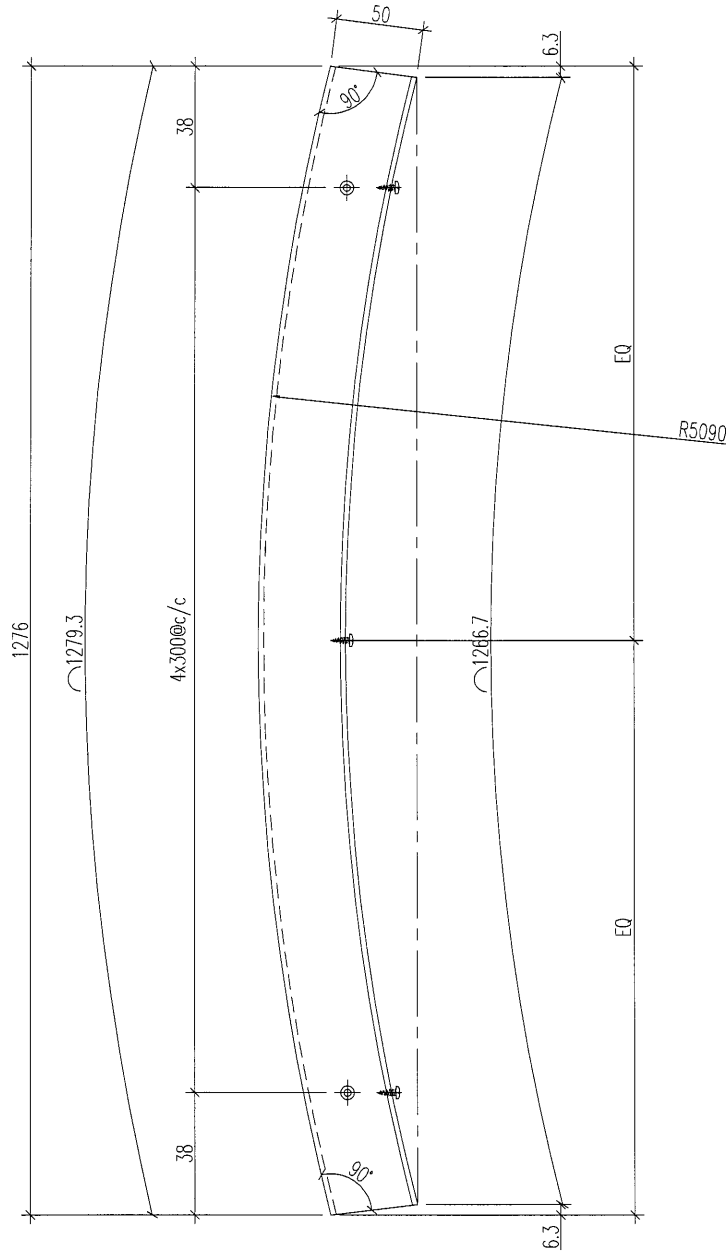

工程號	J-835	地盤	將軍澳天晉平臺	附 件
名稱	底橫料加工圖		採用	
材料	X846650	地盤		
顏色	PPG UCT515482XL(RV)-3 3 Coats 深灰色	工廠		

 美特鋁質 有限公司 MIDI Aluminium Fabricator Ltd.	類別		物料號	
	制圖	夏之川	2017.02.23	圖號 835-1F-K59c
修改				數量 4
日期				位置

使用EI6596
J835-AL149

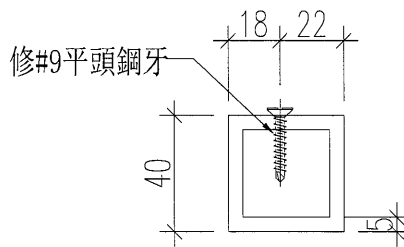
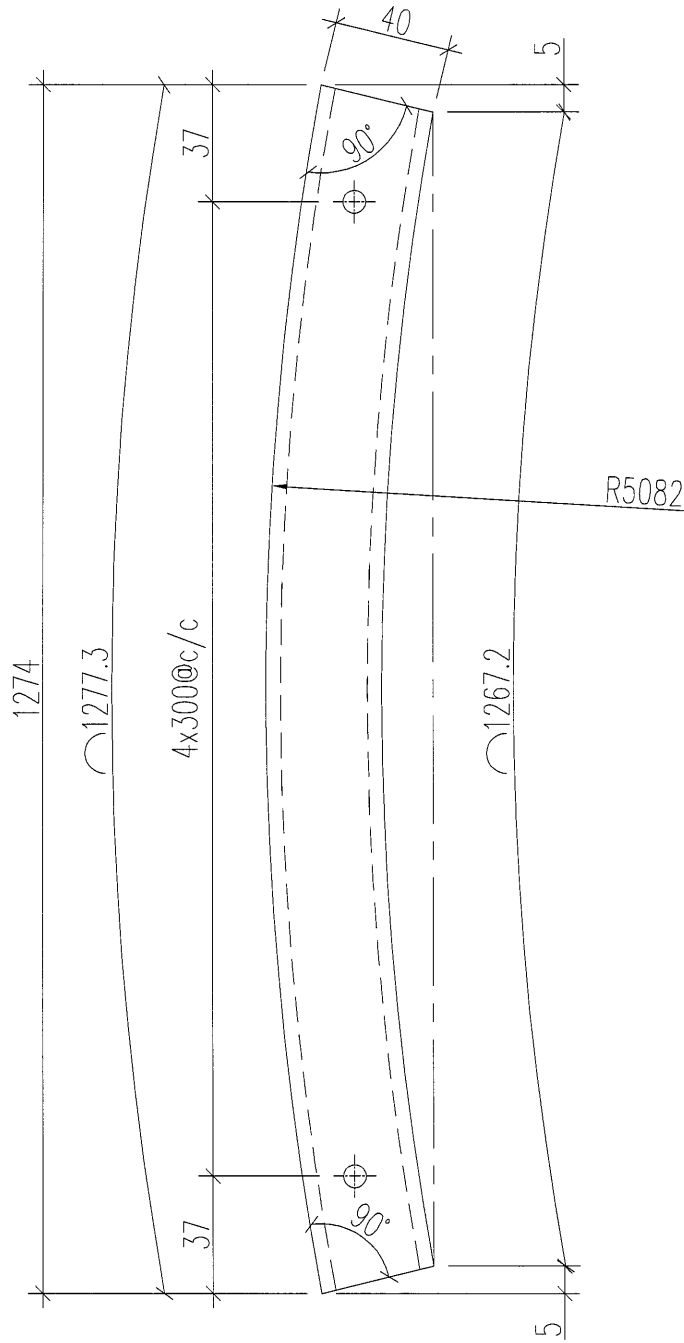

工程號	J-835	地盤	將軍澳天晉平臺	附 件
名稱	40x40x5mm厚鋁方通		採用	
材料	CA0000138		地盤	
顏色	MILL		工廠	

 美特鋁質 MIDI Aluminium Fabricator Ltd.	類別		物料號	
	制圖	夏之川	2017.02.23	圖號 835-1F-K60a
修改			數量	1
日期			位置	

使用EI6472
J835-AL81

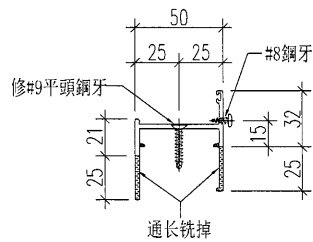
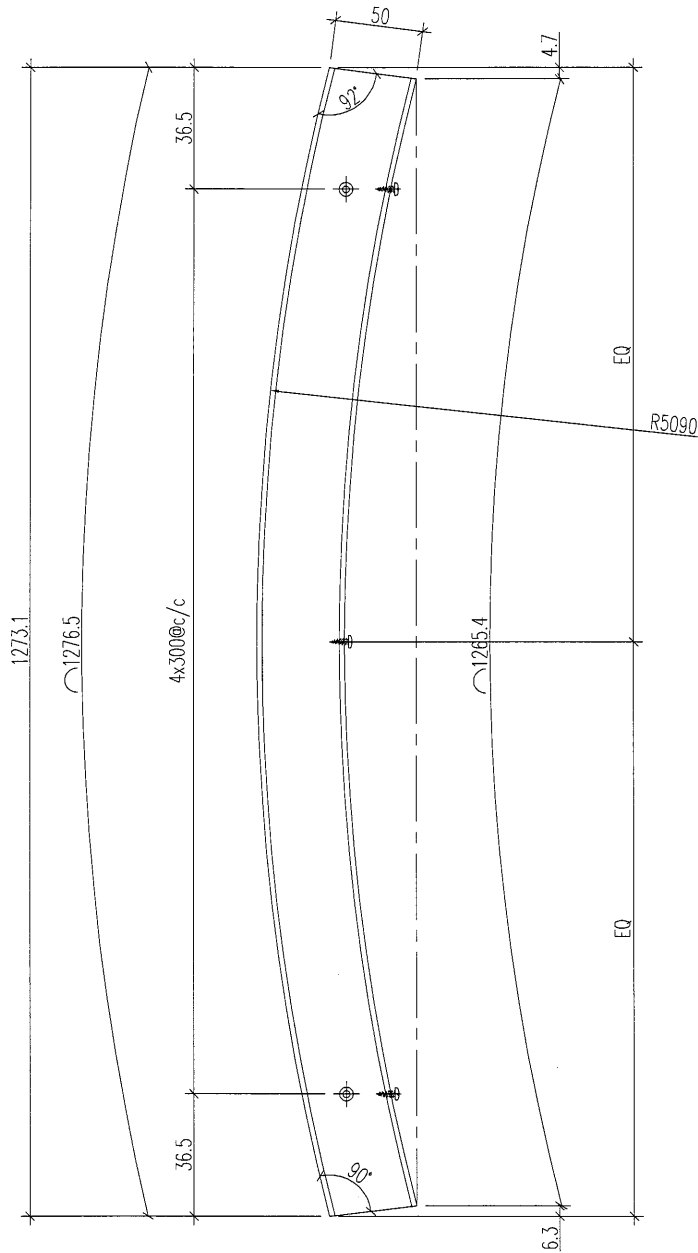

工程號	J-835	地盤	將軍澳天晉平臺	附 件
名稱	頂橫料加工圖		採用	
材料	X846650		地盤	
顏色	PPG UCT515482XL(RY)-3 3 Coats 深灰色		工廠	

 美特鋁質 有限公司 MIDI Aluminium Fabricator Ltd.				類別		物料號		
				制圖	夏之川	2017.02.23	圖號	835-1F-K60b
修改				復核			數量	1
日期				批准			位置	

使用EI6472
J835-AL81a

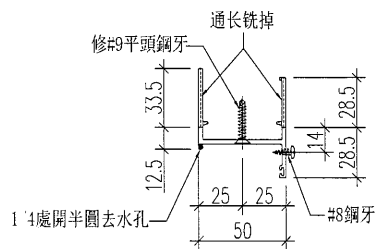
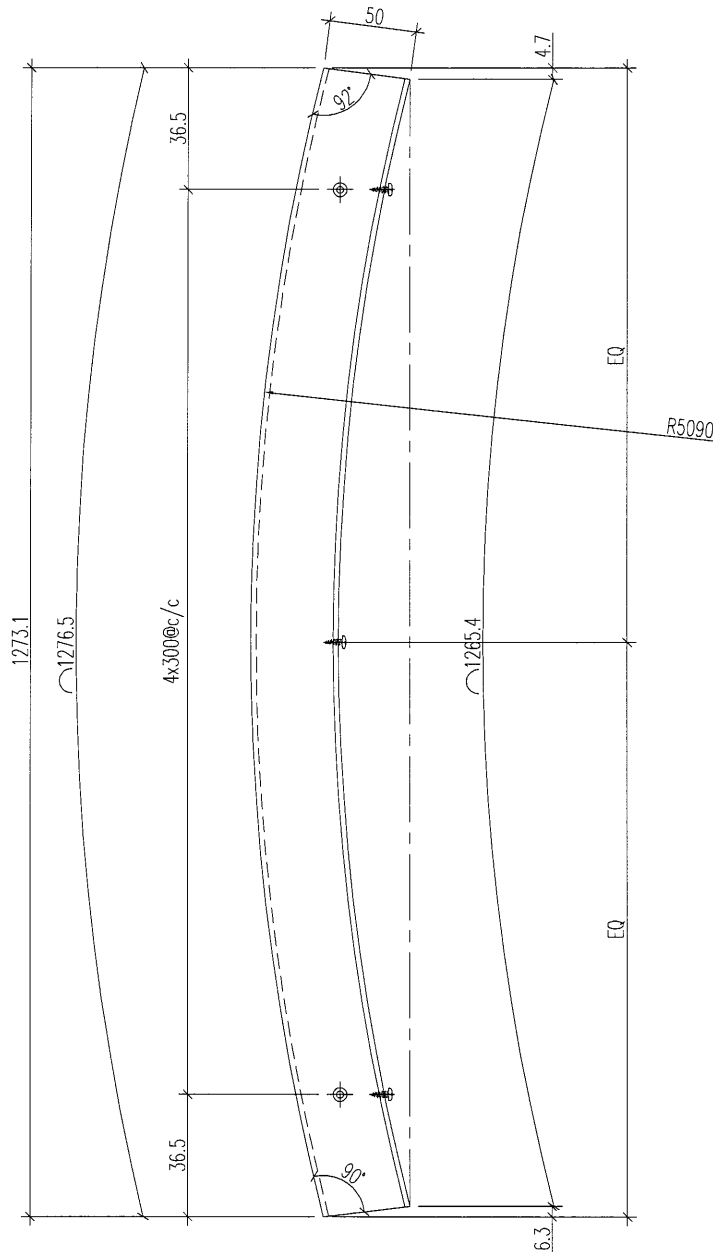

工程號	J-835	地盤	將軍澳天晉平臺	附 件
名稱	底橫料加工圖		採用	
材料	X846650		地盤	
顏色	PPG UCT515482XL(RY)-3 3 Coats 深灰色		工廠	

 美特鋁質有限公司 MIDI Aluminium Fabricator Ltd.	類別		物料號	
	制圖	夏之川	2017.02.23	圖號 835-1F-K60c
修改			數量	1
日期			位置	
復核				
批准				

使用EI6596
J835-AL149

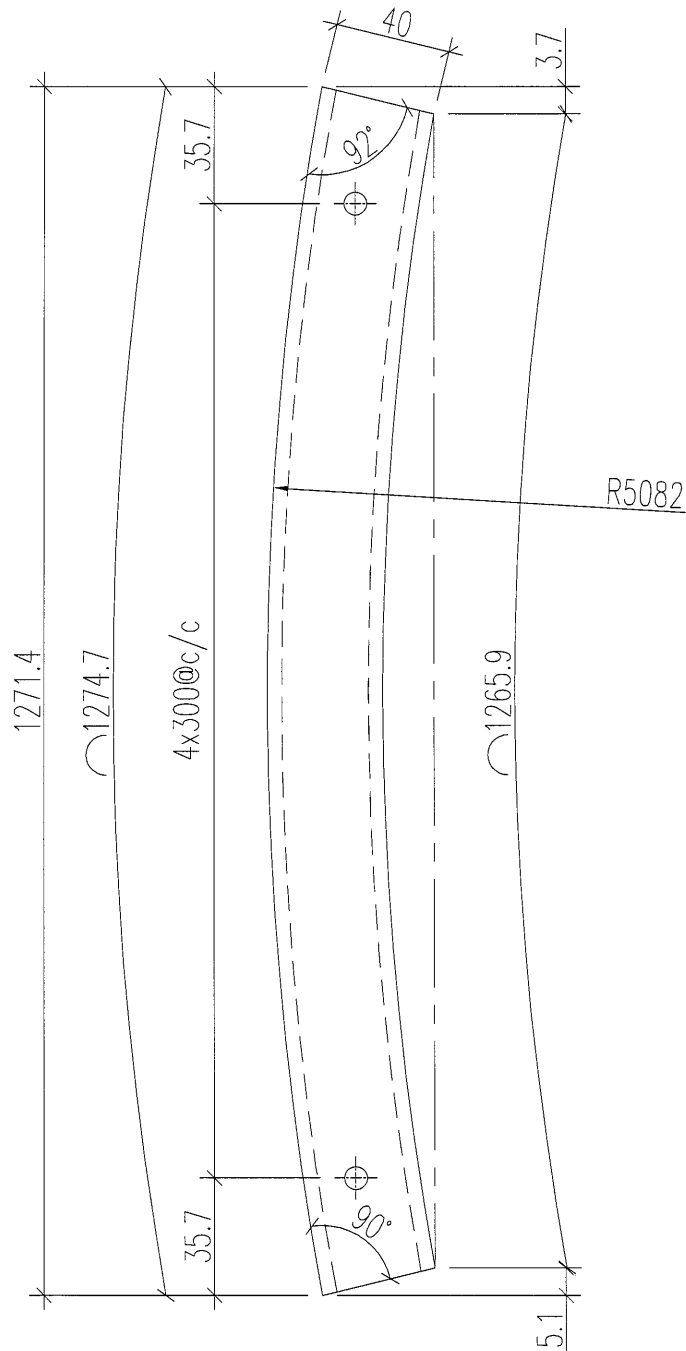

工程號	J-835	地盤	將軍澳天晉平臺	附 件
名稱	40x40x5mm厚铝方通		探用	
材料	CA0000138		地盤	
顏色	MILL		工廠	

 美特鋁質 有限公司 MIDI Aluminium Fabricator Ltd.	類別		物料號		
	制圖	夏之川	2017.02.23	圖號	835-1F-K78a
修改				數量	1
日期				位置	

使用EI6472
J835-AL82

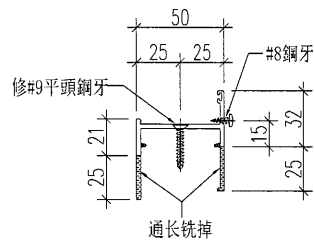
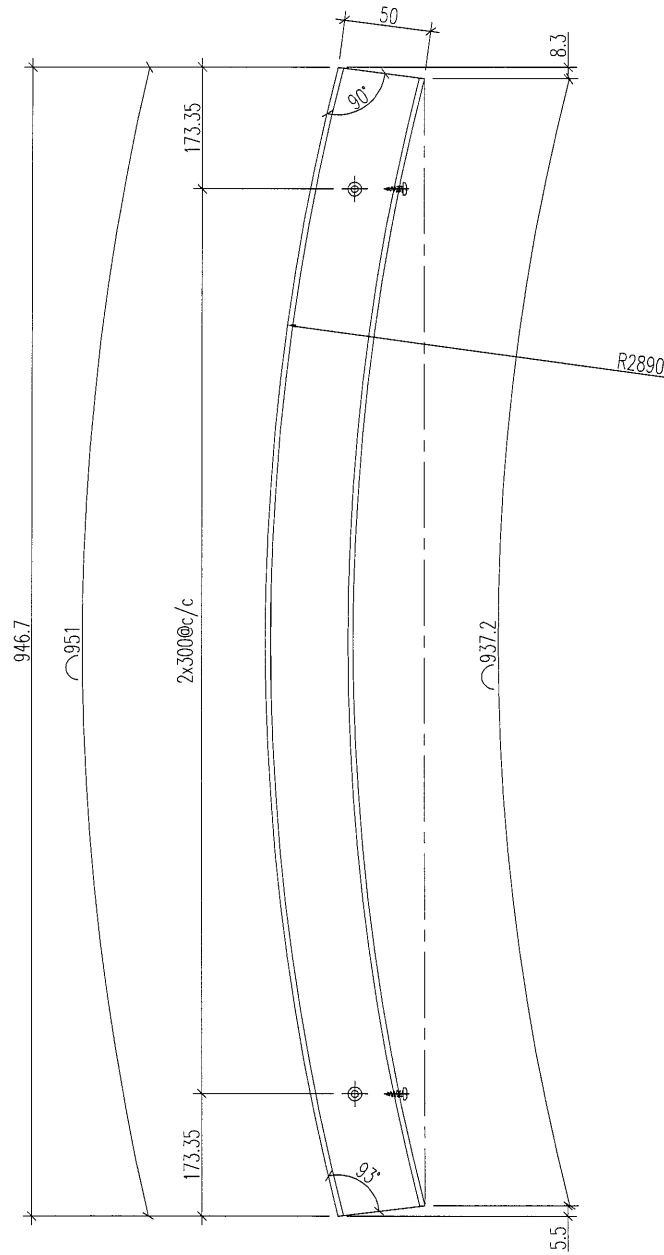

工程號	J-835	地盤	將軍澳天晉平臺	附 件
名稱	頂橫料加工圖		探用	
材料	X846650		地盤	
顏色	PPG UCT515482XL(RY)-3 3 Coats 深灰色		工廠	

 美特鋁質 有限公司 MIDI Aluminium Fabricator Ltd.				類別		物料號	
				制圖	夏之川	2017.02.23	圖號 835-1F-K78b
修改				復核			數量 1
日期				批准			位置

使用EI6472
J835-AL82a

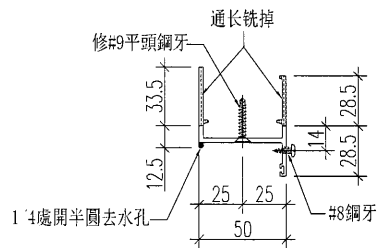
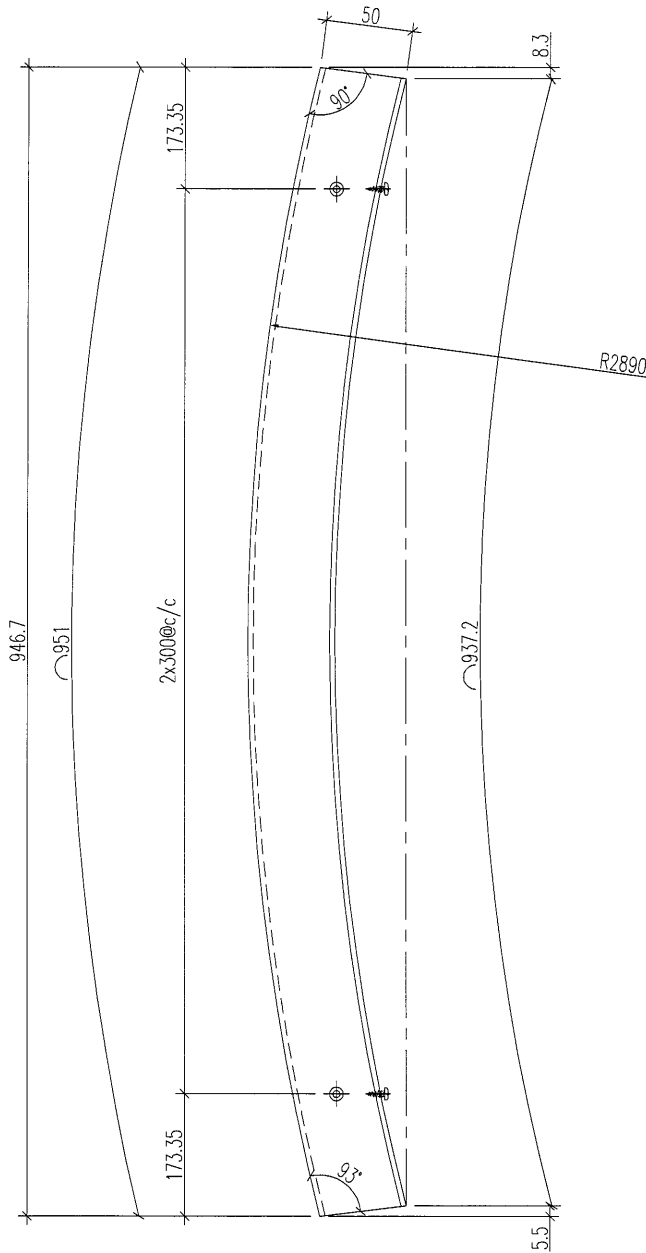

工程號	J-835	地盤	將軍澳天晉平臺	附 件
名稱	底橫料加工圖		採用	
材料	X846650		地盤	
顏色	PPG UCT515482XL(RV)-3 3 Coats 深灰色		工廠	

 美特鋁質 有限公司 MIDI Aluminium Fabricator Ltd.	類別		物料號	
	制圖	夏之川	2017.02.23	圖號 835-1F-K78c
修改				數量 1
日期				位置

使用EI6596
J835-AL150

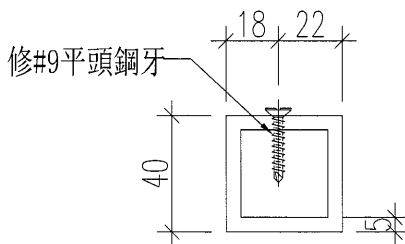
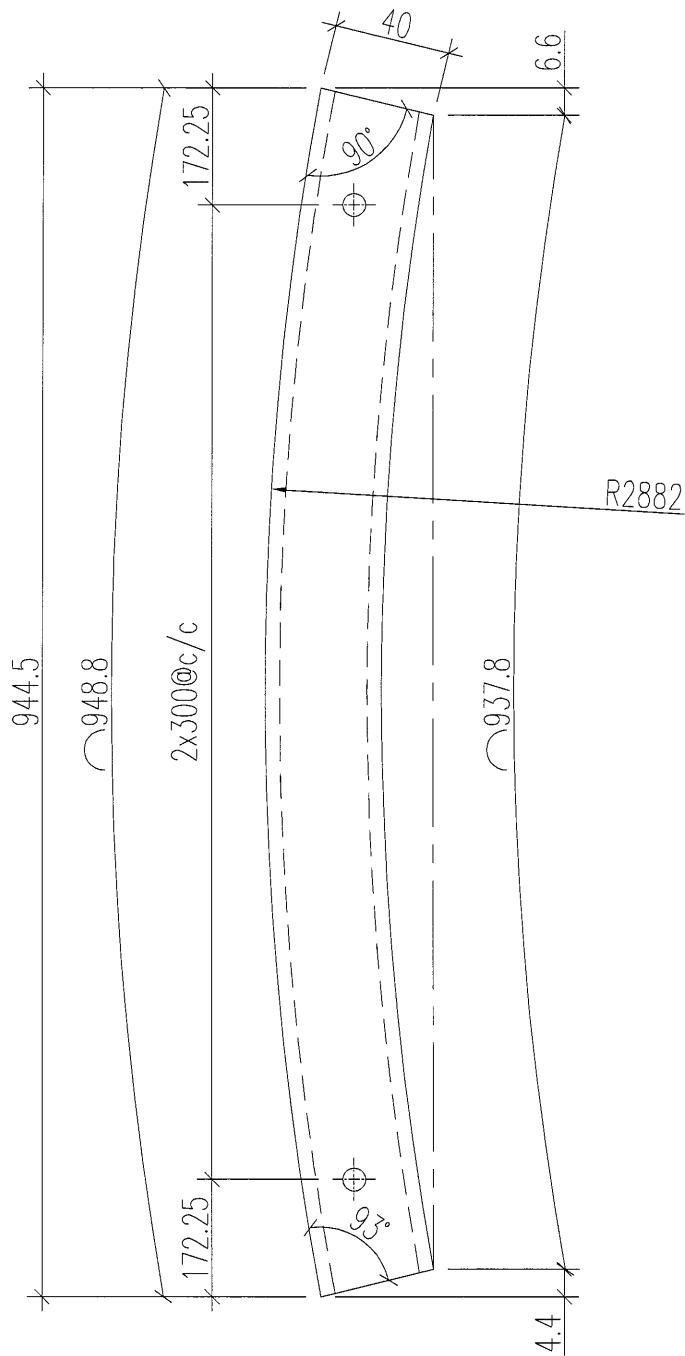

工程號	J-835	地盤	將軍澳天晉平臺	附 件
名稱	40x40x5mm厚鋁方通		採用	
材料	CA0000138		地盤	
顏色	MILL		工廠	

 美特鋁質 有限公司 MIDI Aluminium Fabricator Ltd.	類別		物料號	
	制圖	夏之川	2017.02.23	圖號 835-1F-K79a
修改			復核	數量 1
日期			批准	位置

使用EI6472
J835-AL82

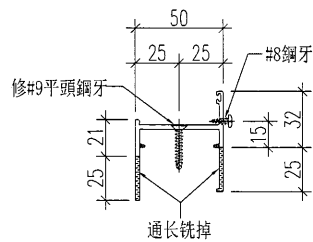
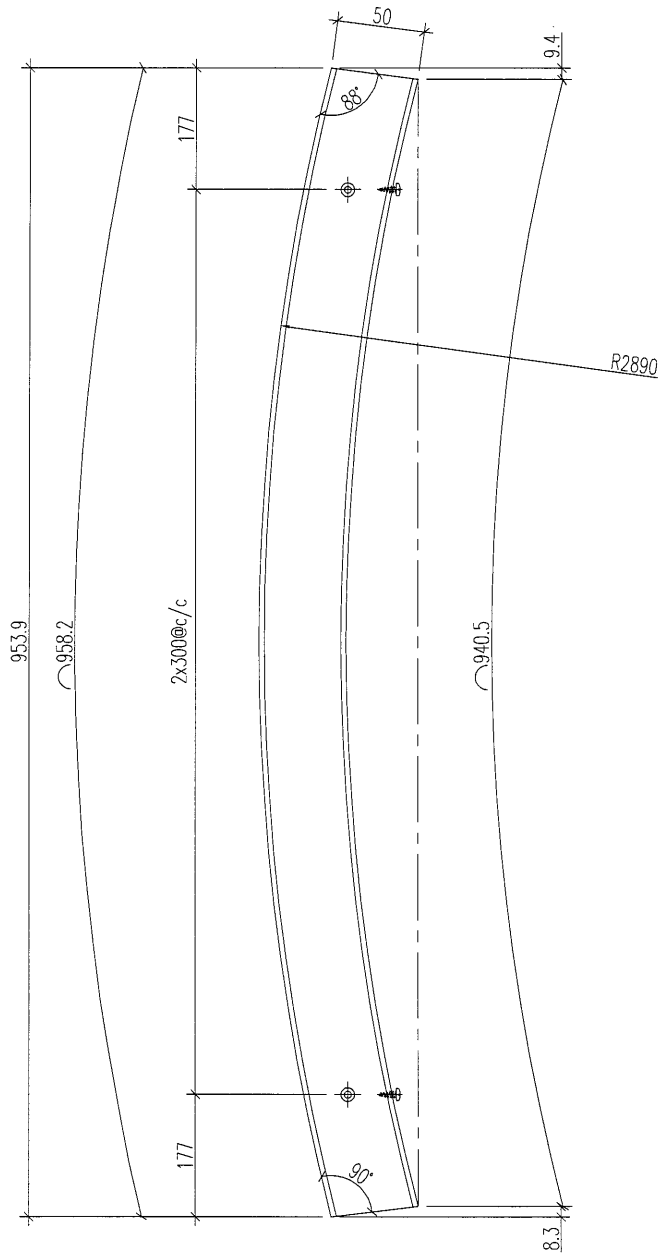

工程號	J-835	地盤	將軍澳天晉平臺	附 件
名稱	頂橫料加工圖		採用	
材料	X846650		地盤	
顏色	PPG UCT515482XL(RV)-3 3 Coats 深灰色		工廠	

 美特鋁質 有限公司 MIDI Aluminium Fabricator Ltd.	類別		物料號	
	制圖	夏之川	2017.02.23	圖號 835-1F-K79b
修改			復核	數量 1
日期			批准	位置

使用EI6472
J835-AL82a

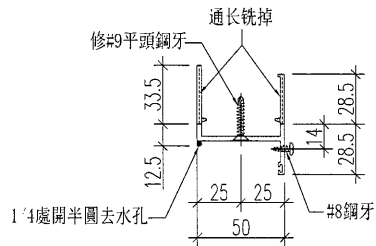
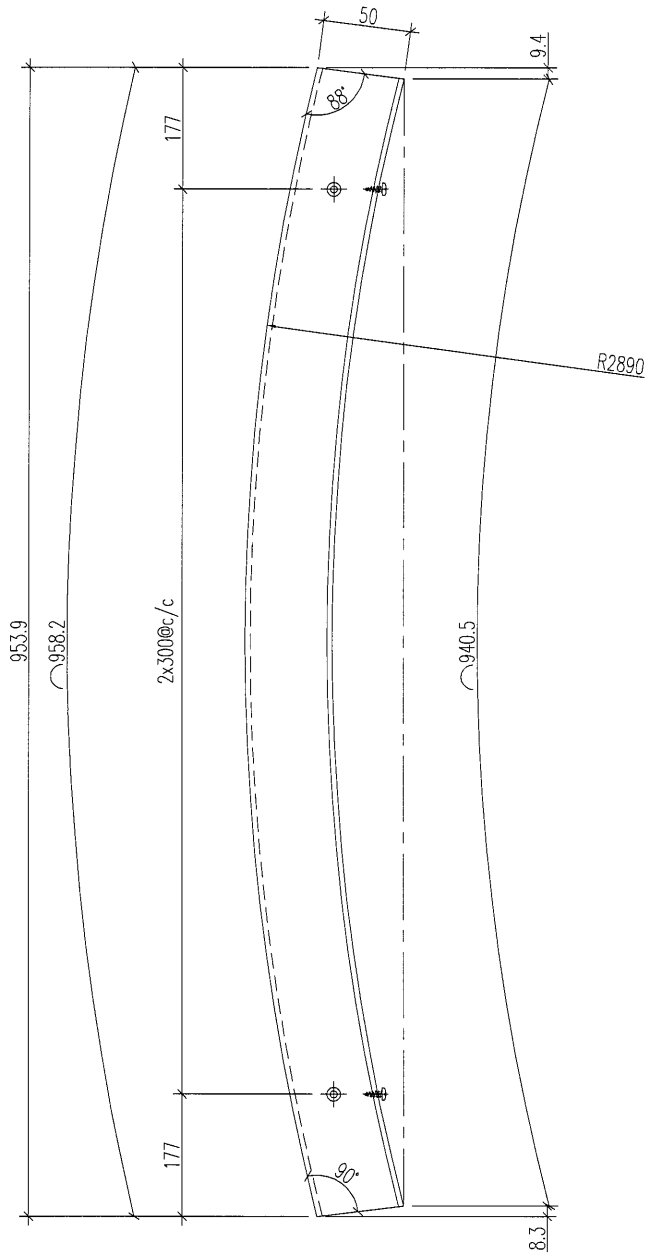

工程號	J-835	地盤	將軍澳天晉平臺	附 件
名稱	底橫料加工圖		採用	
材料	X846650		地盤	
顏色	PPG UCT515482XL (RY)-3 3 Coats 深灰色		工廠	

 美特鋁質 有限公司 MIDI Aluminium Fabricator Ltd.	類別		物料編號	
	制圖	夏之川	2017.02.23	圖號 835-1F-K79c
修改				數量 1
日期				位置

使用EI6596
J835-AL150

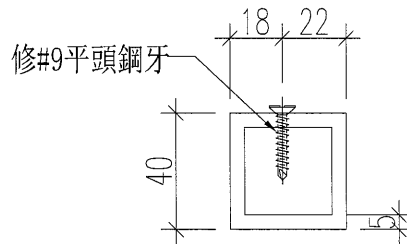
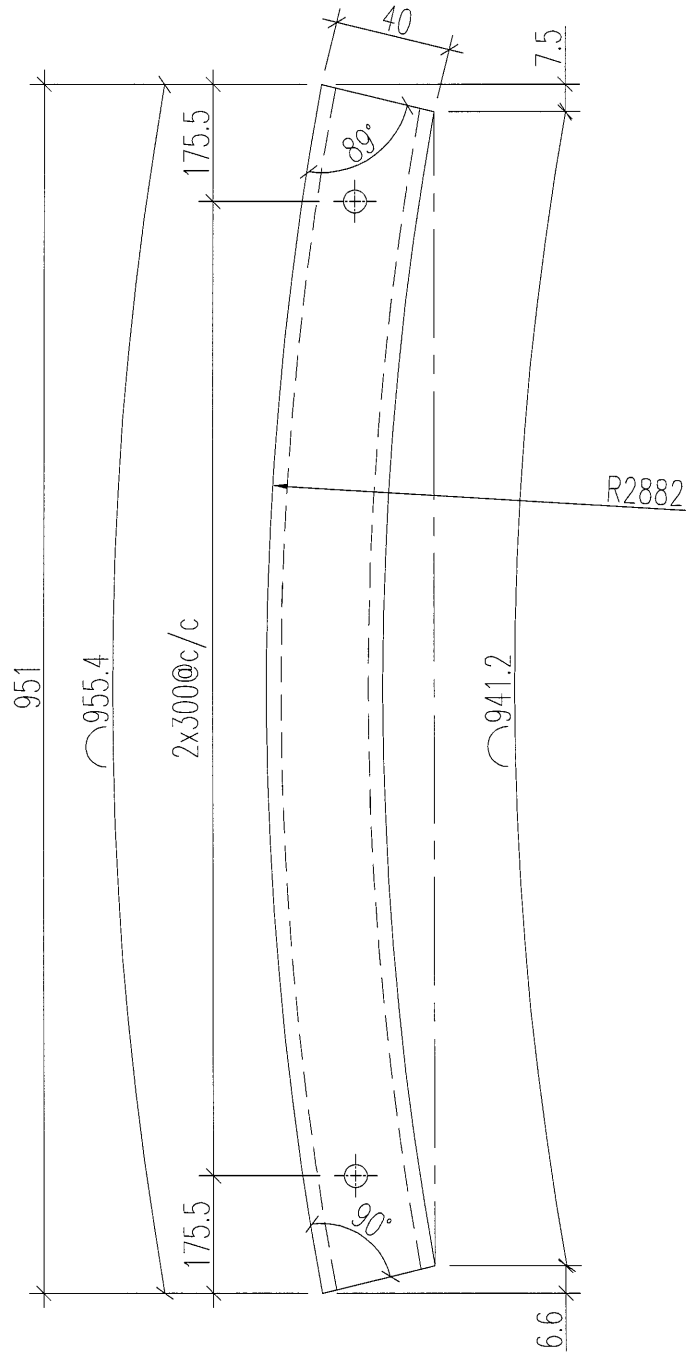

工程號	J-835	地盤	將軍澳天晉平臺	附 件
名稱	40x40x5mm厚鋁方通		採用	
材料	CA0000138		地盤	
顏色	MILL		工廠	



 美特鋁質 有限公司 MIDI Aluminium Fabricator Ltd.	類別		物料號	
	制圖	夏之川	2017.02.23	圖號 835-1F-K80a
修改			數量	1
日期			位置	
	復核			
	批准			

使用EI6473
J835-WHL16a

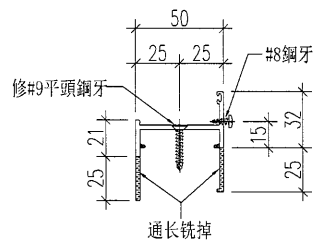
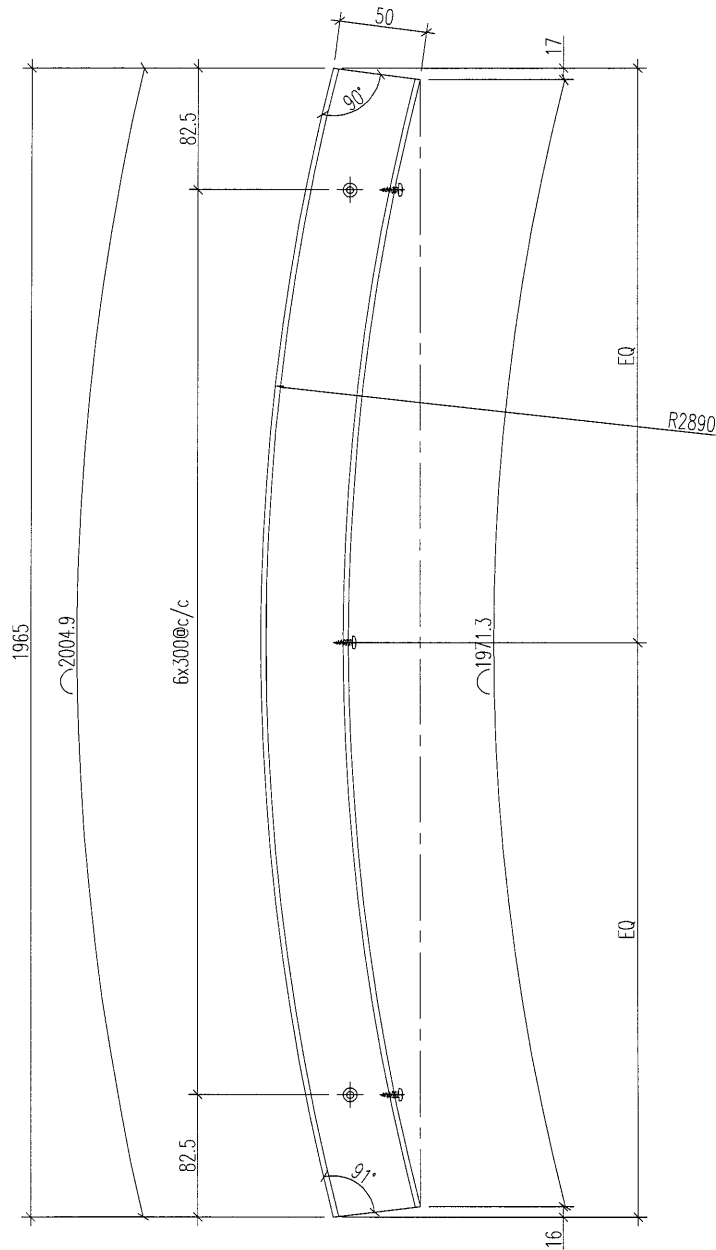

工程號	J-835	地盤	將軍澳天晉平臺	附 件
名稱	頂橫料加工圖		探用	
材料	X846650		地盤	
顏色	PPG UCT515482XL (RY)-3 3 Coats 深灰色		工廠	

 美特鋁質 有限公司 MIDI Aluminium Fabricator Ltd.	類別		物料號	
	制圖	夏之川	2017.02.23	圖號 835-1F-K80b
修改				數量 1
日期				位置

使用EI6473
J835-WHL16b

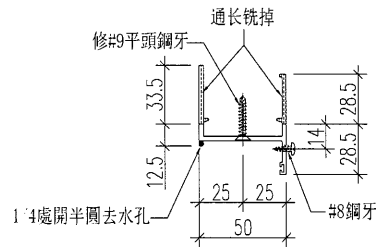
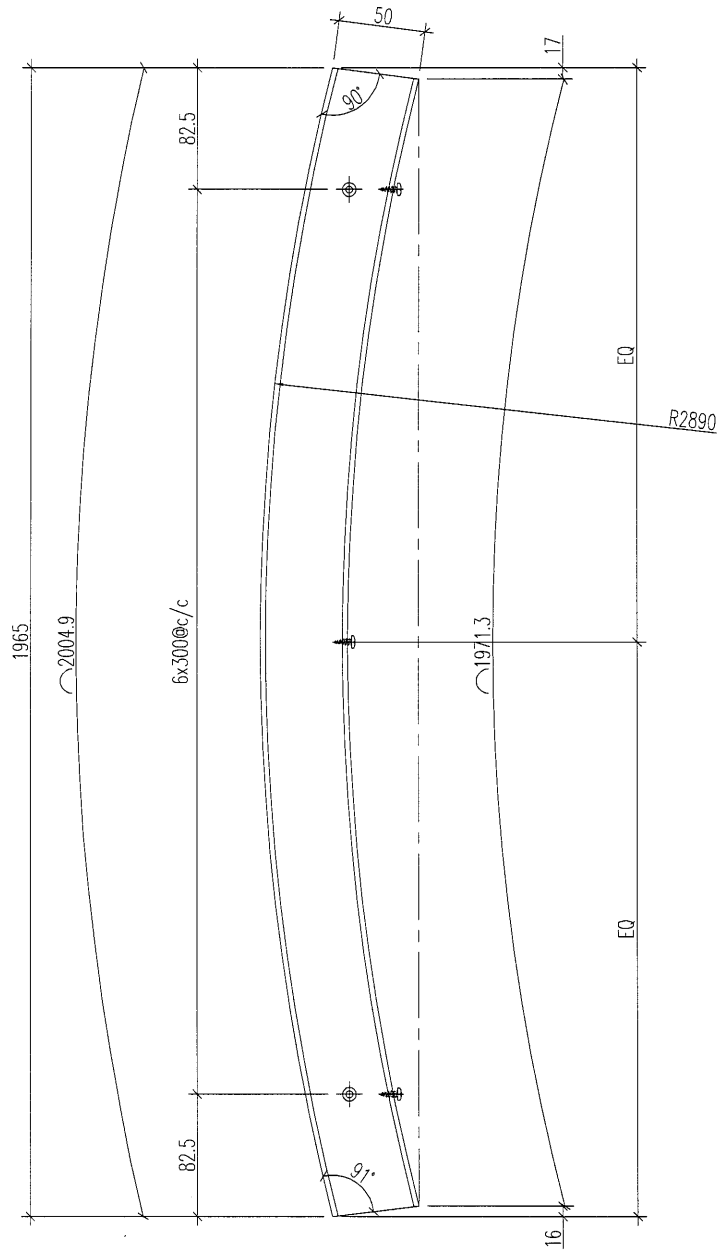

工程號	J-835	地盤	將軍澳天晉平臺	附 件
名稱	底橫料加工圖		採用	
材料	X846650		地盤	
顏色	PPG UCT515482XL(RY)-3 3 Coats 深灰色		工廠	

 美特鋁質 有限公司 MIDI Aluminium Fabricator Ltd.	類別	物料號		圖號	835-1F-K80c
	制圖	夏之川	2017.02.23	數量	1
修改		復核		位置	
日期		批准			

使用EI6473
J835-WHL29

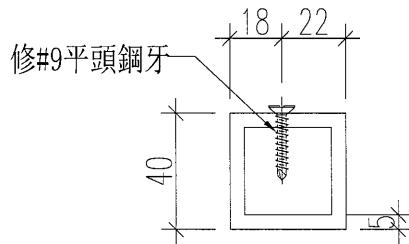
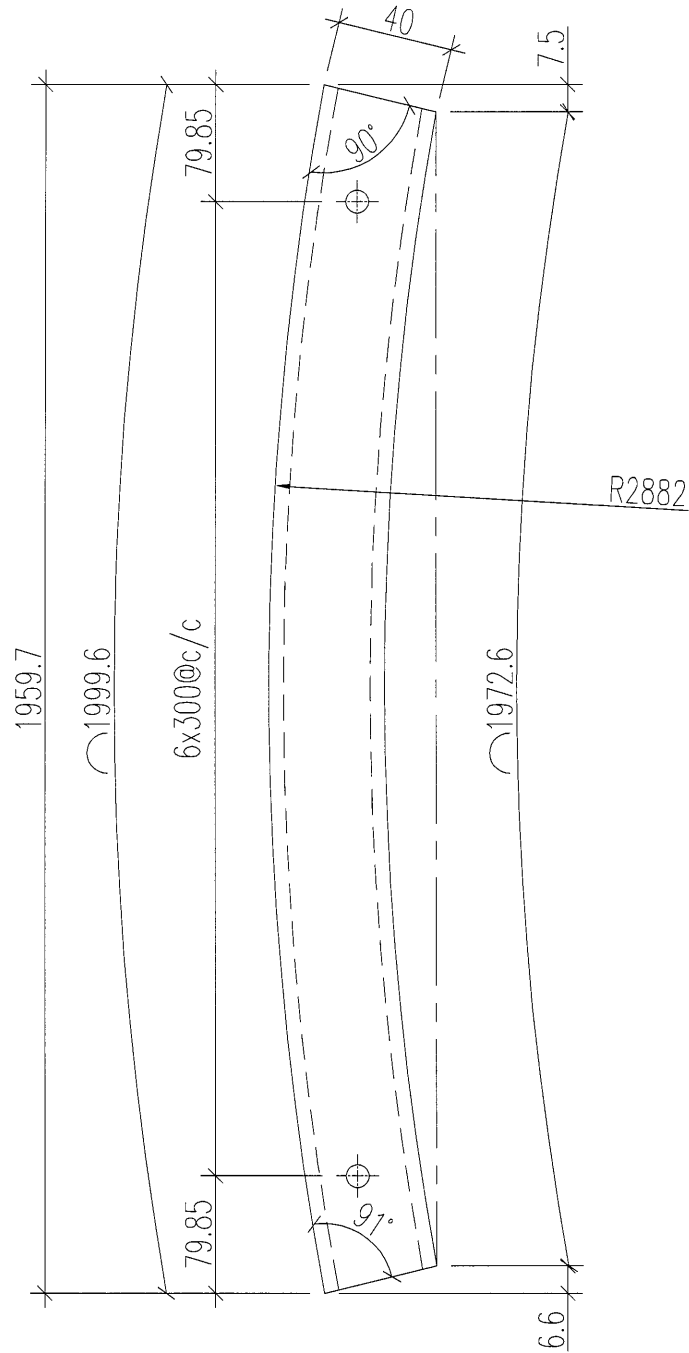

工程號	J-835	地盤	將軍澳天晉平臺	附 件
名稱	40x40x5mm厚鋁方通	採用		
材料	CA0000138	地盤		
顏色	MILL	工廠		

 美特鋁質 有限公司 MIDI Aluminium Fabricator Ltd.				類別		物料號	
				制圖	夏之川	2017.02.23	圖號 835-1F-K123a
修改				復核			數量 3
日期				批准			位置

使用EI6472
J835-AL83

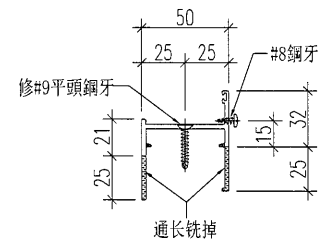
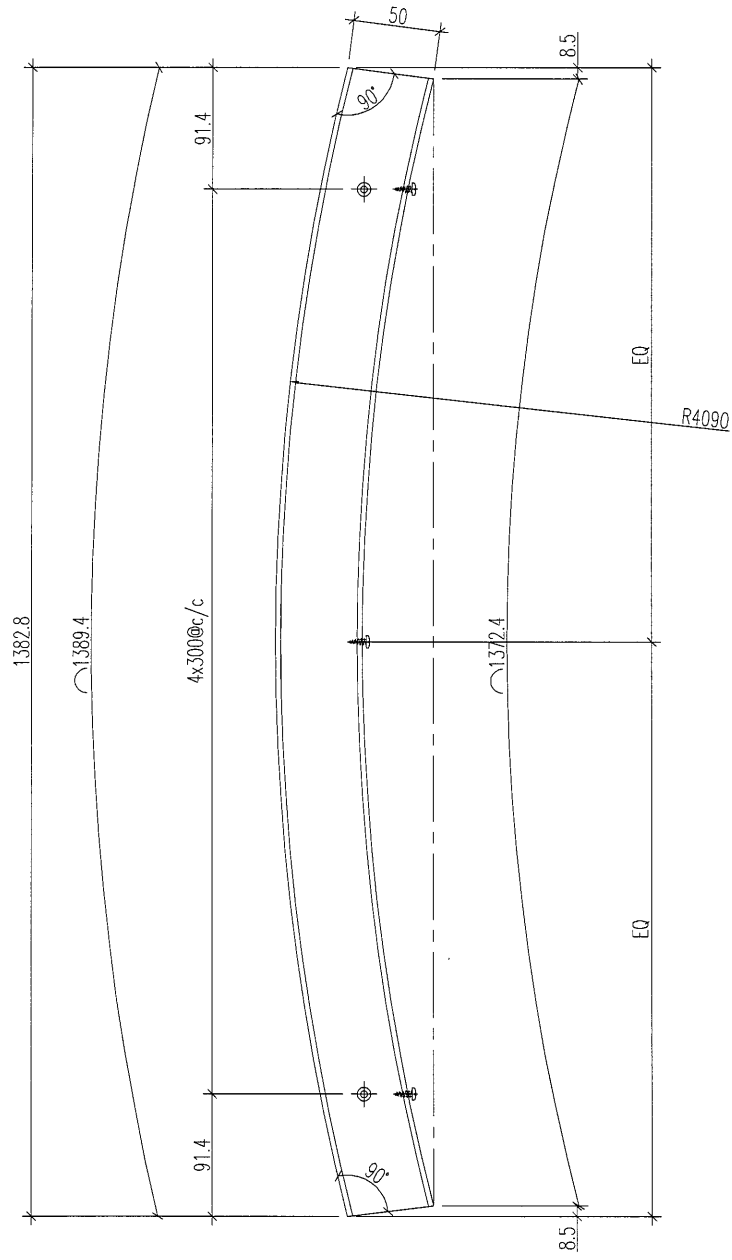

工程號	J-835	地盤	將軍澳天晉平臺	附 件
名稱	頂橫料加工圖		探用	
材料	X846650		地盤	
顏色	PPG UCT1515482XL(RY)-3 3 Coats 深灰色		工廠	

美特鋁質 有限公司 MIDI Aluminium Fabricator Ltd.	類別		物料號	
	制圖	夏之川	2017.02.23	圖號 835-1F-K123b
修改			復核	數量 3
日期			批准	位置

使用E16472
J835-AL83a

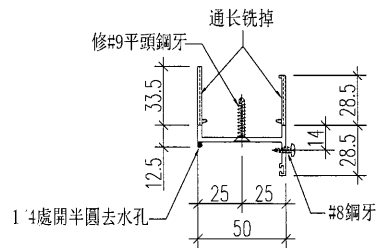
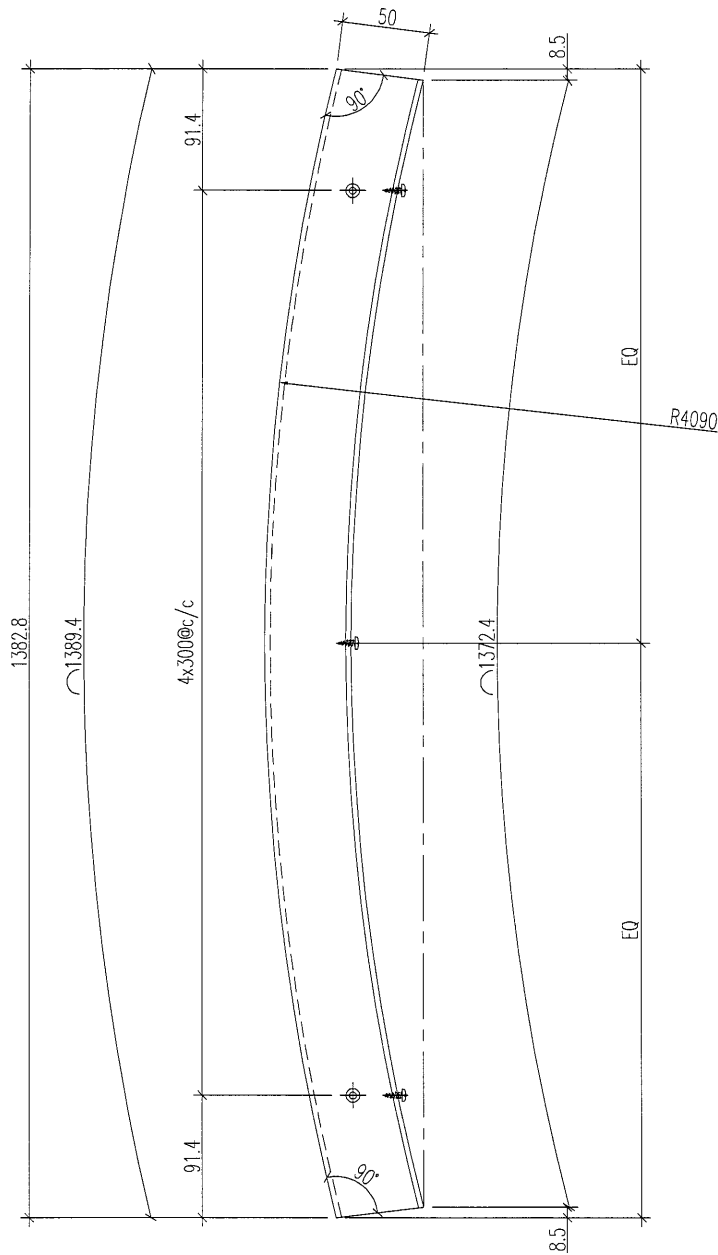

工程號	J-835	地盤	將軍澳天晉平臺	附 件
名稱	底橫料加工圖		探用	
材料	X846650		地盤	
顏色	PPG UCT515482XL(RY)-3 3 Coats 深灰色		工廠	

 美特鋁質 有限公司 MIDI Aluminium Fabricator Ltd.	類別		物料號	
	制圖	夏之川	2017.02.23	圖號 835-1F-K123c
修改				數量 3
日期				位置

使用EI6596
J835-AL151

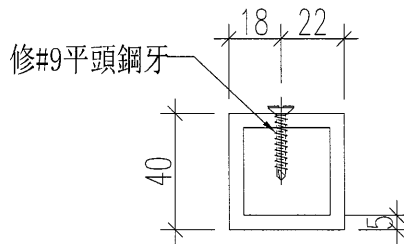
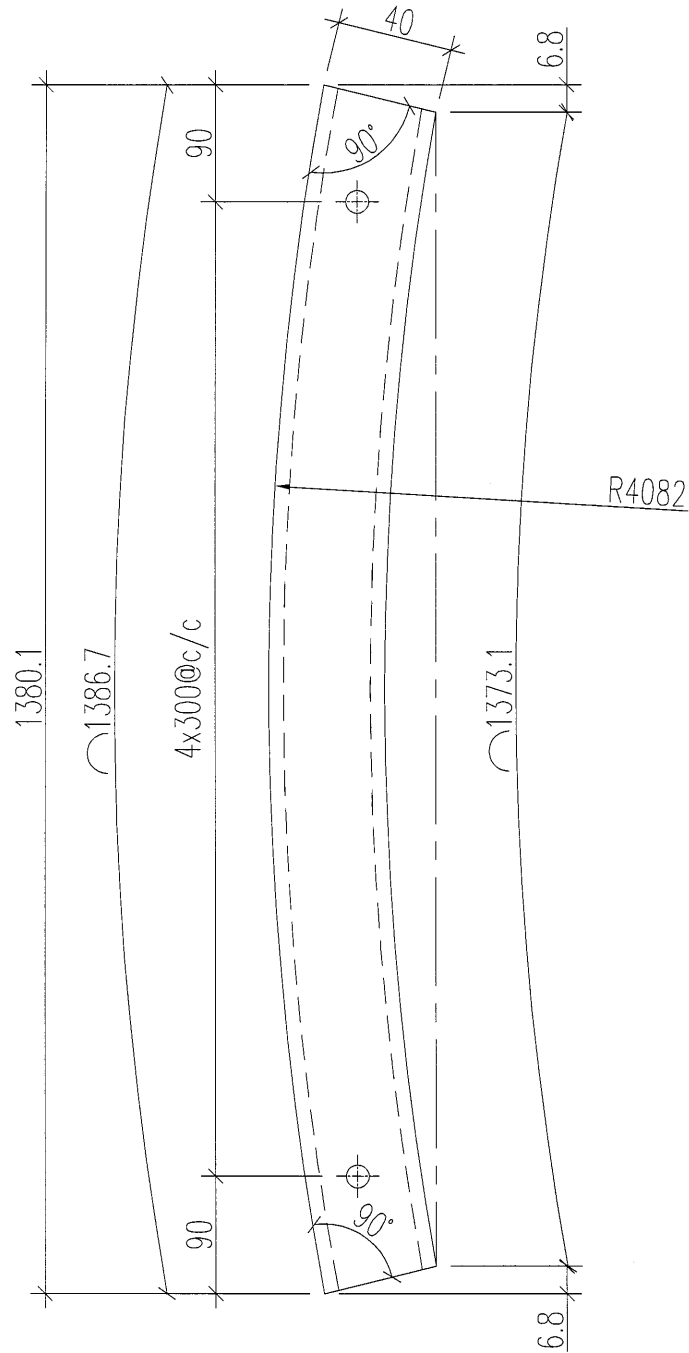

工程號	J-835	地盤	將軍澳天晉平臺	附 件
名稱	40x40x5mm厚鋁方通		採用	
材料	CA0000138		地盤	
顏色	MILL		工廠	

 美特鋁質 有限公司 MIDI Aluminium Fabricator Ltd.				類別		物料號	
				制圖	夏之川	2017.02.23	圖號 835-1F-K124a
修改				復核			數量 1
日期				批准			位置

使用EI6473
J835-WHL20

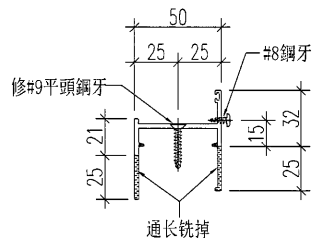
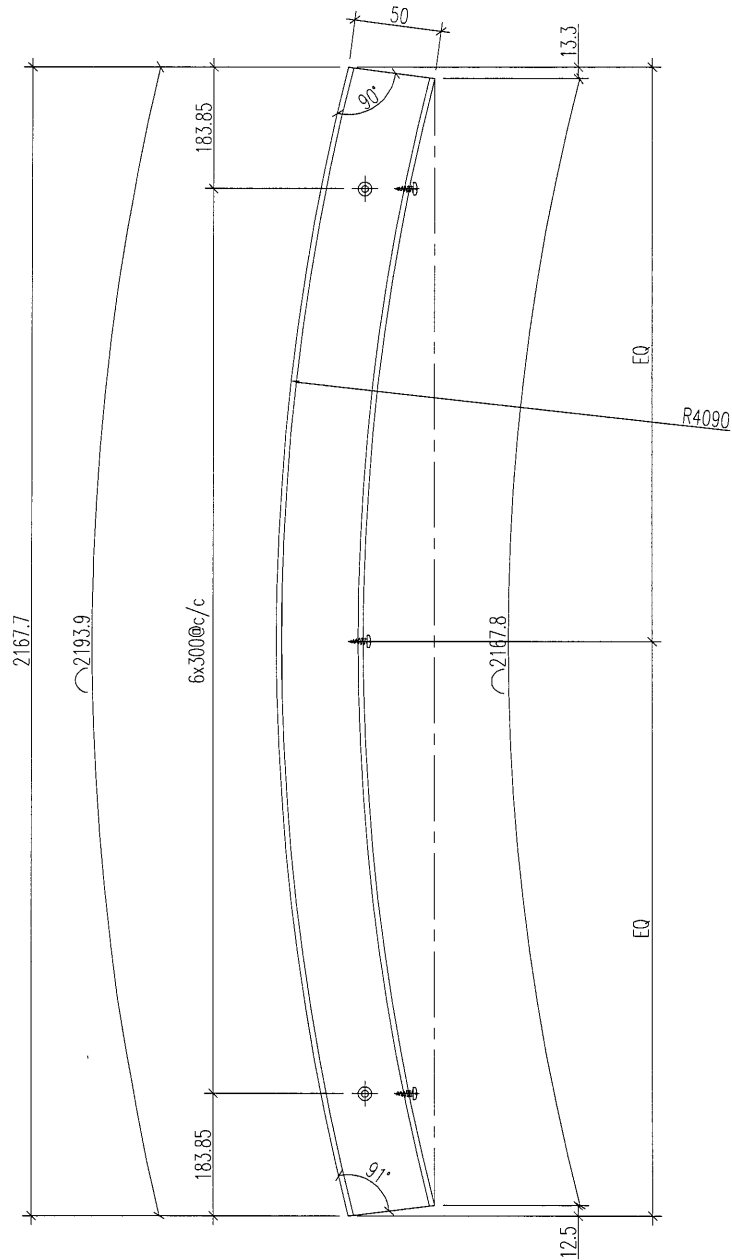

工程號	J-835	地盤	將軍澳天晉平臺	附 件
名稱	頂橫料加工圖		採用	
材料	X846650		地盤	
顏色	PPG UCT515482XL(RV)-3 3 Coats 深灰色		工廠	

 美特鋁質 有限公司 MIDI Aluminium Fabricator Ltd.	類別		物料號		
	制圖	夏之川	2017.02.23	圖號	835-1F-K124b
修改				數量	1
日期				位置	

使用EI6473
J835-WHL20a

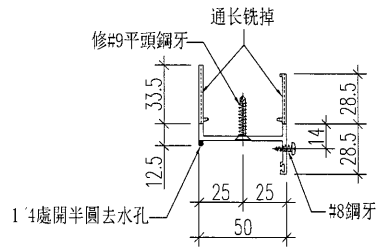
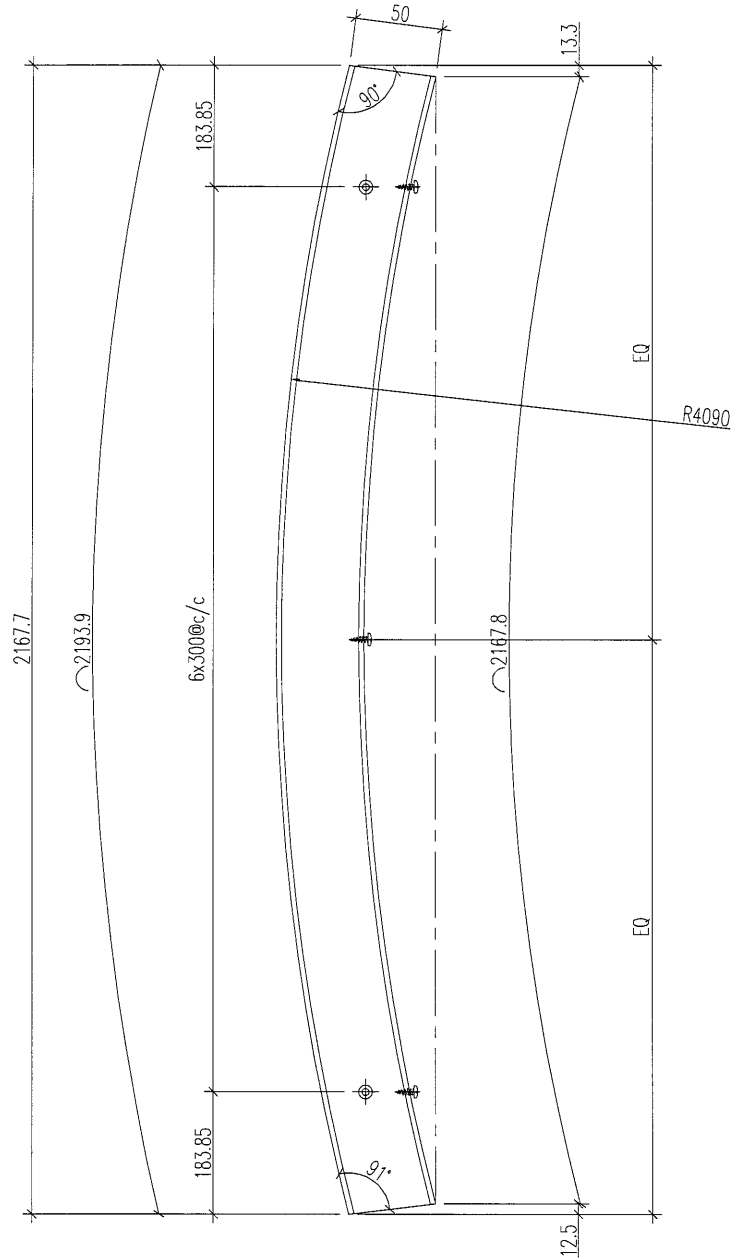

工程號	J-835	地盤	將軍澳天晉平臺	附 件
名稱	底橫料加工圖		探用	
材料	X846650		地盤	
顏色	PPG UCT515482XL(RY)-3 3 Coats 深灰色		工廠	

 美特鋁質 有限公司 MIDI Aluminium Fabricator Ltd.				類別		物料號		
				制圖	夏之川	2017.02.23	圖號	835-1F-K124c
修改				復核			數量	1
日期				批准			位置	

使用EI6473
J835-WHL30

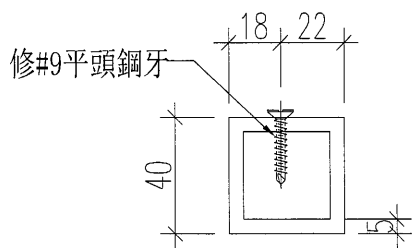
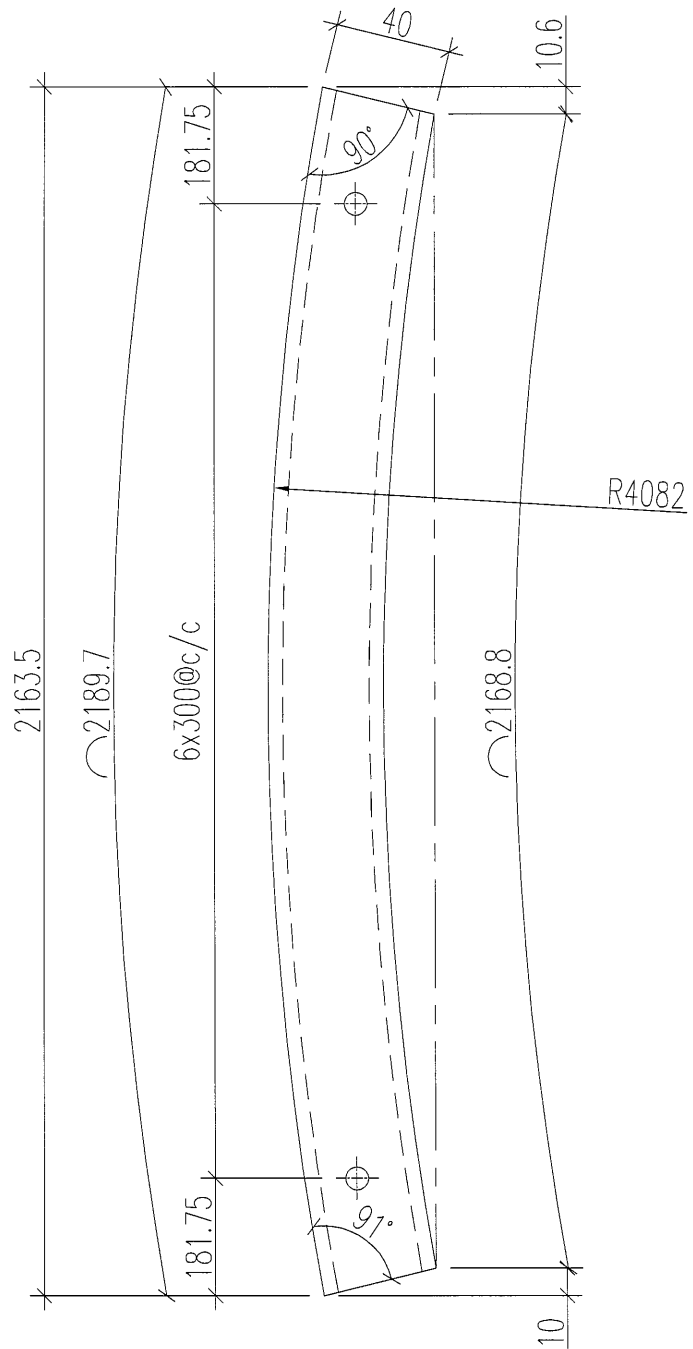

工程號	J-835	地盤	將軍澳天晉平臺	附 件
名稱	40x40x5mm厚鋁方通		採用	
材料	CA0000138		地盤	
顏色	MILL		工廠	

 美特鋁質 有限公司 MIDI Aluminium Fabricator Ltd.	類別		物料斗號	
	制圖	夏之川	2017.02.23	圖號 835-GF-Y29a
修改			復核	數量 18
日期			批准	位置

使用EI6472
J835-AL85

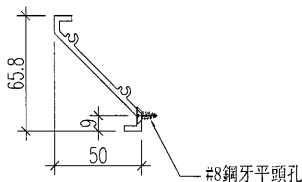
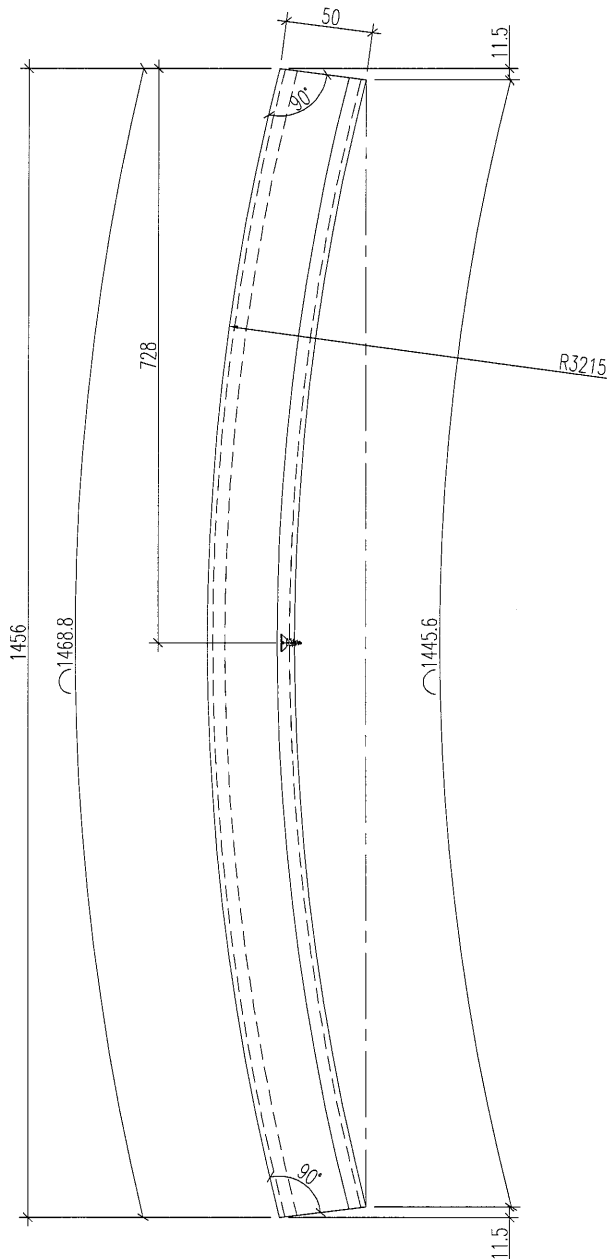

工程號	J-835	地盤	將軍澳天晉平臺	附 件
名稱	百葉玉加工圖		探用	
材料	X843331		地盤	
顏色	PPG UCT515482XL(RY)-3 3 Coats 深灰色		工廠	

 美特鋁質 有限公司 MIDI Aluminium Fabricator Ltd.	類別		物料號		
	制圖	夏之川	2017.02.23	圖號	835-GF-Y29b
修改				數量	3
日期				位置	

使用EI6472
J835-AL95

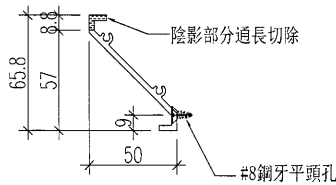
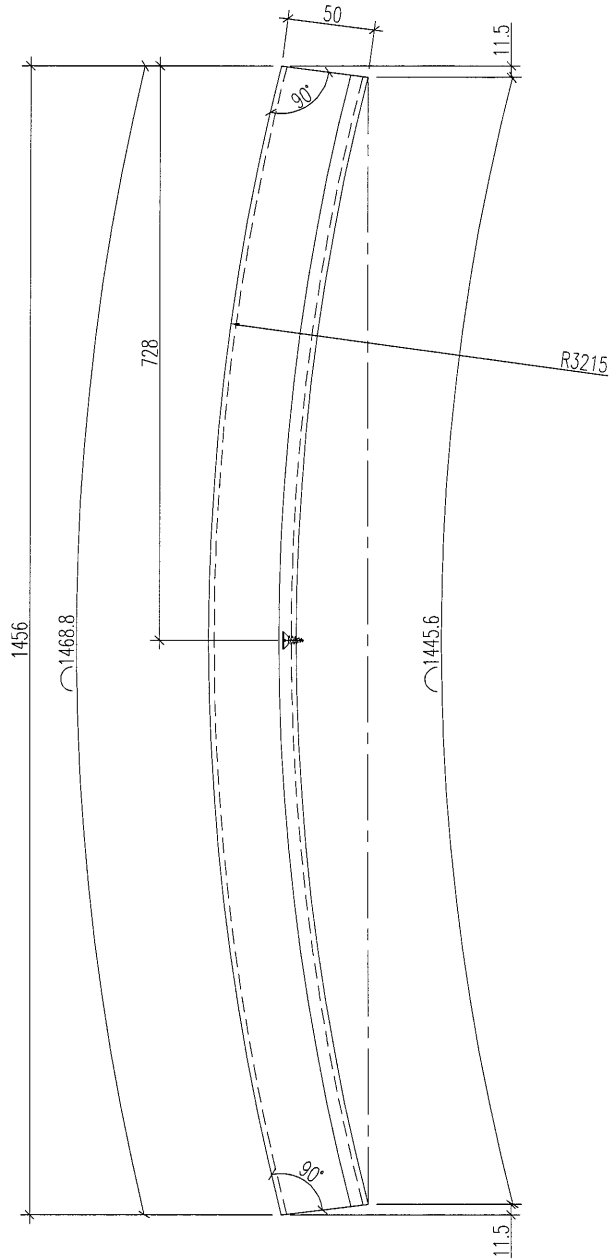

工程號	J-835	地盤	將軍澳天晉平臺	附 件
名稱	百葉玉加工圖		探用	
材料	X843331		地盤	
顏色	PPG UCT515482XL (RY)-3 3 Coats 深灰色		工廠	

 美特鋁質 有限公司 MIDI Aluminium Fabricator Ltd.	類別		物料號		
	制圖	夏之川	2017.02.23	圖號	835-GF-Y29c
修改				數量	3
日期				位置	

使用EI6472
J835-AL90

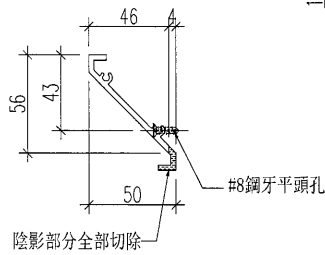
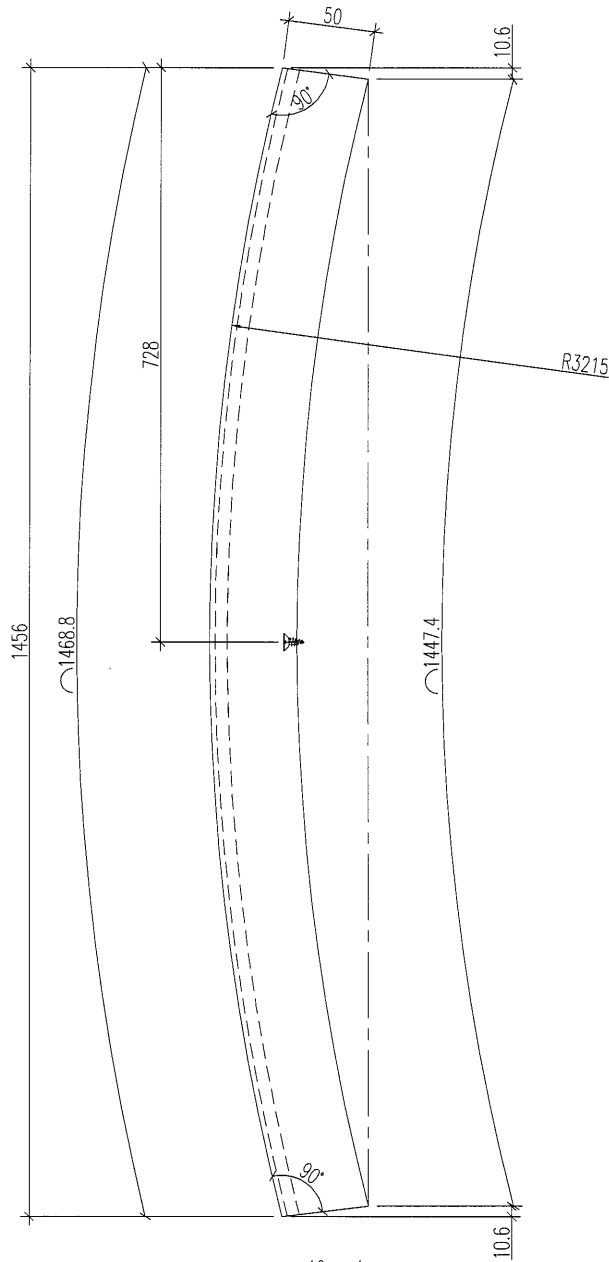

工程號	J-835	地盤	將軍澳天晉平臺	附 件
名稱	百葉玉加工圖		採用	
材料	X843331	地盤		
顏色	PPG UCT515482XL(RY)-3 3 Coats 深灰色	工廠		

 美特鋁質 有限公司 MIDI Aluminium Fabricator Ltd.	類別		物料號	
	制圖	夏之川	2017.02.23	圖號 835-1F-Y1a
修改				數量 6
日期				位置

使用E16472
J835-AL84

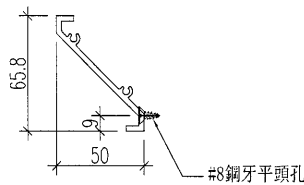
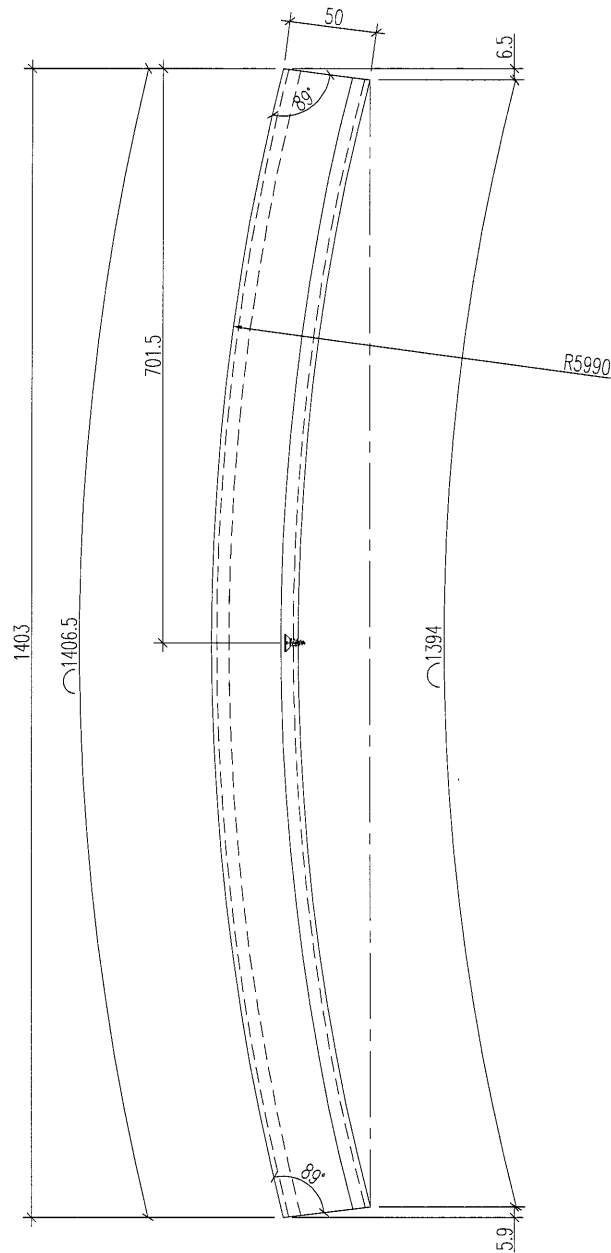

工程號	J-835	地盤	將軍澳天晉平臺	附 件
名稱	百葉玉加工圖		採用	
材料	X843331		地盤	
顏色	PPG UCT515482XL(RY)-3 3 Coats 深灰色		工廠	

 美特鋁質 MIDI Aluminium Fabricator Ltd.	類別		物料號	
	制圖	夏之川	2017.02.23	圖號 835-1F-Y1b
修改			復核	數量 1
日期			批准	位置

使用EI6472
J835-AL94

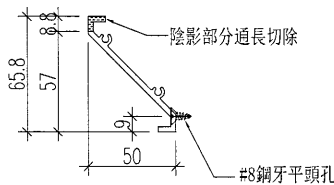
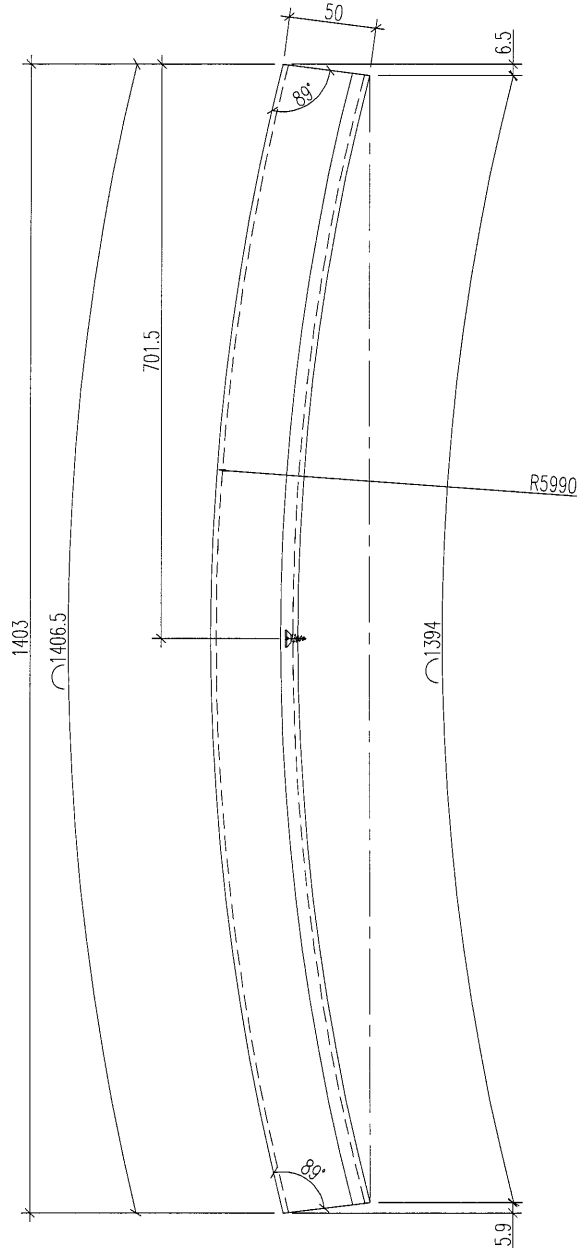

工程號	J-835	地盤	將軍澳天晉平臺	附 件
名稱	百葉玉加工圖		探用	
材料	X843331	地盤		
顏色	PPG UCT515482XL(RV)-3 3 Coats 深灰色	工廠		

 美特鋁質 MIDI Aluminium Fabricator Ltd.	類別		物料號	
	制圖	夏之川	2017.02.23	圖號 835-1F-Y1c
修改			數量	1
日期			位置	

使用EI6472
J835-AL89

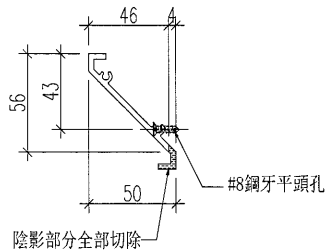
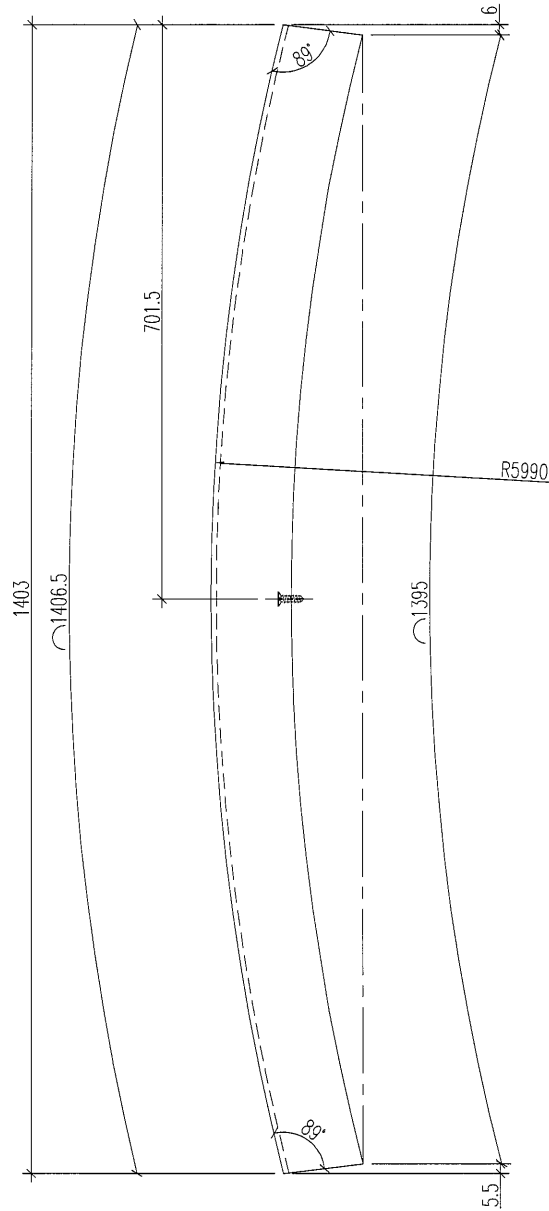

工程號	J-835	地盤	將軍澳天晉平臺	附 件
名稱	百葉玉加工圖		採用	
材料	X843331		地盤	
顏色	PPG UCT515482XL(RY)-3 3 Coats 深灰色		工廠	

 美特鋁質 有限公司 MIDI Aluminium Fabricator Ltd.	類別		物料號		
	制圖	夏之川	2017.02.23	圖號	835-1F-Y2a
修改				數量	12
日期				位置	

使用E16473
J835-WHL11

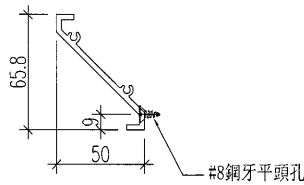
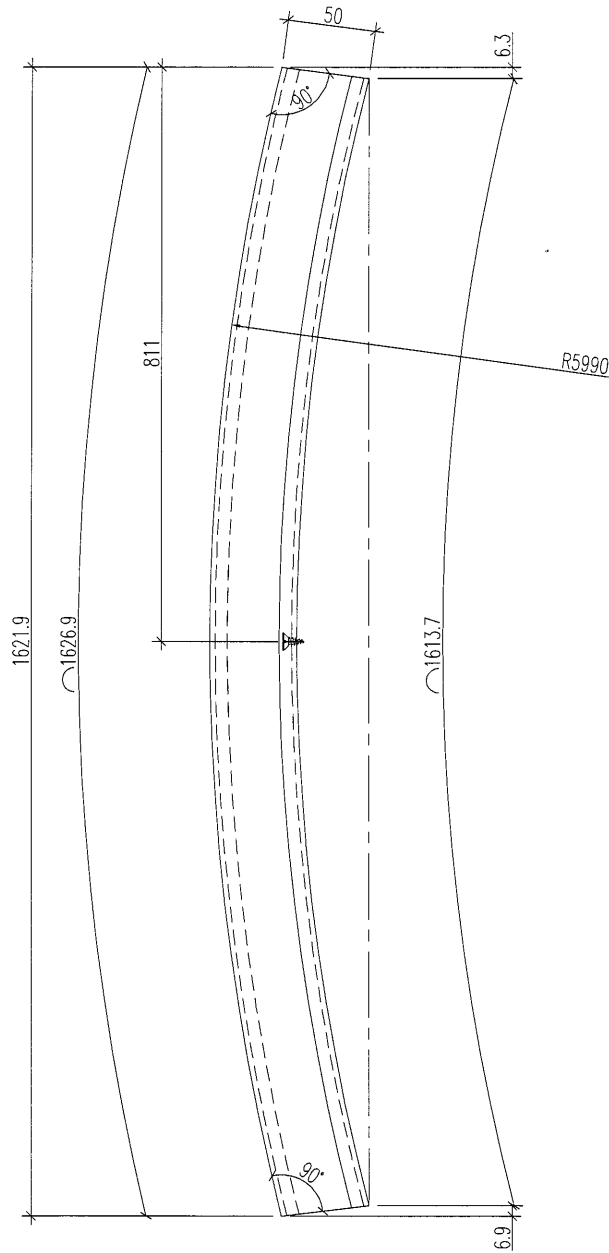

工程號	J-835	地盤	將軍澳天晉平臺	附 件
名稱	百葉玉加工圖		採用	
材料	X843331		地盤	
顏色	PPG UCT515482XL(RY)-3 3 Coats 深灰色		工廠	

 美特鋁質 有限公司 MIDI Aluminium Fabricator Ltd.	類別		物料號	
	制圖	夏之川	2017.02.23	圖號 835-1F-Y2b
修改			復核	數量 2
日期			批准	位置

使用EI6473
J835-WHL11a

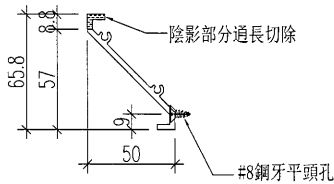
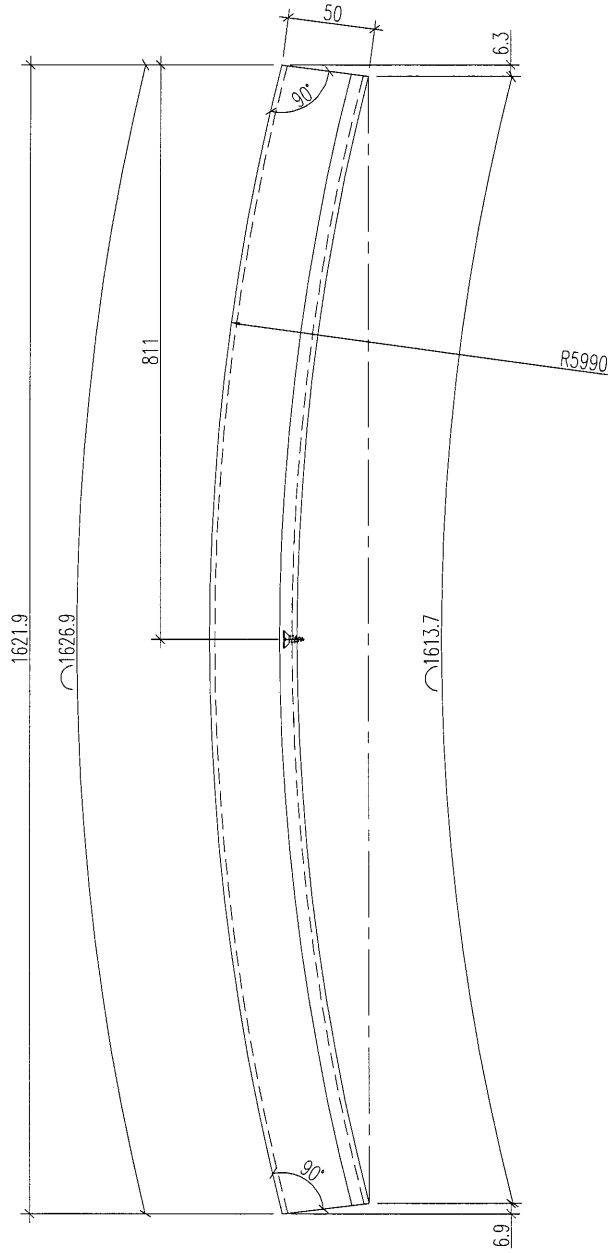

工程號	J-835	地盤	將軍澳天晉平臺	附 件
名稱	百葉玉加工圖		採用	
材料	X843331		地盤	
顏色	PPG UCT515482XL(RV)-3 3 Coats 深灰色		工廠	

 美特鋁質 有限公司 MIDI Aluminium Fabricator Ltd.				類別		物料號		
				制圖	夏之川	2017.02.23	圖號	835-1F-Y2c
修改				復核			數量	2
日期				批准			位置	

使用EI6473
J835-WHL11b

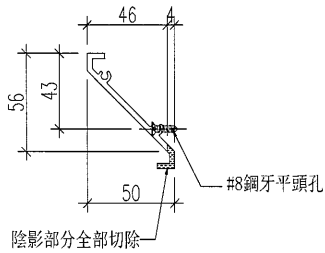
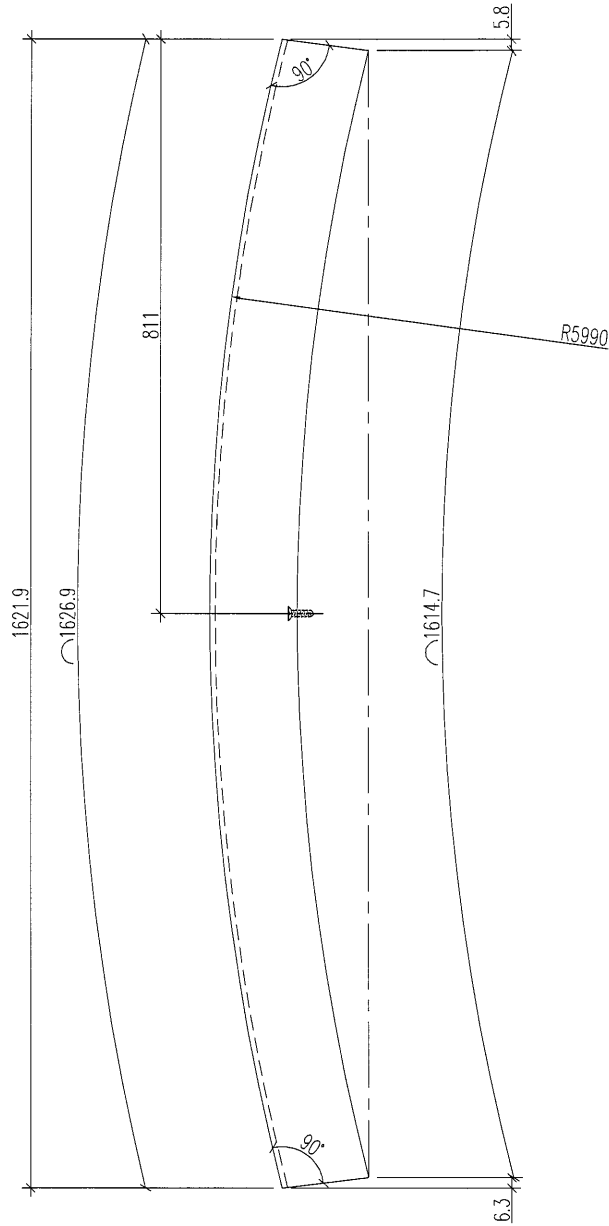

工程號	J-835	地盤	將軍澳天晉平臺	附 件
名稱	百葉玉加工圖		採用	
材料	X843331		地盤	
顏色	PPG UCT515482XL(RY)-3 3 Coats 深灰色		工廠	

 美特鋁質 MIDI Aluminium Fabricator Ltd.	類別		物料號		
	制圖	夏之川	2017.02.23	圖號	835-1F-Y3a
修改				數量	6
日期				位置	

使用EI6472
J835-AL84

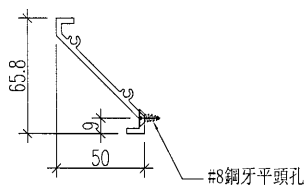
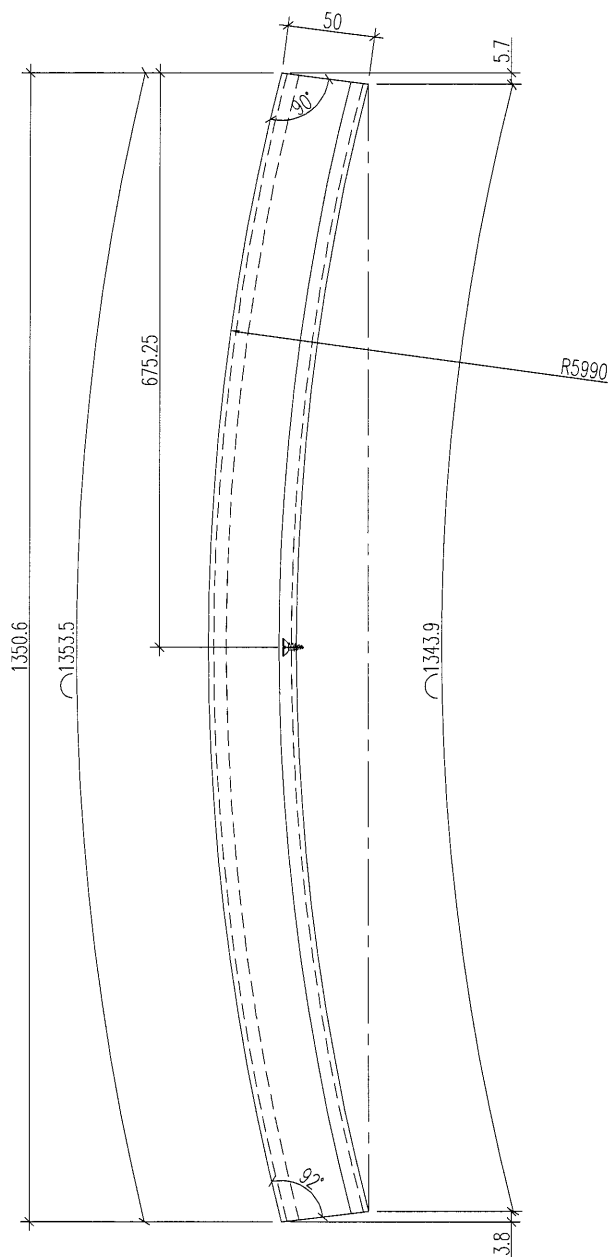

工程號	J-835	地盤	將軍澳天晉平臺	附 件
名稱	百葉玉加工圖		採用	
材料	X843331		地盤	
顏色	PPG UCT515482XL(RY)-3 3 Coats 深灰色		工廠	

 美特鋁質 有限公司 MIDI Aluminium Fabricator Ltd.	類別		物料號	
	制圖	夏之川	2017.02.23	圖號 835-1F-Y3b
修改			復核	數量 1
日期			批准	位置

使用EI6472
J835-AL94

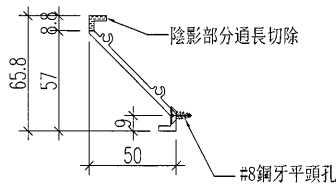
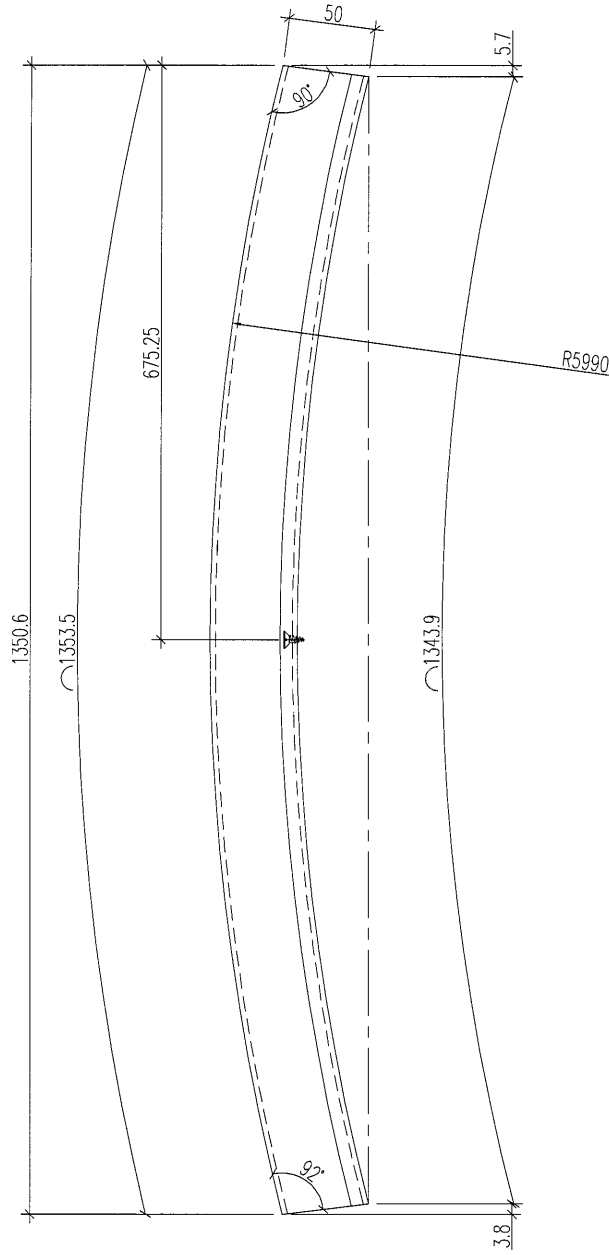

工程號	J-835	地盤	將軍澳天晉平臺	附 件
名稱	百葉玉加工圖		採用	
材料	X843331	地盤		
顏色	PPG UCT515482XL(RV)-3 3 Coats 深灰色	工廠		

美特鋁質 有限公司 MIDI Aluminium Fabricator Ltd.	類別		物料號	
	制圖	夏之川	2017.02.23	圖號 835-1F-Y3c
修改				數量 1
日期				位置

使用EI6472
J835-AL89

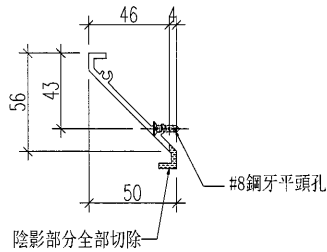
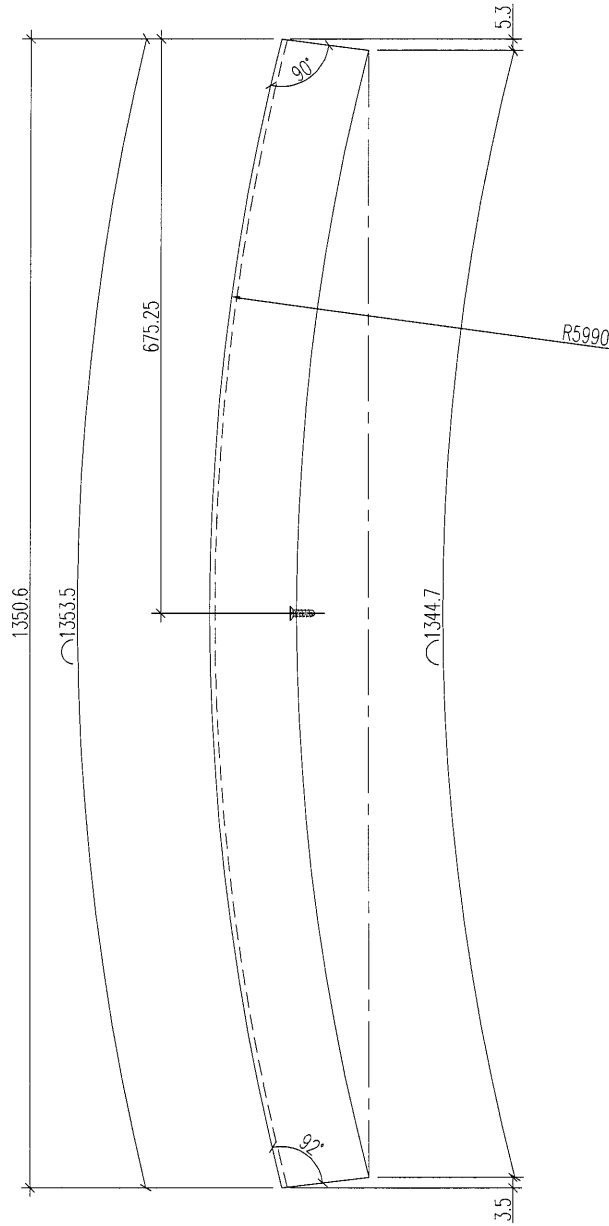

工程號	J-835	地盤	將軍澳天晉平臺	附 件
名稱	百葉玉加工圖		採用	
材料	X843331		地盤	
顏色	PPG UCT515482XL(RV)-3 3 Coats 深灰色		工廠	

 美特鋁質 有限公司 MIDI Aluminium Fabricator Ltd.				類別		物料號	
				制圖	夏之川	2017.02.23	圖號 835-1F-Y58a
修改				復核			數量 6
日期				批准			位置

使用EI6472
J835-AL86

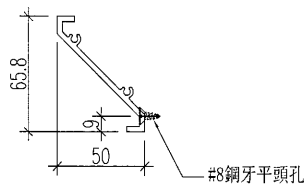
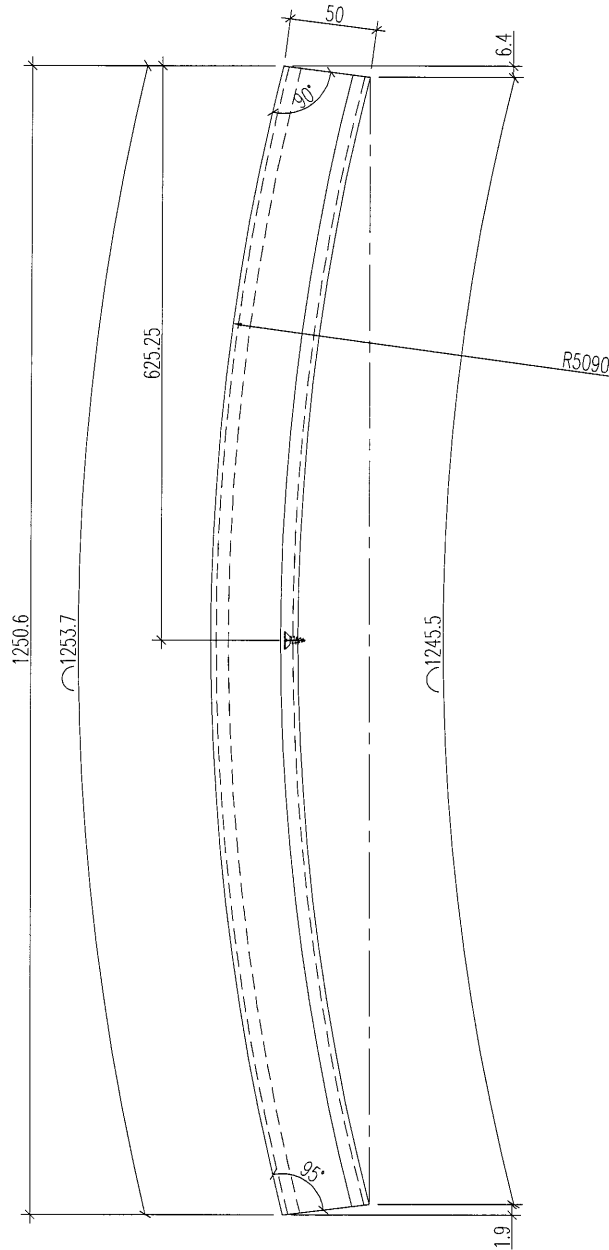

工程號	J-835	地盤	將軍澳天晉平臺	附 件
名稱	百葉玉加工圖		採用	
材料	X843331		地盤	
顏色	PPG UCT515482XL(RV)-3 3 Coats 深灰色		工廠	

 美特鋁質 有限公司 MIDI Aluminium Fabricator Ltd.	類別		物料號	
	制圖	夏之川	2017.02.23	圖號 835-1F-Y58b
修改				數量 1
日期				位置

使用E16472
J835-AL96

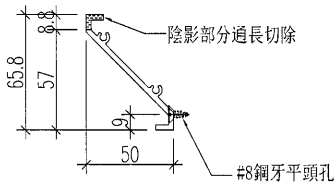
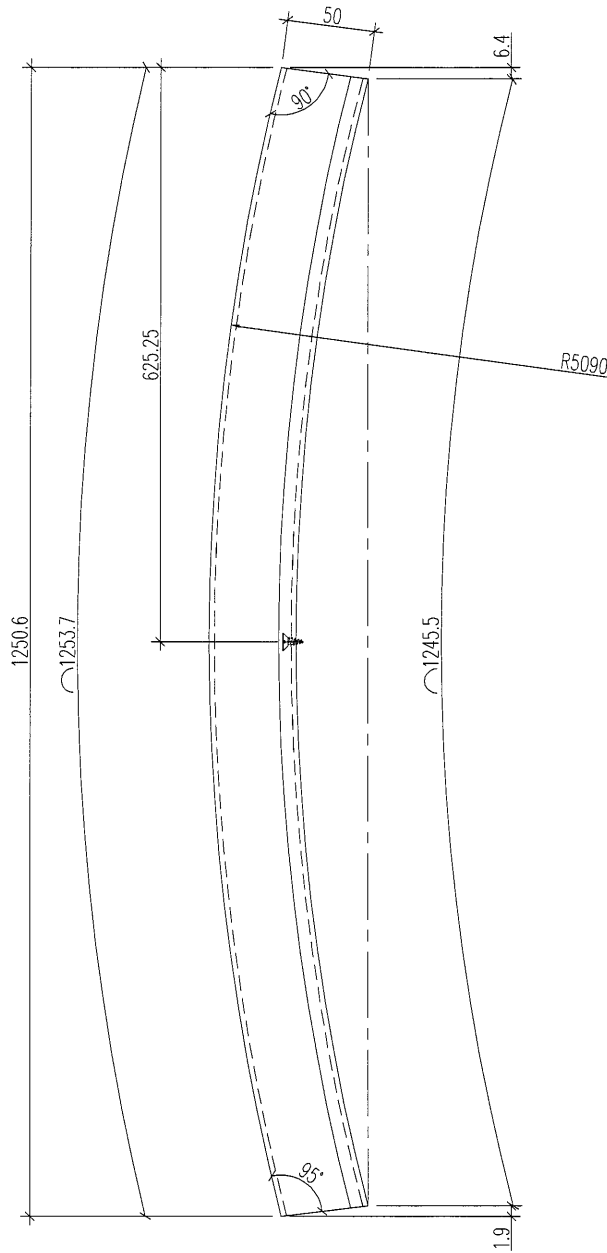

工程號	J-835	地盤	將軍澳天晉平臺	附 件
名稱	百葉玉加工圖		採用	
材料	X843331	地盤		
顏色	PPG UCT515482XL(RY)-3 3 Coats 深灰色	工廠		

 美特鋁質 有限公司 MIDI Aluminium Fabricator Ltd.	類別		物料號	
	制圖	夏之川	2017.02.23	圖號 835-1F-Y58c
修改				數量 1
日期				位置

使用EI6472
J835-AL91

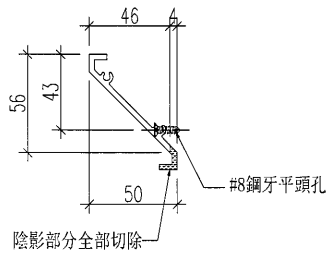
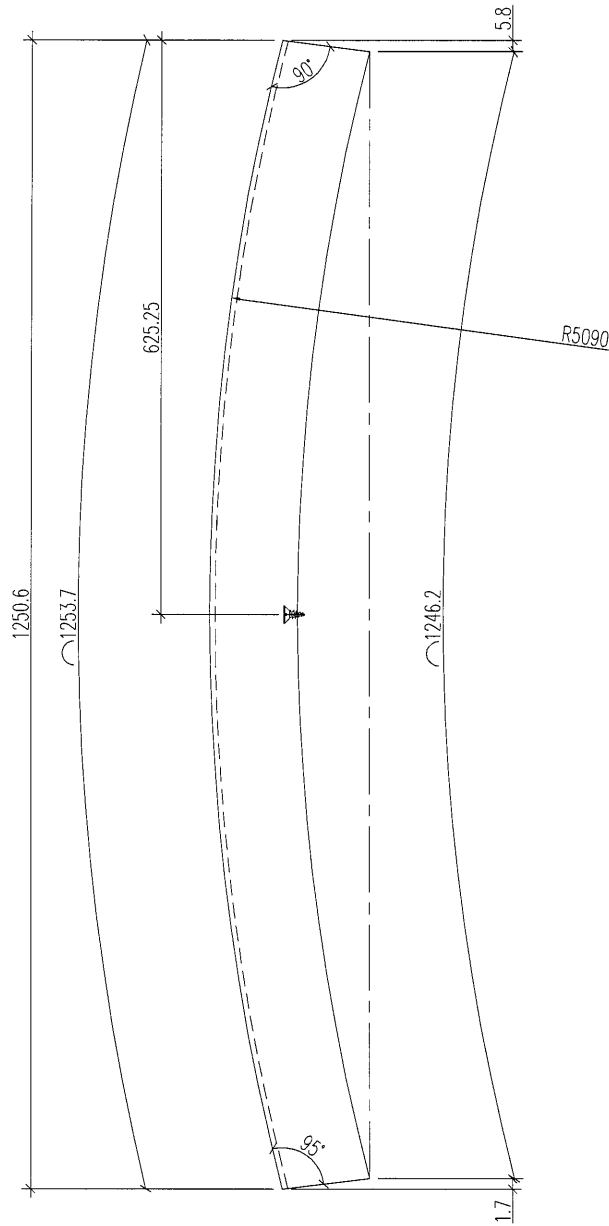

工程號	J-835	地盤	將軍澳天晉平臺	附 件
名稱	百葉玉加工圖		採用	
材料	X843331		地盤	
顏色	PPG UCT515482XL(RY)-3 3 Coats 深灰色		工廠	

 美特鋁質 有限公司 MIDI Aluminium Fabricator Ltd.	類別		物料號	
	制圖	夏之川	2017.02.23	圖號 835-1F-Y59a
修改			復核	數量 24
日期			批准	位置

使用EI6472
J835-AL86

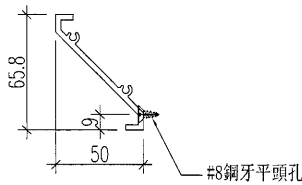
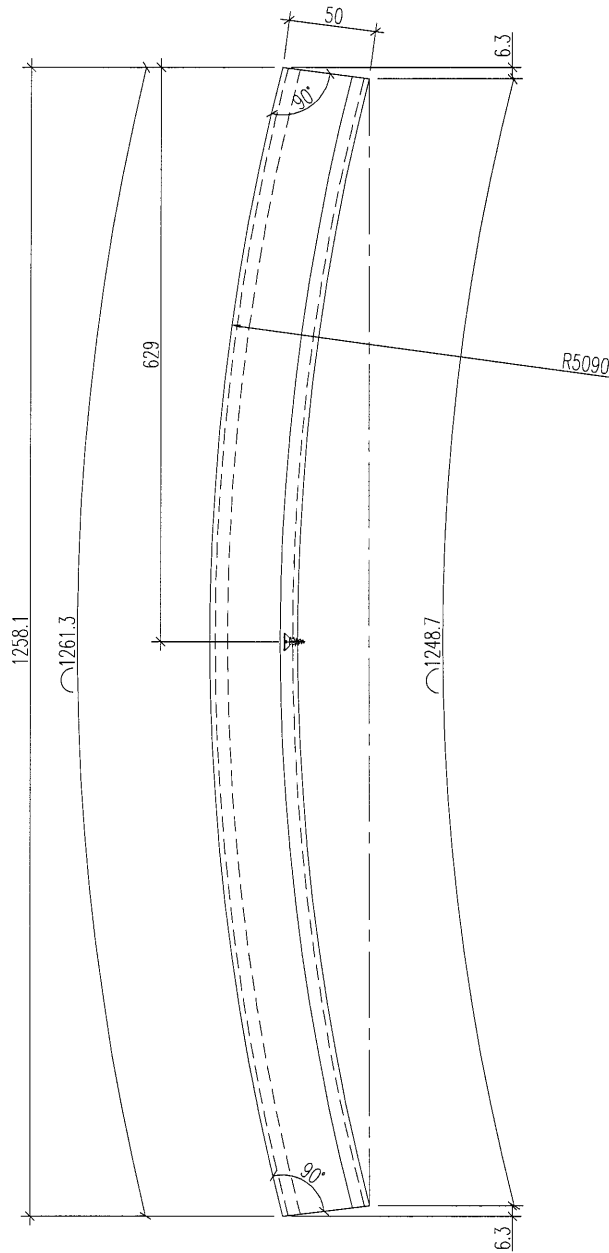

工程號	J-835	地盤	將軍澳天晉平臺	附 件
名稱	百葉玉加工圖		採用	
材料	X843331		地盤	
顏色	PPG UCT515482XL(RY)-3 3 Coats 深灰色		工廠	

美特鋁質 有限公司 MIDI Aluminium Fabricator Ltd.	類別		物料號	
	制圖	夏之川	2017.02.23	圖號 835-1F-Y59b
修改			復核	數量 4
日期			批准	位置

使用EI6472
J835-AL96

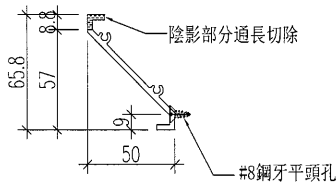
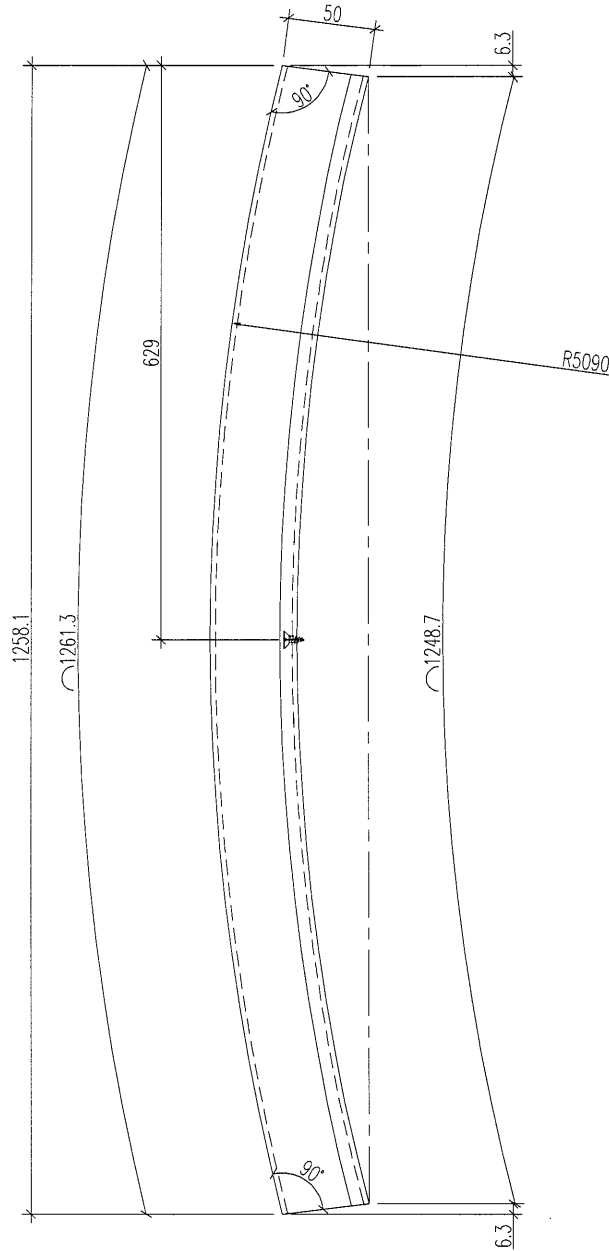

工程號	J-835	地盤	將軍澳天晉平臺	附 件
名稱	百葉玉加工圖		採用	
材料	X843331	地盤		
顏色	PPG UCT515482XL(RY)-3 3 Coats 深灰色	工廠		

美特鋁質 有限公司 MIDI Aluminium Fabricator Ltd.				類別	物料號		
				制圖	夏之川	2017.02.23	圖號 835-1F-Y59c
修改				復核			數量 4
日期				批准			位置

使用E16472
J835-AL91

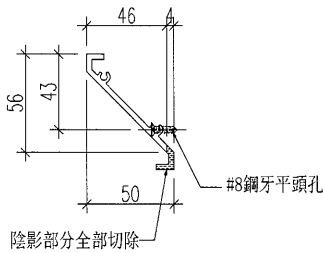
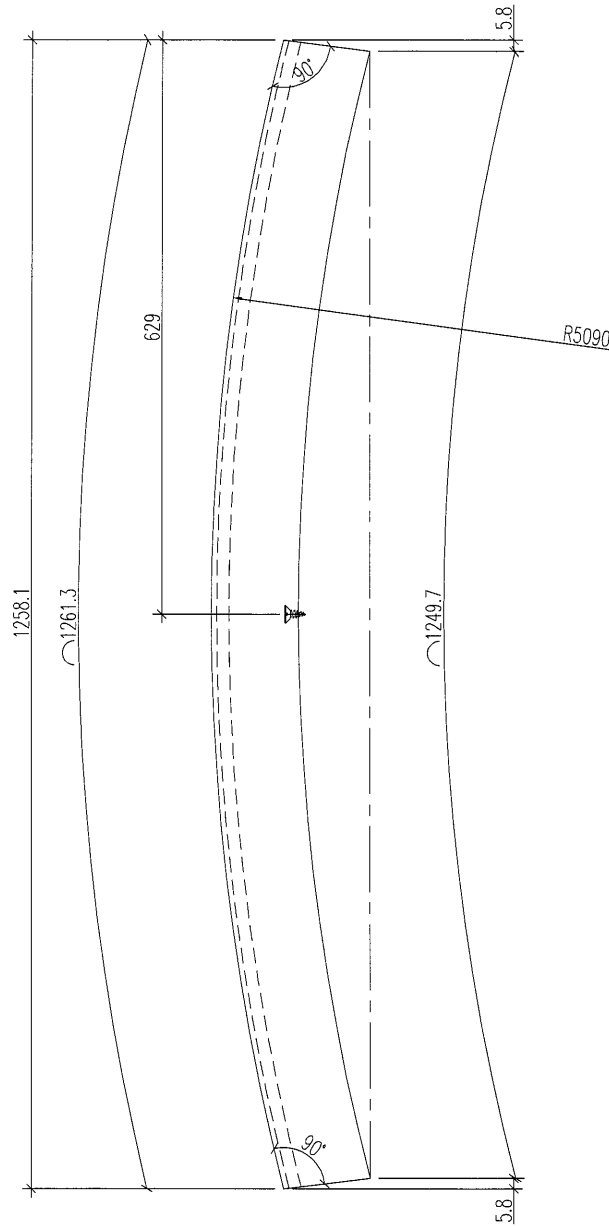

工程號	J-835	地盤	將軍澳天晉平臺	附 件
名稱	百葉玉加工圖		採用	
材料	X843331		地盤	
顏色	PPG UCT515482XL(RY)-3 3 Coats 深灰色		工廠	

美特鋁質 有限公司 MIDI Aluminium Fabricator Ltd.	類別		物料號	
	制圖	夏之川	2017.02.23	圖號 835-1F-Y60a
修改				數量 6
日期				位置

使用EI6472
J835-AL86

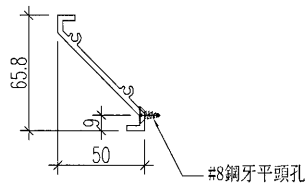
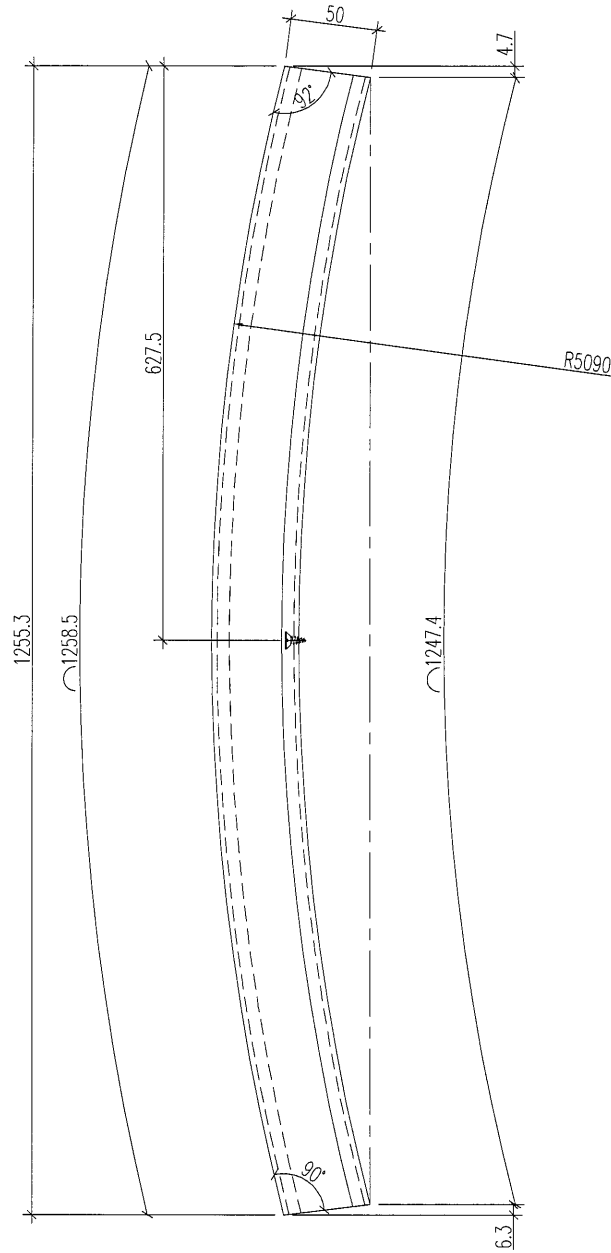

工程號	J-835	地盤	將軍澳天晉平臺	附 件
名稱	百葉玉加工圖		採用	
材料	X843331		地盤	
顏色	PPG UCT515482XL(RV)-3 3 Coats 深灰色		工廠	

 美特鋁質 有限公司 MIDI Aluminium Fabricator Ltd.	類別		物料號	
	制圖	夏之川	2017.02.23	圖號 835-1F-Y60b
修改			復核	數量 1
日期			批准	位置

使用E16472
J835-AL96

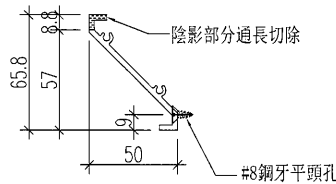
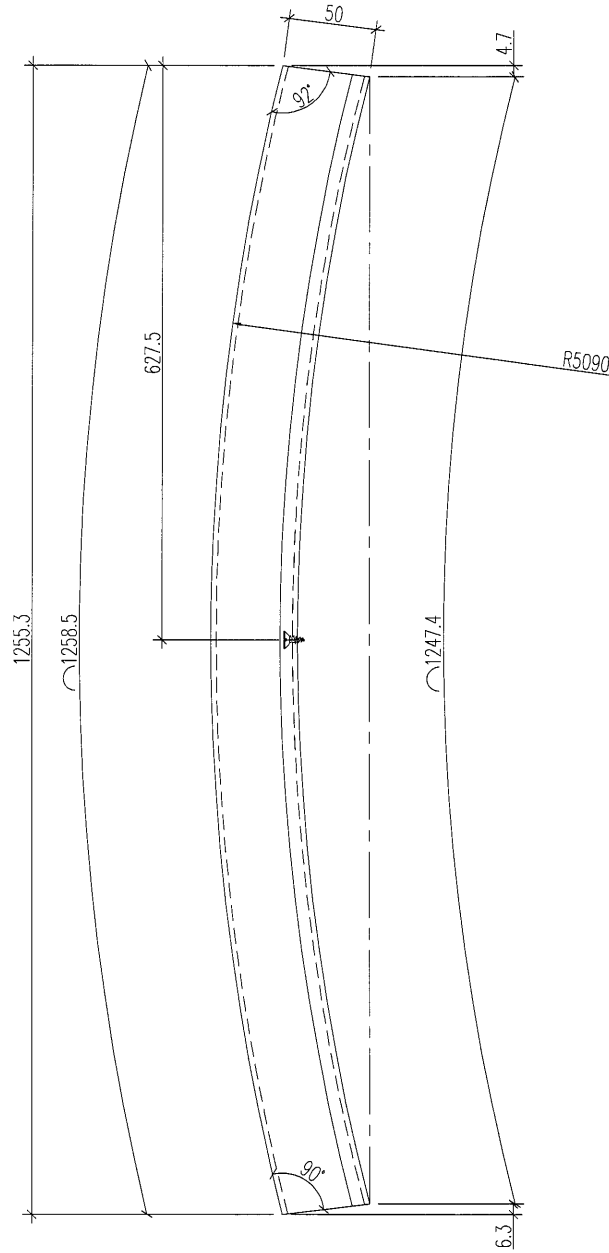

工程號	J-835	地盤	將軍澳天晉平臺	附 件
名稱	百葉玉加工圖		採用	
材料	X843331	地盤		
顏色	PPG UCT515482XL(RV)-3 3 Coats 深灰色	工廠		

 美特鋁質 MIDI Aluminium Fabricator Ltd.	類別		物料號		
	制圖	夏之川	2017.02.23	圖號	835-1F-Y60c
修改				數量	1
日期				位置	
復核					
批准					

使用EI6472
J835-AL91

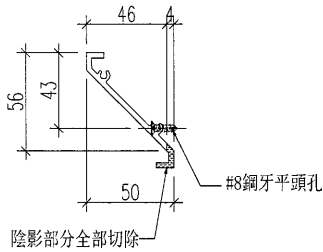
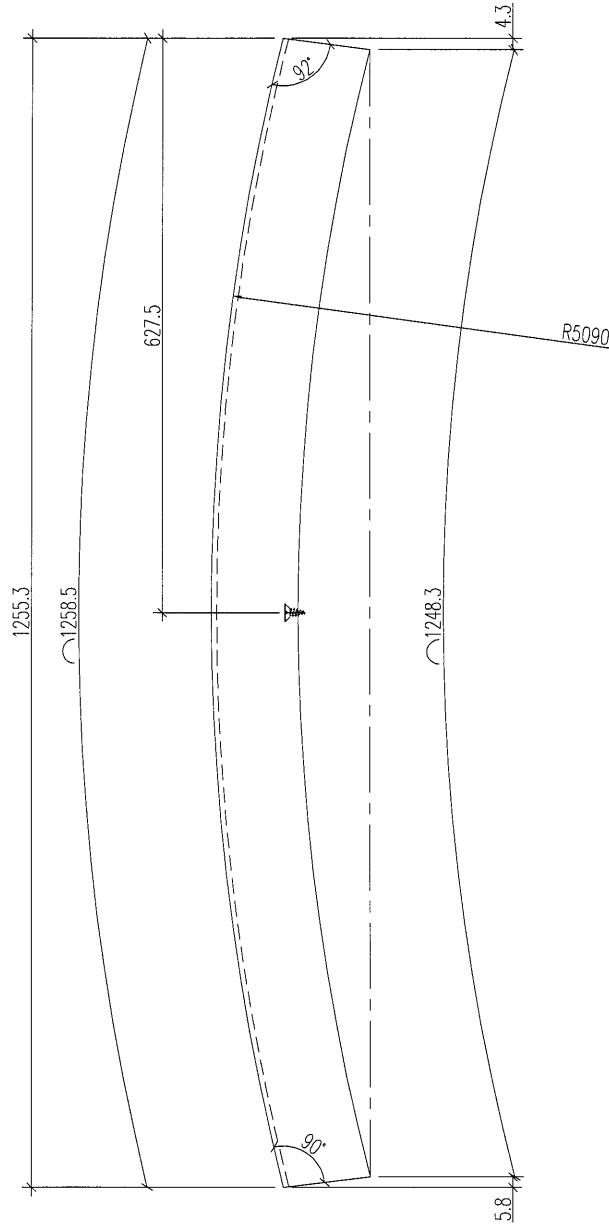

工程號	J-835	地盤	將軍澳天晉平臺	附 件
名稱	百葉玉加工圖		採用	
材料	X843331	地盤		
顏色	PPG UCT515482XL(RY)-3 3 Coats 深灰色	工廠		

美特鋁質 有限公司 MIDI Aluminium Fabricator Ltd.	類別	物料號		
	制圖	夏之川	2017.02.23	圖號 835-1F-Y78a
修改		復核		數量 6
日期		批准		位置

使用EI6472
J835-AL87

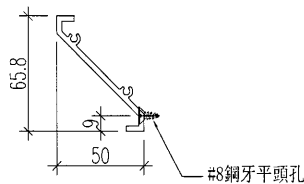
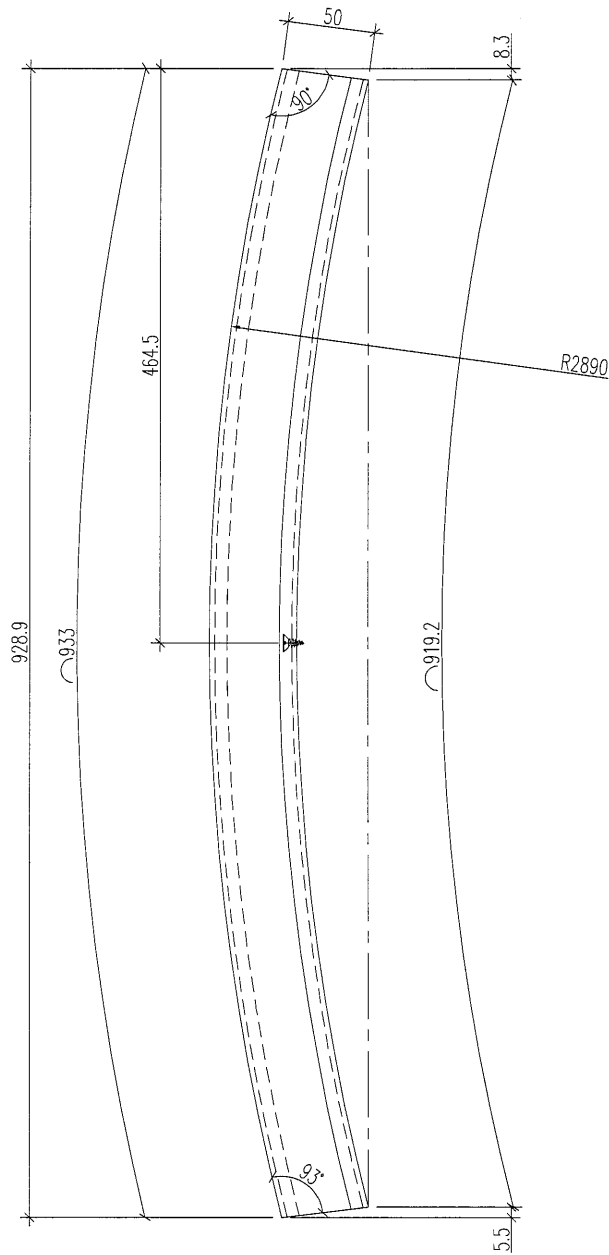

工程號	J-835	地盤	將軍澳天晉平臺	附 件
名稱	百葉玉加工圖		採用	
材料	X843331	地盤		
顏色	PPG UCT515482XL(RV)-3 3 Coats 深灰色	工廠		

美特鋁質 有限公司 MIDI Aluminium Fabricator Ltd.	類別		物料號	
	制圖	夏之川	2017.02.23	圖號 835-1F-Y78b
修改			復核	數量 1
日期			批准	位置

使用EI6472
J835-AL97

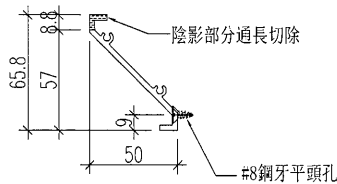
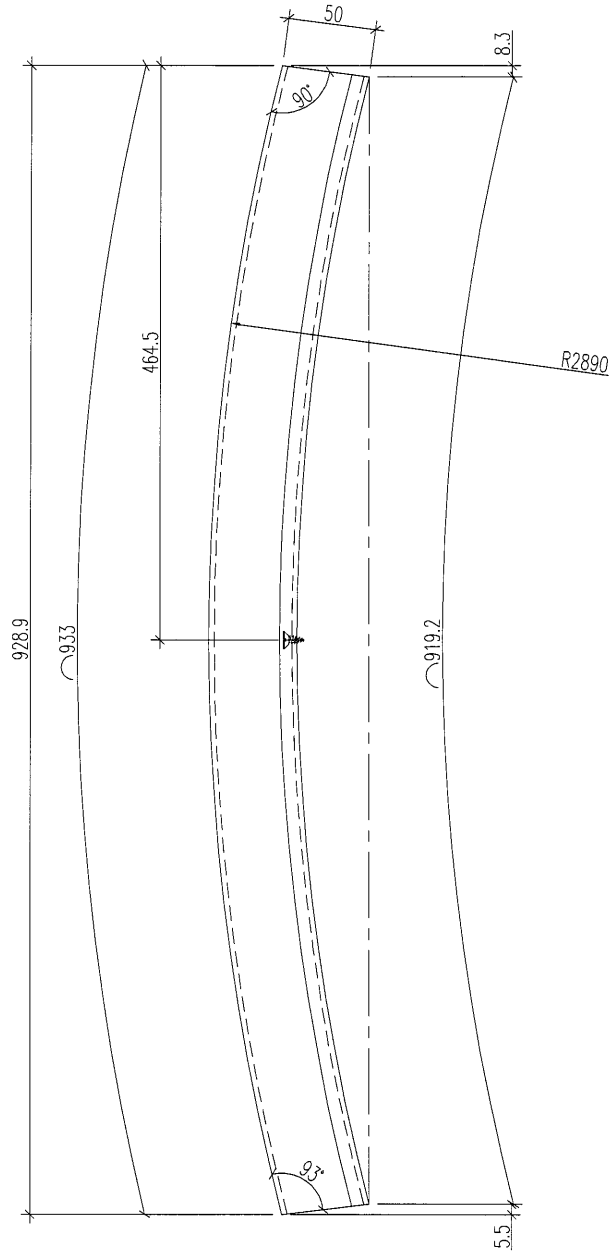

工程號	J-835	地盤	將軍澳天晉平臺	附 件
名稱	百葉玉加工圖		採用	
材料	X843331		地盤	
顏色	PPG UCT515482XL(RY)-3 3 Coats 深灰色		工廠	

 美特鋁質 MIDI Aluminium Fabricator Ltd.	類別		物料號	
	制圖	夏之川	2017.02.23	圖號 835-1F-Y78c
修改			數量	1
日期			位置	
復核				
批准				

使用EI6472
J835-AL92

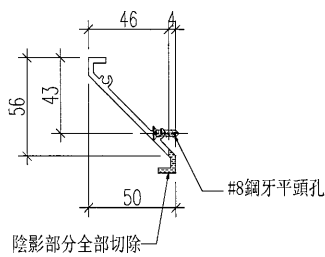
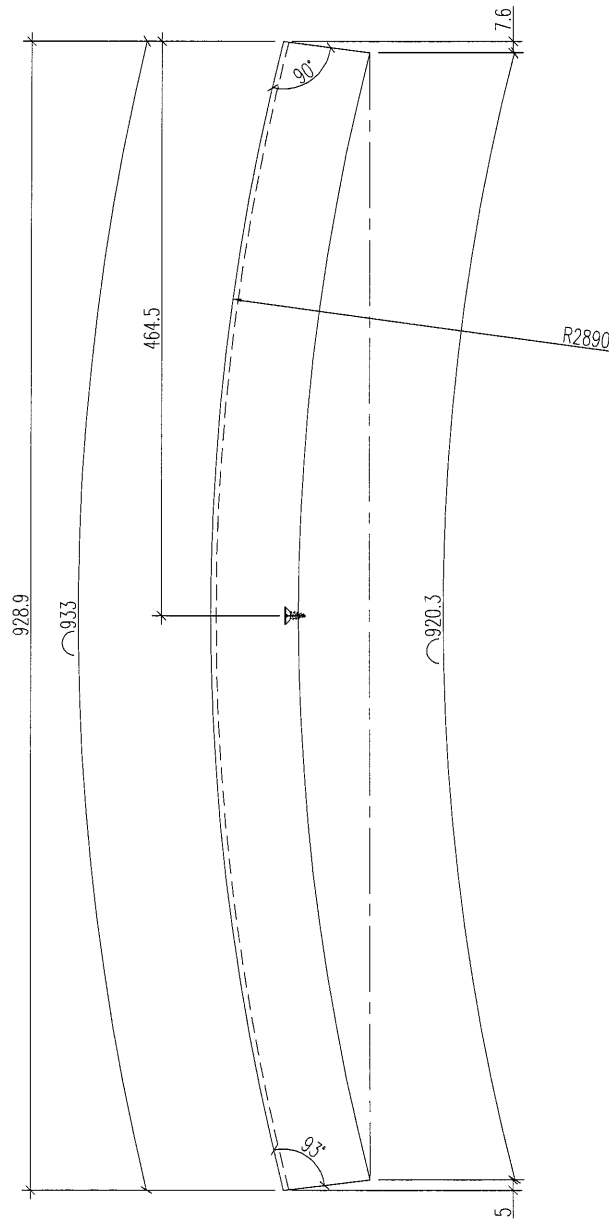

工程號	J-835	地盤	將軍澳天晉平臺	附 件
名稱	百葉玉加工圖		探用	
材料	X843331		地盤	
顏色	PPG UCT515482XL(RV)-3 3 Coats 深灰色		工廠	

 美特鋁質 有限公司 MIDI Aluminium Fabricator Ltd.	類別		物料號	
	制圖	夏之川	2017.02.23	圖號 835-1F-Y79a
修改				數量 6
日期				位置

使用EI6472
J835-AL87

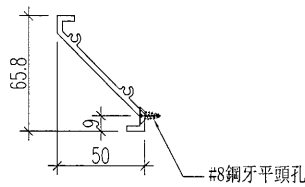
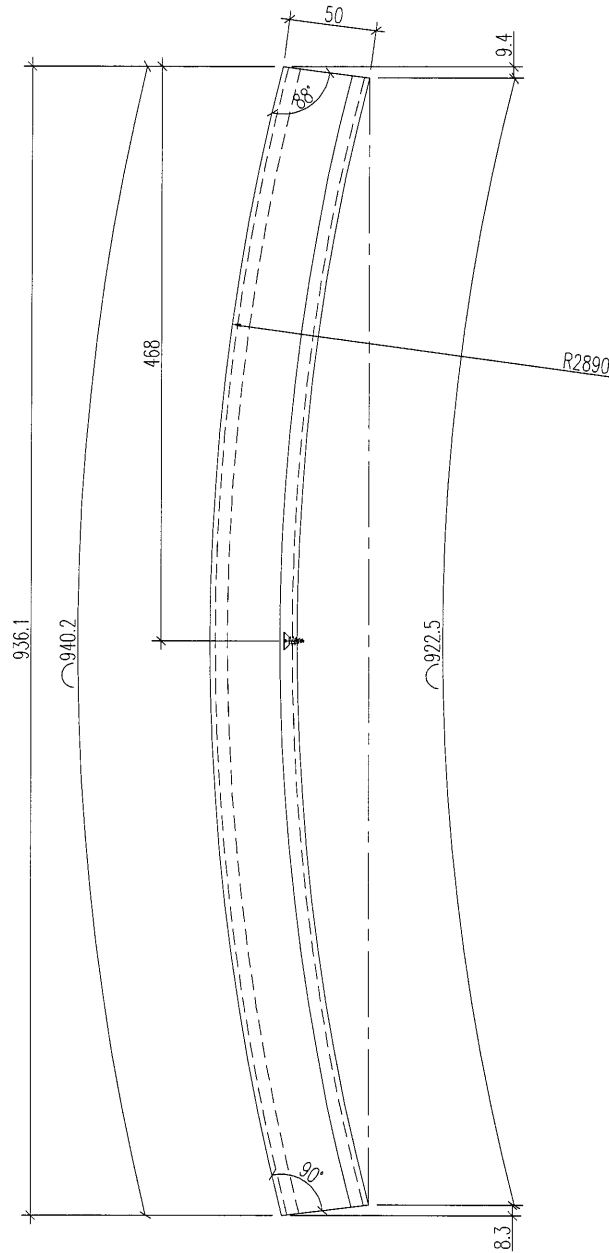

工程號	J-835	地盤	將軍澳天晉平臺	附 件
名稱	百葉玉加工圖		採用	
材料	X843331		地盤	
顏色	PPG UCT515482XL(RV)-3 3 Coats 深灰色		工廠	

美特鋁質 有限公司 MIDI Aluminium Fabricator Ltd.	類別		物料號	
	制圖	夏之川	2017.02.23	圖號 835-1F-Y79b
修改			數量	1
日期			位置	

使用EI6472
J835-AL97

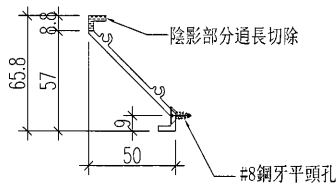
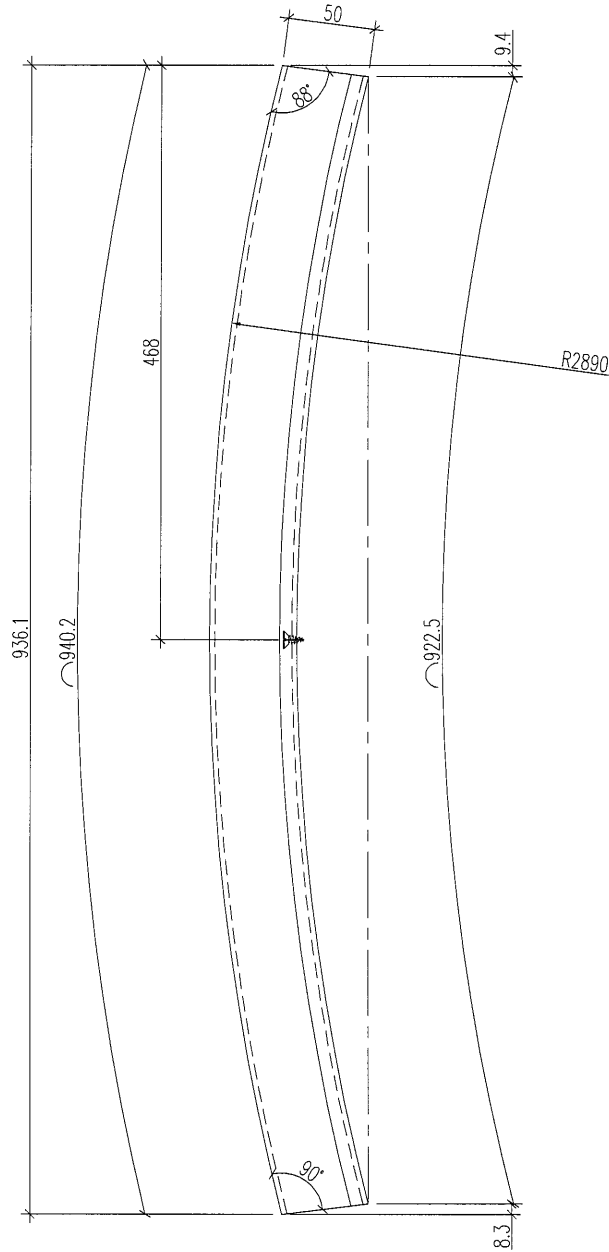

工程號	J-835	地盤	將軍澳天晉平臺	附 件
名稱	百葉玉加工圖		採用	
材料	X843331		地盤	
顏色	PPG UCT515482XL(RY)-3 3 Coats 深灰色		工廠	

美特鋁質 有限公司 MIDI Aluminium Fabricator Ltd.	類別		物料號	
	制圖	夏之川	2017.02.23	圖號 835-1F-Y79c
修改			復核	數量 1
日期			批准	位置

使用EI6472
J835-AL92

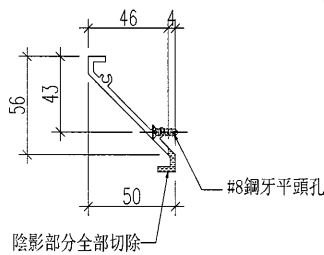
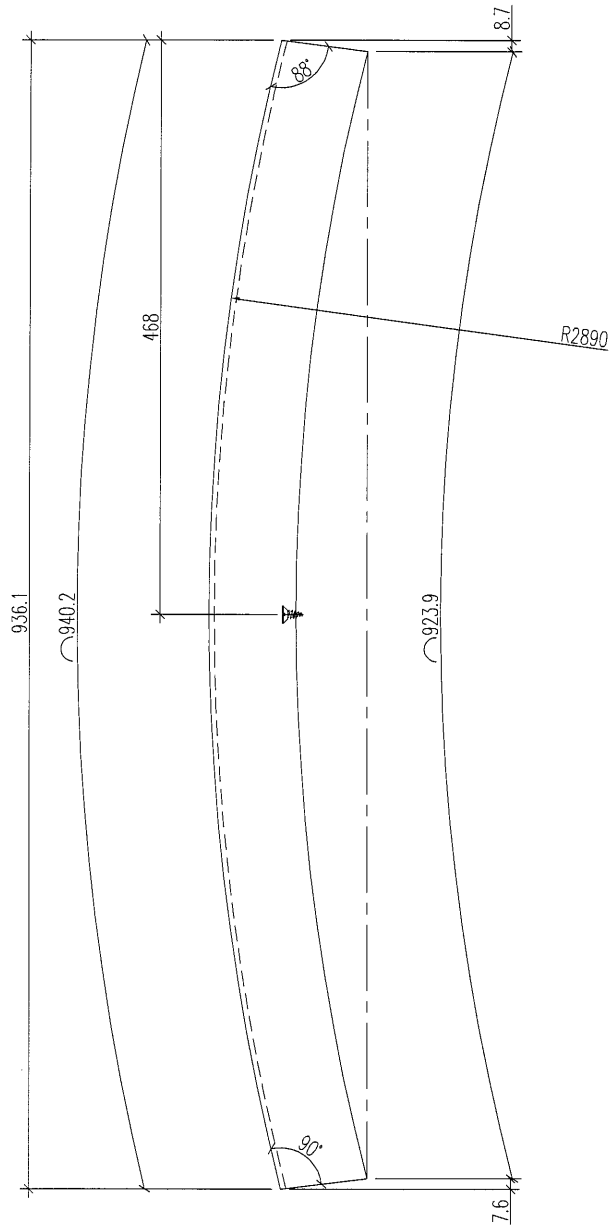

工程號	J-835	地盤	將軍澳天晉平臺	附 件
名稱	百葉玉加工圖		採用	
材料	X843331		地盤	
顏色	PPG UCT515482XL(RY)-3 3 Coats 深灰色		工廠	

 美特鋁質 有限公司 MIDI Aluminium Fabricator Ltd.	類別		物料號	
	制圖	夏之川	2017.02.23	圖號 835-1F-Y80a
修改			數量	6
日期			位置	
復核				
批准				

使用EI6473
J835-WHL14

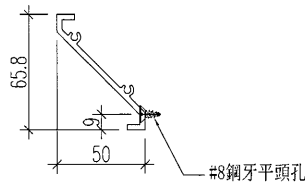
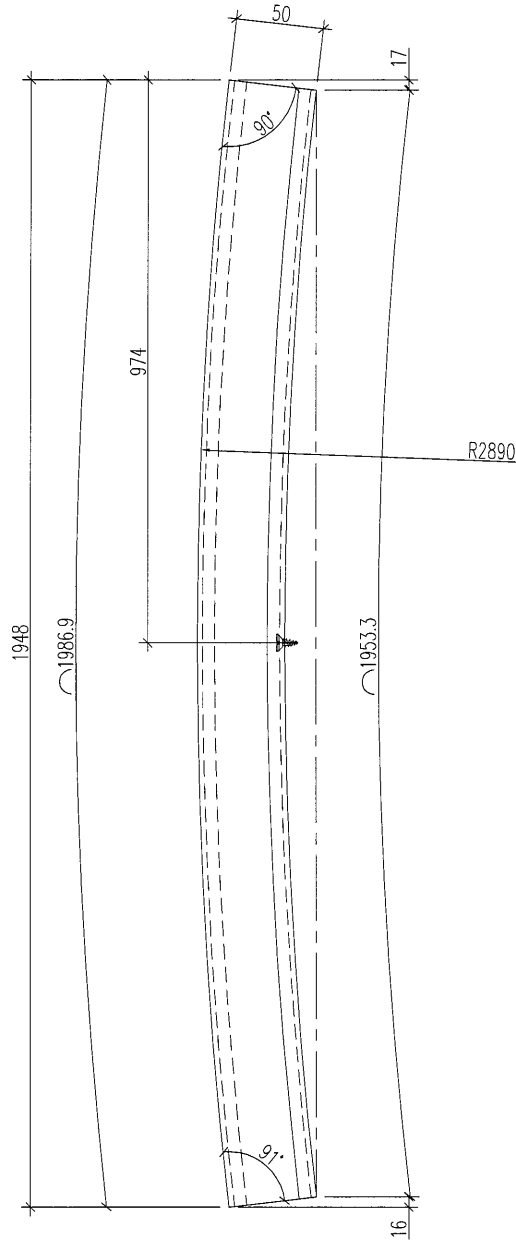

工程號	J-835	地盤	將軍澳天晉平臺	附 件
名稱	百葉玉加工圖		探用	
材料	X843331		地盤	
顏色	PPG UCT515482XL(RV)-3 3 Coats 深灰色		工廠	

 美特鋁質 有限公司 MIDI Aluminium Fabricator Ltd.				類別		物料號	
				制圖	夏之川	2017.02.23	圖號 835-1F-Y80b
修改				復核			數量 1
日期				批准			位置

使用EI6473
J835-WHL21

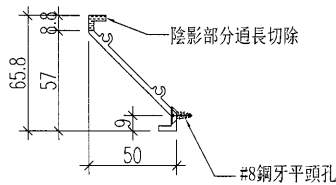
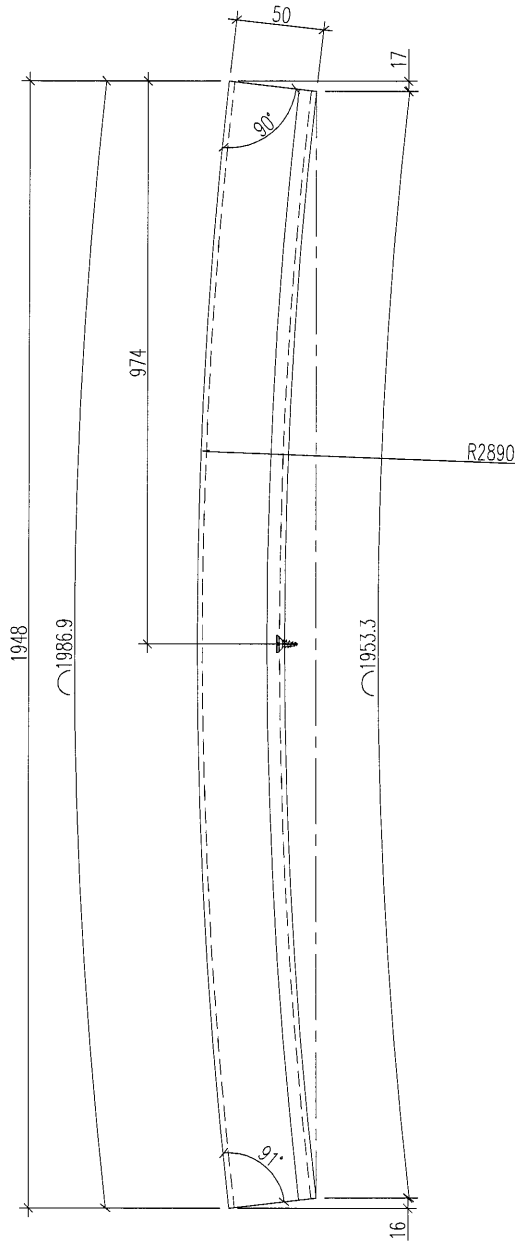

工程號	J-835	地盤	將軍澳天晉平臺	附 件
名稱	百葉玉加工圖		採用	
材料	X843331		地盤	
顏色	PPG UCT515482XL(RV)-3 3 Coats 深灰色		工廠	

美特鋁質 有限公司 MIDI Aluminium Fabricator Ltd.	類別		物料號		
	制圖	夏之川	2017.02.23	圖號	835-1F-Y80c
修改				數量	1
日期				批准	

使用EI6473
J835-WHL14b

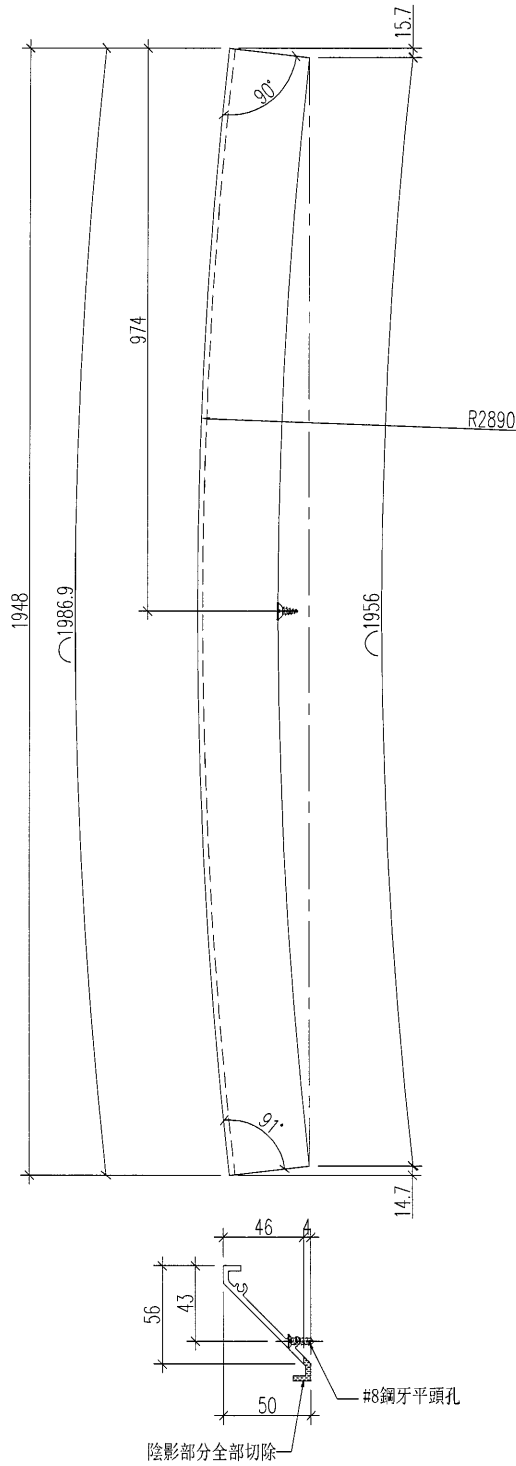

工程號	J-835	地盤	將軍澳天晉平臺	附 件
名稱	百葉玉加工圖		探用	
材料	X843331		地盤	
顏色	PPG UCT515482XL(RY)-3 3 Coats 深灰色		工廠	

 美特鋁質 MIDI Aluminium Fabricator Ltd.	類別		物料號	
	制圖	夏之川	2017.02.23	圖號 835-1F-Y123a
修改			復核	數量 18
日期			批准	位置

使用EI6472
J835-AL88

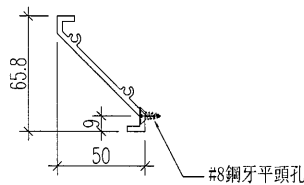
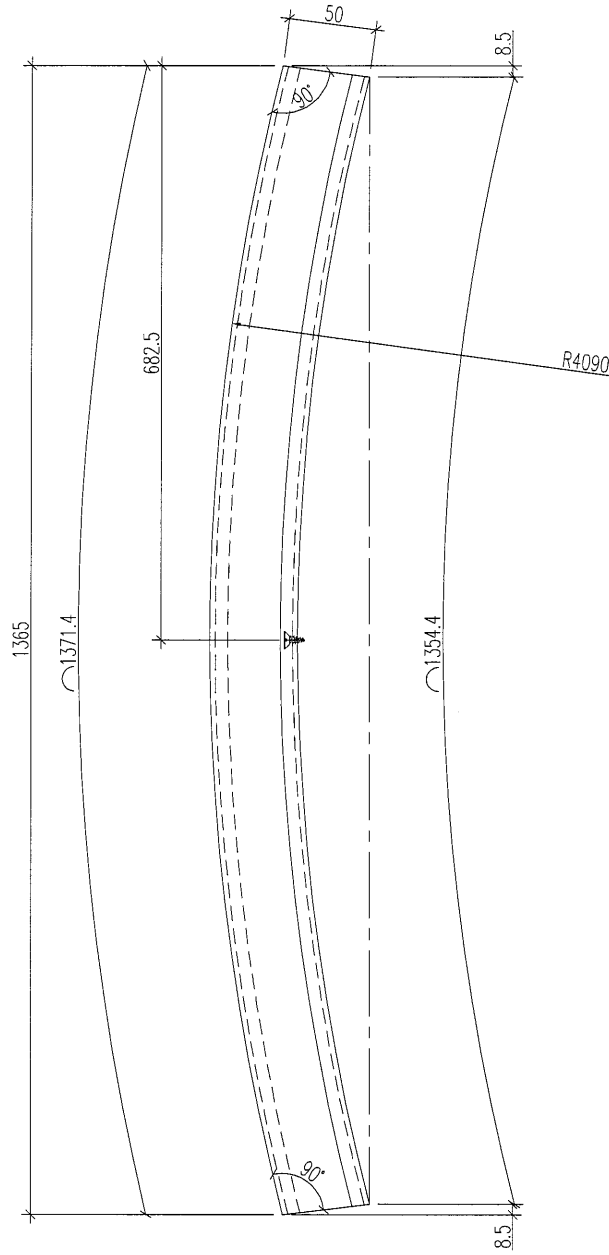

工程號	J-835	地盤	將軍澳天晉平臺	附 件
名稱	百葉玉加工圖		採用	
材料	X843331		地盤	
顏色	PPG UCT515482XL(RV)-3 3 Coats 深灰色		工廠	

 美特鋁質 有限公司 MIDI Aluminium Fabricator Ltd.	類別		物料號		
	制圖	夏之川	2017.02.23	圖號	835-1F-Y123b
修改				數量	3
日期				位置	
復核					
批准					

使用EI6472
J835-AL98

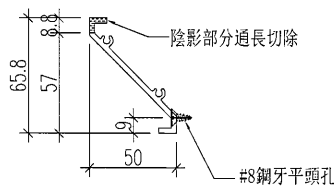
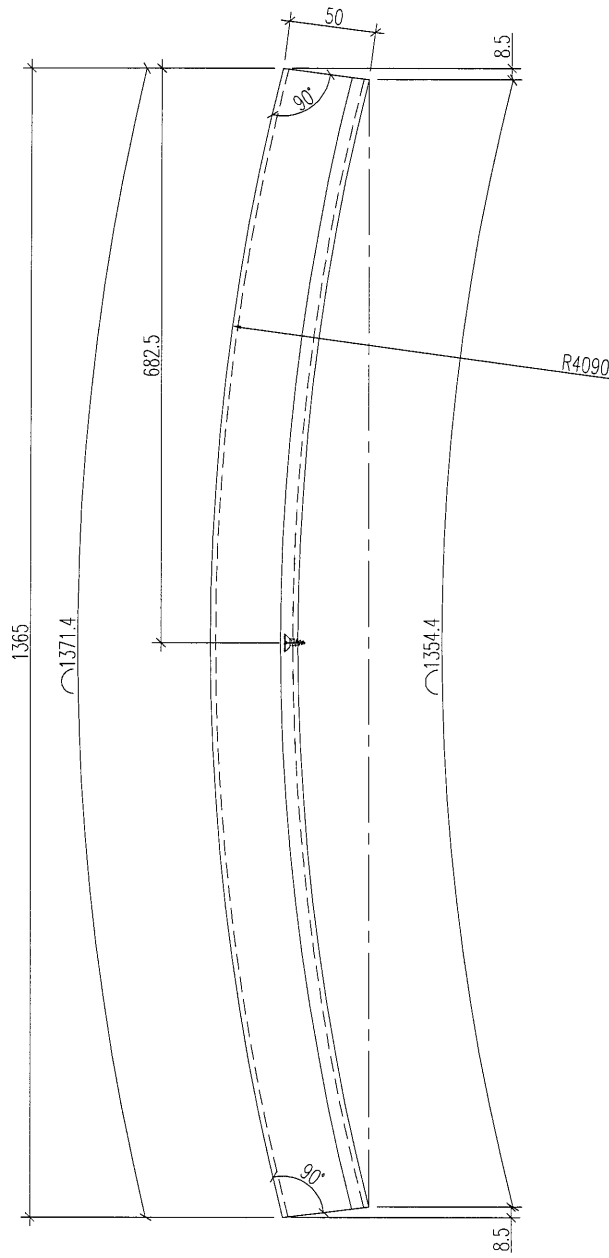

工程號	J-835	地盤	將軍澳天晉平臺	附 件
名稱	百葉玉加工圖		探用	
材料	X843331	地盤		
顏色	PPG UCT515482XL (RY)-3 3 Coats 深灰色	工廠		

 美特鋁質 有限公司 MIDI Aluminium Fabricator Ltd.				類別		物料號	
				制圖	夏之川	2017.02.23	圖號 835-1F-Y123c
修改				復核			數量 3
日期				批准			位置

使用EI6472
J835-AL93

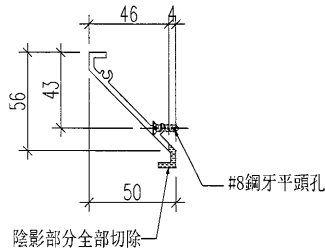
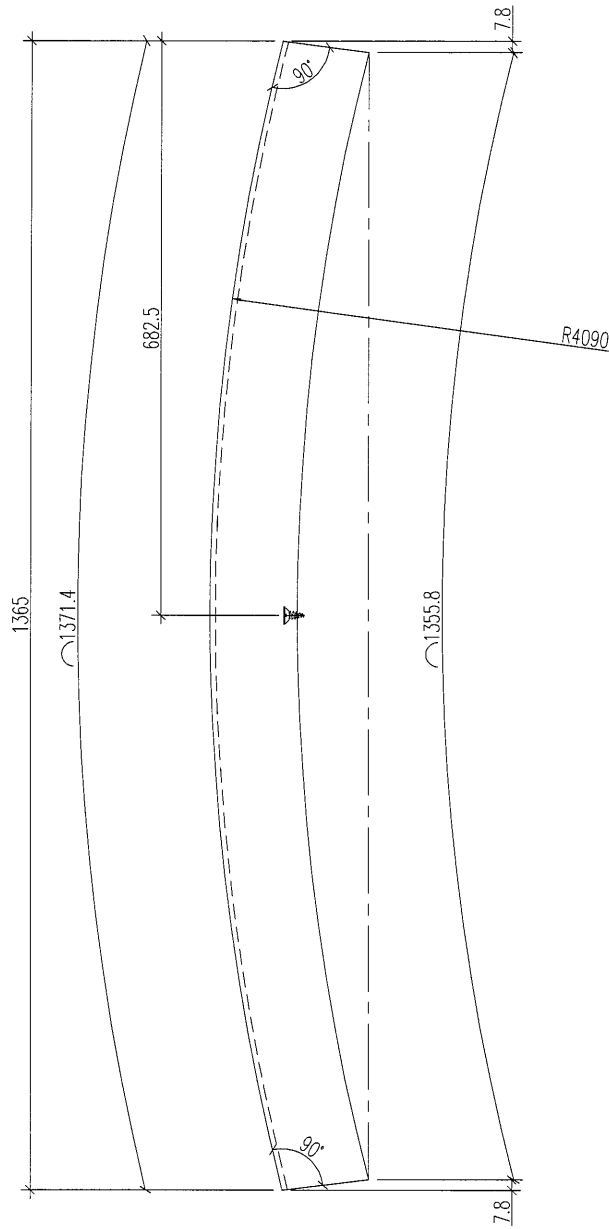

工程號	J-835	地盤	將軍澳天晉平臺	附 件
名稱	百葉玉加工圖		採用	
材料	X843331		地盤	
顏色	PPG UCT515482XL(RV)-3 3 Coats 深灰色		工廠	

 美特鋁質 有限公司 MIDI Aluminium Fabricator Ltd.	類別		物料號	
	制圖	夏之川	2017.02.23	圖號 835-1F-Y124a
修改			復核	數量 6
日期			批准	位置

使用EI6473
J835-WHL19

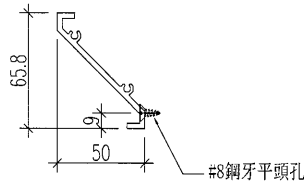
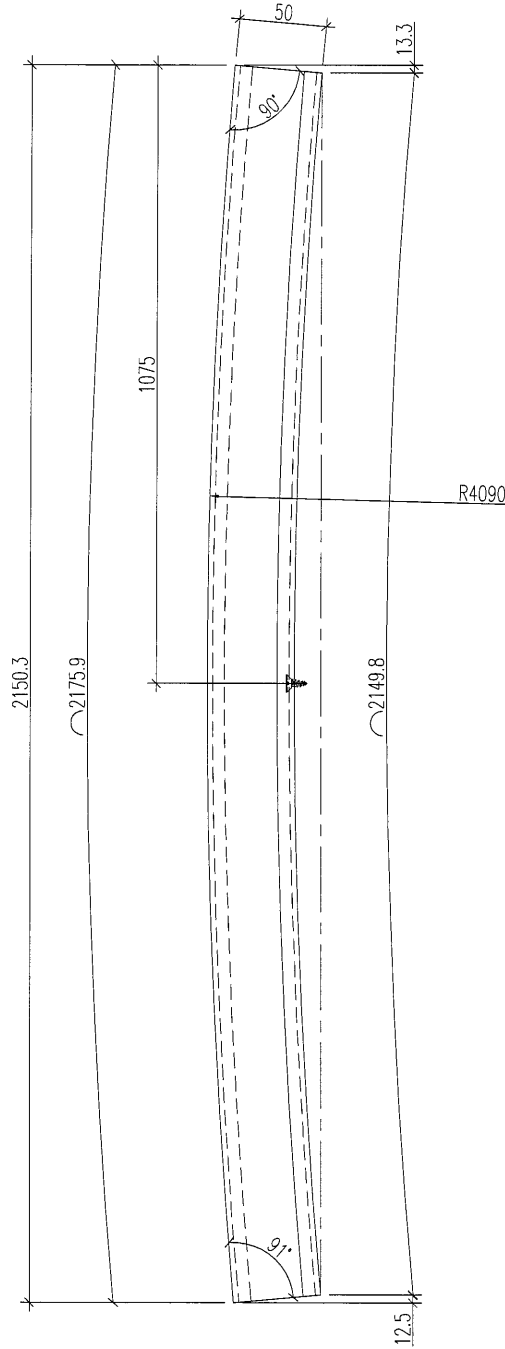

工程號	J-835	地盤	將軍澳天晉平臺	附 件
名稱	百葉玉加工圖		採用	
材料	X843331		地盤	
顏色	PPG UCT515482XL(RY)-3 3 Coats 深灰色		工廠	

 美特鋁質 有限公司 MIDI Aluminium Fabricator Ltd.	類別		物料號		
	制圖	夏之川	2017.02.23	圖號	835-1F-Y124b
修改				數量	1
日期				位置	
復核					
批准					

使用EI6473
J835-WHL14a

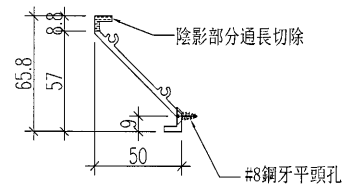
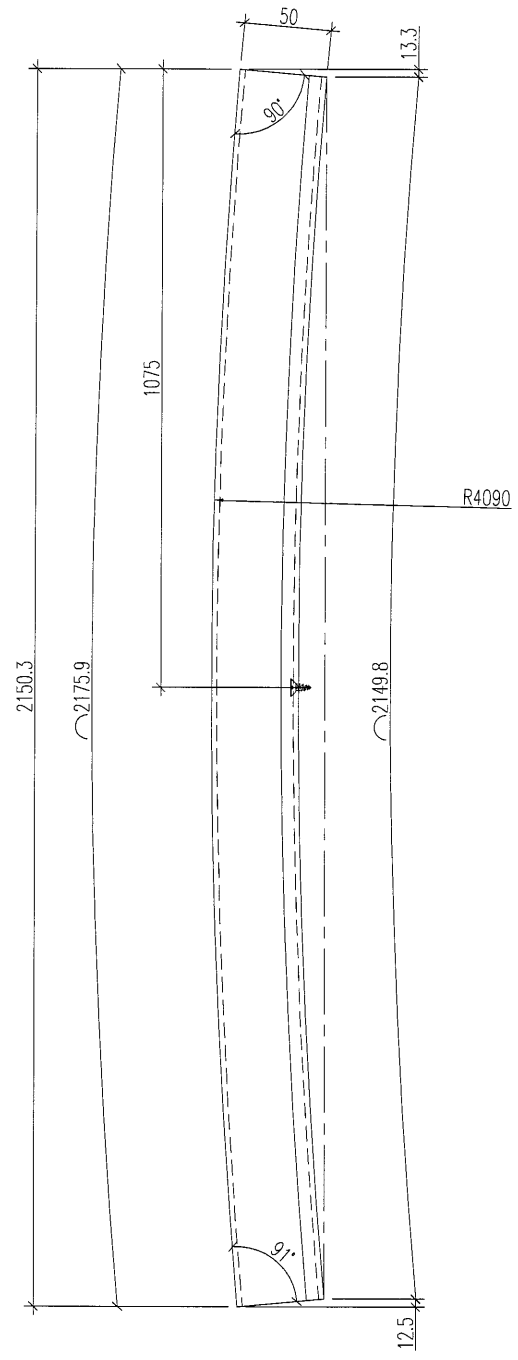

工程號	J-835	地盤	將軍澳天晉平臺	附 件
名稱	百葉玉加工圖		採用	
材料	X843331		地盤	
顏色	PPG UCT515482XL(RV)-3 3 Coats 深灰色		工廠	

 美特鋁質 有限公司 MIDI Aluminium Fabricator Ltd.				類別		物料號	
				制圖	夏之川	2017.02.23	圖號 835-1F-Y124c
修改				復核			數量 1
日期				批准			位置

使用EI6473
J835-WHL19a

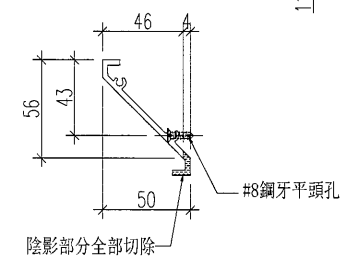
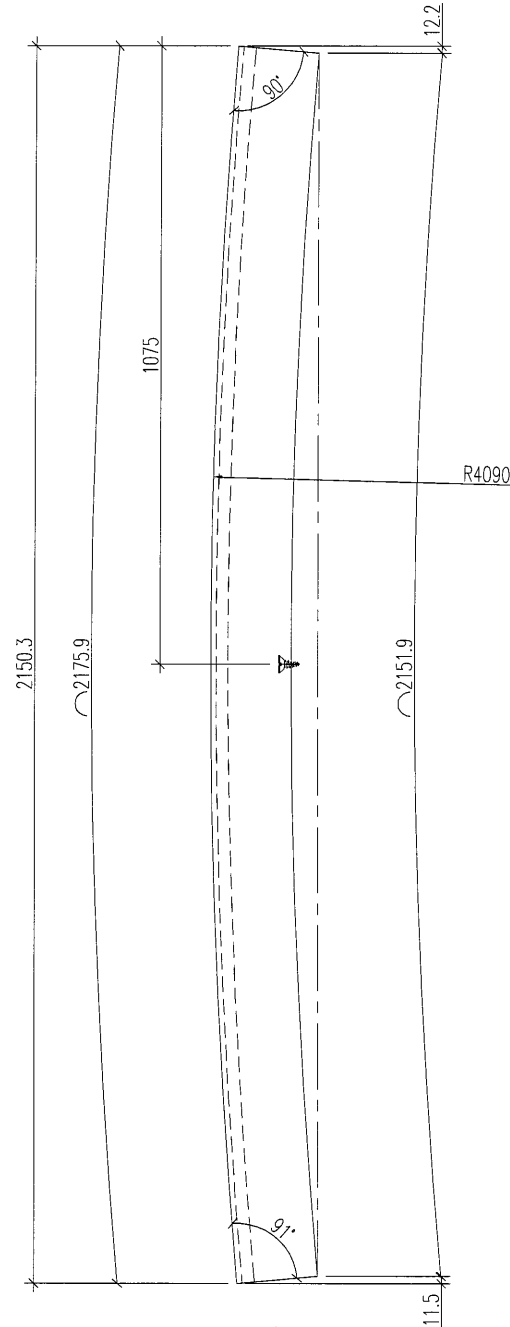

工程號	J-835	地盤	將軍澳天晉平臺	附 件
名稱	百葉玉加工圖		探用	
材料	X843331		地盤	
顏色	PPG UCT1515482XL(RV)-3 3 Coats 深灰色		工廠	

 美特鋁質 MIDI Aluminium Fabricator Ltd.	類別		物料號		
	制圖	夏之川	2017.02.23	圖號	835-FT1
修改				數量	3+2預多
日期				位置	

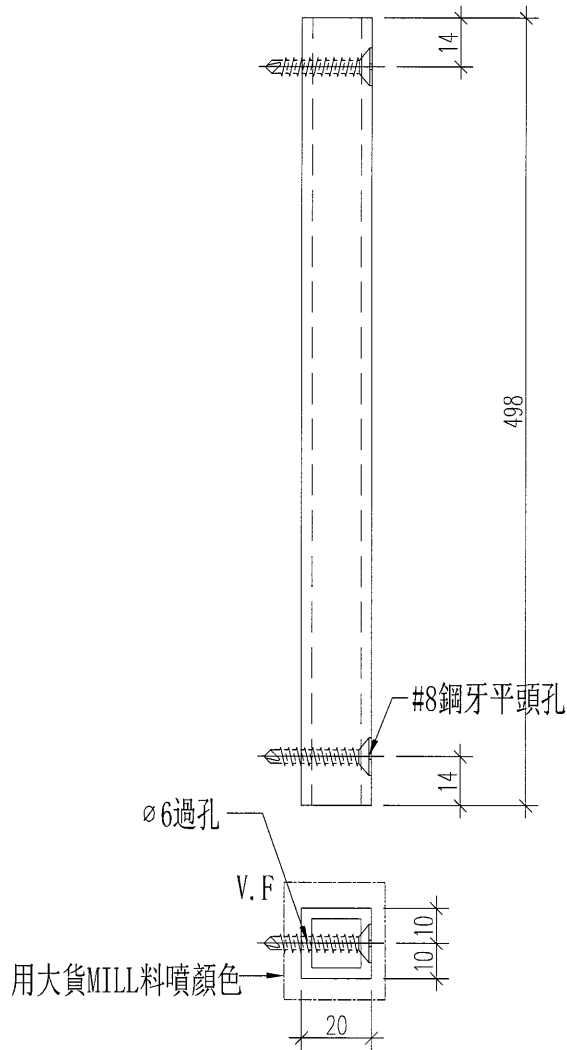

工程號	J-835	地盤	將軍澳天晉平臺	附 件
名稱	方通加工圖		採用	
材料	20x20x3mm方通		地盤	
顏色	PPG UCT515482XL(RY)-3 3 Coats 深灰色		工廠	

 美特鋁質 有限公司 MIDI Aluminium Fabricator Ltd.				類別		物料號	
				制圖	夏之川	2017.02.23	圖號 835-FT2
修改				復核			數量 17+3預多
日期				批准			位置

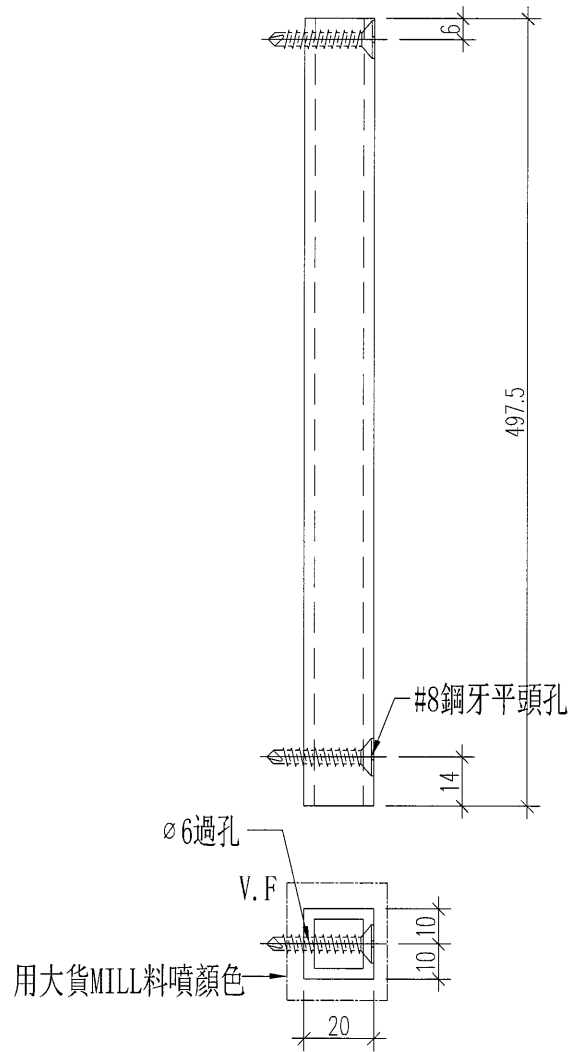

工程號	J-835	地盤	將軍澳天晉平臺	附 件
名稱	方通加工圖		採用	
材料	20x20x3mm方通		地盤	
顏色	PPG UCT515482XL(RY)-3 3 Coats 深灰色		工廠	

 美特鋁質 有限公司 MIDI Aluminium Fabricator Ltd.		類別		物料號	
修改		制圖	夏之川	2017.02.23	圖號 835-GF-JD1
日期		復核			數量 -
		批准			位置

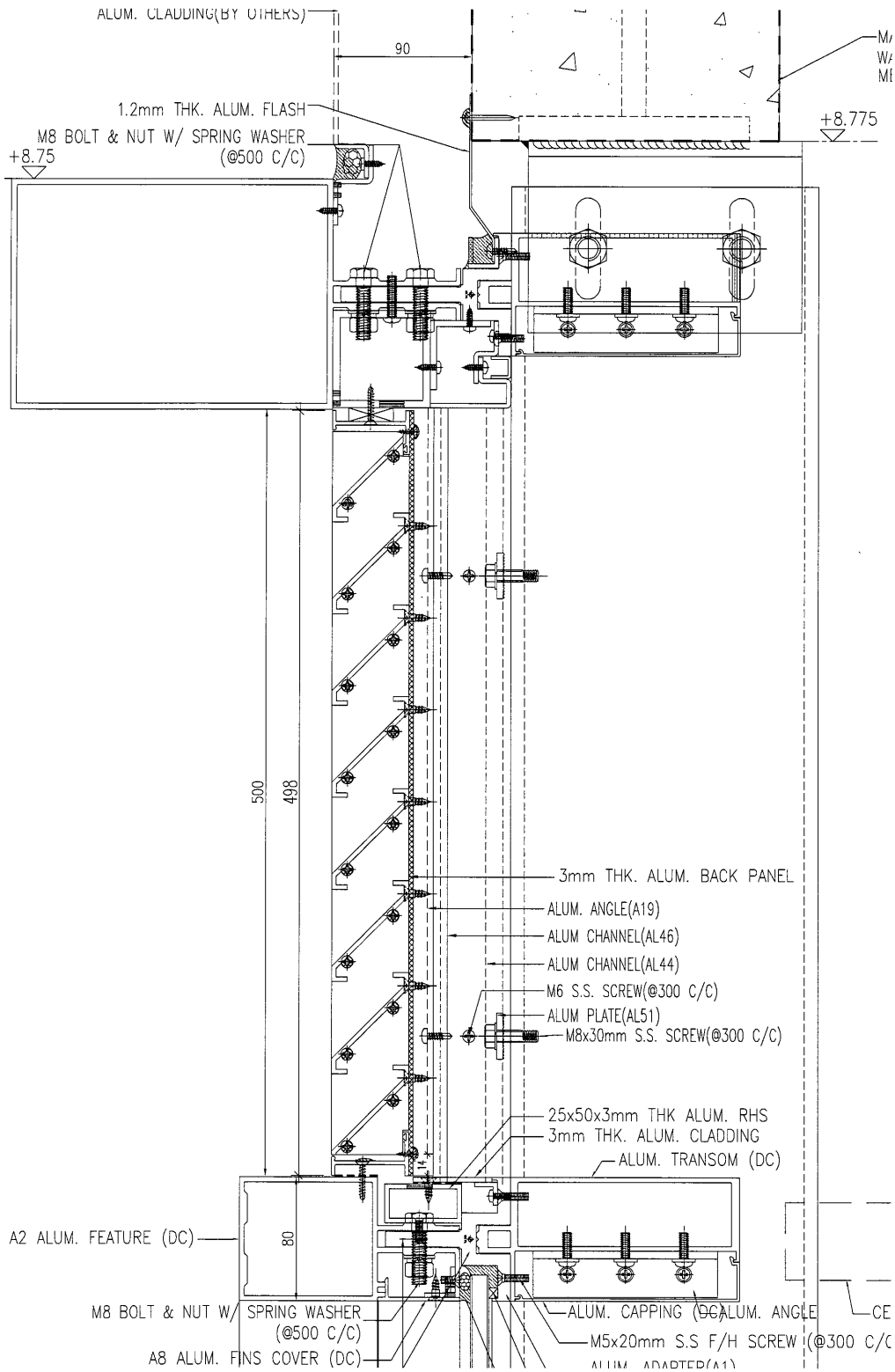

工程號	J-835	地盤	將軍澳天晉平臺	附 件
名稱	G/F典型節點圖		採用	
材料	-		地盤	
顏色	-		工廠	

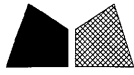
 美特鋁質 有限公司 MIDI Aluminium Fabricator Ltd.	類別		物料號	
	制圖	夏之川	2017.02.23	圖號 835-1F-JD1
修改			數量	-
日期			位置	
	復核			
	批准			

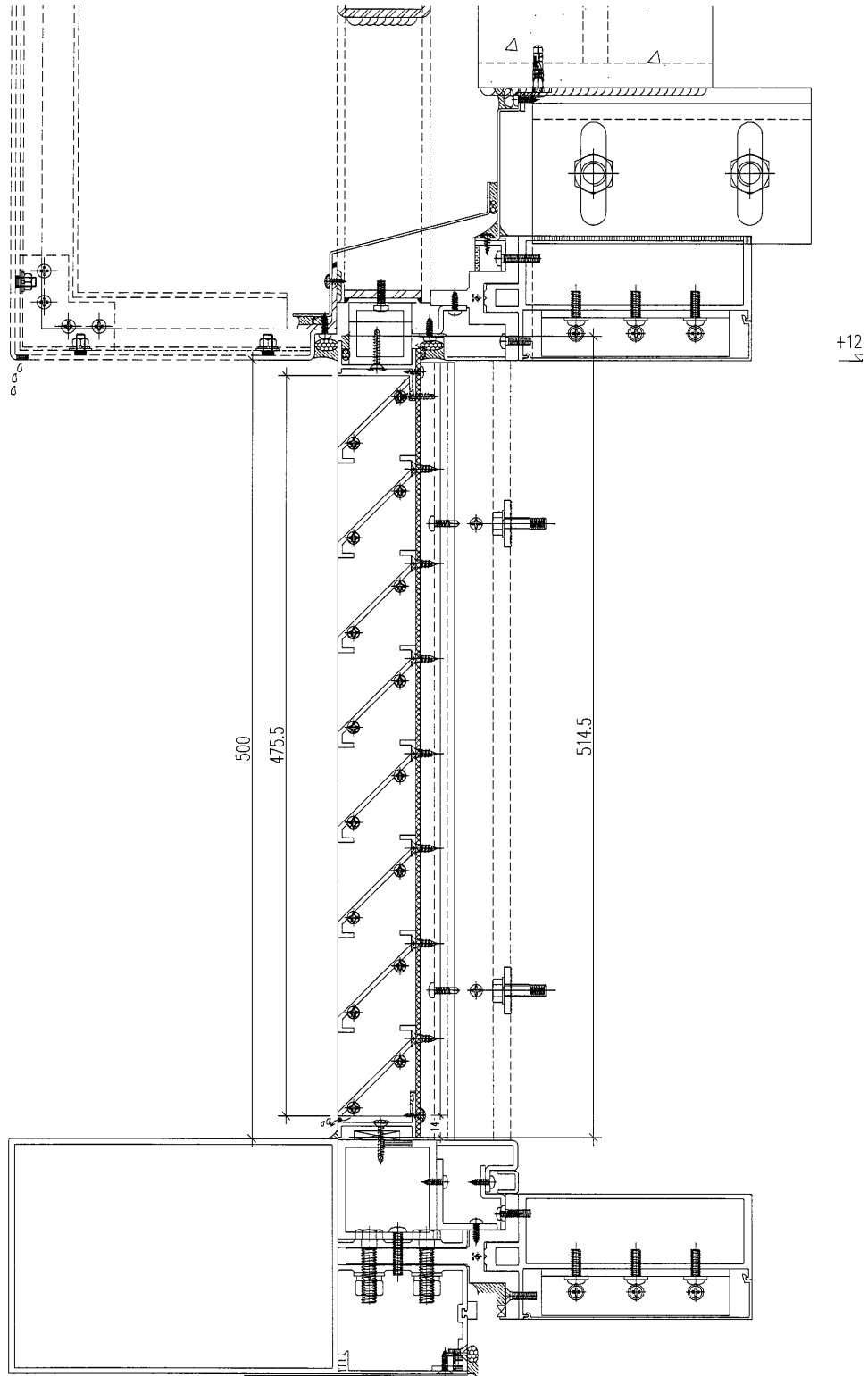

工程號	J-835	地盤	將軍澳天晉平臺	附 件
名稱	1/F典型節點圖		探用	
材料	-		地盤	
顏色	-		工廠	

類別		物料編號	104	
制圖	夏之川	2017.02.23	圖號	835-GF-FF1
修改			數量	-
日期			位置	

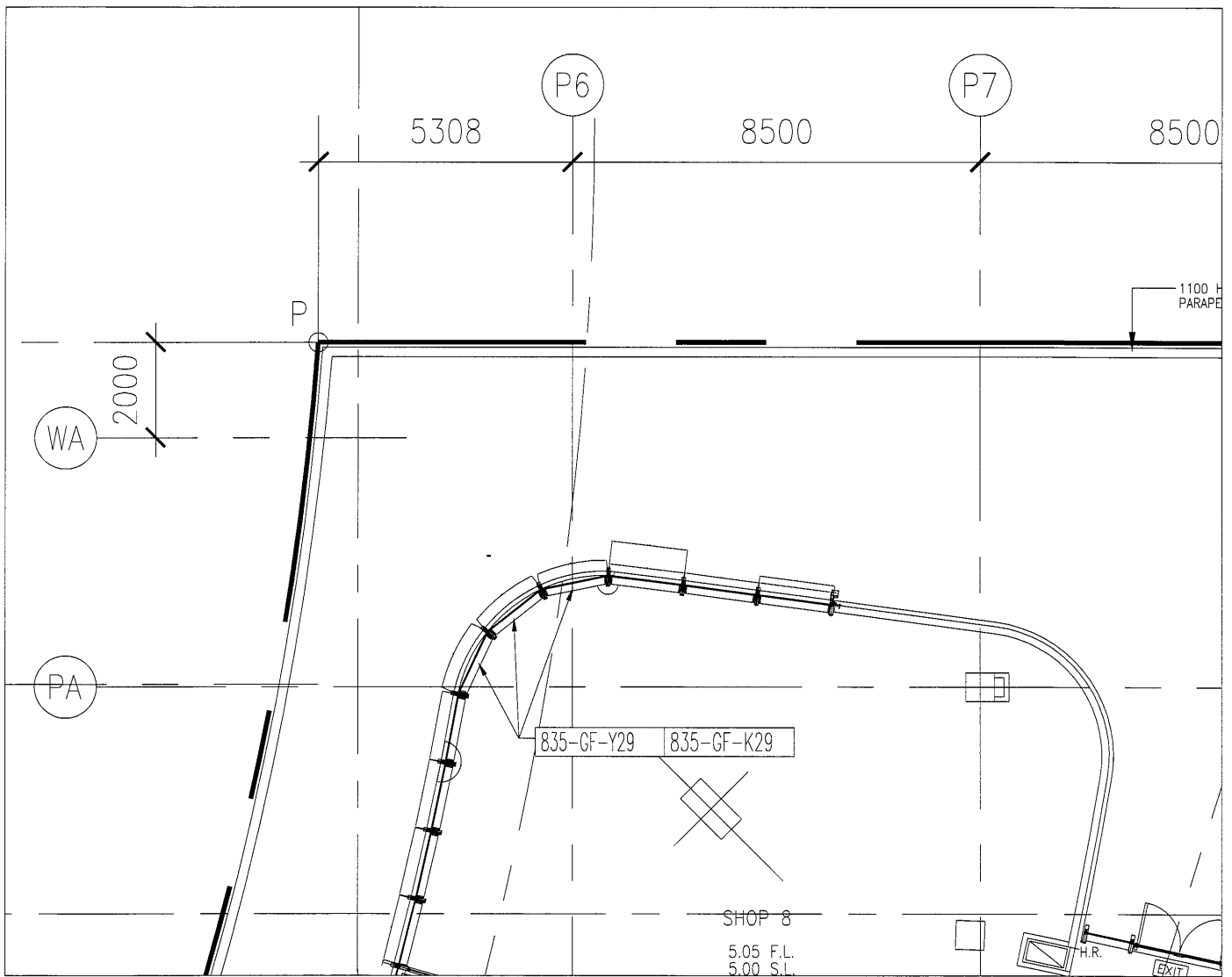

工程號	J-835	地盤	將軍澳天晉平臺	附 件
名稱	百葉安裝位置圖	採用		
材料		地盤		
顏色		工廠		



類別		物料號		105
制圖	夏之川	2017.02.23	圖號	835-1F-FF1
修改			數量	-
日期			位置	

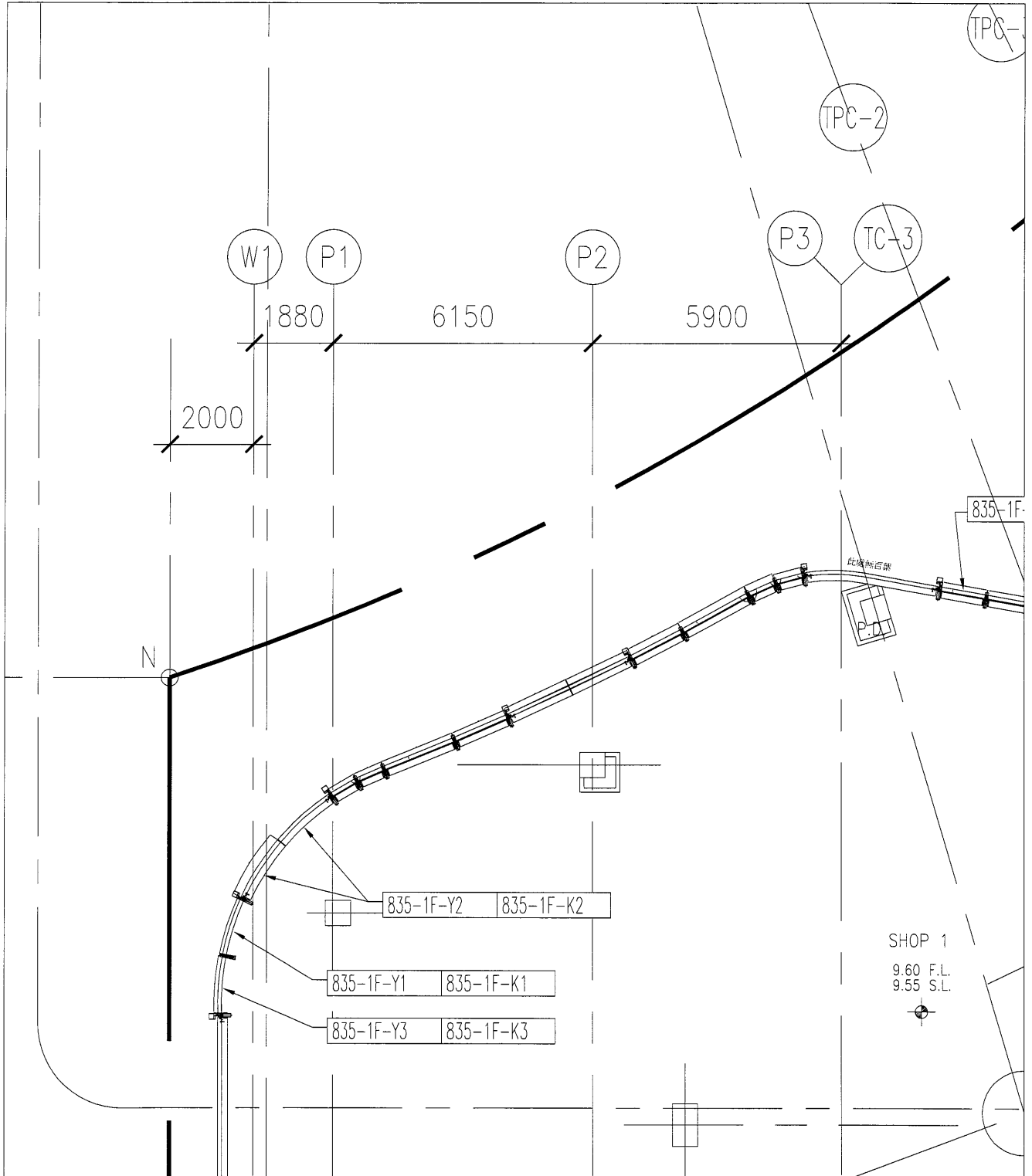

工程號	J-835	地盤	將軍澳天晉平臺	附 件
名稱	百葉安裝位置圖		採用	
材料			地盤	
顏色			工廠	



類別		物料斗號		106
制圖	夏之川	2017.02.23	圖號	835-1F-FF2
修改			數量	-
日期			位置	

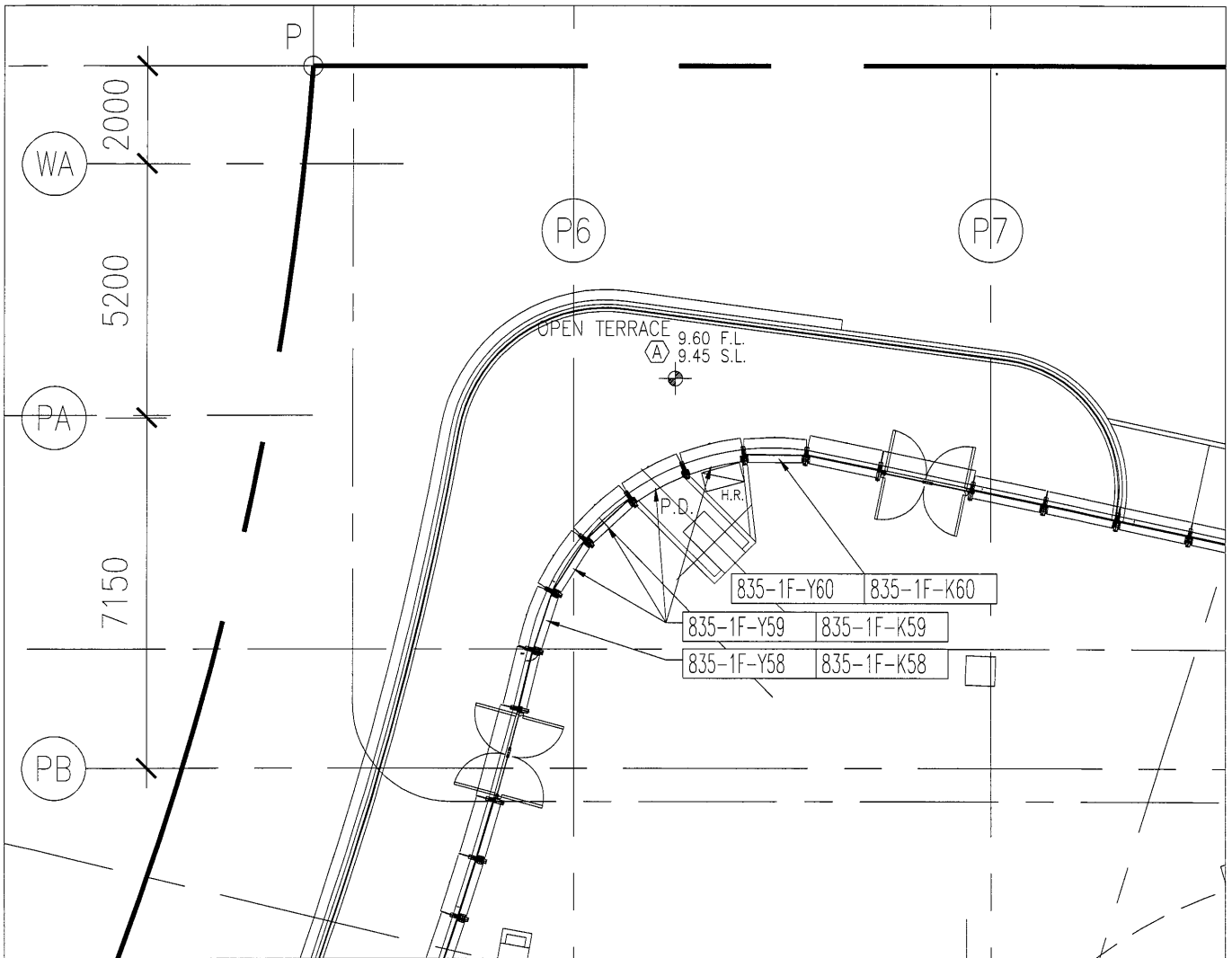

工程號	J-835	地盤	將軍澳天晉平臺	附 件
名稱	百葉安裝位置圖		探用	
材料			地盤	
顏色			工廠	



美特鋁質 有限公司
MIDl Aluminium Fabricator Ltd.

類別		物料編號		107
制圖	夏之川	2017.02.23	圖號	835-1F-FF3
修改			數量	-
日期			位置	

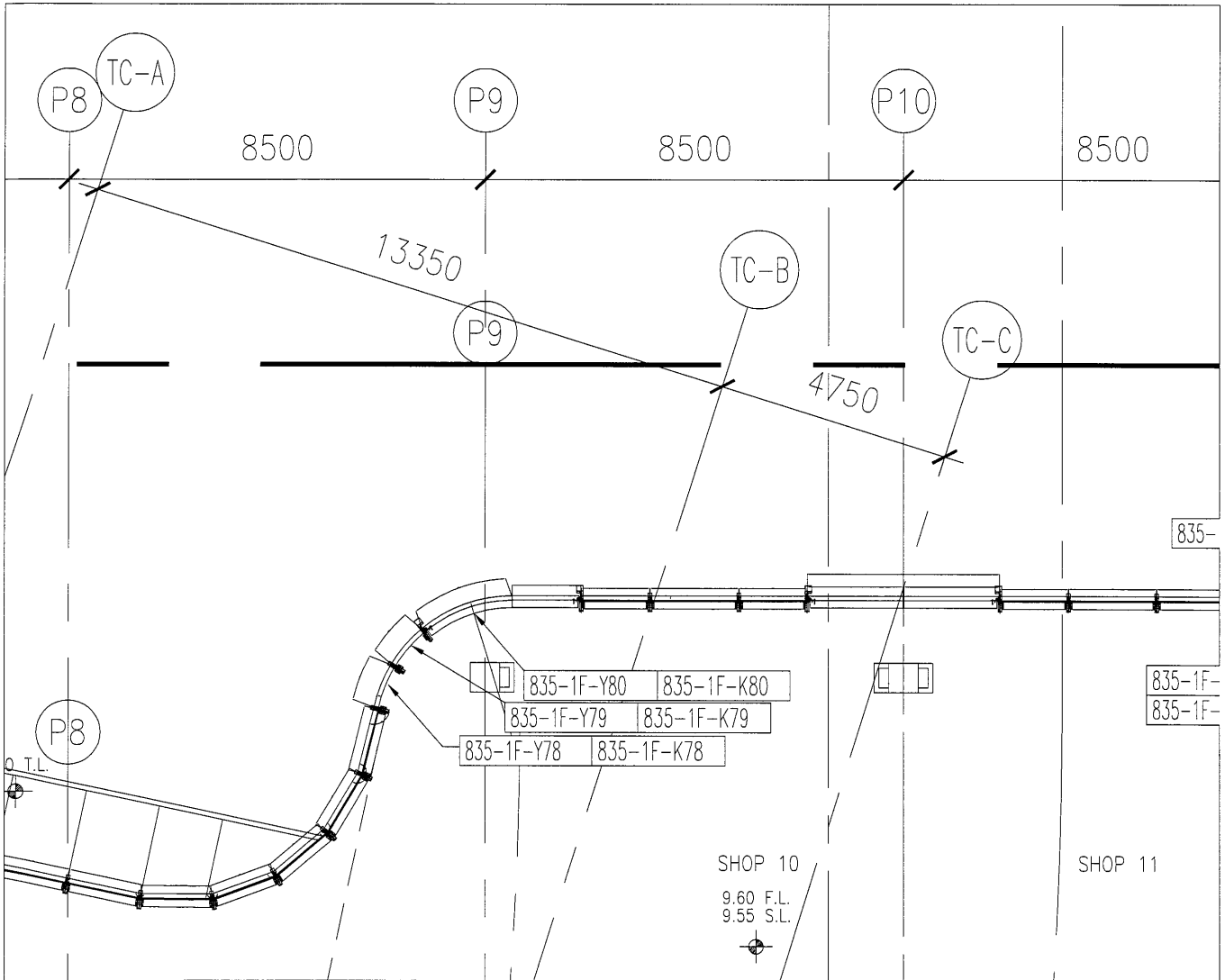

工程號	J-835	地盤	將軍澳天晉平臺	附 件
名稱	百葉安裝位置圖		採 用	
材 料			地盤	
顏 色			工廠	

類別		物料號		198
制圖	夏之川	2017.02.23	圖號	835-1F-FF4
修改			數量	-
日期			位置	

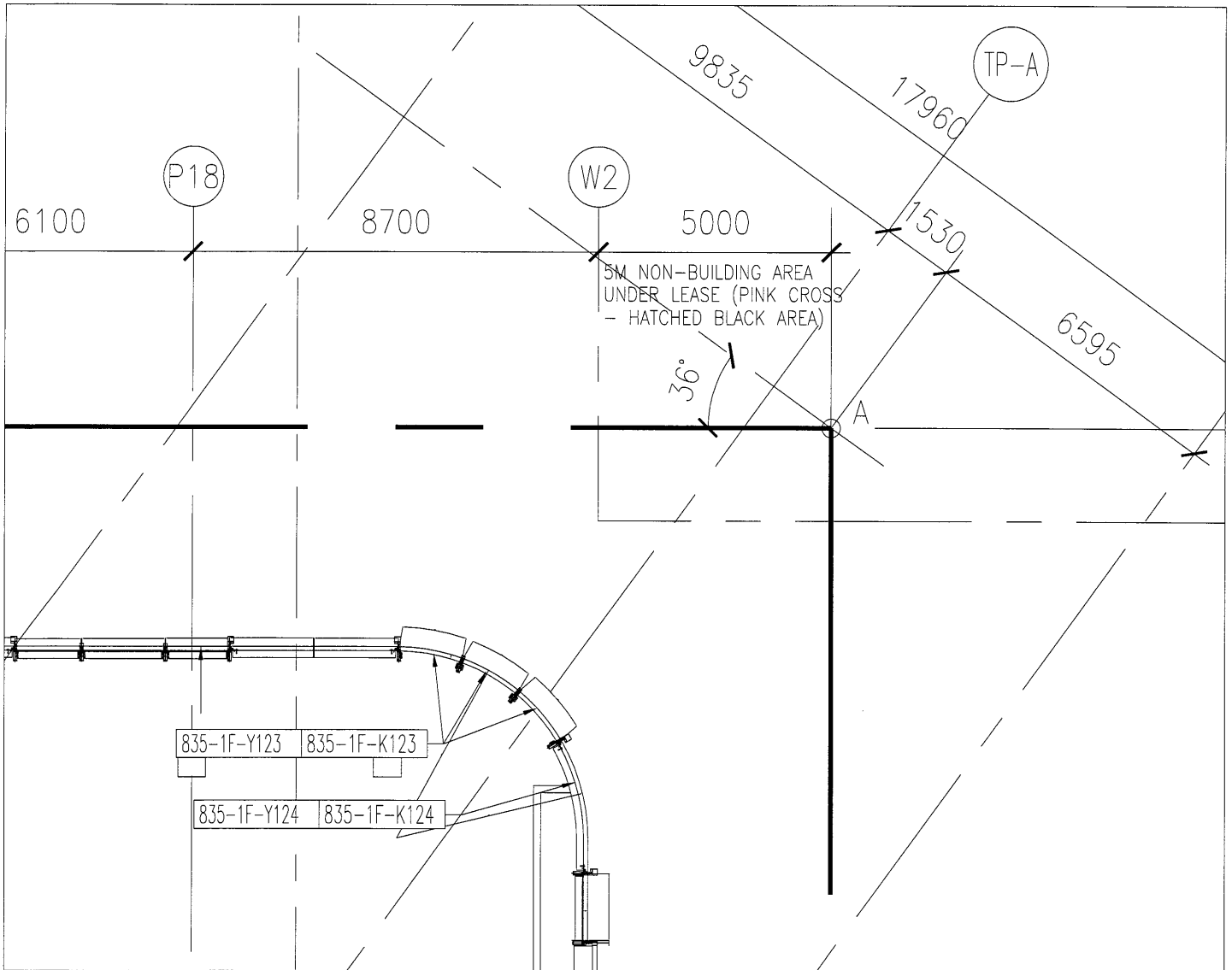

工程號	J-835	地盤	將軍澳天晉平臺	附 件
名稱	百葉安裝位置圖		探用	
材料			地盤	
顏色			工廠	

J-835工程百葉派窗表

序號	出貨編號	位置	鋁板厚度	顏色	寬度	高度	面積	數量	總面積	G/F	1/F	備註
1	835-GF-K29	GF-PF1		深灰色	1486.8	498	0.740	3	2.221	3		百葉框
2	835-GF-Y29	GF-PF1		深灰色	1468.8	471	0.692	3	2.075	3		百葉玉
3	835-1F-K1	1F-PF1		深灰色	1424.3	498	0.709	1	0.709		1	百葉框
4	835-1F-K2	1F-PF1		深灰色	1644.9	498	0.819	2	1.638		2	百葉框
5	835-1F-K3	1F-PF1		深灰色	1378.5	498	0.686	1	0.686		1	百葉框
6	835-1F-K58	1F-PF2		深灰色	1271.8	498	0.633	1	0.633		1	百葉框
7	835-1F-K59	1F-PF2		深灰色	1279.3	498	0.637	4	2.548		4	百葉框
8	835-1F-K60	1F-PF2		深灰色	1276.5	498	0.636	1	0.636		1	百葉框
9	835-1F-K78	1F-PF3		深灰色	951	498	0.474	1	0.474		1	百葉框
10	835-1F-K79	1F-PF3		深灰色	958.2	498	0.477	1	0.477		1	百葉框
11	835-1F-K80	1F-PF3		深灰色	2004.9	498	0.998	1	0.998		1	百葉框
12	835-1F-K123	1F-PF4		深灰色	1389.4	498	0.692	3	2.076		3	百葉框
13	835-1F-K124	1F-PF4		深灰色	2193.9	498	1.093	1	1.093		1	百葉框
14	835-1F-Y1	1F-PF1		深灰色	1406.5	471	0.662	1	0.662		1	百葉玉
15	835-1F-Y2	1F-PF1		深灰色	1626.9	471	0.766	2	1.533		2	百葉玉
16	835-1F-Y3	1F-PF1		深灰色	1353.5	471	0.637	1	0.637		1	百葉玉
17	835-1F-Y58	1F-PF2		深灰色	1253.7	471	0.590	1	0.590		1	百葉玉
18	835-1F-Y59	1F-PF2		深灰色	1261.3	471	0.594	4	2.376		4	百葉玉
19	835-1F-Y60	1F-PF2		深灰色	1258.5	471	0.593	1	0.593		1	百葉玉
20	835-1F-Y78	1F-PF3		深灰色	933	471	0.439	1	0.439		1	百葉玉
21	835-1F-Y79	1F-PF3		深灰色	940.3	471	0.443	1	0.443		1	百葉玉
22	835-1F-Y80	1F-PF3		深灰色	1986.9	471	0.936	1	0.936		1	百葉玉
23	835-1F-Y123	1F-PF4		深灰色	1371.4	471	0.646	3	1.938		3	百葉玉
24	835-1F-Y124	1F-PF4		深灰色	2175.9	471	1.025	1	1.025		1	百葉玉

109



鋁材開料總表

工程號碼: J-835 工程名稱: 將軍澳66D平臺

序號	鋁料編號	名稱	表面處理		開料長度	實用長料總數量		浪費率(%)
			顏色	層厚		支數	長度	
1	PM0000431	65x25x3mm鋁角	深灰色		5610	4	22440	14.29
2	PTY0012SS	100x40x4.5鋁槽	深灰色		5610	1	5610	91.10
3	20x20x3mm方通	MILL料翻噴	深灰色		6000	3	18000	30.00

送至: _____

由: _____

日期: _____

簡短說明: _____

共1頁 第1頁

打印日期: 2017/2/24 打印時間: 8:54



工程號碼:J-835, 工程名稱:將軍澳66D平臺
 開料長度:5610, 總長料支數:4, 總開料支數:40
 鋸片厚度(mm):4, 料頭尾總切除(mm):20, 浪費率(%):14.29

鋁材開料清單 PM0000431

鋁料 長度	窗號	編號(用料狀況)	實用長度(長料開數)	需要 支數	開料 支數	長料 支數	餘料 支數	編號(剩餘長度)
5610		1-4	475.5	34	34	4	0	1-3@(315.5)x3 4@(5110.5)x1
5610		(餘料)4	471.0	6	6	0	1	4@(2260.5)x1

112

工程號碼: J-835, 工程名稱: 將軍澳66D平臺

開料長度: 5610, 總長料支數: 1, 總開料支數: 1

鋸片厚度(mm): 4, 料頭尾總切除(mm): 20, 浪費率(%): 91.1

鋁材開料清單 PTY0012SS

鋁料 長度	窗號	編號(用料狀況)	實用長度(長料開數)	需要 支數	開料 支數	長料 支數	餘料 支數	編號(剩餘長度)
5610		1	475.5	1	1	1	0	1@(5110.5)x1



工程號碼: J-835, 工程名稱: 將軍澳66D平臺
 開料長度: 6000, 總長料支數: 3, 總開料支數: 25
 鋸片厚度(mm): 4, 料頭尾總切除(mm): 20, 浪費率(%): 30

鋁材開料清單 20x20x3mm方

鋁料 長度	窗號	編號(用料狀況)	實用長度(長料開數)	需要 支數	開料 支數	長料 支數	餘料 支數	編號(剩餘長度)
6000	835-FT1	1	498.0	5	5	1	0	1@(3470)x1
6000	835-FT2	(餘料)1	497.5	20	6	0	1	1@(461)x1
6000	835-FT2	2-3	497.5		14	2	0	2@(463.5)x1 3@(4475.5)x1

鋁材開料總表

工程號碼: J-835 工程名稱: 將軍澳66D平臺

序號	鋁料編號	名稱	表面處理		開料長度	實用長料總數量		浪費率(%)
			顏色	層厚		支數	長度	
1	PM0000431	65x25x3mm鋁角	深灰色		5610	4	22440	14.29
2	PTY0012SS	100x40x4.5鋁槽	深灰色		5610	1	5610	91.10
3	20x20x3mm方通	MILL料翻噴	深灰色		6000	3	18000	30.00

使用EI6608鋁料
BM

送至: _____

由: _____

日期: _____

簡短說明: _____