



工程指示 / 要求簡箋(E.I.)

工程指示編號：EI 6876/17 修改版次：
 工程編號：J835 工程名稱：TK066D 平台
 工程項目：嘉禧 — 確認 廠用 鋁板 加工 圖紙
 收件人：生系統 發件人：Eddie 日期：2017. 2. 22.

要求提供 / 確認 事項：

- | | | |
|--|-------------------------------------|-------------------------------|
| <input type="checkbox"/> 初步鋁料 B.M. | <input type="checkbox"/> 加工拆圖，然後生產 | <input type="checkbox"/> 尺寸表 |
| <input type="checkbox"/> 正式鋁料 B.M. | <input type="checkbox"/> 技術上資料 / 指示 | <input type="checkbox"/> 報價 |
| <input type="checkbox"/> 配件 B.M. | <input type="checkbox"/> 樣辦或貨品說明書 | <input type="checkbox"/> 分判合約 |
| <input checked="" type="checkbox"/> 其他：_____ | | |

內容：請按附件加工圖紙加工，另有拆料圖。
 甲於 2017. 2. 30. 17

請在 2017. 2. 28. 前完成上列要求。

附有關圖紙 / 文件：

1+ 2/2

以上項目為：

- 原合約工程包 原合約工程加 / 減賬 新工程報價

原因：-

分發東莞各部門：

- 生產技術總監 連附件 技術部 連附件 生產部 連附件 機械設計部 連附件
 採購部 連附件 生產統籌部 連附件
 質檢部 連附件 會計部 連附件 報關組 連附件 其他 _____ 連附件

分發香港各部門：

- 行政部 連附件 會計部 連附件 統籌部 連附件 工程部的地盤科文 連附件 炳哥, 有身.
 採購部 連附件 QS 部 連附件 維修部 連附件 其他 _____ 連附件

傳遞編號：

HK 0477/17 (FTP)

發件人簽署：

項目經理簽署：

工廠用鋁板 B.M.表

項目類別: CURTAIN WALL

批准:

日期:

BM編號:

總展開面積: 3.48

總V.F.: 0.00

0.00

此BM依據

序號	修改標示	鋁板編號	鋁板名稱	噴塗顏色	實用	後備	總數	單位	單件V.F. (M2)	總V.F. (M2)	單件展開面 積(M2)	總展開面積 (M2)
1		J835-AL223a	3mm 厚鋁板	MILL	1	0	1	件			0.15	0.15
2		J835-AL227a	3mm 厚鋁板	MILL	1	0	1	件			0.12	0.12
3		J835-AL231a	3mm 厚鋁板	MILL	1	0	1	件			0.12	0.12
4		J835-AL235a	3mm 厚鋁板	MILL	1	0	1	件			0.12	0.12
5		J835-AL239a	3mm 厚鋁板	MILL	1	0	1	件			0.14	0.14
6		J835-AL243a	3mm 厚鋁板	MILL	1	0	1	件			0.14	0.14
7		J835-AL247a	3mm 厚鋁板	MILL	1	0	1	件			0.12	0.12
8		J835-AL251a	3mm 厚鋁板	MILL	2	0	2	件			0.12	0.24
9		J835-AL255a	3mm 厚鋁板	MILL	1	0	1	件			0.12	0.12
10		J835-AL259a	3mm 厚鋁板	MILL	1	0	1	件			0.13	0.13
11		J835-AL262a	3mm 厚鋁板	MILL	6	0	6	件			0.14	0.81
12		J835-AL267a	3mm 厚鋁板	MILL	1	0	1	件			0.05	0.05
13		J835-AL271a	3mm 厚鋁板	MILL	1	0	1	件			0.13	0.13
14		J835-AL274a	3mm 厚鋁板	MILL	1	0	1	件			0.09	0.09
15		J835-AL277a	3mm 厚鋁板	MILL	1	0	1	件			0.12	0.12
16		J835-AL280a	3mm 厚鋁板	MILL	1	0	1	件			0.12	0.12
17		J835-AL283a	3mm 厚鋁板	MILL	1	0	1	件			0.12	0.12
18		J835-AL286a	3mm 厚鋁板	MILL	1	0	1	件			0.13	0.13
19		J835-AL289a	3mm 厚鋁板	MILL	3	0	3	件			0.13	0.38
20		J835-AL292a	3mm 厚鋁板	MILL	1	0	1	件			0.13	0.13
21							28	件		0.00		3.48

EG-DWG3

 美特鋁質 有限公司
MIDI Aluminium Fabricator Ltd.

产品编号	L(MM)	数量	A	N	M	B	N1	M1	备注
		1							

工程號	J835	地盤	將軍澳66D平台
-----	------	----	----------

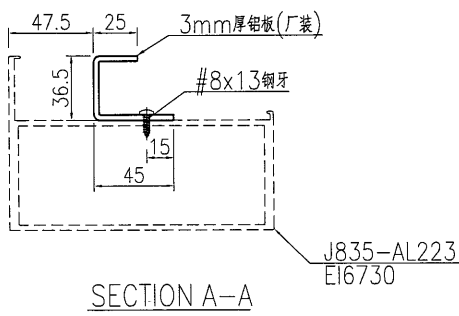
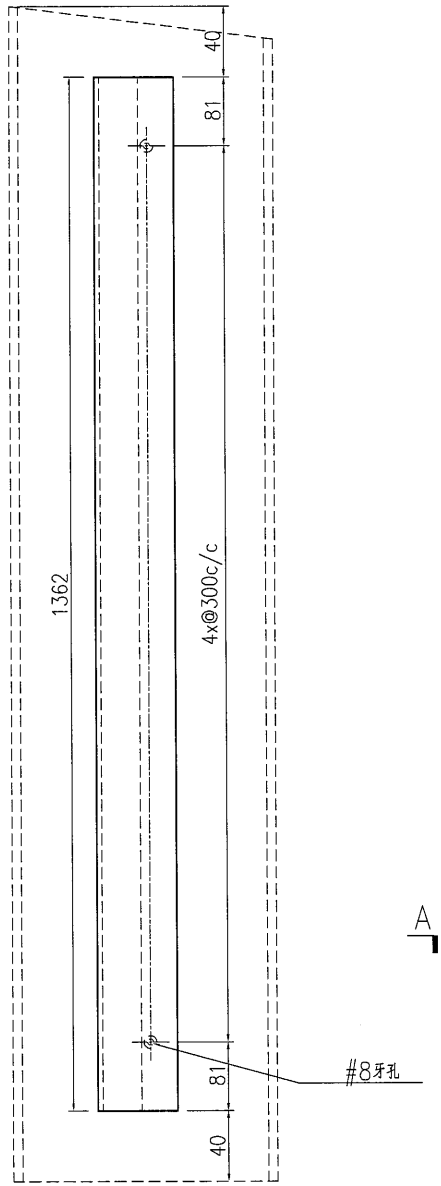

名稱	鋁板加工圖	制圖	曾建平	2017-01-14	修改			
材料	3mm厚鋁板	復核			日期			
顏色	MILL	批准			圖號	J835-AL223a		

EG-DWG3



美特鋁質 有限公司
MIDI Aluminium Fabricator Ltd.

产品编号	L(MM)	数量	A	N	M	B	N1	M1	备注
		1							

工程號	J835	地盤	將軍澳66D平台
-----	------	----	----------

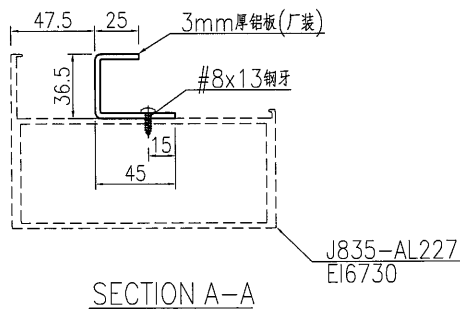
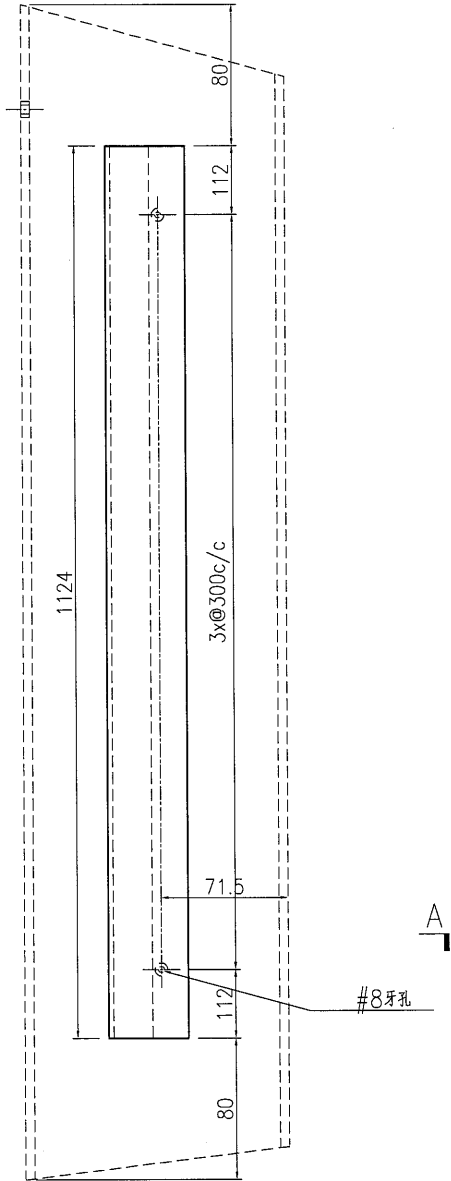

名稱	鋁板加工圖	制圖	曾建平	2017-01-14	修改		
材料	3mm厚鋁板	復核			日期		
顏色	MILL	批准			圖號	J835-AL227a	

8

EG-DWG3



美特鋁質 有限公司
MIDI Aluminium Fabricator Ltd.

产品编号	L(MM)	数量	A	N	M	B	N1	M1	备注
		1							

工程號	J835	地盤	將軍澳66D平台
-----	------	----	----------

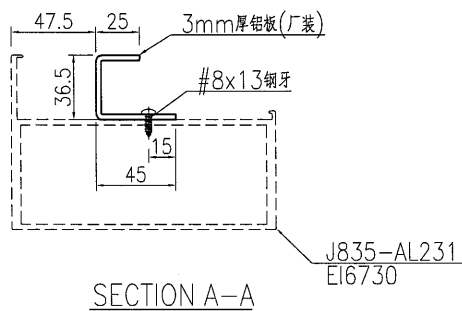
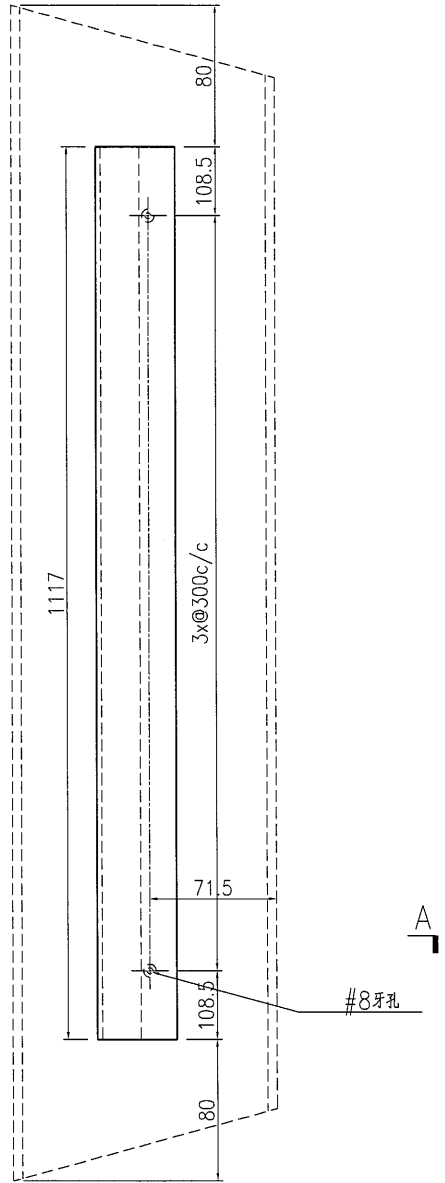

名稱	鋁板加工圖	制圖	曾建平	2017-01-14	修改			
材料	3mm厚鋁板	復核			日期			
顏色	MILL	批准			圖號	J835-AL231a		

EG-DWG3



美特鋁質 有限公司
MIDI Aluminium Fabricator Ltd.

产品编号	L(MM)	数量	A	N	M	B	N1	M1	备注
		1							

工程號	J835	地盤	將軍澳66D平台
-----	------	----	----------

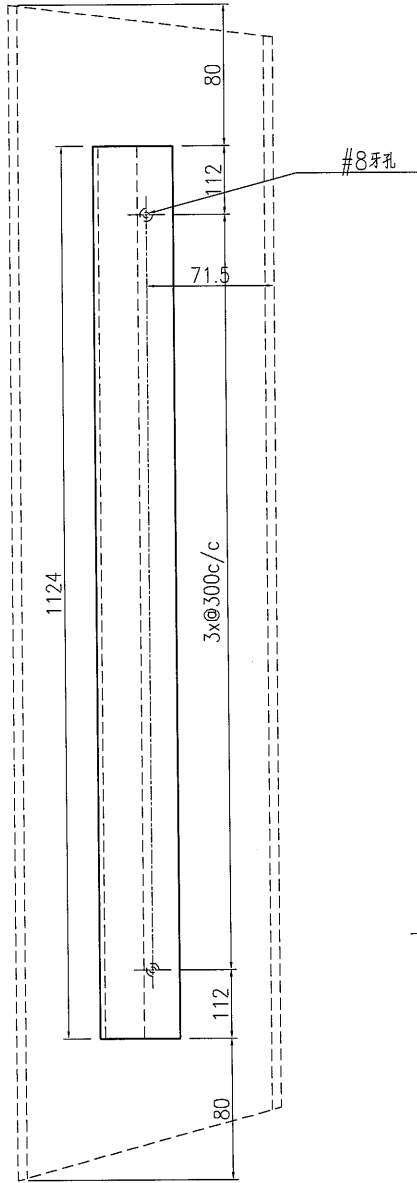

M6牙孔

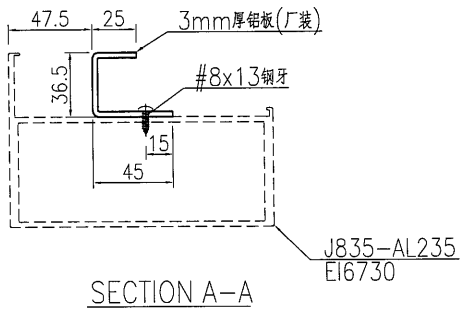

名稱	鋁板加工圖	制圖	曾建平	2017-01-14	修改		
材料	3mm厚鋁板	復核			日期		
顏色	MILL	批准			圖號	J835-AL235a	

EG-DWG3



美特鋁質 有限公司
MIDI Aluminium Fabricator Ltd.

产品编号	L(MM)	数量	A	N	M	B	N1	M1	备注
		1							

工程號	J835	地盤	將軍澳66D平台
-----	------	----	----------

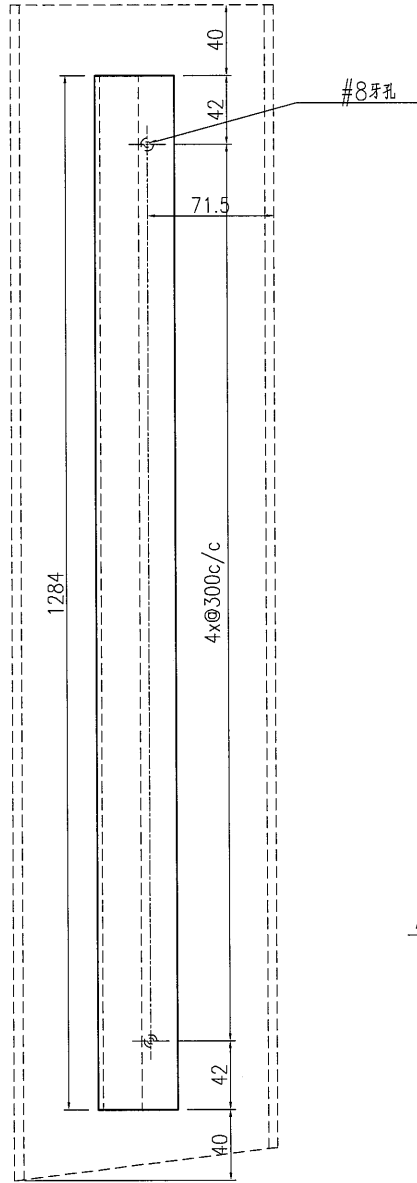

M6牙孔

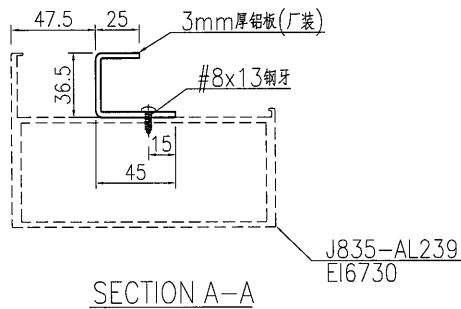

名稱	鋁板加工圖	制圖	曾建平	2017-01-14	修改			
材料	3mm厚鋁板	復核			日期			
顏色	MILL	批准			圖號	J835-AL239a		

8

EG-DWG3



美特鋁質 有限公司
MIDI Aluminium Fabricator Ltd.

产品编号	L(MM)	数量	A	N	M	B	N1	M1	备注
		1							

工程號	J835	地盤	將軍澳66D平台
-----	------	----	----------

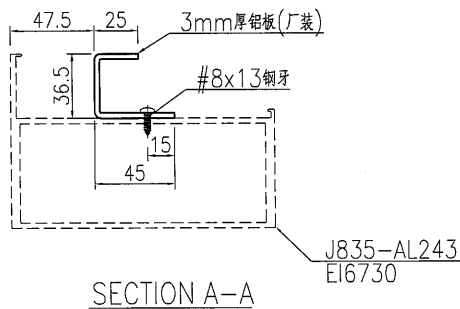
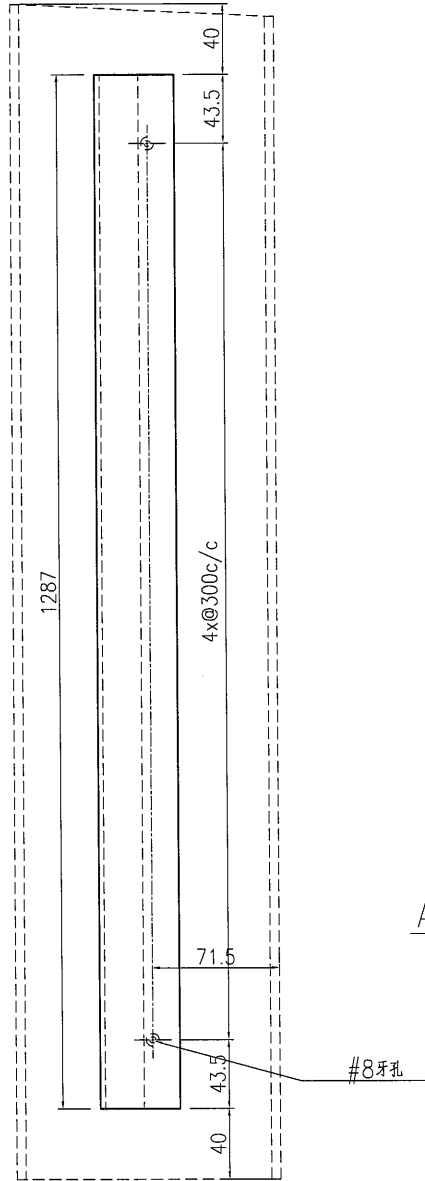

名稱	鋁板加工圖	制圖	曾建平	2017-01-14	修改		
材料	3mm厚鋁板	復核			日期		
顏色	MILL	批准			圖號	J835-AL243a	

EG-DWG3

美特鋁質 有限公司
 MIDI Aluminium Fabricator Ltd.

产品编号	L(MM)	数量	A	N	M	B	N1	M1	备注
		1							

工程號	J835	地盤	將軍澳66D平台
-----	------	----	----------

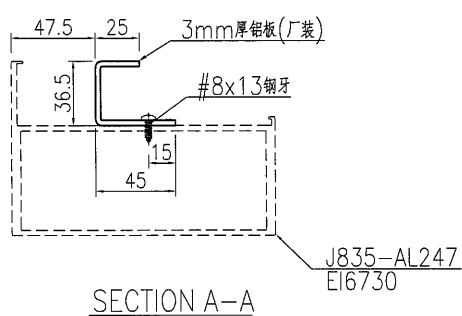
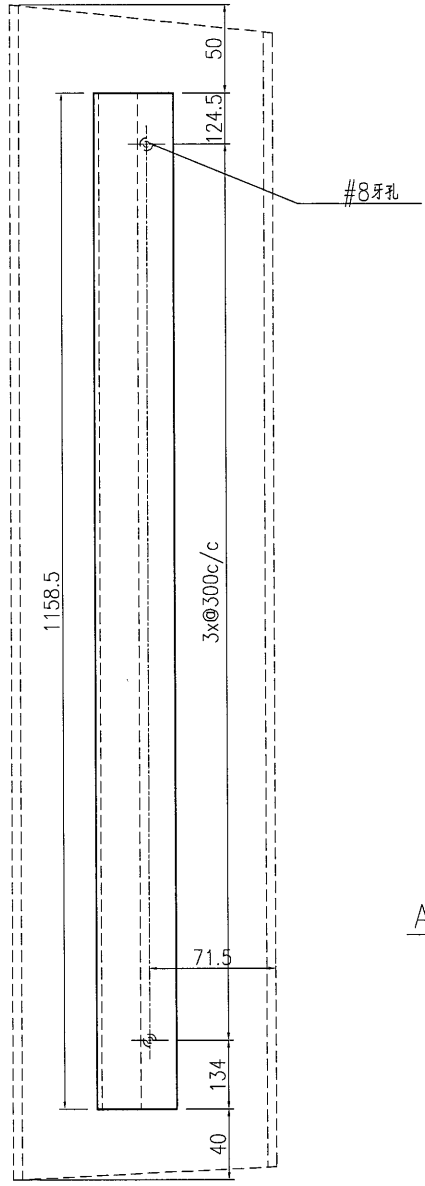

名稱	鋁板加工圖	制圖	曾建平	2017-01-14	修改			
材料	3mm厚鋁板	復核			日期			
顏色	MILL	批准			圖號	J835-AL247a		

EG-DWG3



美特鋁質有限公司
MIDI Aluminium Fabricator Ltd.

产品编号	L(MM)	数量	A	N	M	B	N1	M1	备注
		2							

工程號	J835	地盤	將軍澳66D平台
-----	------	----	----------

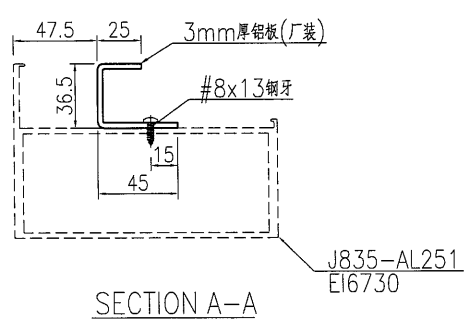
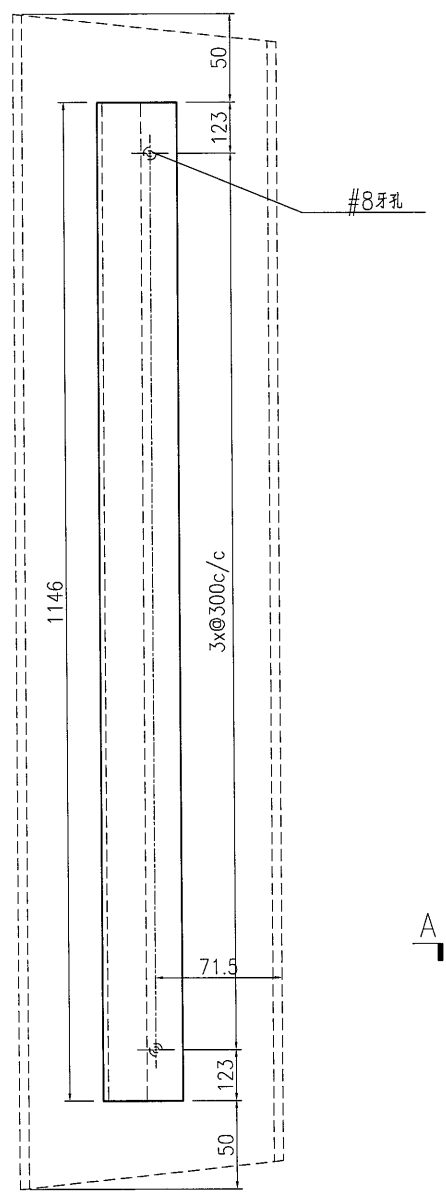

名稱	鋁板加工圖	制圖	曾建平	2017-01-14	修改			
材料	3mm厚鋁板	復核			日期			
顏色	MILL	批准			圖號	J835-AL251a		

EG-DWG3



美特鋁質 有限公司
MIDI Aluminium Fabricator Ltd.

产品编号	L(MM)	数量	A	N	M	B	N1	M1	备注
		1							

工程號	J835	地盤	將軍澳66D平台
-----	------	----	----------

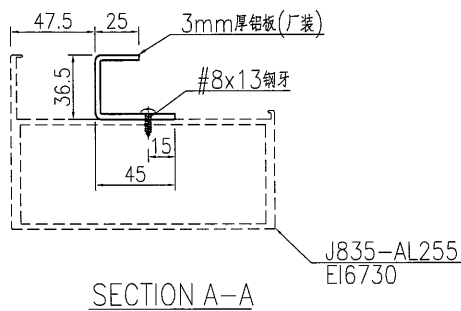
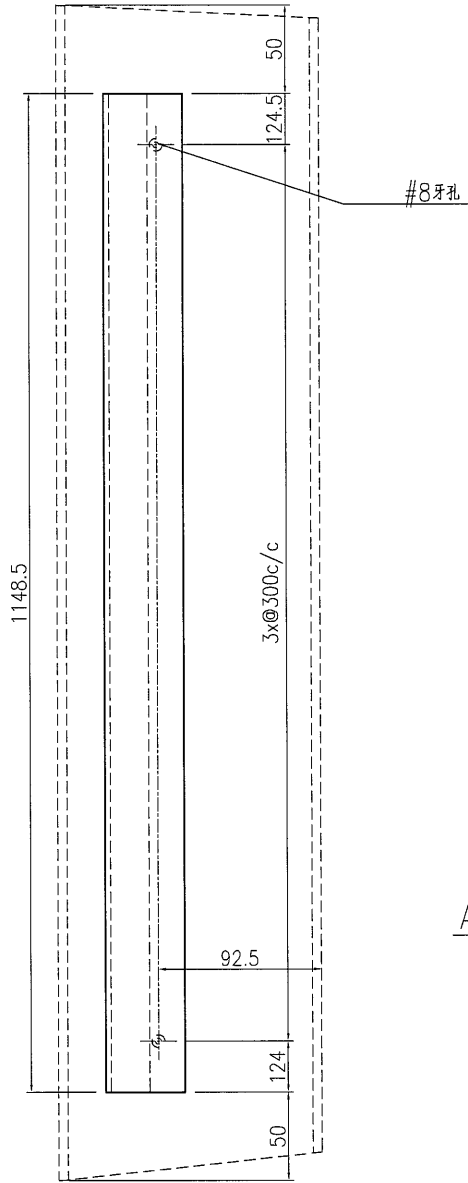

名稱	鋁板加工圖	制圖	曾建平	2017-01-14	修改			
材料	3mm厚鋁板	復核			日期			
顏色	MILL	批准			圖號	J835-AL255a		

EG-DWG3



美特鋁質 有限公司
MIDI Aluminium Fabricator Ltd.

产品编号	L(MM)	数量	A	N	M	B	N1	M1	备注
		1							

工程號	J835	地盤	將軍澳66D平台
-----	------	----	----------

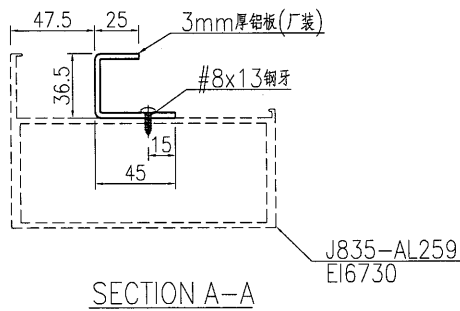
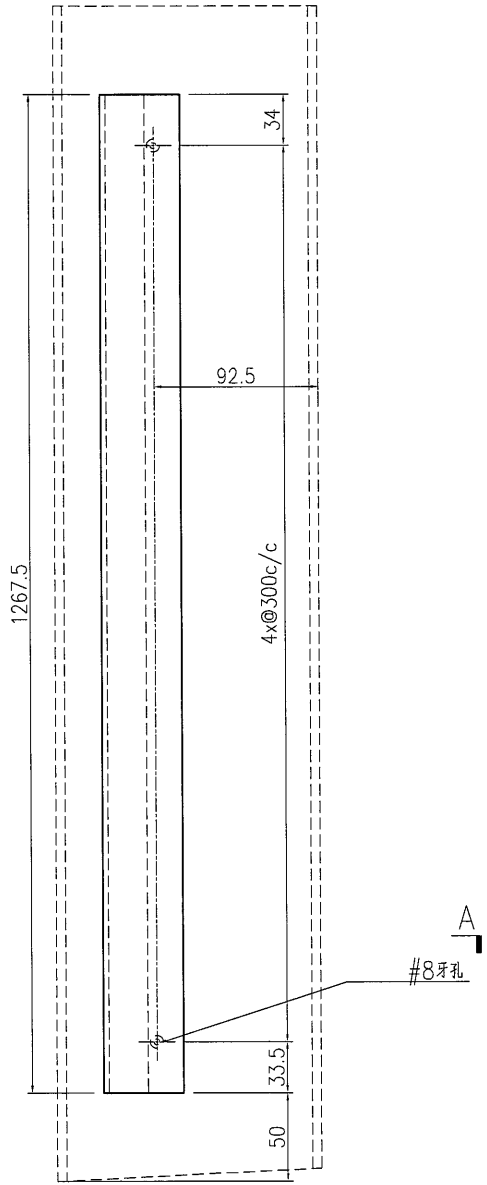

名稱	鋁板加工圖	制圖	曾建平	2017-01-14	修改		
材料	3mm厚鋁板	復核			日期		
顏色	MILL	批准			圖號	J835-AL259a	

EG-DWG3



美特鋁質 有限公司
MIDI Aluminium Fabricator Ltd.

产品编号	L(MM)	数量	A	N	M	B	N1	M1	备注
		6							

工程號	J835	地盤	將軍澳66D平台
-----	------	----	----------

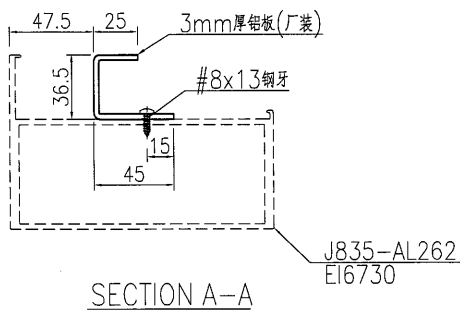
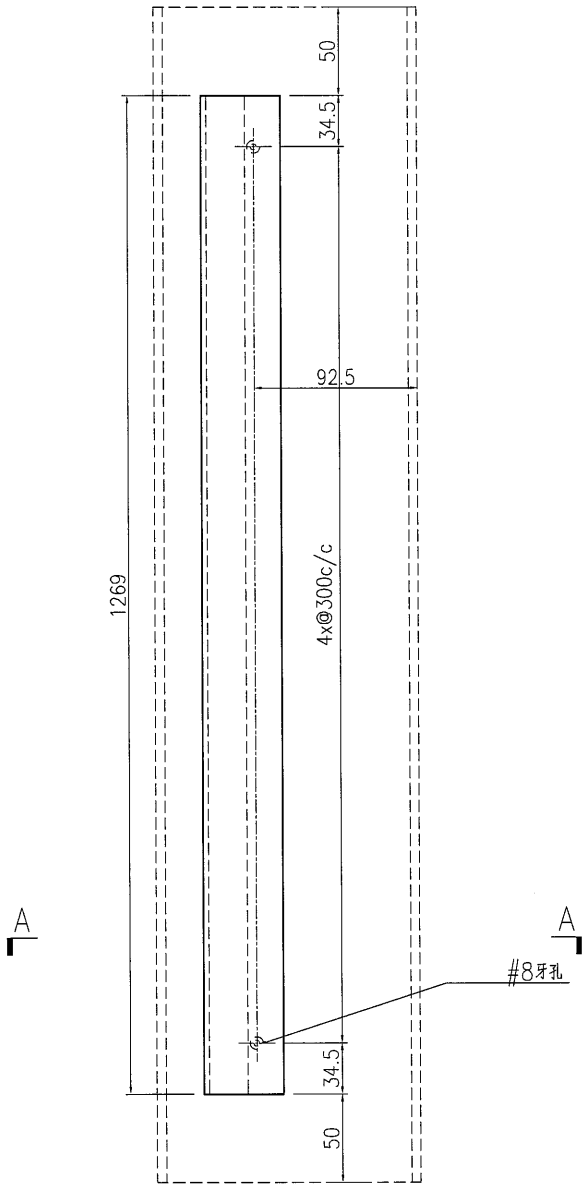

名稱	鋁板加工圖	制圖	曾建平	2017-01-14	修改			
材料	3mm厚鋁板	復核			日期			
顏色	MILL	批准			圖號	J835-AL262a		

EG-DWG3



美特鋁質 有限公司
MIDI Aluminium Fabricator Ltd.

产品编号	L(MM)	数量	A	N	M	B	N1	M1	备注
		1							

工程號	J835	地盤	將軍澳66D平台
-----	------	----	----------

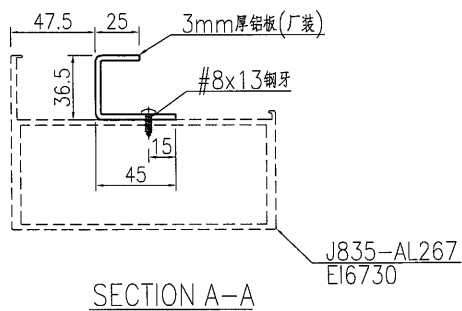
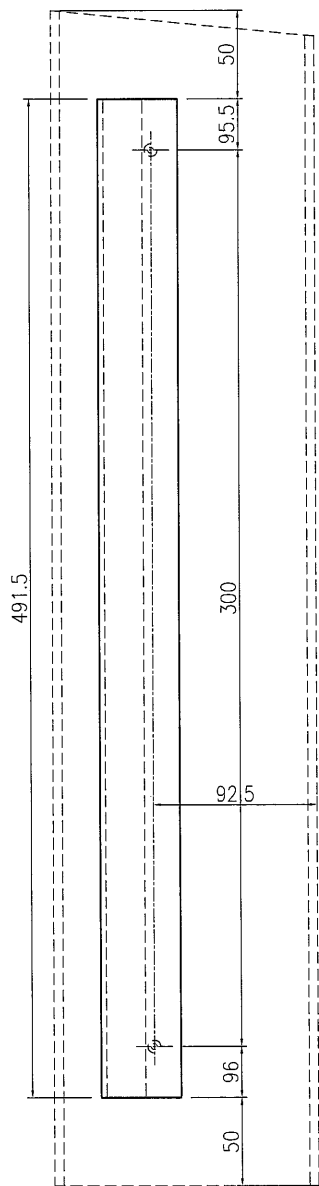

名稱	鋁板加工圖	制圖	曾建平	2017-01-14	修改			
材料	3mm厚鋁板	復核			日期			
顏色	MILL	批准			圖號	J835-AL267a		

15

EG-DWG3



美特鋁質 有限公司
MIDI Aluminium Fabricator Ltd.

产品编号	L(MM)	数量	A	N	M	B	N1	M1	备注
		1							

工程號	J835	地盤	將軍澳66D平台
-----	------	----	----------

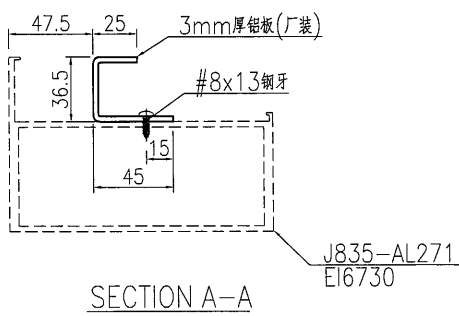
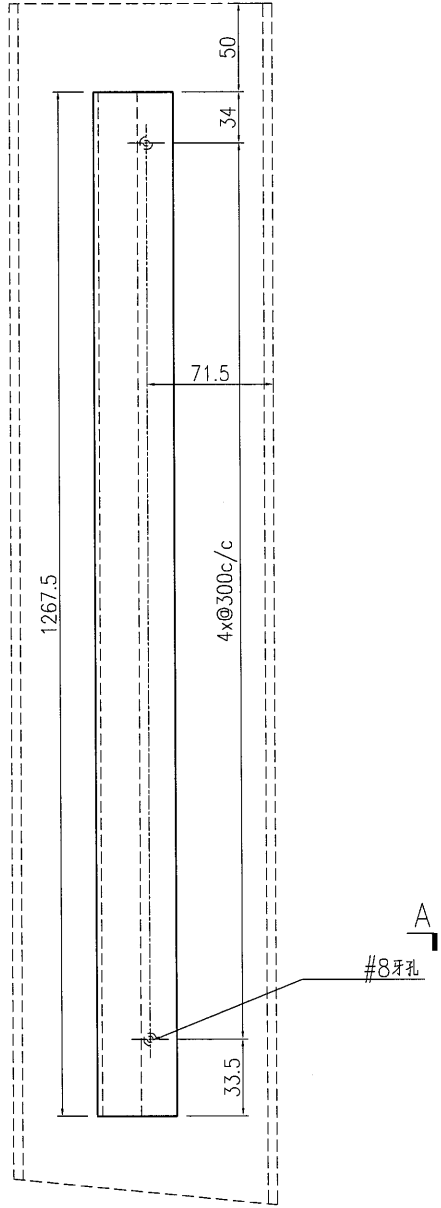

名稱	鋁板加工圖	制圖	曾建平	2017-01-14	修改			
材料	3mm厚鋁板	復核			日期			
顏色	MILL	批准			圖號	J835-AL271a		

EG-DWG3



美特鋁質 有限公司
MIDI Aluminium Fabricator Ltd.

产品编号	L(MM)	数量	A	N	M	B	N1	M1	备注
		1							

工程號	J835	地盤	將軍澳66D平台
-----	------	----	----------

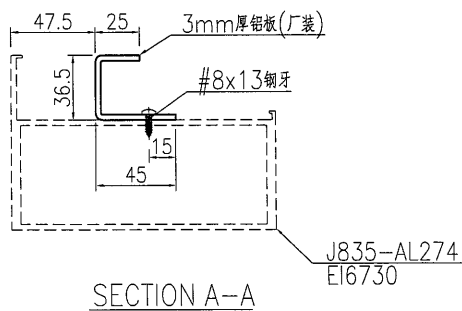
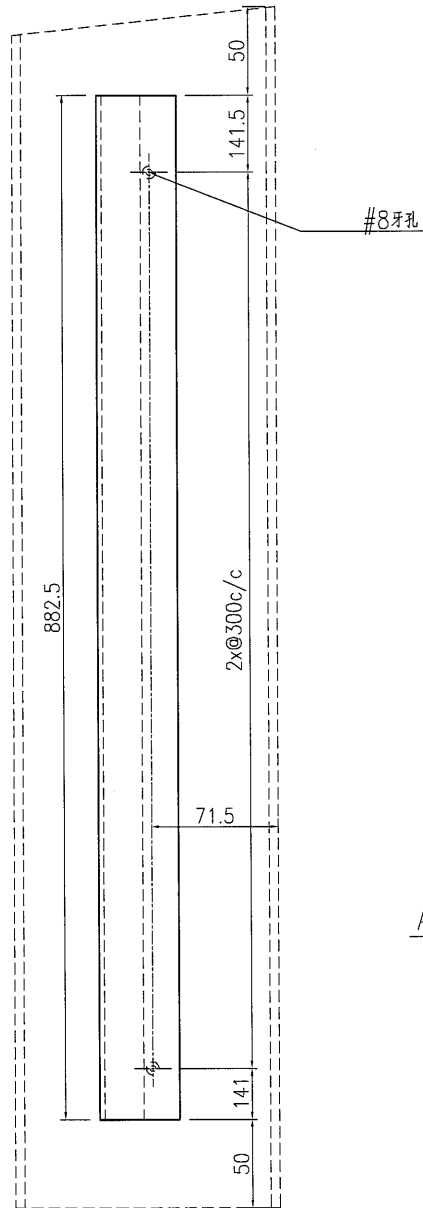

名稱	鋁板加工圖	制圖	曾建平	2017-01-14	修改			
材料	3mm厚鋁板	復核			日期			
顏色	MILL	批准			圖號	J835-AL274a		

EG-DWG3



美特鋁質 有限公司
MIDI Aluminium Fabricator Ltd.

产品编号	L(MM)	数量	A	N	M	B	N1	M1	备注
		1							

工程號	J835	地盤	將軍澳66D平台
-----	------	----	----------

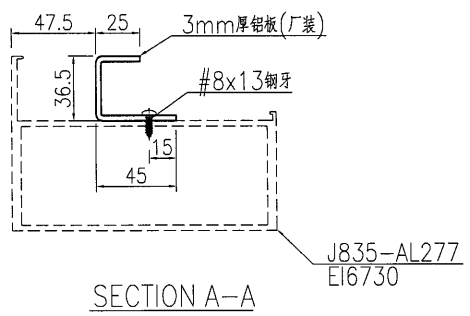
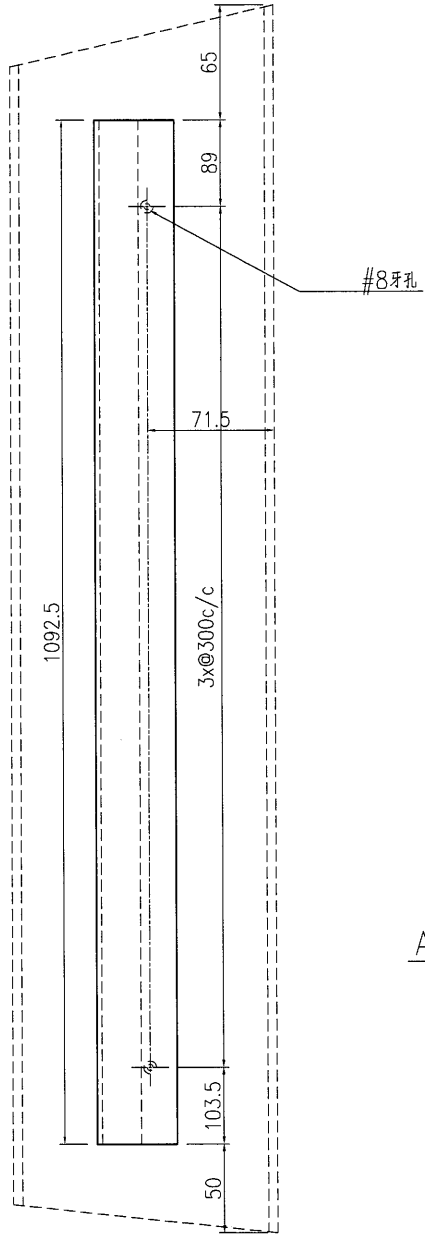

名稱	鋁板加工圖	制圖	曾建平	2017-01-14	修改			
材料	3mm厚鋁板	復核			日期			
顏色	MILL	批准			圖號	J835-AL277a		

EG-DWG3



美特鋁質 有限公司
MIDI Aluminium Fabricator Ltd.

产品编号	L(MM)	数量	A	N	M	B	N1	M1	备注
		1							

工程號	J835	地盤	將軍澳66D平台
-----	------	----	----------

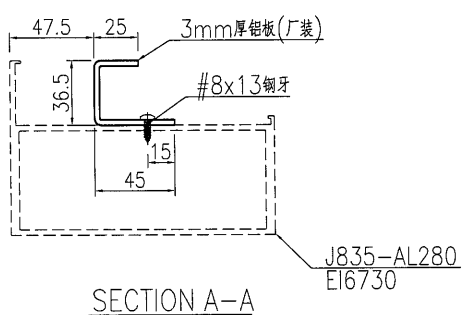
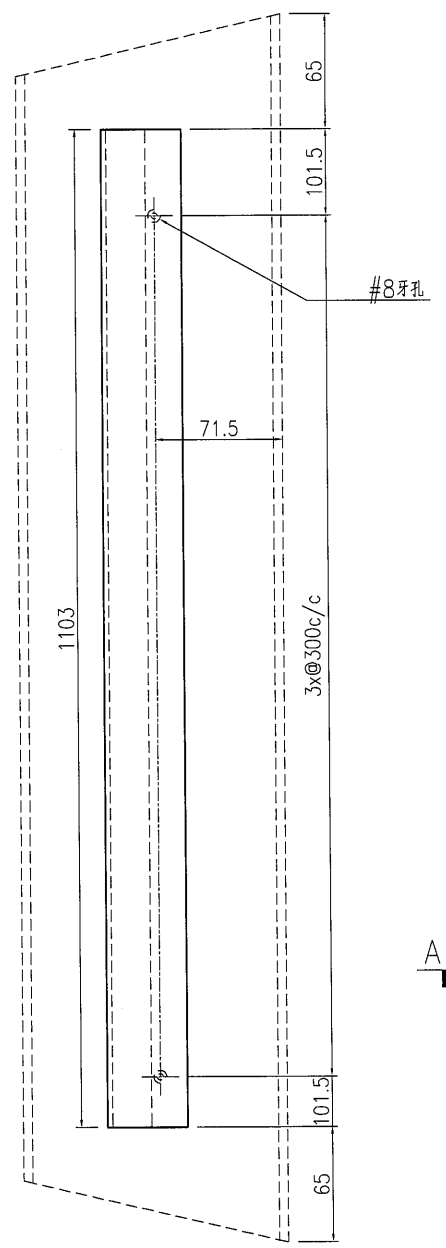

名稱	鋁板加工圖	制圖	曾建平	2017-01-14	修改		
材料	3mm厚鋁板	復核			日期		
顏色	MILL	批准			圖號	J835-AL280a	

19

EG-DWG3



美特鋁質 有限公司
MIDI Aluminium Fabricator Ltd.

产品编号	L(MM)	数量	A	N	M	B	N1	M1	备注
		1							

工程號	J835	地盤	將軍澳66D平台
-----	------	----	----------

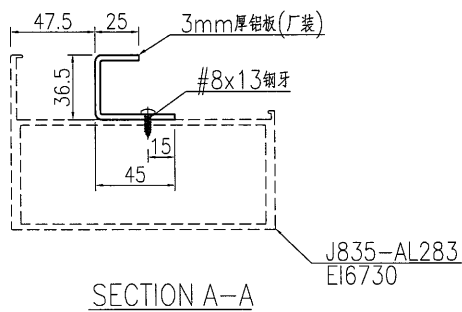
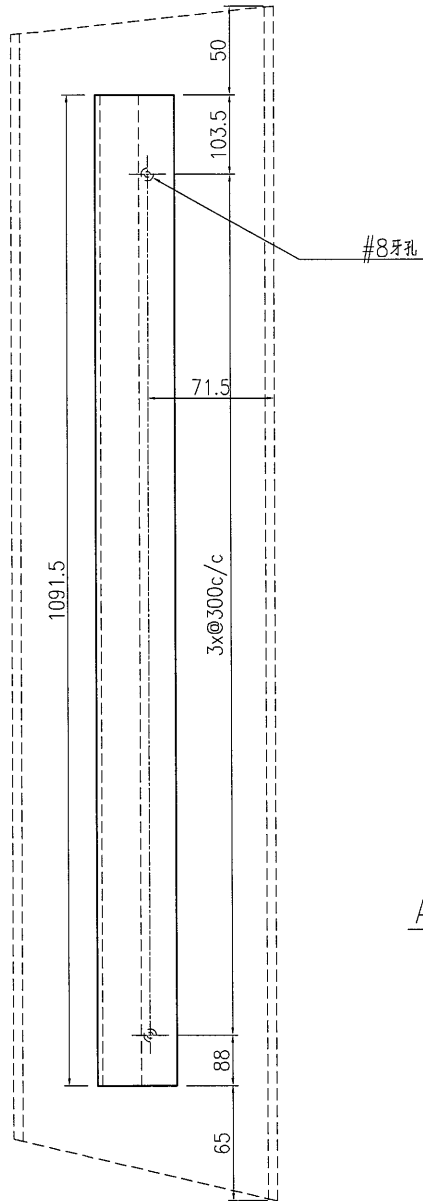

名稱	鋁板加工圖	制圖	曾建平	2017-01-14	修改		
材料	3mm厚鋁板	復核			日期		
顏色	MILL	批准			圖號	J835-AL283a	

20

EG-DWG3



美特鋁質 有限公司
MIDI Aluminium Fabricator Ltd.

产品编号	L(MM)	数量	A	N	M	B	N1	M1	备注
		1							

工程號	J835	地盤	將軍澳66D平台
-----	------	----	----------

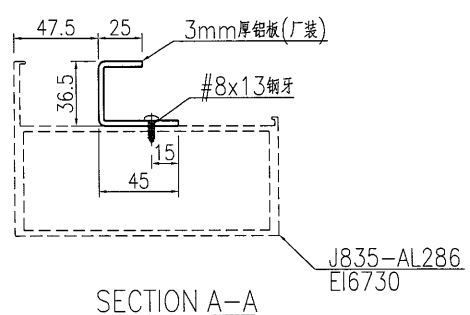
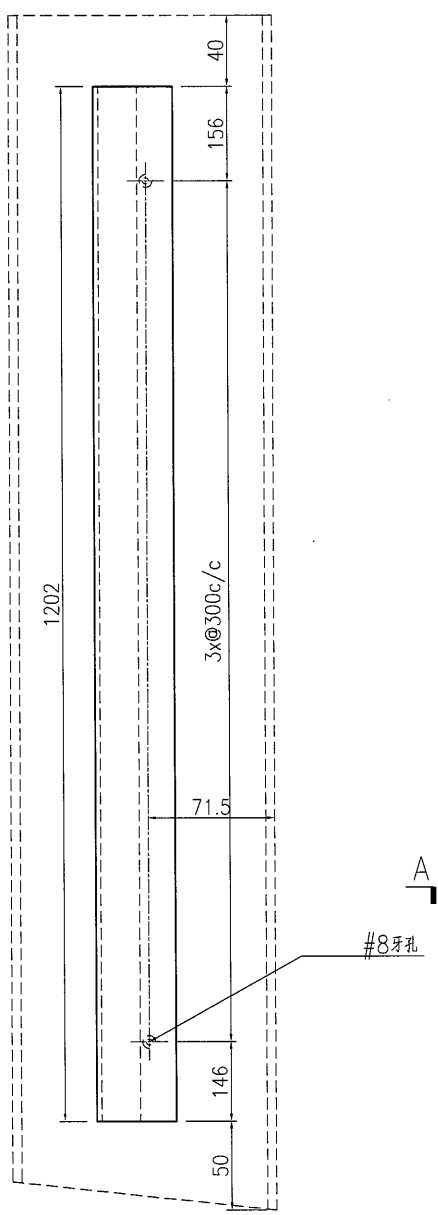

名稱	鋁板加工圖	制圖	曾建平	2017-01-14	修改		
材料	3mm厚鋁板	復核			日期		
顏色	MILL	批准			圖號	J835-AL286a	

EG-DWG3



美特鋁質 有限公司
MIDI Aluminium Fabricator Ltd.

产品编号	L(MM)	数量	A	N	M	B	N1	M1	备注
		3							

工程號	J835	地盤	將軍澳66D平台
-----	------	----	----------

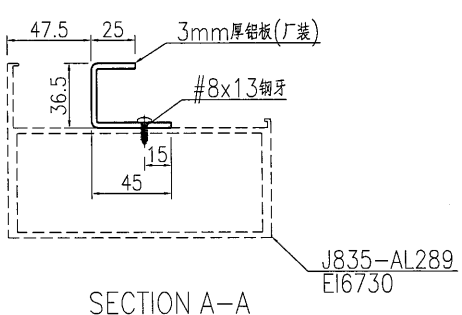
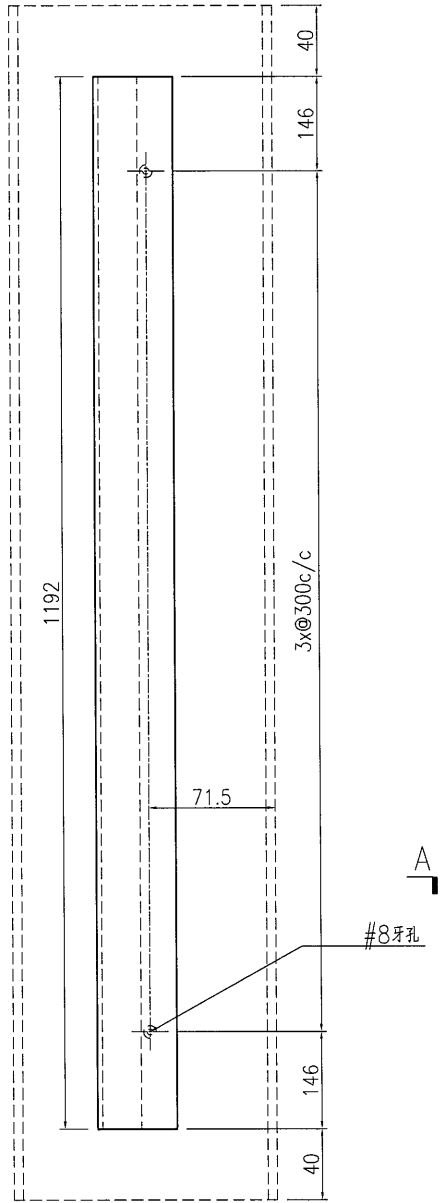

名稱	鋁板加工圖	制圖	曾建平	2017-01-14	修改		
材料	3mm厚鋁板	復核			日期		
顏色	MILL	批准			圖號	J835-AL289a	

22

EG-DWG3

美特鋁質 有限公司
 MIDI Aluminium Fabricator Ltd.

产品编号	L(MM)	数量	A	N	M	B	N1	M1	备注
		1							

工程號	J835	地盤	將軍澳66D平台
-----	------	----	----------

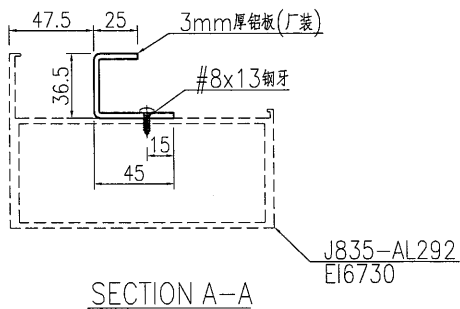
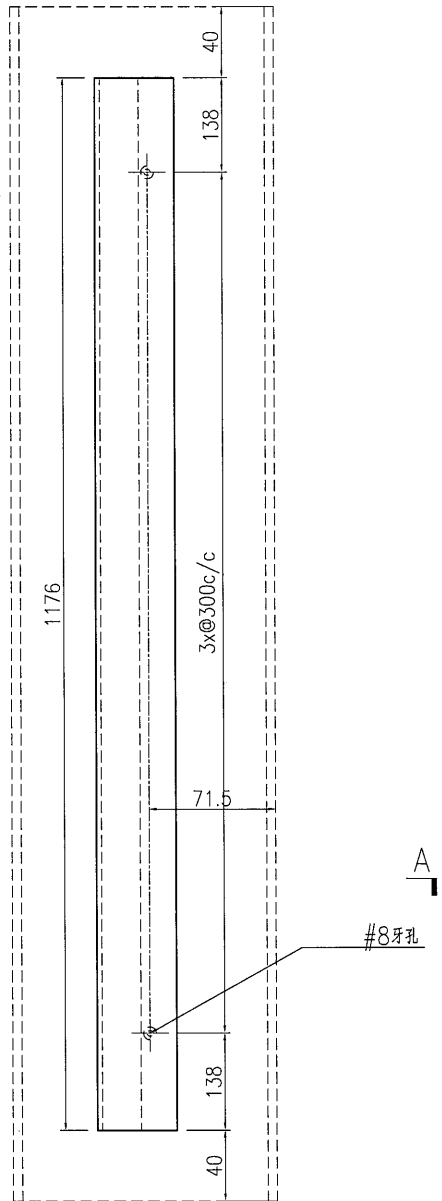

名稱	鋁板加工圖	制圖	曾建平	2017-01-14	修改			
材料	3mm厚鋁板	復核			日期			
顏色	MILL	批准			圖號	J835-AL292a		