



工程指示 / 要求簡箋(E.I.)

工程指示編號：EI 6780/17 修改版次：
 工程編號：J835 工程名稱：TKO 66D
 工程項目：玻璃牆 — 確認廠用玻璃BM-加工圖紙供訂購。
 收件人：羅小姐 發件人：Eddie 日期：2017.1.24

要求提供 / 確認 事項：

- | | | |
|--|-------------------------------------|-------------------------------|
| <input type="checkbox"/> 初步鋁料 B.M. | <input type="checkbox"/> 加工拆圖，然後生產 | <input type="checkbox"/> 尺寸表 |
| <input type="checkbox"/> 正式鋁料 B.M. | <input type="checkbox"/> 技術上資料 / 指示 | <input type="checkbox"/> 報價 |
| <input type="checkbox"/> 配件 B.M. | <input type="checkbox"/> 樣辦或貨品說明書 | <input type="checkbox"/> 分判合約 |
| <input checked="" type="checkbox"/> 其他：_____ | | |

內容：

現確認廠用玻璃BM-加工圖紙供訂購。

請在 2017.3月10日 前完成上列要求。

附有關圖紙 / 文件：

1+ 17

以上項目為：

- 原合約工程包 原合約工程加 / 減賬 新工程報價

原因：-

分發東莞各部門：

- () 生產技術總監 連附件 () 技術部 連附件 () 生產部 連附件 () 機械設計部 連附件
 () 採購部 連附件 () 生產統籌部 連附件
 () 質檢部 連附件 () 會計部 連附件 () 報關組 連附件 () 其他 _____ 連附件

分發香港各部門：

- () 行政部 連附件 () 會計部 連附件 () 統籌部 連附件 () 工程部地盤科文 連附件 羅小姐
 () 採購部 連附件 () QS 部 連附件 () 維修部 連附件 () 其他 _____ 連附件

傳遞編號：

HK 285/17 (FTP)

發件人簽署：

項目經理簽署：

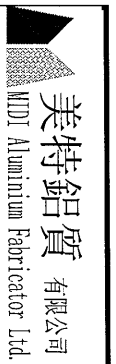

美特鋁質有限公司
MTDI Aluminium Fabricator Ltd.

工程號: J-835

地盤名稱: 將軍澳66D平台

計算: 曾建平

核對: 日期:

日期: 18/1/2017

送呈: 施哥
副本:

工廠用玻璃B.M.表

項目類別: GLASS WALL 玻璃及雨蓬玻璃

批准: 日期:

A/C Code:

B.M.編號:

修改版次:

總計玻璃面積 (平方米): 89,944

此B.M.依據2016-12-22施工圖資料計算

序號	修改內容	玻璃編號	顏色與類型	厚度 (mm)	玻璃尺寸		數量 (塊)	總面積 (平方米)	備注
					寬度W (mm)	高度H (mm)			
1		J835-G160	XINYI 12mm THK. Clear Tempered Glass 三鑫玻璃編號: D16060699	12	693.5	976	2	1.35	梗玻 (詳見加工圖J835-G123)
2		J835-G161			690	976	1	0.67	梗玻 (詳見加工圖J835-G123)
3		J835-G162			1785	976	10	17.42	梗玻 (詳見加工圖J835-G123)
4		J835-G163			1367	976	2	2.67	梗玻 (詳見加工圖J835-G123)
5		J835-G164			695.5	976	1	0.68	梗玻 (詳見加工圖J835-G123)
6		J835-G165			1120	976	2	2.19	梗玻 (詳見加工圖J835-G123)
7		J835-G166			1321.5	976	1	1.29	梗玻 (詳見加工圖J835-G123)
8		J835-G167			1348	976	1	1.32	梗玻 (詳見加工圖J835-G123)
9		J835-G168			1370	976	14	18.72	梗玻 (詳見加工圖J835-G123)
10		J835-G169			1309.5	976	1	1.28	梗玻 (詳見加工圖J835-G123)
11		J835-G170			1306.5	976	2	2.55	梗玻 (詳見加工圖J835-G123)
12		J835-G171			1141.5	976	1	1.11	梗玻 (詳見加工圖J835-G123)
13		J835-G172	1631.5	976	2	3.18	梗玻 (詳見加工圖J835-G123)		
14		J835-G173	917	976	2	1.79	梗玻 (詳見加工圖J835-G123)		
15		J835-G174	1470	976	1	1.43	梗玻 (詳見加工圖J835-G123)		
16		J835-G175	1424	446	1	0.64	梗玻 (詳見加工圖J835-G123)		
17		J835-G176	1494.5	446	3	2.00	梗玻 (詳見加工圖J835-G123)		
18		J835-G177	1490	446	1	0.66	梗玻 (詳見加工圖J835-G123)		
19		J835-G178	1447	446	1	0.65	梗玻 (詳見加工圖J835-G123)		
20		J835-G179	1322	446	2	1.18	梗玻 (詳見加工圖J835-G123)		
21		J835-G180	1409	976	1	1.38	梗玻 (詳見加工圖J835-G124)		
22		J835-G181	1414	976	1	1.38	梗玻 (詳見加工圖J835-G124)		
23		J835-G182	941	976	1	0.92	梗玻 (詳見加工圖J835-G125)		
24		J835-G183	948	976	1	0.93	梗玻 (詳見加工圖J835-G125)		
25		J835-G184	1380	976	3	4.04	梗玻 (詳見加工圖J835-G126)		
26		J835-G185	XINYI 10mm THK. Clear Tempered Glass +1.52mm PVB+10mm THK. Clear Tempered Glass 三鑫玻璃編號: D16060702		詳見加工圖		1	3.07	梗玻 (詳見加工圖J835-G127)
27		J835-G186			1494.5		4	11.21	梗玻 (詳見加工圖J835-G128)
28		J835-G187			詳見加工圖		1	2.51	梗玻 (詳見加工圖J835-G129)
29		J835-G188			詳見加工圖		1	1.73	梗玻 (詳見加工圖J835-G130)

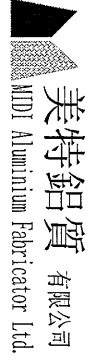
 美特鋁質有限公司 MIDI Aluminium Fabricator Ltd.		工程號: J-835		計算: 曾建平		日期: 18/1/2017		送呈: 施哥	
工廠用玻璃B.M.表		地盤名稱: 將軍澳6D平台		核對:		日期:		副本:	
BM編號:		項目類別: GLASS WALL及電梯大堂玻璃BM表		批准:		日期:		A/C Code:	
修改版次:		修改版次:		總計玻璃面積 (平方米): 89.944		此BM依據2016-12-22施工圖資料計算			
序號	修改內容	玻璃編號	顏色與類型	厚度 (mm)	玻璃尺寸		數量 (塊)	總面積 (平方米)	備注
					寬度W (mm)	高度H (mm)			
30							65	89.94	
<p>1).本表中所有玻璃對角線尺寸偏差要求不超過正負2mm。</p> <p>2).本表中所有玻璃要求粗磨邊處理並倒棱角。</p> <p>3).本表中不同種類玻璃參照玻璃加工圖加工。</p> <p>4).本表中所有強化玻璃均需HEAT SOAK TEST。</p> <p>5).本表中所有強化玻璃之入爐方向均以寬度方向進入。</p> <p>6).本表中所有強化玻璃送交東莞莞美而特廠，每次來貨之具體數量由美而特生產統籌員提供。</p> <p>7).本表中所有玻璃成品均需注明室內外面及其玻璃編號，以便識別。</p>									
<h2>加工注意事項：</h2>									



美特鋁質 有限公司
MIDI Aluminium Fabricator Ltd.

類別		物料號	
制圖	曾建平	2017.01.17	圖號 J835-GL23
復核	王禮秋		數量 見下表
批准			位置

修改				
日期				

玻璃圖號	厚度 (mm)	玻璃尺寸		數量 (塊)	玻璃圖號	厚度 (mm)	玻璃尺寸		數量 (塊)
		寬度W (mm)	高度H (mm)				寬度W (mm)	高度H (mm)	
J835-G160	12	693.5	976	2	J835-G170	12	1306.5	976	2
J835-G161		690	976	1	J835-G171		1141.5	976	1
J835-G162		1785	976	10	J835-G172		1631.5	976	2
J835-G163		1367	976	2	J835-G173		917	976	2
J835-G164		695.5	976	1	J835-G174		1470	976	1
J835-G165		1120	976	2	J835-G175		1424	446	1
J835-G166		1321.5	976	1	J835-G176		1494.5	446	3
J835-G167		1348	976	1	J835-G177		1490	446	1
J835-G168		1370	976	14	J835-G178		1447	446	1
J835-G169		1309.5	976	1	J835-G179		1322	446	2

頂

室內面

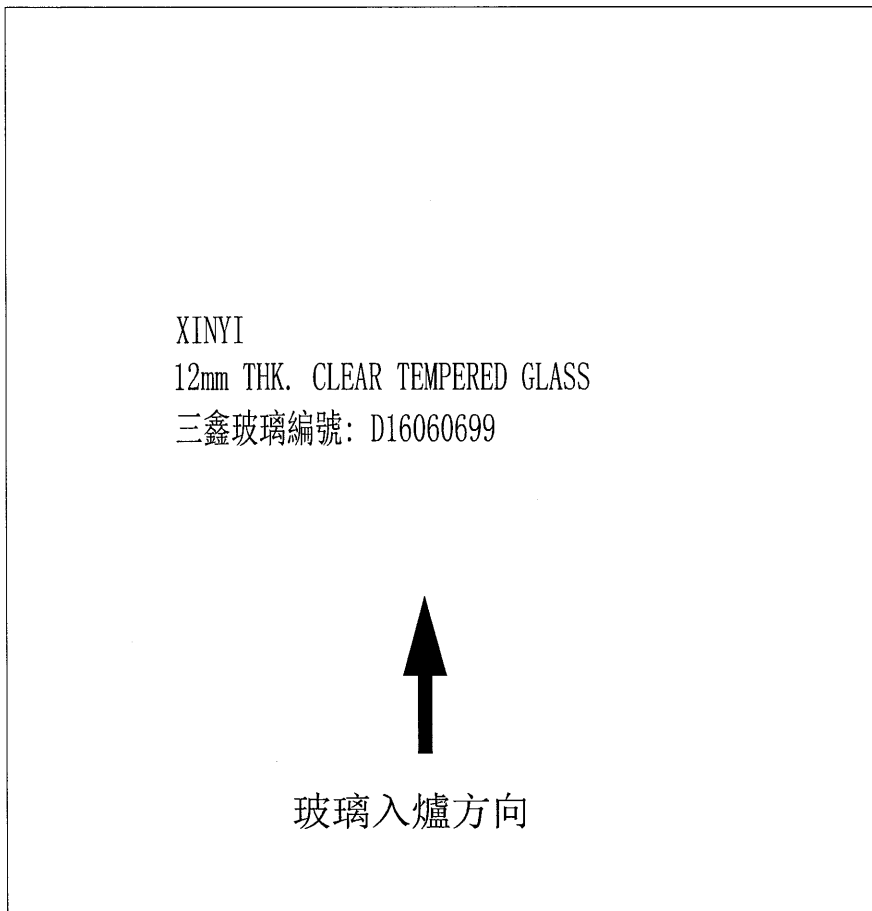

底

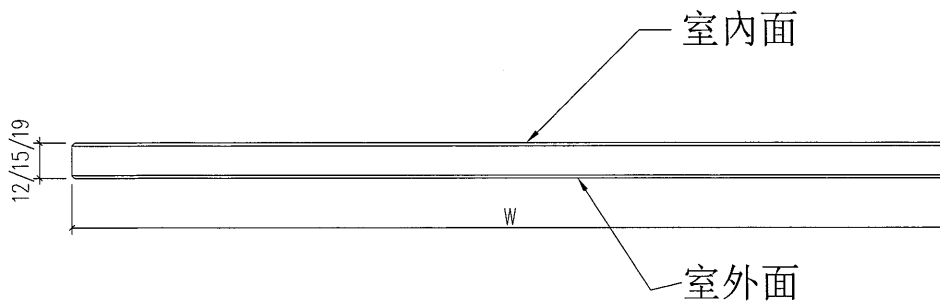
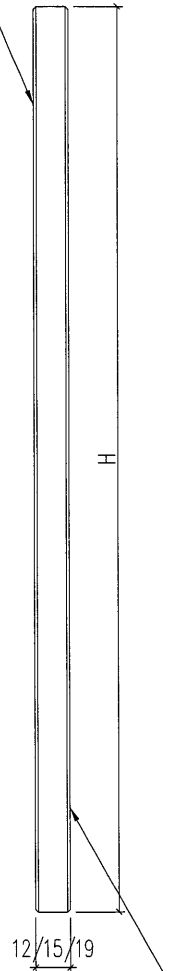

工程號	J-835	地盤	將軍澳天晉平臺	附 件
名稱	玻璃加工圖		採用	
材料	12mm THK. CLEAR TEMPERED GLASS		地盤	
顏色	--		工廠	



美特鋁質 有限公司
MIDI Aluminium Fabricator Ltd.

類別		物料號	
制圖	曾建平	2017.01.17	圖號 J835-GL24
復核	王禮秋		數量 見下表
批准			位置

修改				
日期				

玻璃圖號	厚度 (mm)	玻璃尺寸		數量 (塊)
		寬度W (mm)	高度H (mm)	
J835-G180	12	1409	976	1
J835-G181		1414	976	1

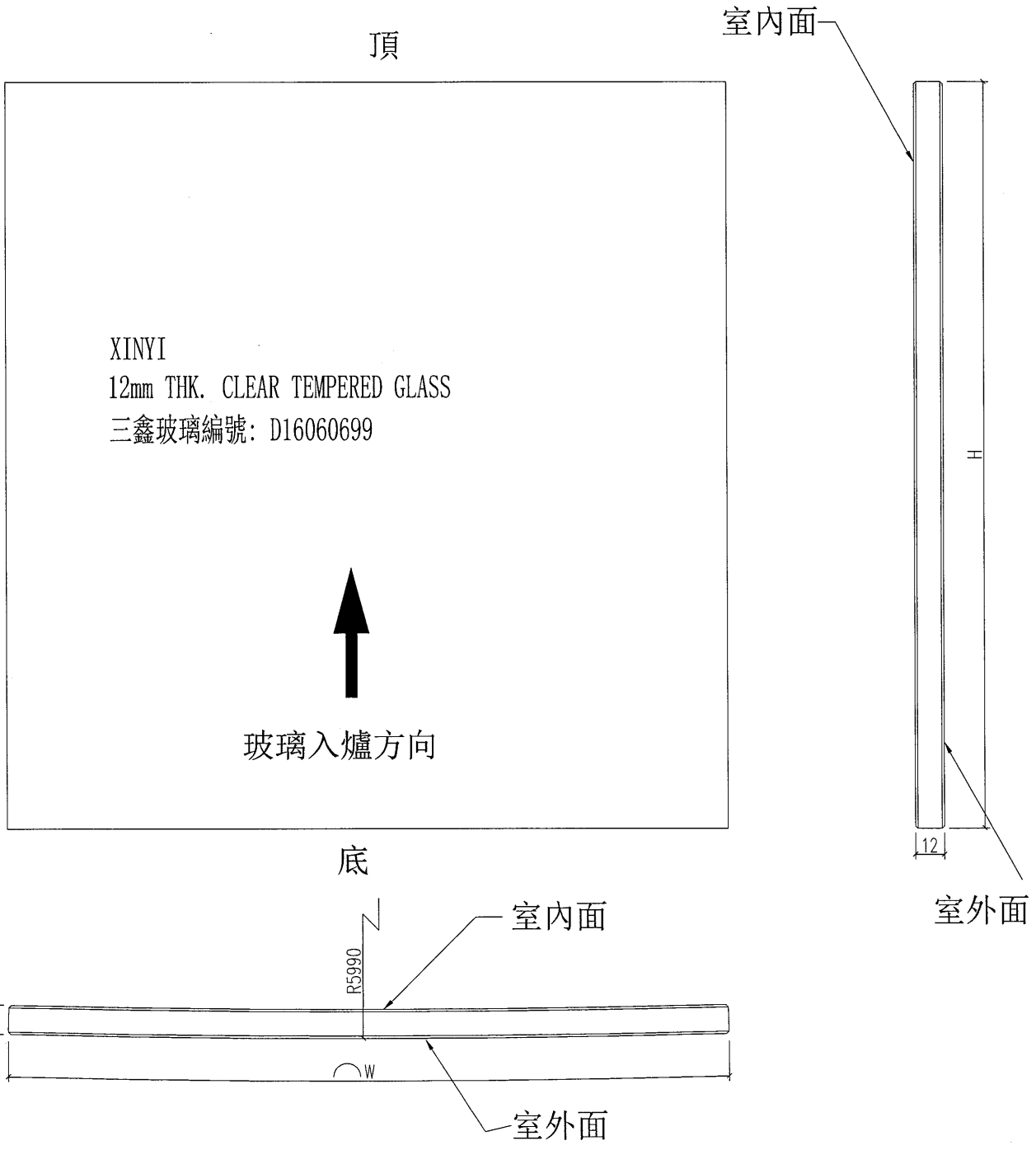

工程號	J-835	地盤	將軍澳天晉平臺	附件
名稱	玻璃加工圖		採用	
材料	12mm THK. CLEAR TEMPERED GLASS		地盤	
顏色	--		工廠	



美特鋁質 有限公司
MIDI Aluminium Fabricator Ltd.

類別		物料號	
制圖	曾建平	2017.01.17	圖號 J835-GL25
修改		復核	王禮秋
日期		批准	
		數量	見下表
		位置	

6

玻璃圖號	厚度 (mm)	玻璃尺寸		數量 (塊)
		寬度W (mm)	高度H (mm)	
J835-G182	12	941	976	1
J835-G183		948	976	1

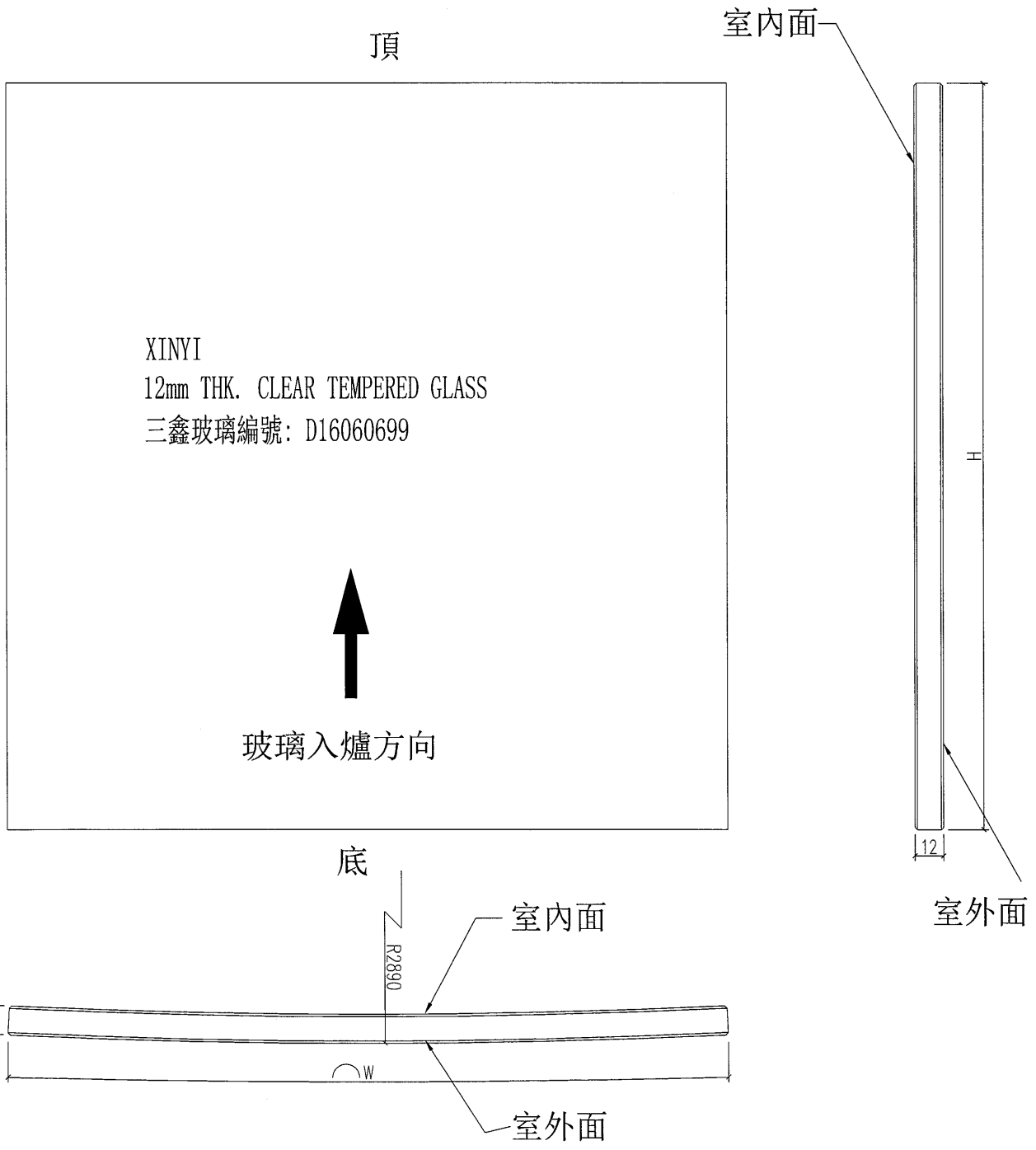

工程號	J-835	地盤	將軍澳天晉平臺	附件
名稱	玻璃加工圖		採用	
材料	12mm THK. CLEAR TEMPERED GLASS		地盤	
顏色	--		工廠	



美特鋁質 有限公司
MIDI Aluminium Fabricator Ltd.

類別		物料斗號	
制圖	曾建平	2017.01.17	圖號 J835-GL26
修改		復核 王禮秋	數量 見下表
日期		批准	位置

玻璃圖號	厚度 (mm)	玻璃尺寸		數量 (塊)
		寬度W (mm)	高度H (mm)	
J835-G184	12	1380	976	3

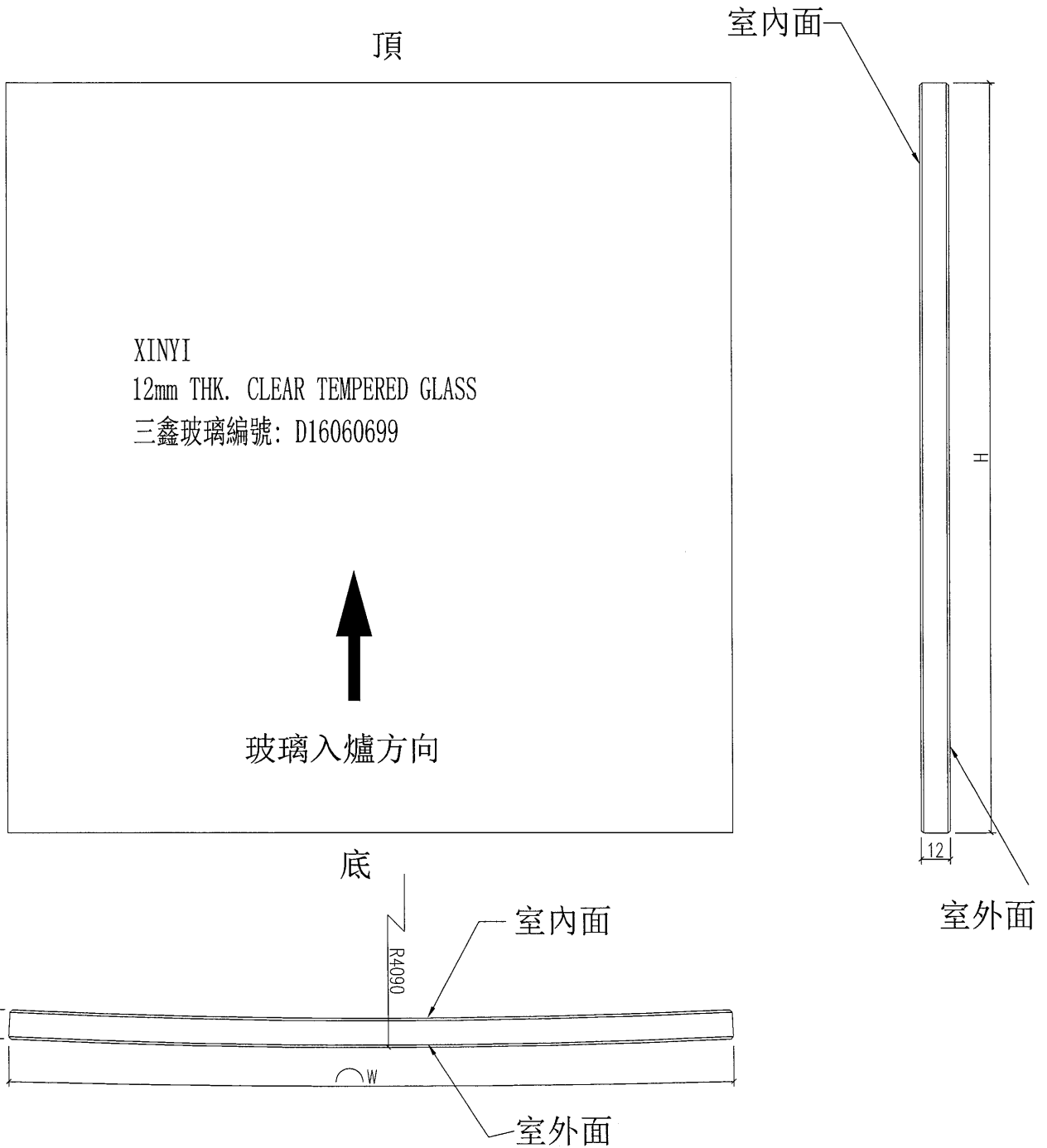

工程號	J-835	地盤	將軍澳天晉平臺	附件
名稱	玻璃加工圖		採用	
材料	12mm THK. CLEAR TEMPERED GLASS		地盤	
顏色	-		工廠	



美特鋁質 有限公司
MIDI Aluminium Fabricator Ltd.

類別		物料號	
制圖	曾建平	2017.01.17	圖號 J835-GL27
復核	王禮秋		數量 1
批准			位置

修改				
日期				

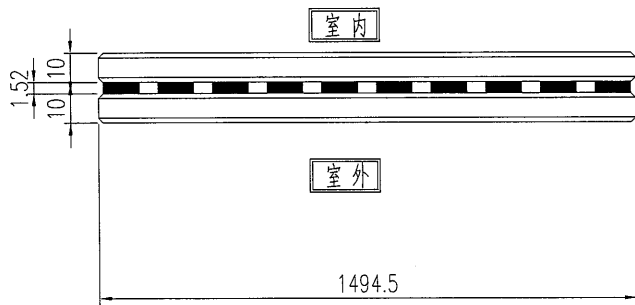
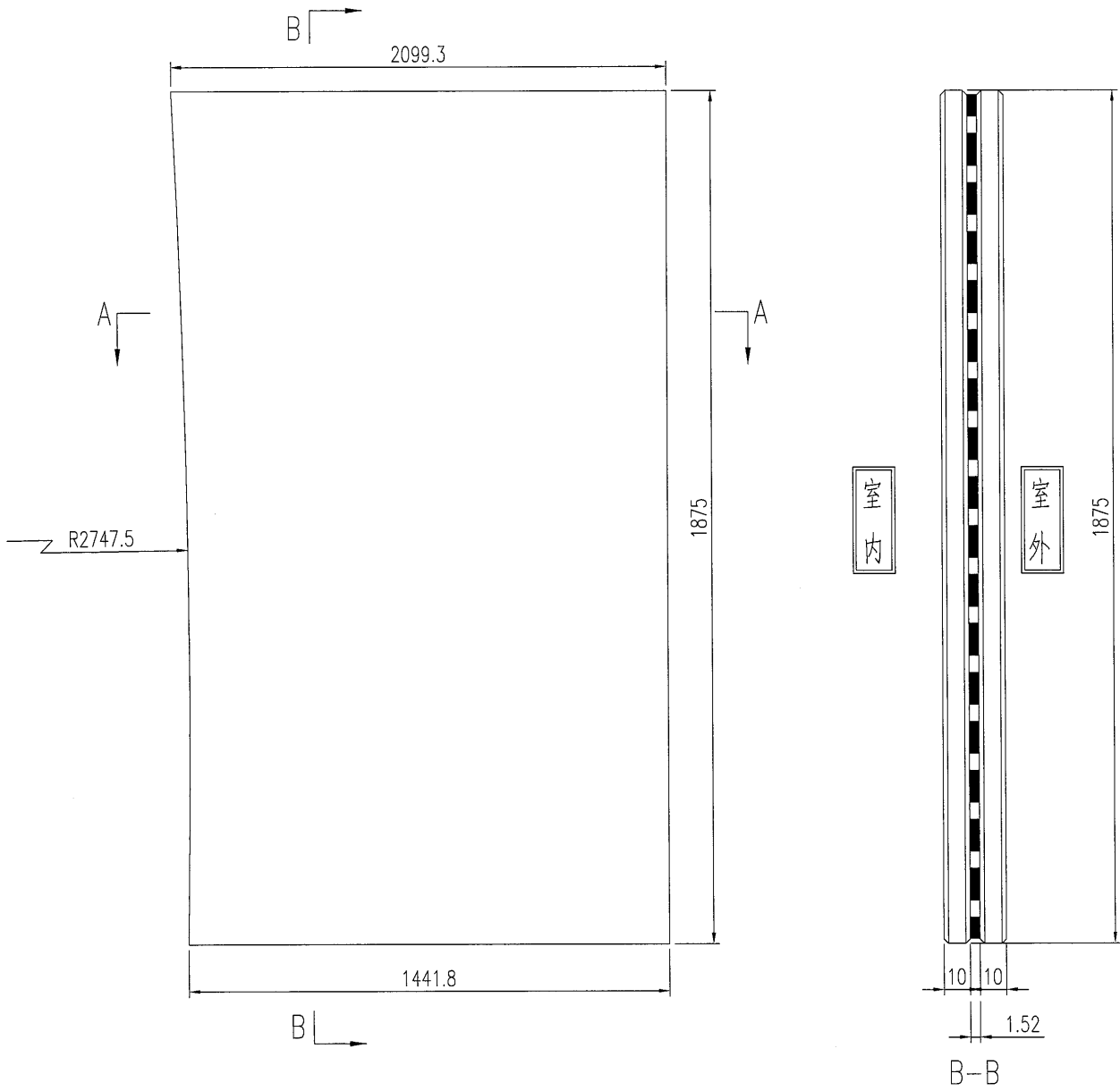

XINYI
10mm THK. Clear Tempered Glass
+1.52mmPVB+10mm THK. Clear Tempered Glass
三鑫玻璃編號:D16060702

A-A

工程號	J-835	地盤	將軍澳天晉平臺	附件
名稱	玻璃加工圖		採用	
材料	12mm THK. CLEAR TEMPERED GLASS		地盤	
顏色	--		工廠	

類別		物料編號	
制圖	曾建平	2017.01.17	圖號 J835-GL28
復核	王禮秋		數量 4
批准			位置

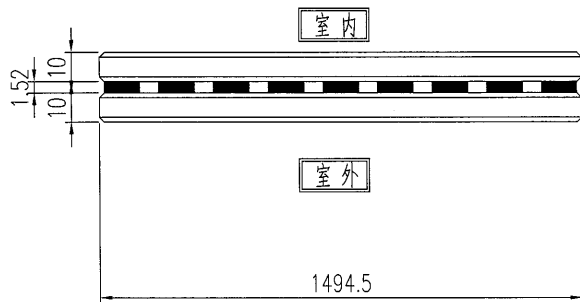
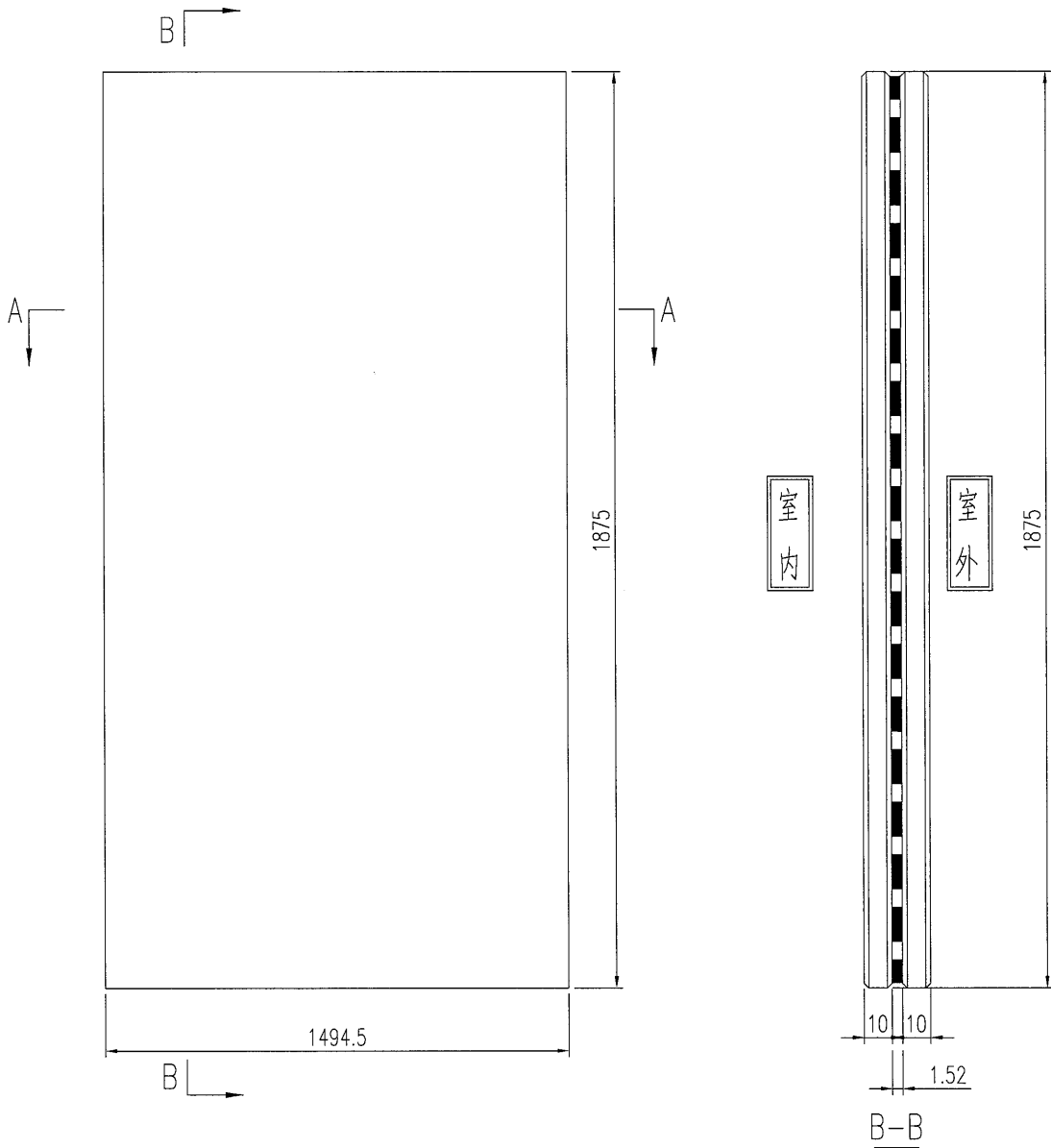

XINYI
 10mm THK. Clear Tempered Glass
 +1.52mmPVB+10mm THK. Clear Tempered Glass
 三鑫玻璃編號:D16060702

A-A

工程號	J-835	地盤	將軍澳天晉平臺	附件
名稱	玻璃加工圖		採用	
材料	12mm THK. CLEAR TEMPERED GLASS		地盤	
顏色	--		工廠	

類別		物料號	
制圖	曾建平	2017.01.17	圖號 J835-GL29
復核	王禮秋		數量 1
批准			位置

修改			
日期			

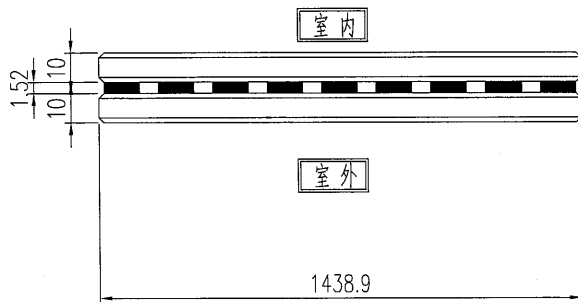
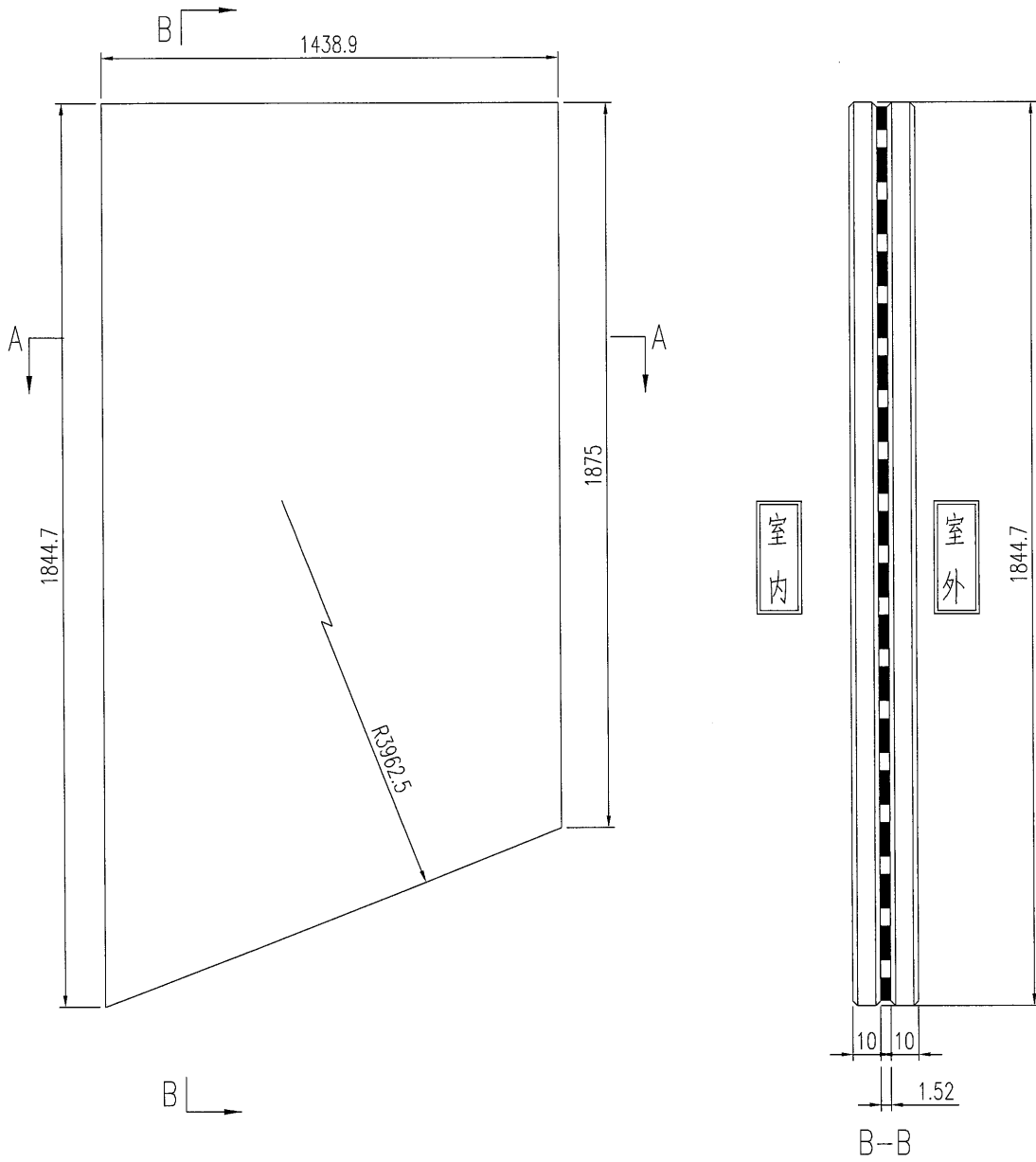

XINYI
10mm THK. Clear Tempered Glass
+1.52mmPVB+10mm THK. Clear Tempered Glass
三鑫玻璃編號:D16060702

工程號	J-835	地盤	將軍澳天晉平臺
名稱	玻璃加工圖		採用
材料	12mm THK. CLEAR TEMPERED GLASS		地盤
顏色	--		工廠

附件	

類別		物料號		
制圖	曾建平	2017.01.17	圖號	J835-GL30
修改			數量	1
日期			位置	
復核	王禮秋			
批准				

C/

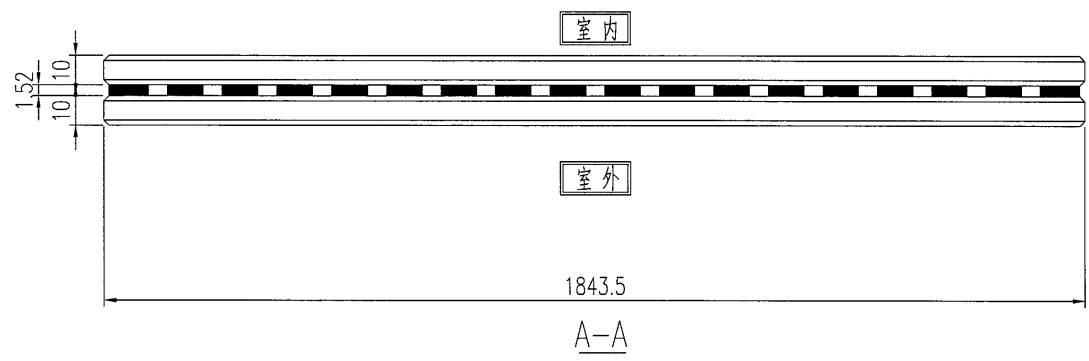
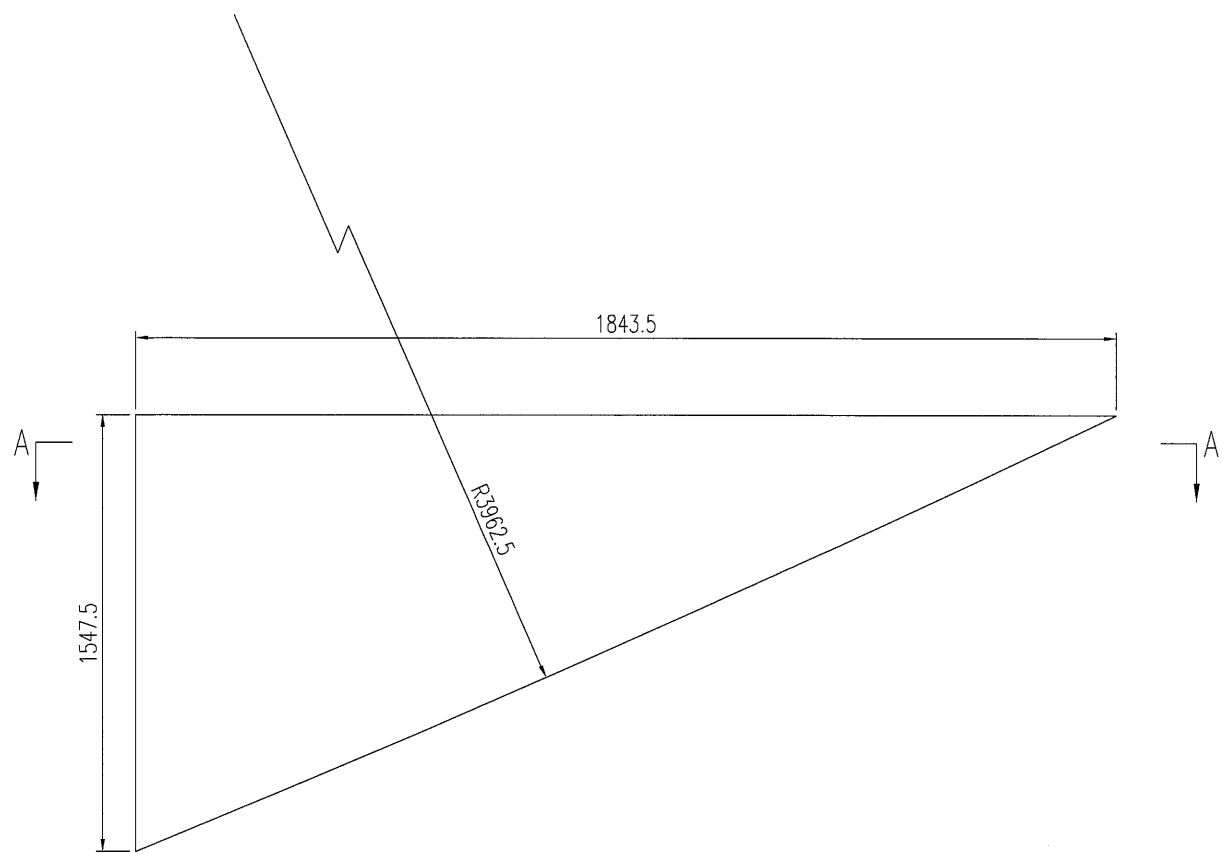

XINYI
 10mm THK. Clear Tempered Glass
 +1.52mmPVB+10mm THK. Clear Tempered Glass
 三鑫玻璃編號:D16060702

工程號	J-835	地盤	將軍澳天晉平臺	附 件
名稱	玻璃加工圖		探用	
材料	12mm THK. CLEAR TEMPERED GLASS		地盤	
顏色	--		工廠	

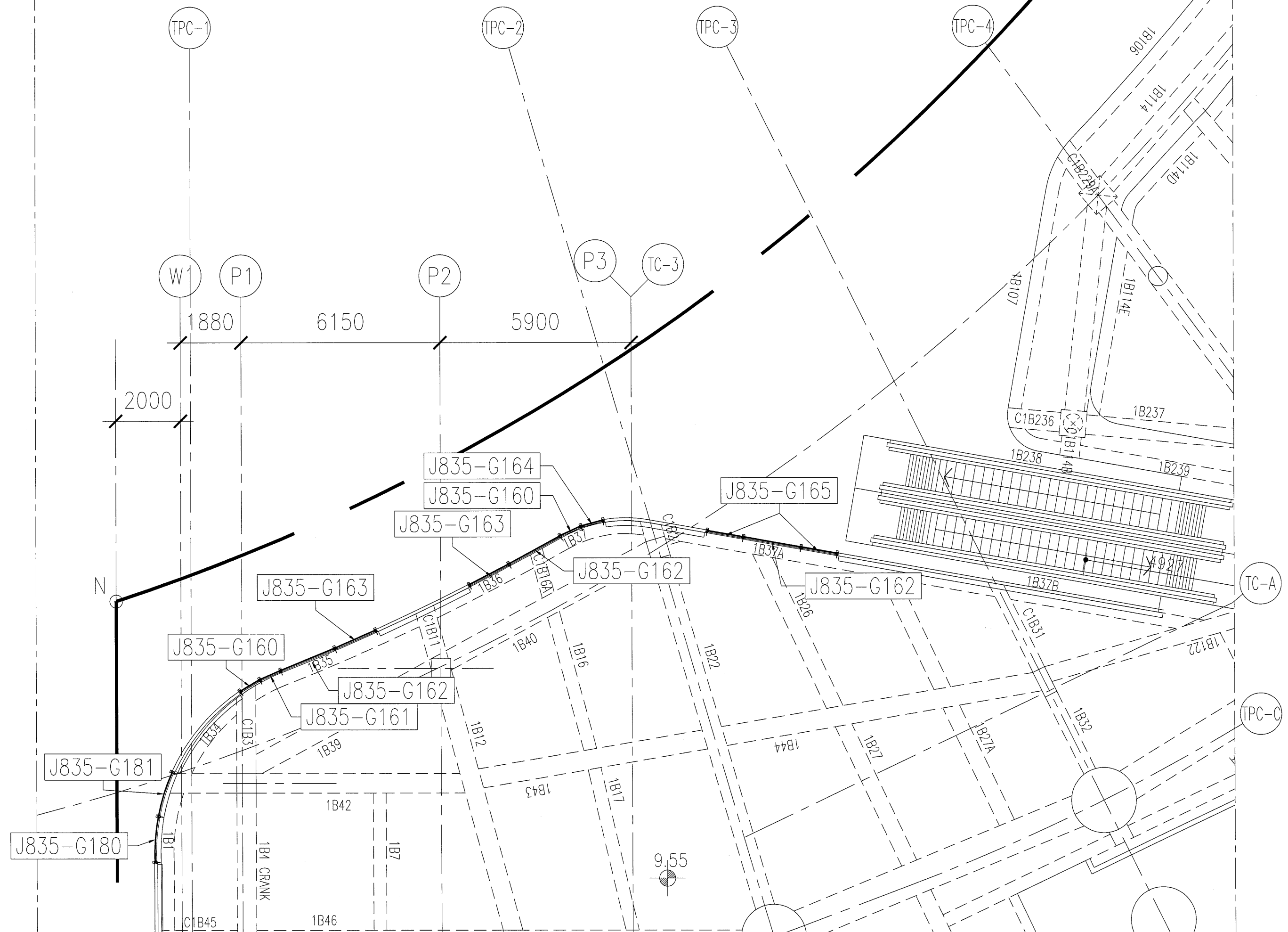

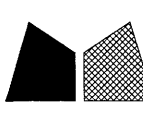
 美特鋁質 有限公司 MIDI Aluminium Fabricator Ltd.	工程號: J-835	窗號: -	數量: -	繪圖: 曾建平	日期: 2017.01.09	批准:	日期:	名稱: 層間玻璃位置圖	圖号: J835-LK112
	地盤: 將軍澳66D平台	顏色: -	位置: -	校核:	日期:	採用: 地盤 <input type="checkbox"/> 工廠 <input checked="" type="checkbox"/>	版次:	版次:	

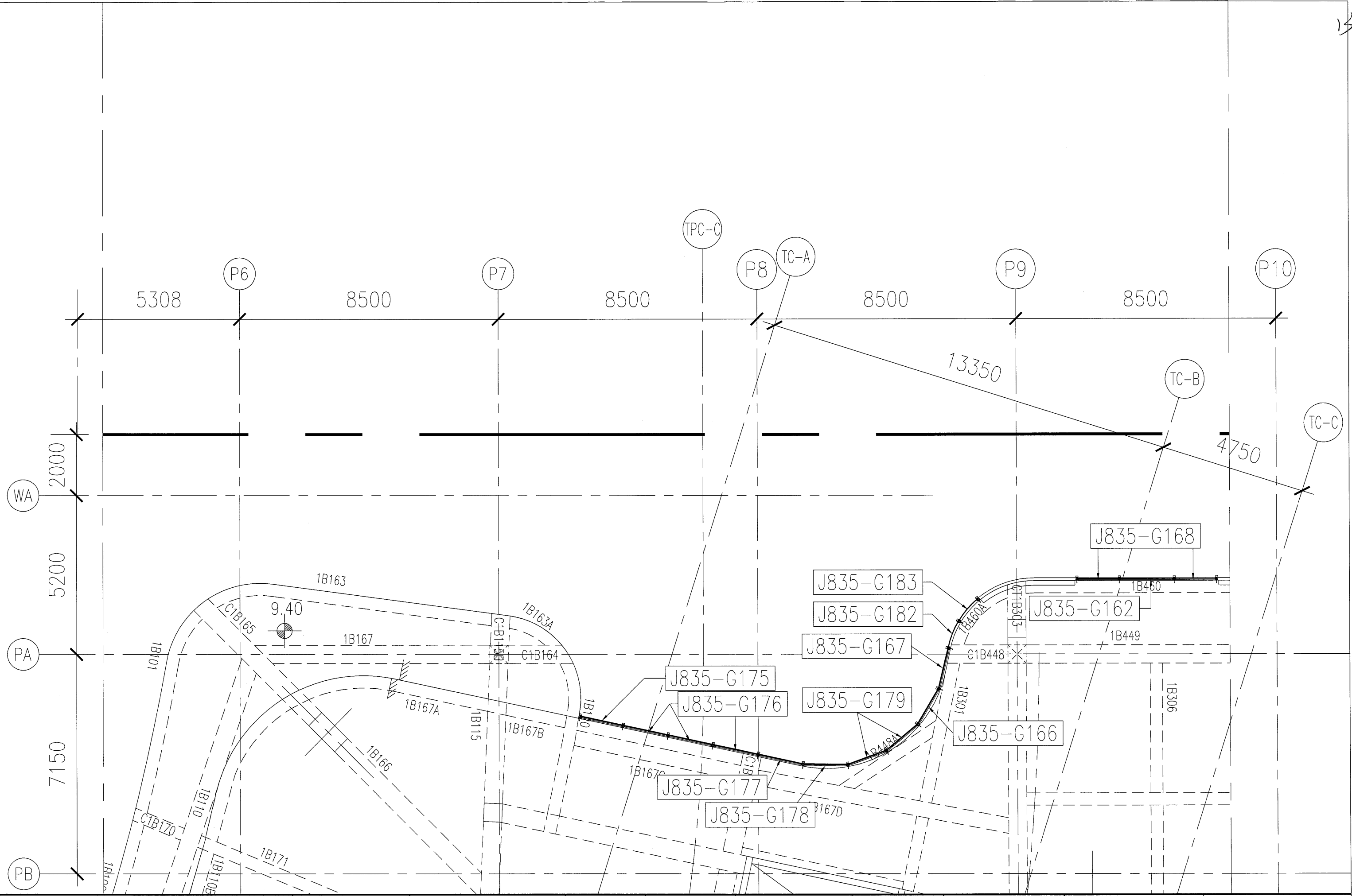

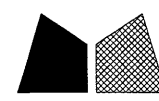
 美特鋁質 有限公司 MIDI Aluminium Fabricator Ltd.	工程號 : J-835	窗號 : -	數量 : -	繪圖 : 曾建平	日期 : 2017.01.09	批准 :	日期 :	名稱 : 層間玻璃位置圖	圖号 : J835-LK113
	地盤 : 將軍澳66D平台	顏色 :	位置 : -	校核 :	日期 :	採用 : 地盤 <input type="checkbox"/> 工廠 <input checked="" type="checkbox"/>	版次 :	版次 :	

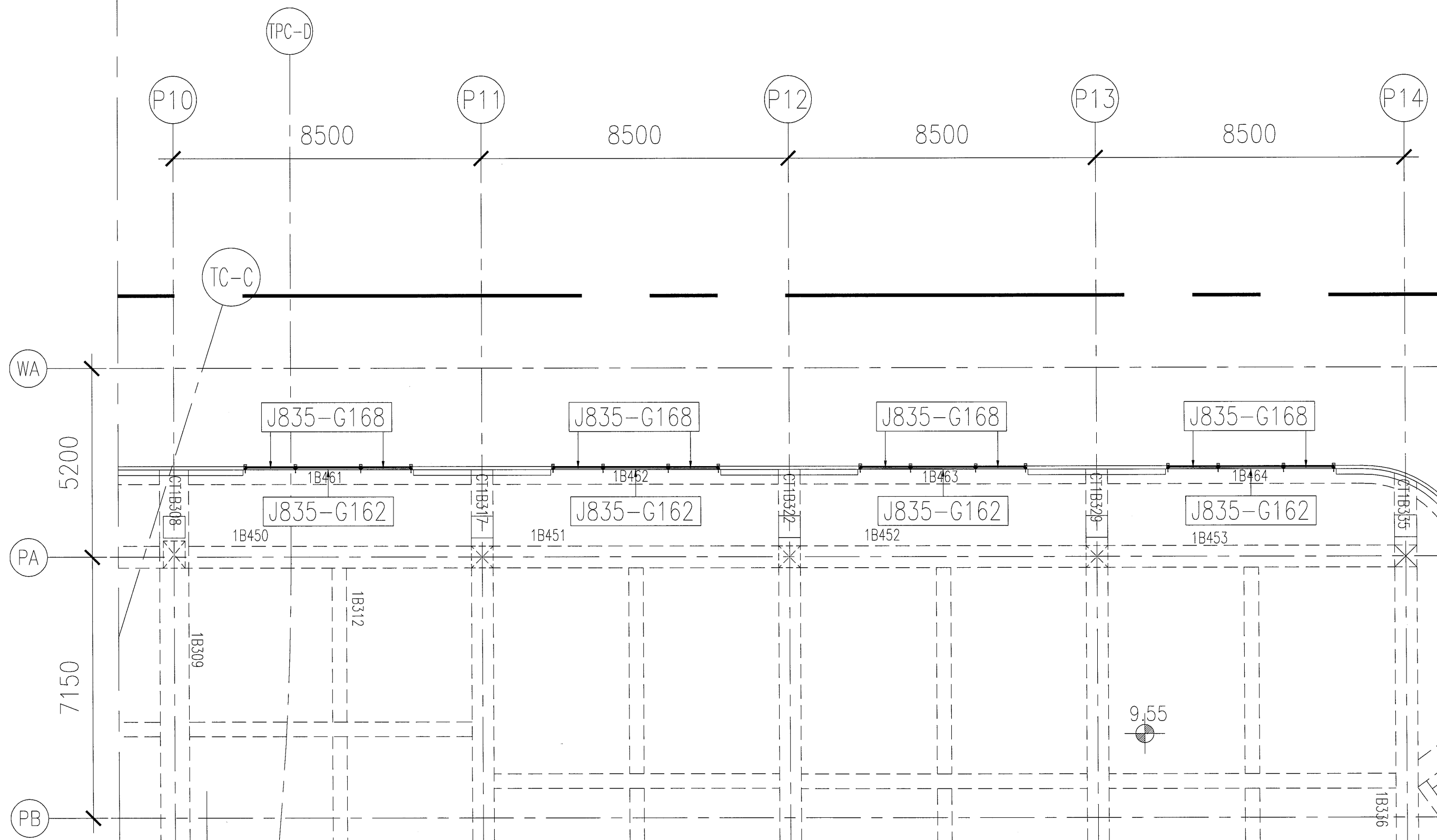

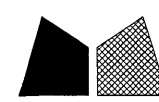
 美特鋁質 有限公司 MIDI Aluminium Fabricator Ltd.	工程號: J-835	窗號: -	數量: -	繪圖: 曾建平	日期: 2017.01.09	批准:	日期:	名稱: 層間玻璃位置圖	圖号: J835-LK114
	地盤: 將軍澳66D平台	顏色:	位置: -	校核:	日期:	採用: 地盤 <input type="checkbox"/> 工廠 <input checked="" type="checkbox"/>	版次:	版次:	

15

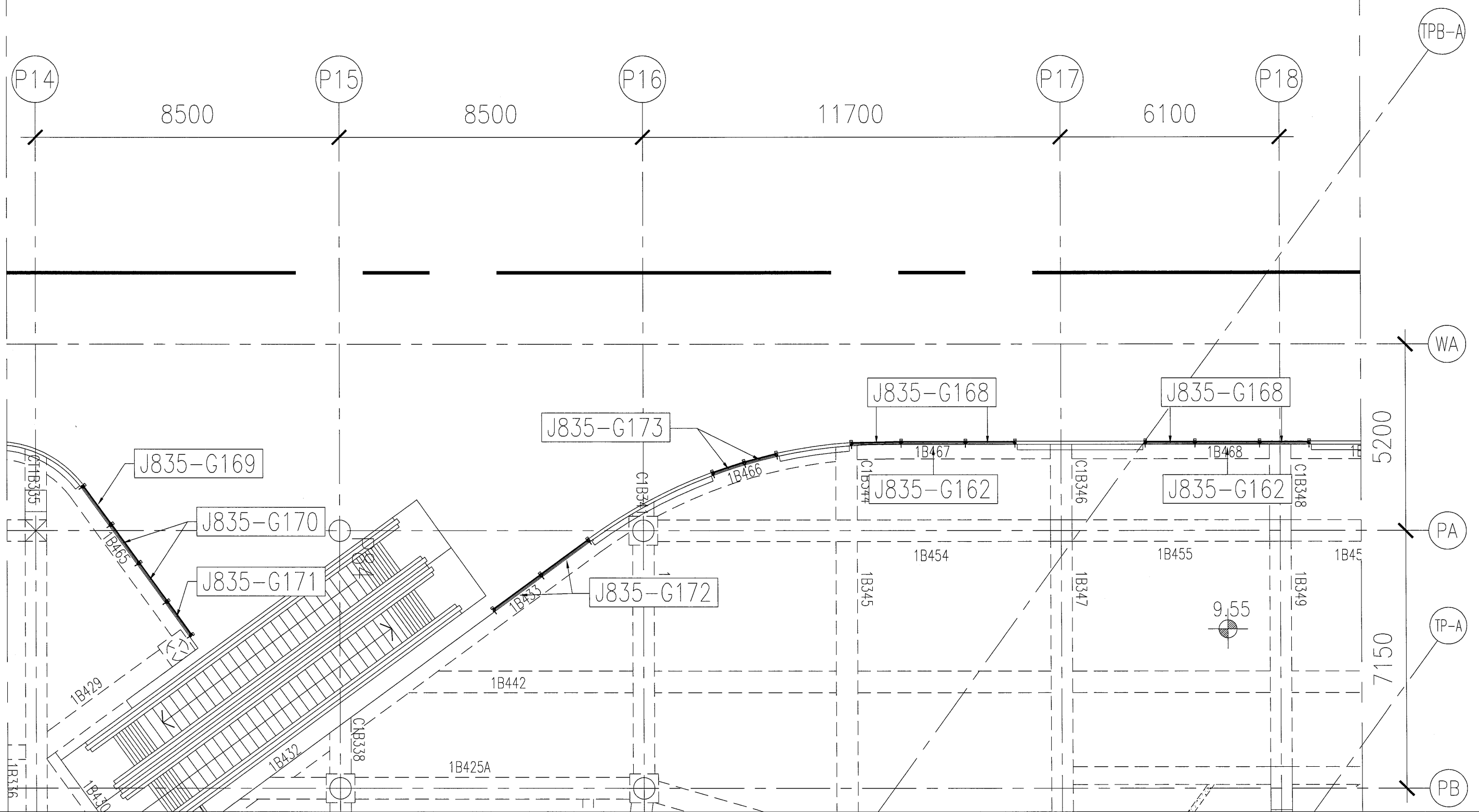

工程號: J-835	窗號: -	數量: -	繪圖: 曾建平	日期: 2017.01.09	批准:	日期:	名稱: 層間玻璃位置圖	圖号: J835-LK115
地盤: 將軍澳66D平台	顏色:	位置: -	校核:	日期:	採用: 地盤 <input type="checkbox"/> 工廠 <input checked="" type="checkbox"/>	版次:	版次:	

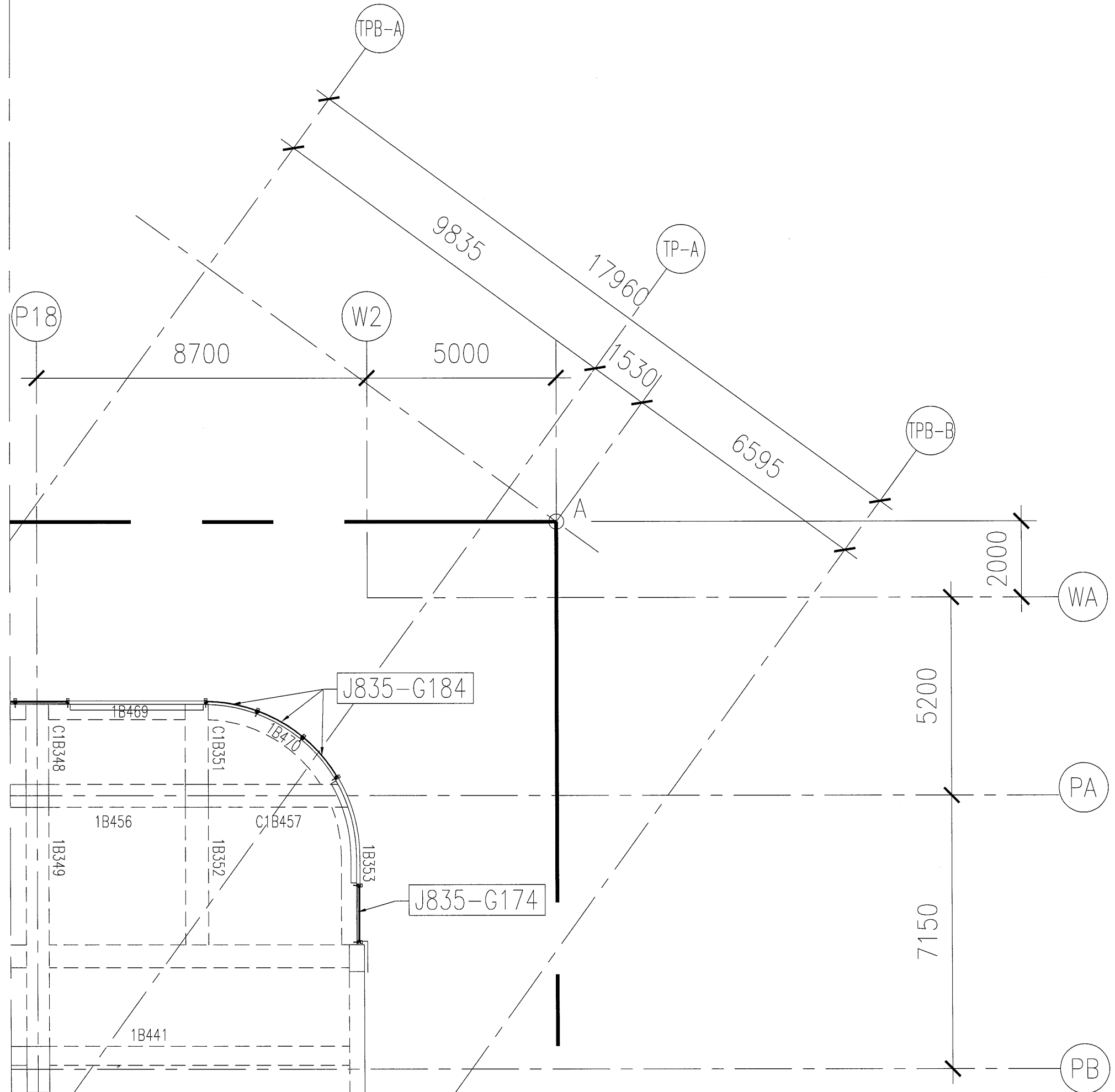

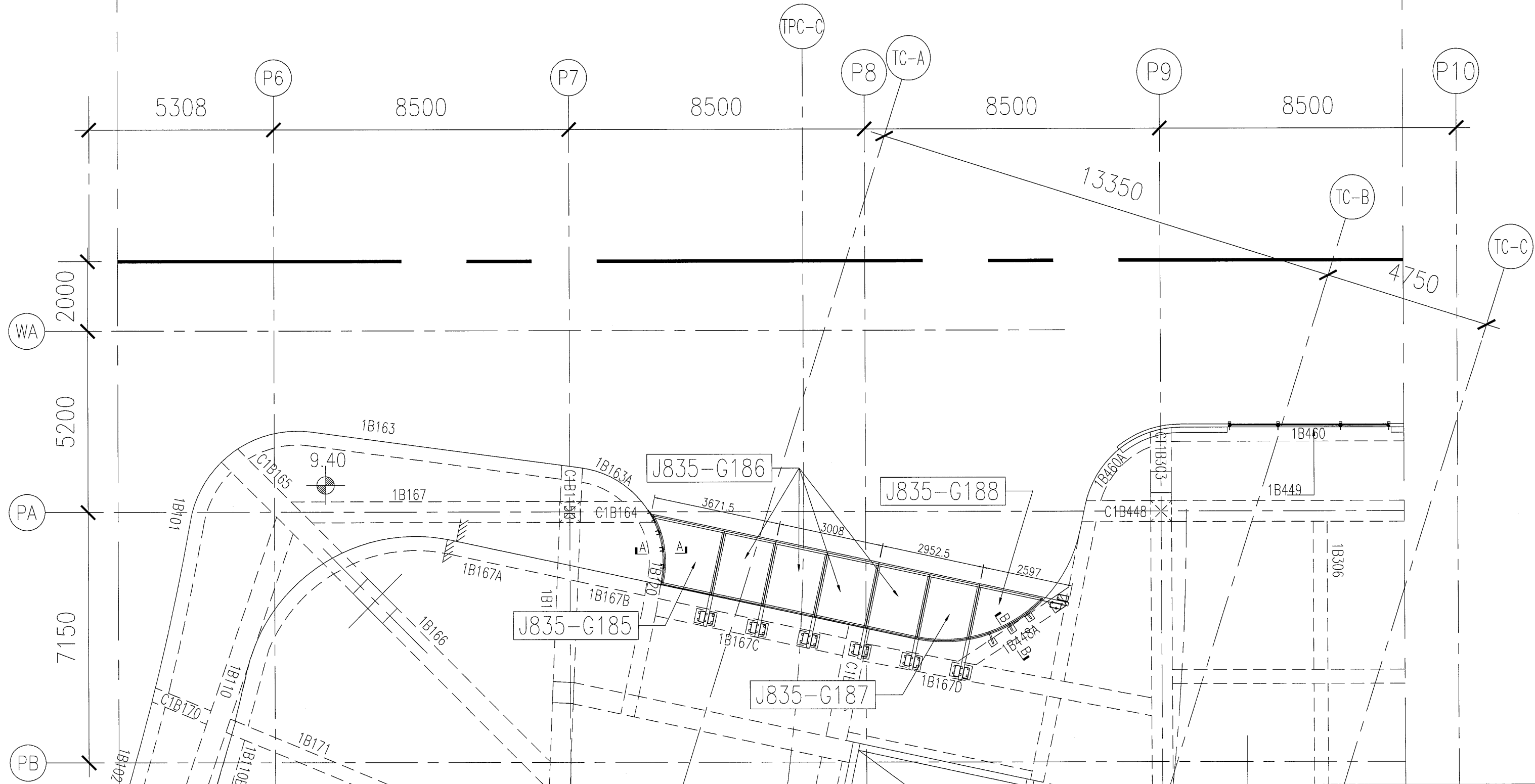

 美特鋁質 有限公司 MIDI Aluminium Fabricator Ltd.	工程號: J-835	窗號: -	數量: -	繪圖: 曾建平	日期: 2017.01.16	批准:	日期:	名稱: 雨篷玻璃位置圖	圖号: J835-LK117
	地盤: 將軍澳66D平台	顏色:	位置: -	校核:	日期:	採用: 地盤 <input type="checkbox"/> 工廠 <input checked="" type="checkbox"/>	版次:	版次:	