



工程指示 / 要求簡箋(E.I.)

工程指示編號：EI 6776/17 修改版次：
 工程編號：JD35 工程名稱：TK066D平台
 工程項目：玻璃牆 — 確認材料加工圖及玻璃組裝圖
 收件人：生統 發件人：Eddie 日期：2017.1.24

要求提供 / 確認 事項：

- | | | |
|--|-------------------------------------|-------------------------------|
| <input type="checkbox"/> 初步鋁料 B.M. | <input type="checkbox"/> 加工拆圖，然後生產 | <input type="checkbox"/> 尺寸表 |
| <input type="checkbox"/> 正式鋁料 B.M. | <input type="checkbox"/> 技術上資料 / 指示 | <input type="checkbox"/> 報價 |
| <input type="checkbox"/> 配件 B.M. | <input type="checkbox"/> 樣辦或貨品說明書 | <input type="checkbox"/> 分判合約 |
| <input checked="" type="checkbox"/> 其他：_____ | | |

內容：請按附頁加工圖紙，加工須按材料。
 留意：貼双面貼位置的玻璃片刮膠處理(見P82頁)

請在 2017.3.15 前完成上列要求。
 * 實際到貨期以地盤通知為準 *

附有關圖紙 / 文件：

1+61頁

以上項目為：

- 原合約工程包 原合約工程加 / 減賬 新工程報價

原因：-

分發東莞各部門：

- () 生產技術總監 連附件 () 技術部 連附件 () 生產部 連附件 () 機械設計部 連附件
 () 採購部 連附件 生產統籌部 連附件
 () 質檢部 連附件 () 會計部 連附件 () 報關組 連附件 () 其他 _____ 連附件

分發香港各部門：

- () 行政部 連附件 () 會計部 連附件 () 統籌部 連附件 工程部地盤科文 連附件
 () 採購部 連附件 () QS 部 連附件 () 維修部 連附件 () 其他 _____ 連附件

傳遞編號：

HK 0280/17 (FTP)

發件人簽署：

項目經理簽署：

EG-DWG3

美特铝质 有限公司
MIDI Aluminium Fabricator Ltd.

工程號	J835	地盤	將軍澳66D平台
-----	------	----	----------

产品编号	L(MM)	数量	A	N	M	B	N1	M1	备注
		2							

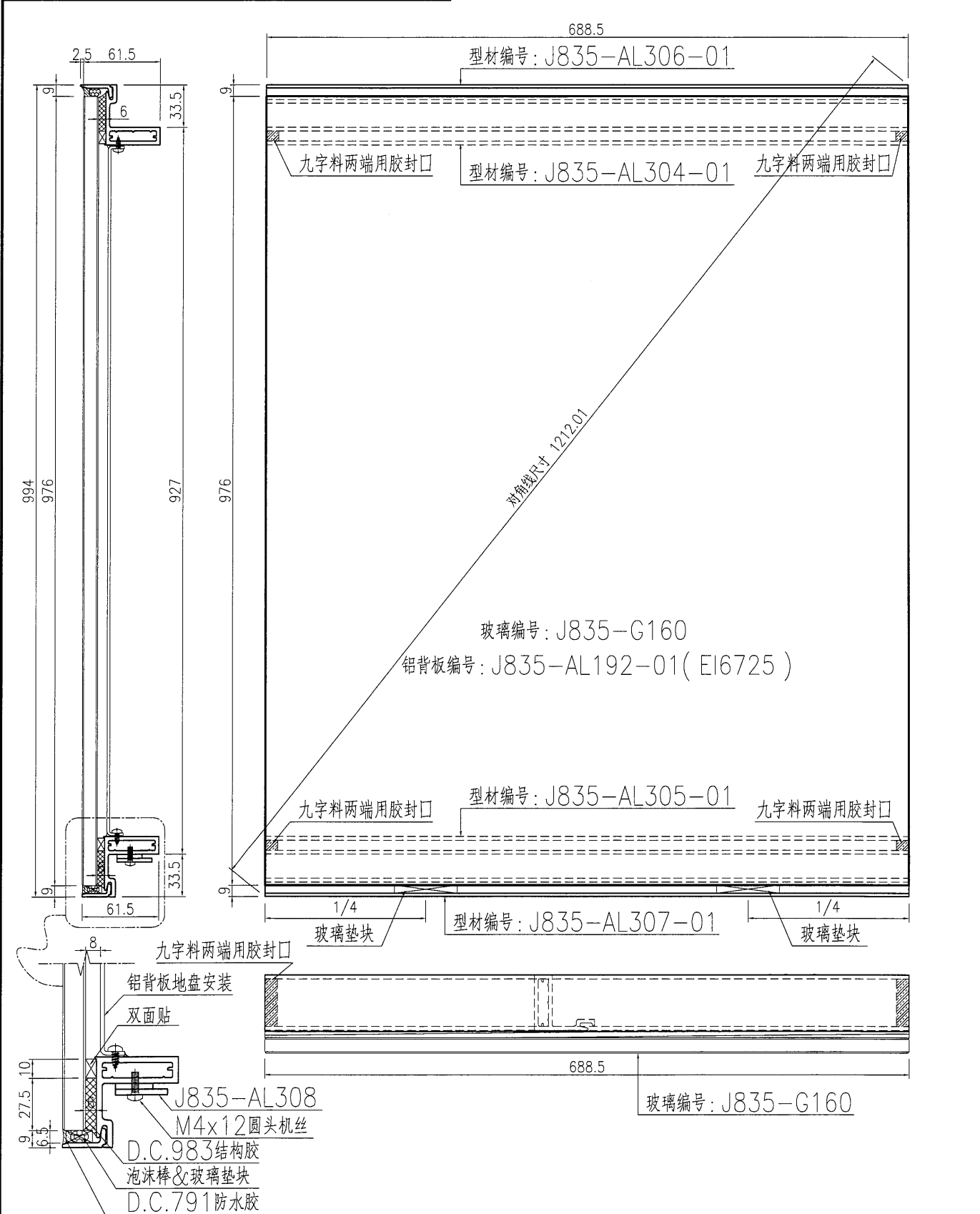

名稱	玻璃窗框組框圖	制圖	曾建平	2017-01-22	修改		
材料	X850960+X85097+3mm厚鋁	復核			日期		
顏色	PPG UCT515482XL(RY)-3 3 Coats 凝	批准			圖號	J835-ZK01	

美特铝质 有限公司
MIDI Aluminium Fabricator Ltd.

工程號 J835 地盤 將軍澳66D平台

产品编号	L(MM)	数量	A	N	M	B	N1	M1	备注
		1							

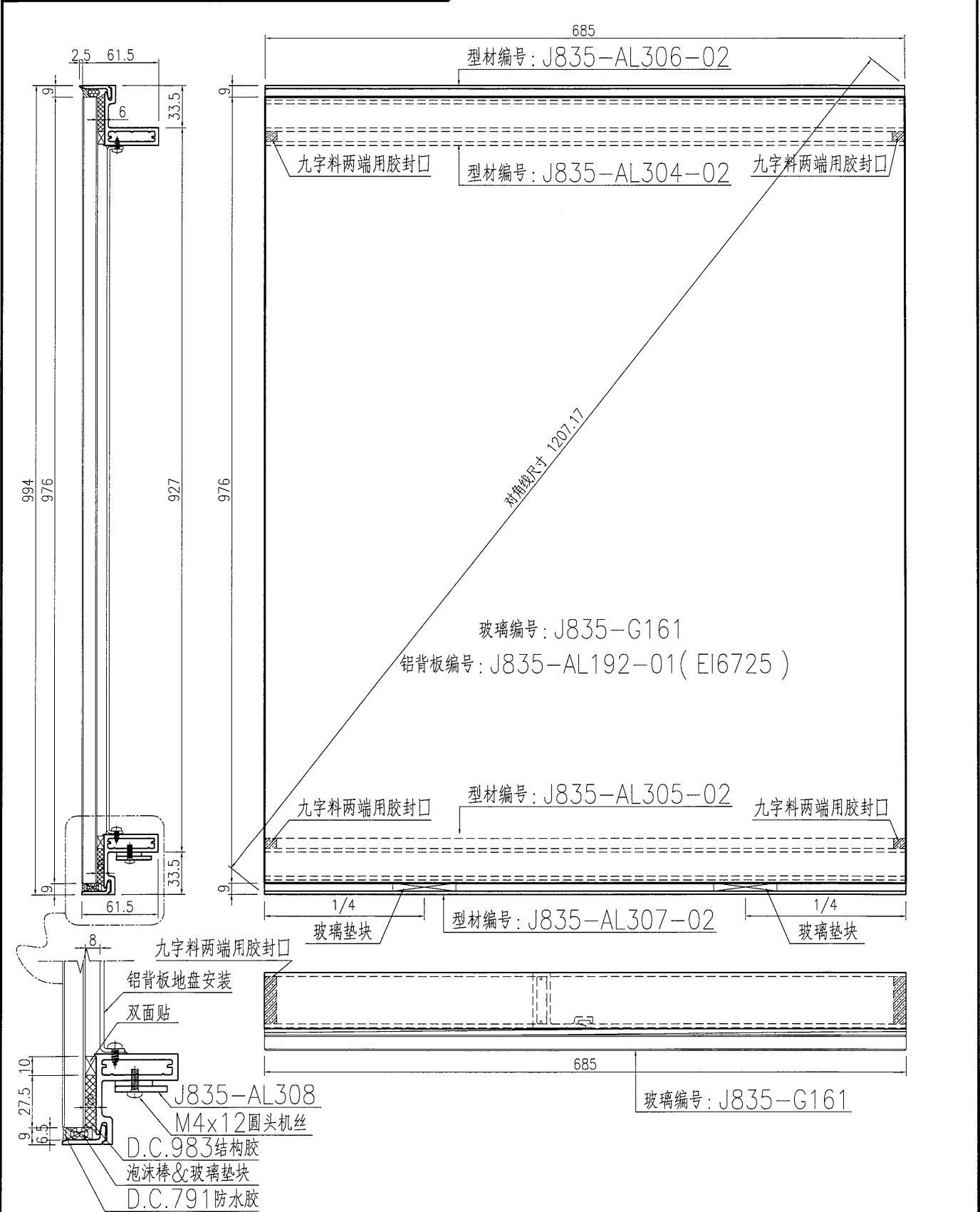

名稱	玻璃副框組框圖	制圖	曾建平	2017-01-22	修改		
材料	X850960+X85097+3mm厚鋁	復核			日期		
顏色	PPG UCT515482XL(RY)-3 3 Coats 漆	批准			圖號	J835-ZK02	

 美特铝质 有限公司 MIDI Aluminium Fabricator Ltd.	产品编号	L(MM)	数量	A	N	M	B	N1	M1	备注
			10							
工程號	J835	地盤	將軍澳66D平台							

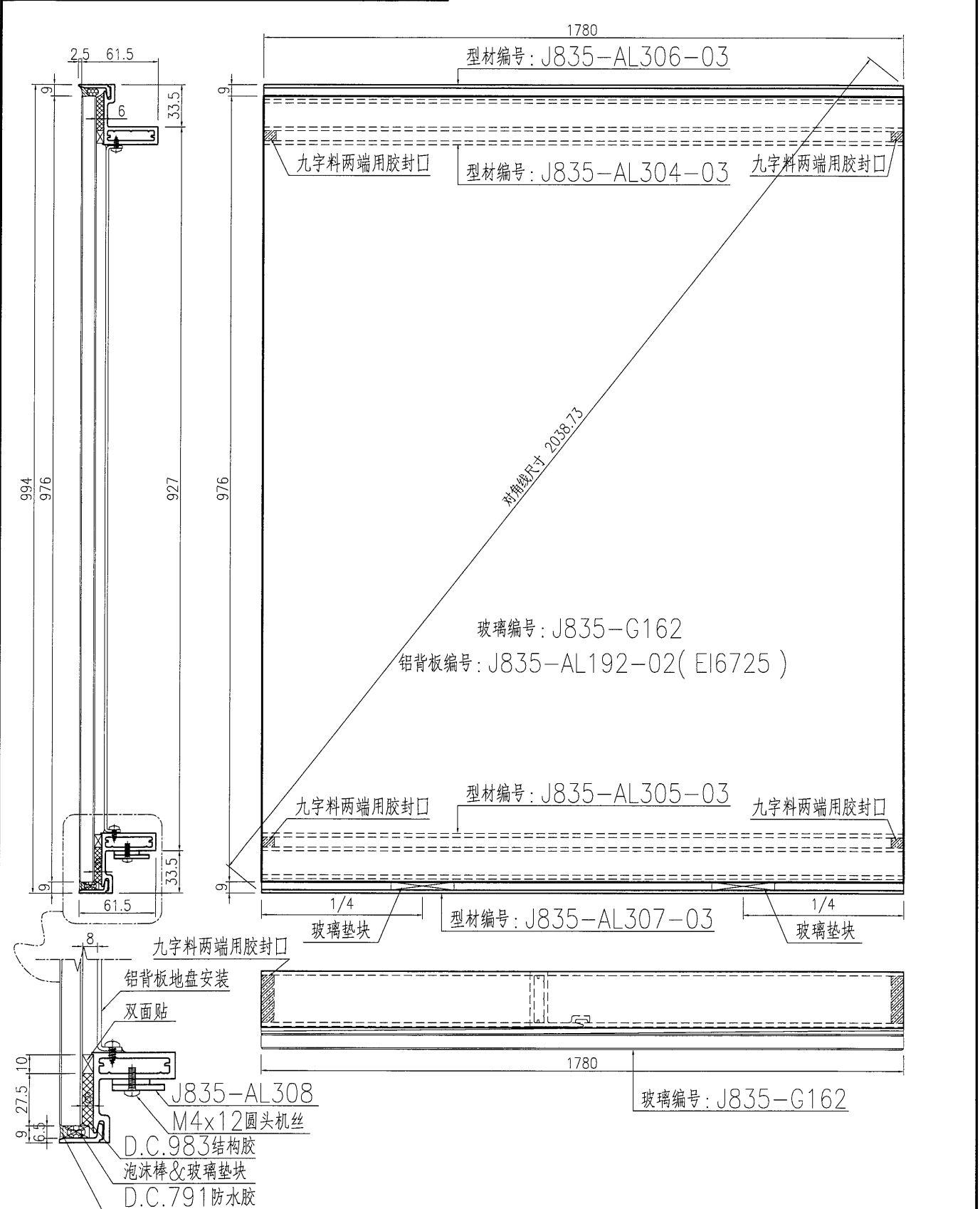

名稱	玻璃副框組框圖	制圖	曾建平	2017-01-22	修改			
材料	X850960+X85097+3mm厚鋁	復核			日期			
顏色	PPG UCT515482XL(RY)-3 3 Coats 深藍	批准			圖號	J835-ZK03		

EG-DWG3

 美特铝质 MIDI Aluminium Fabricator Ltd.	产品编号	L(MM)	数量	A	N	M	B	N1	M1	备注
	工程號	J835	地盤	將軍澳66D平台						

产品编号	L(MM)	数量	A	N	M	B	N1	M1	备注
		1							

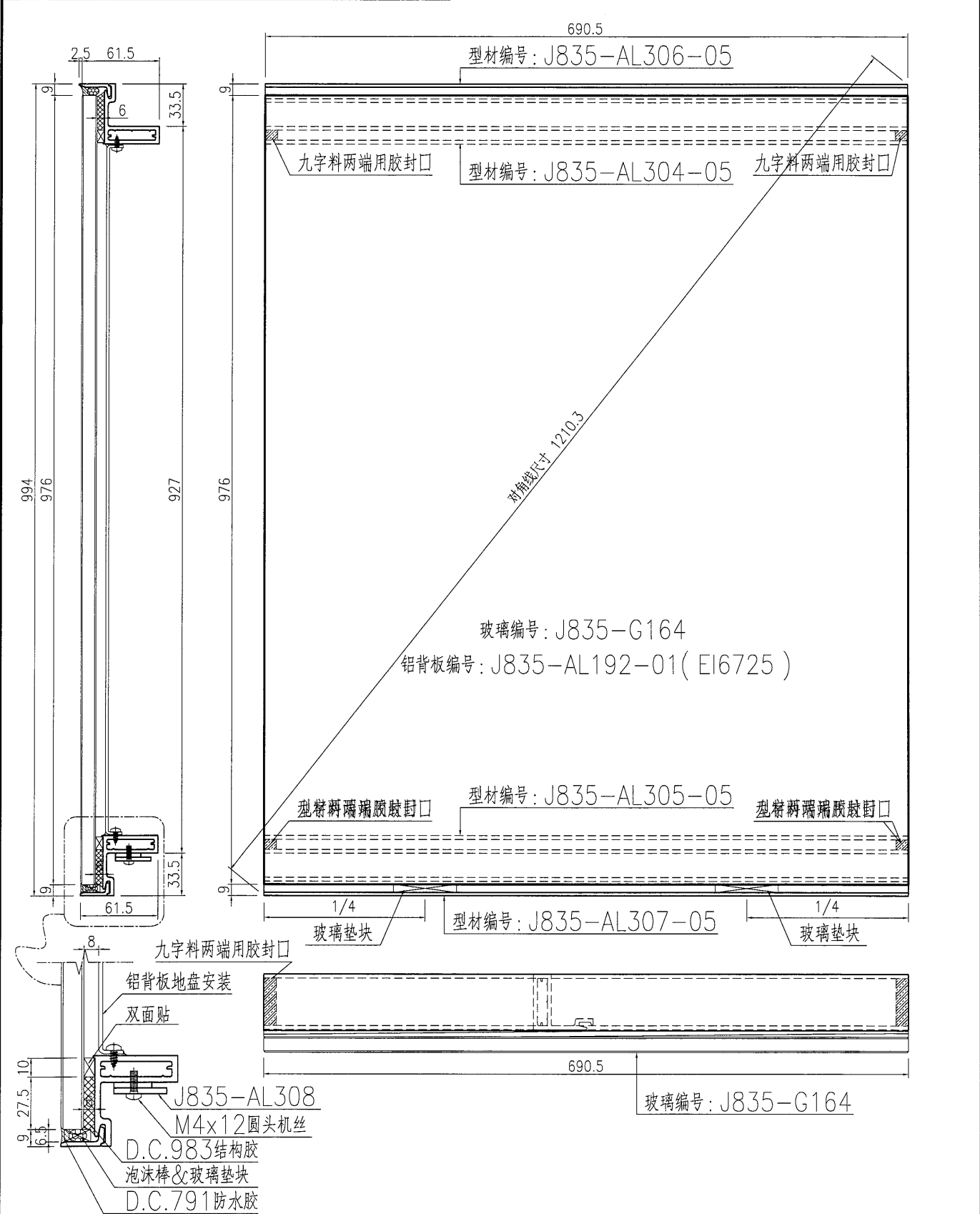

名稱	玻璃副框組框圖	制圖	曾建平	2017-01-22	修改			
材料	X850960+X85097+3mm厚鋁	復核			日期			
顏色	PPG UCT515482XL(RY)-3 3 Coats 深藍	批准			圖號	J835-ZK05		

 美特铝质 有限公司 MIDI Aluminium Fabricator Ltd.	产品编号	L(MM)	数量	A	N	M	B	N1	M1	备注
			2							
工程號	J835	地盤	將軍澳66D平台							

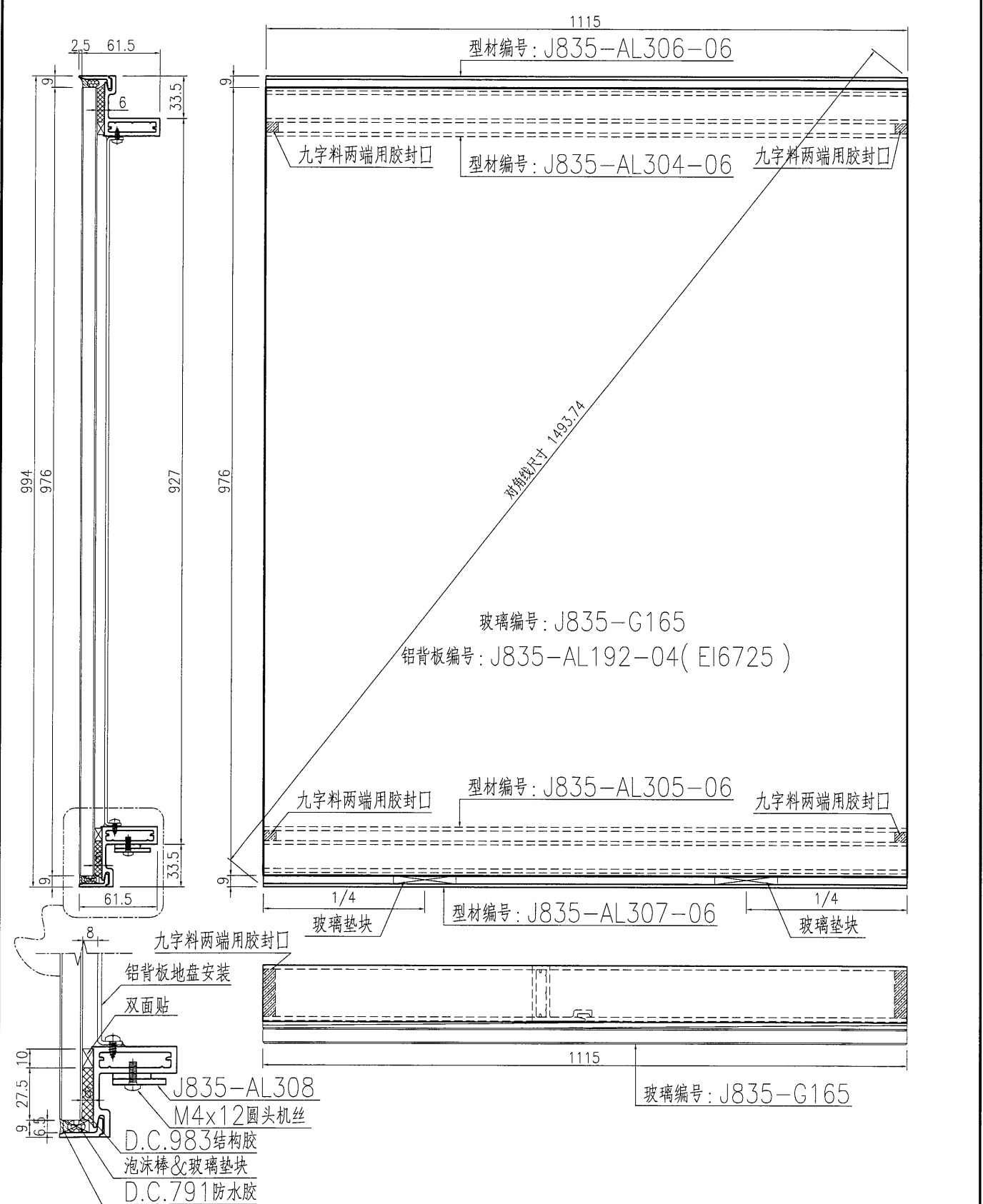

名稱	玻璃副框組框圖	制圖	曾建平	2017-01-22	修改			
材料	X850960+X85097+3mm厚鋁	復核			日期			
顏色	PPG UCT515482XL(RY)-3 3 Coats 凝色	批准			圖號	J835-ZK06		

EG-DWG3



美特铝质 有限公司
MIDI Aluminium Fabricator Ltd.

工程號	J835	地盤	將軍澳66D平台
-----	------	----	----------

产品编号	L(MM)	数量	A	N	M	B	N1	M1	备注
		1							

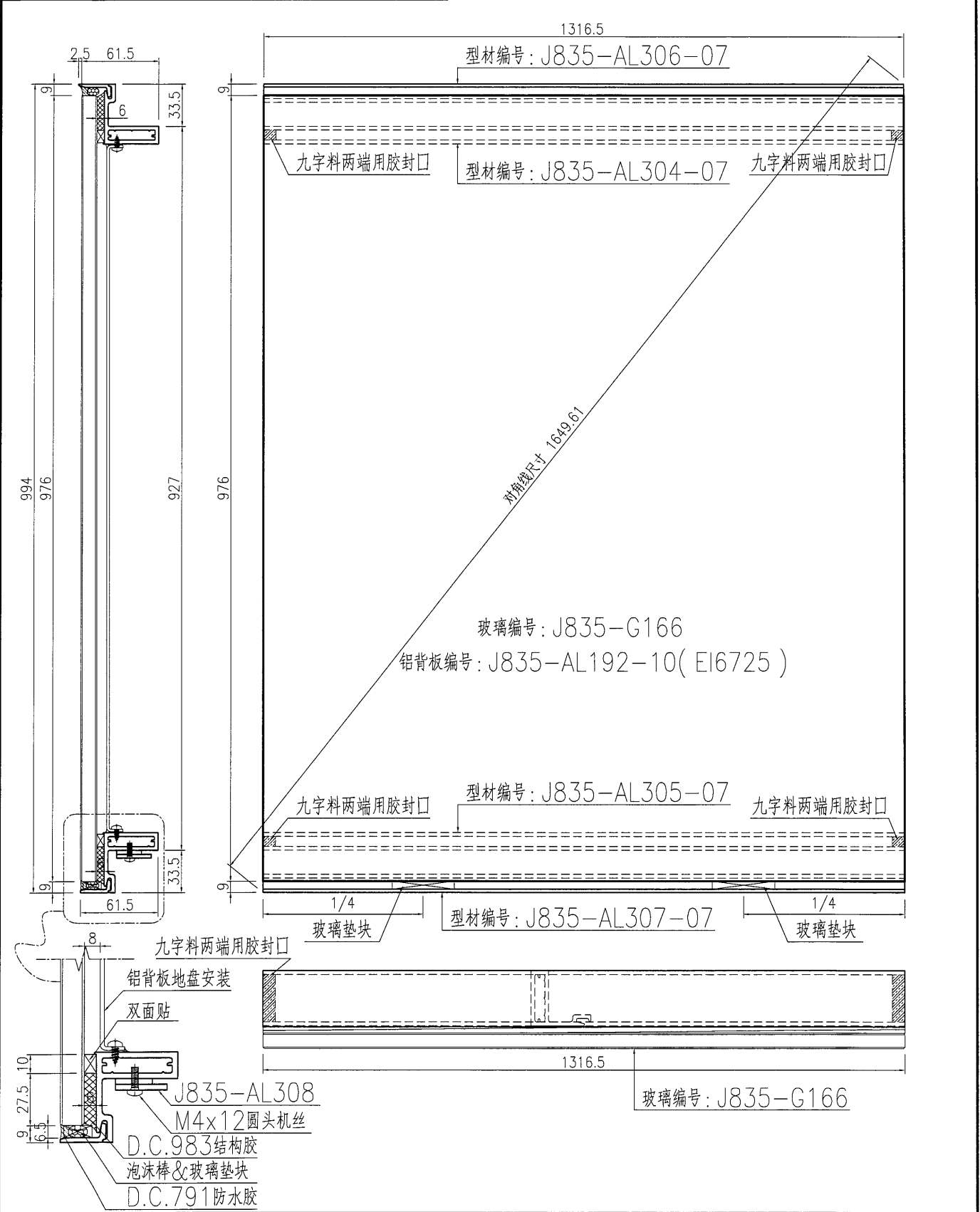

名稱	玻璃副框組框圖	制圖	曾建平	2017-01-22	修改		
材料	X850960+X85097+3mm厚鋁	復核			日期		
顏色	PPG UCT515482XL(RY)-3 3 Coats 漆	批准			圖號	J835-ZK07	

 美特鋁質 有限公司 MIDI Aluminium Fabricator Ltd.	产品编号	L(MM)	数量	A	N	M	B	N1	M1	备注
			1							
工程號	J835	地盤	將軍澳66D平台							

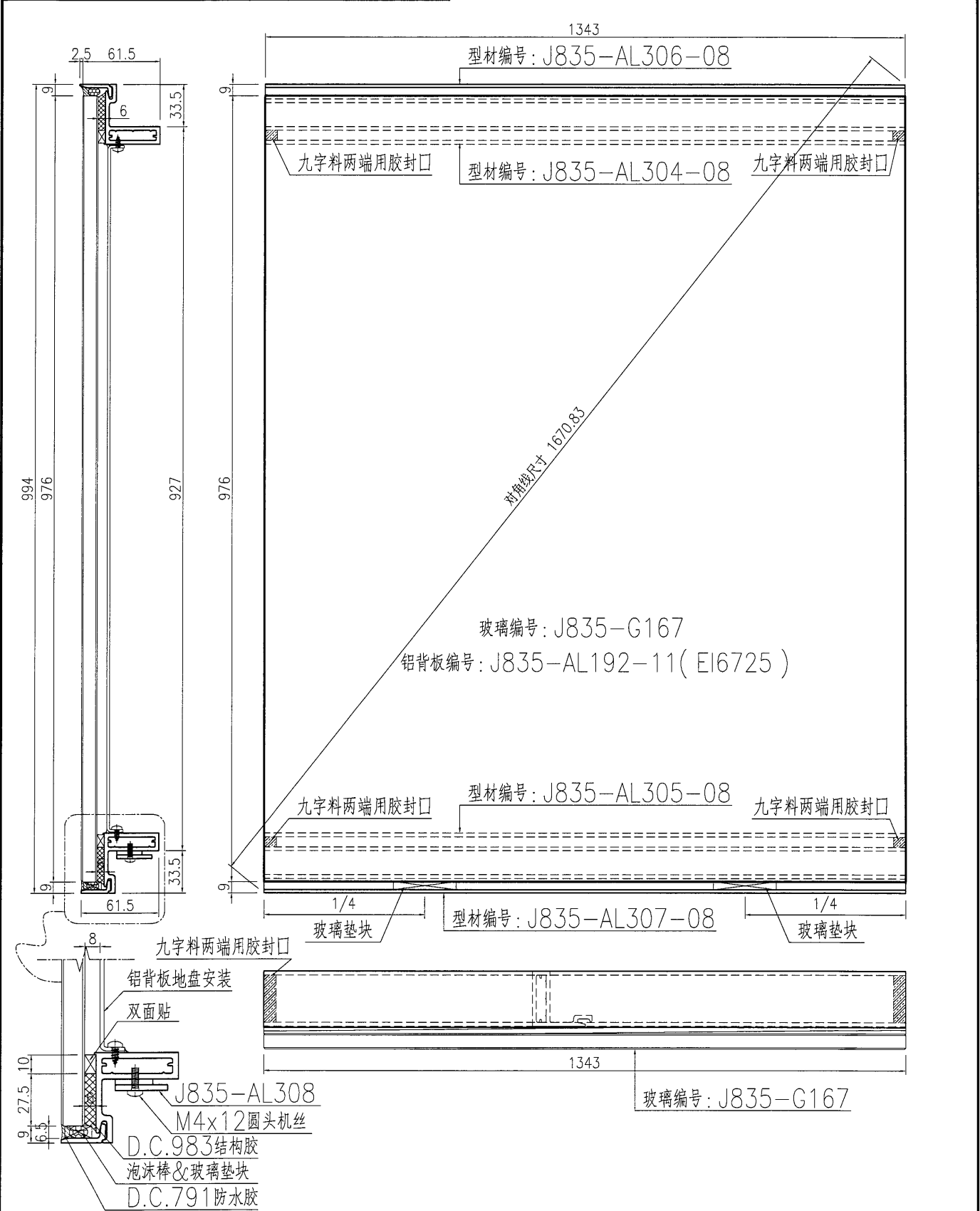

名稱	玻璃副框組框圖	制圖	曾建平	2017-01-22	修改		
材料	X850960+X85097+3mm厚鋁	復核			日期		
顏色	PPG UCT515482XL(RY)-3 3 Coats 深藍	批准			圖號	J835-ZK08	

 美特铝质 有限公司 MIDI Aluminium Fabricator Ltd.	产品编号	L(MM)	数量	A	N	M	B	N1	M1	备注
	工程號	J835	地盤	將軍澳66D平台						

产品编号	L(MM)	数量	A	N	M	B	N1	M1	备注
		1							

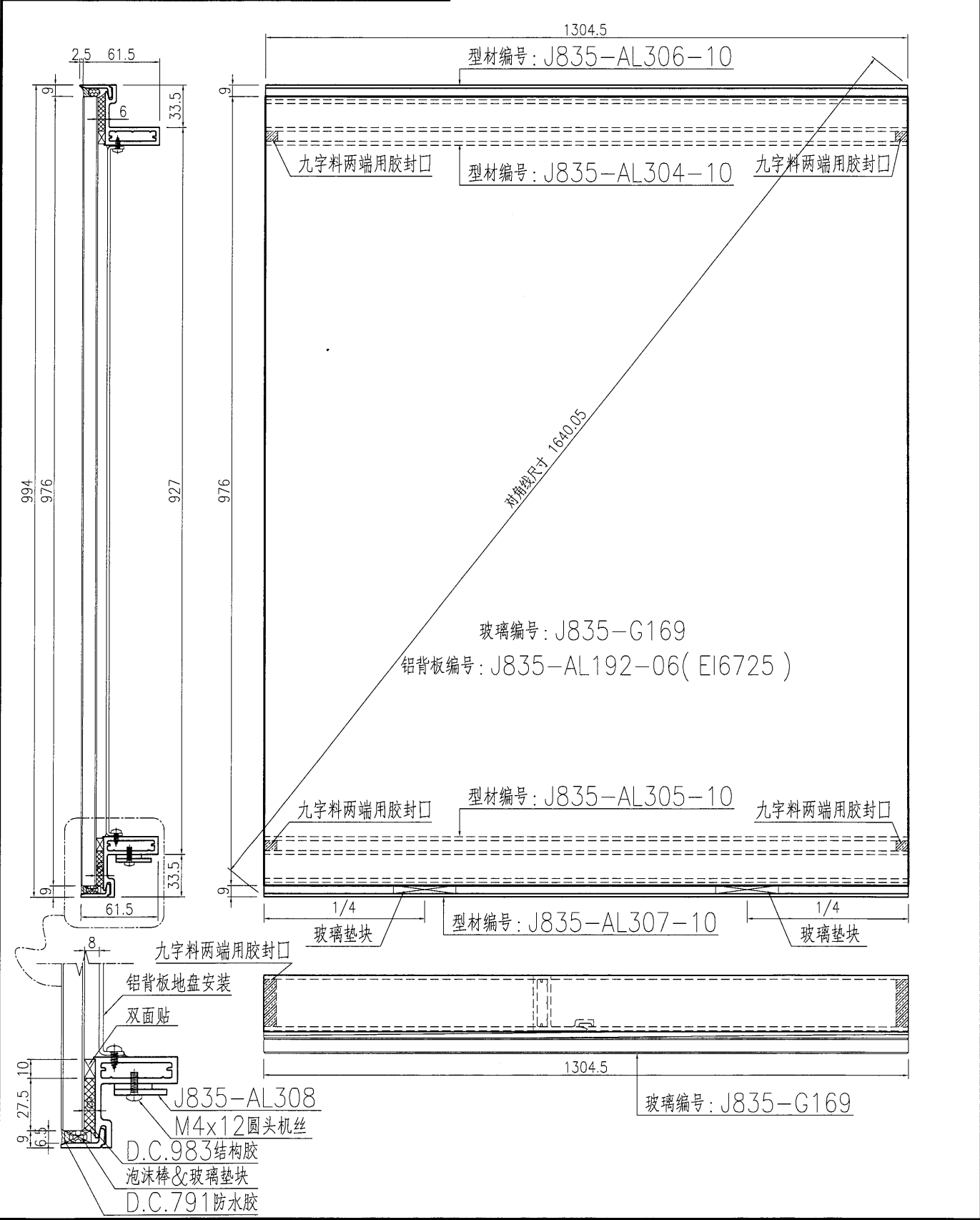

名稱	玻璃副框組框圖	制圖	曾建平	2017-01-22	修改			
材料	X850960+X85097+3mm厚鋁巴	復核			日期			
顏色	PPG UCT515482XL(RY)-3 3 Coats 深藍	批准			圖號	J835-ZK10		

EG-DWG3

 美特铝质 有限公司 MIDI Aluminium Fabricator Ltd.	产品编号	L(MM)	数量	A	N	M	B	N1	M1	备注
			2							
工程號	J835	地盤	將軍澳66D平台							

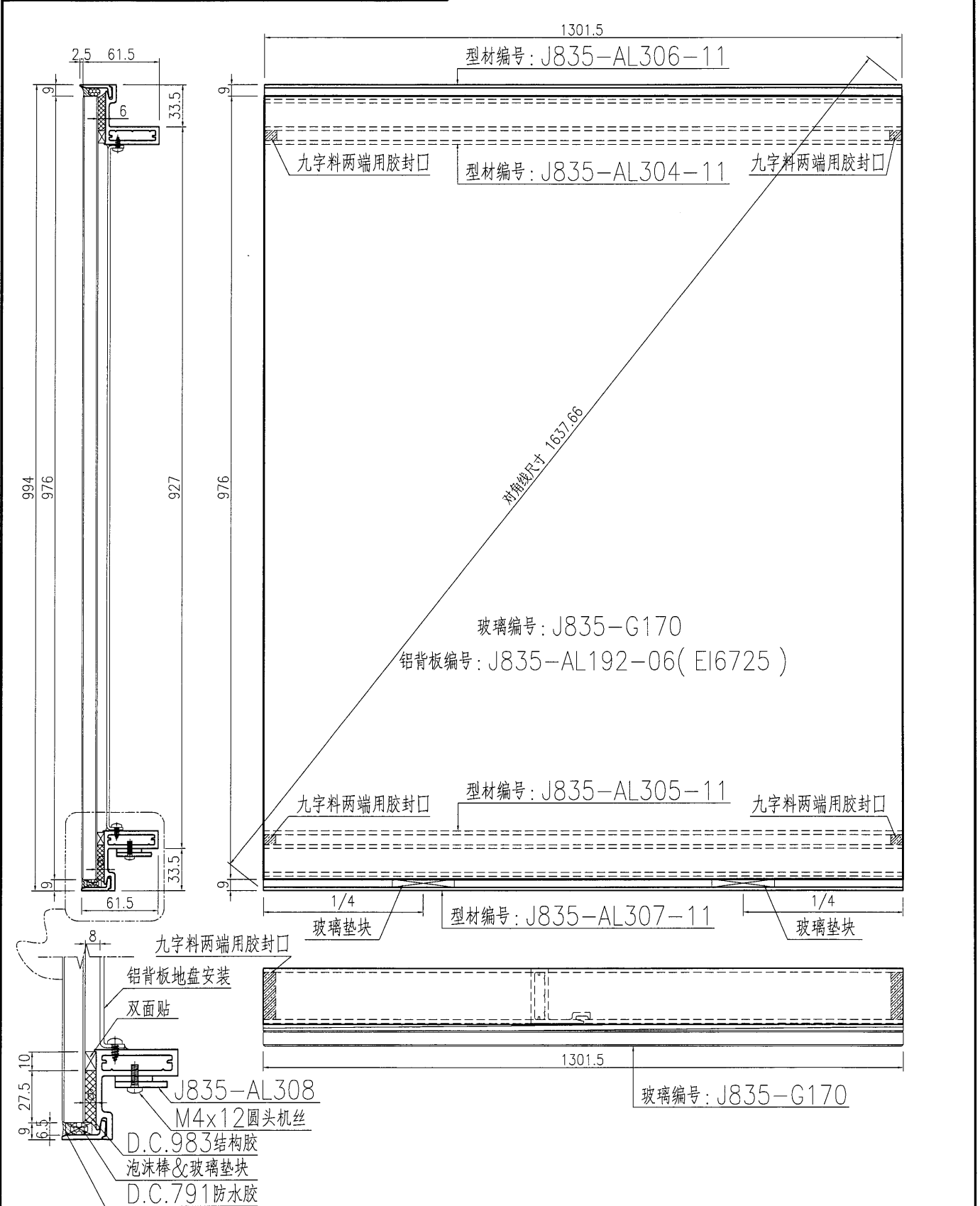

名稱	玻璃副框組框圖	制圖	曾建平	2017-01-22	修改		
材料	X850960+X85097+3mm厚鋁	復核			日期		
顏色	PPG UCT515482XL(RY)-3 3 Coats 漆	批准			圖號	J835-ZK11	

EG-DWG3

 美特铝质有限公司 MIDI Aluminium Fabricator Ltd.	产品编号	L(MM)	数量	A	N	M	B	N1	M1	备注
			2							
工程號	J835	地盤	將軍澳66D平台							

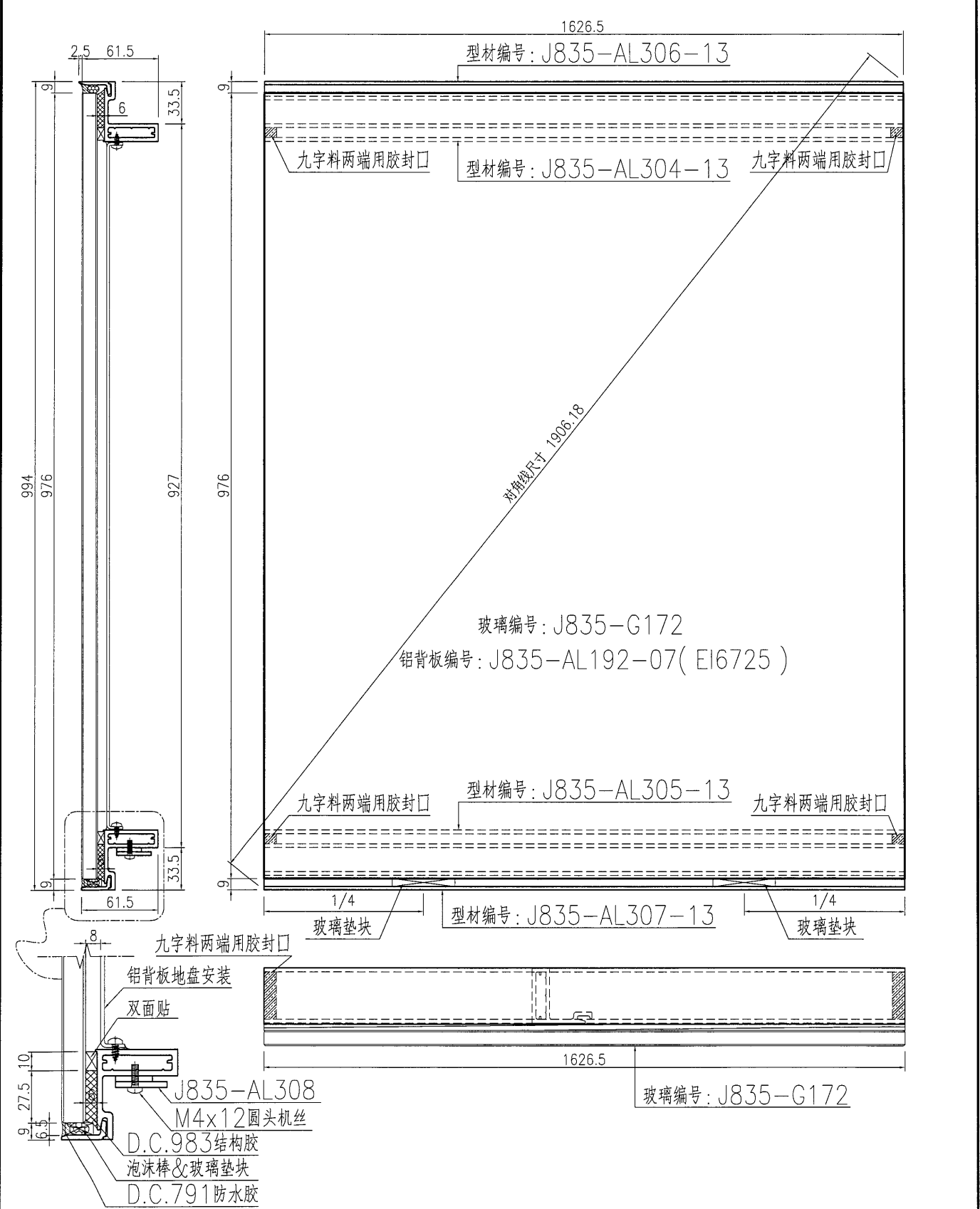

名稱	玻璃副框組框圖	制圖	曾建平	2017-01-22	修改		
材料	X850960+X85097+3mm厚鋁巴	復核			日期		
顏色	PPG UCT515482XL(RY)-3 3 Coats 霧灰	批准			圖號	J835-ZK13	

美特铝质 有限公司
MIDI Aluminium Fabricator Ltd.

工程號 J835 地盤 將軍澳66D平台

产品编号	L(MM)	数量	A	N	M	B	N1	M1	备注
		2							

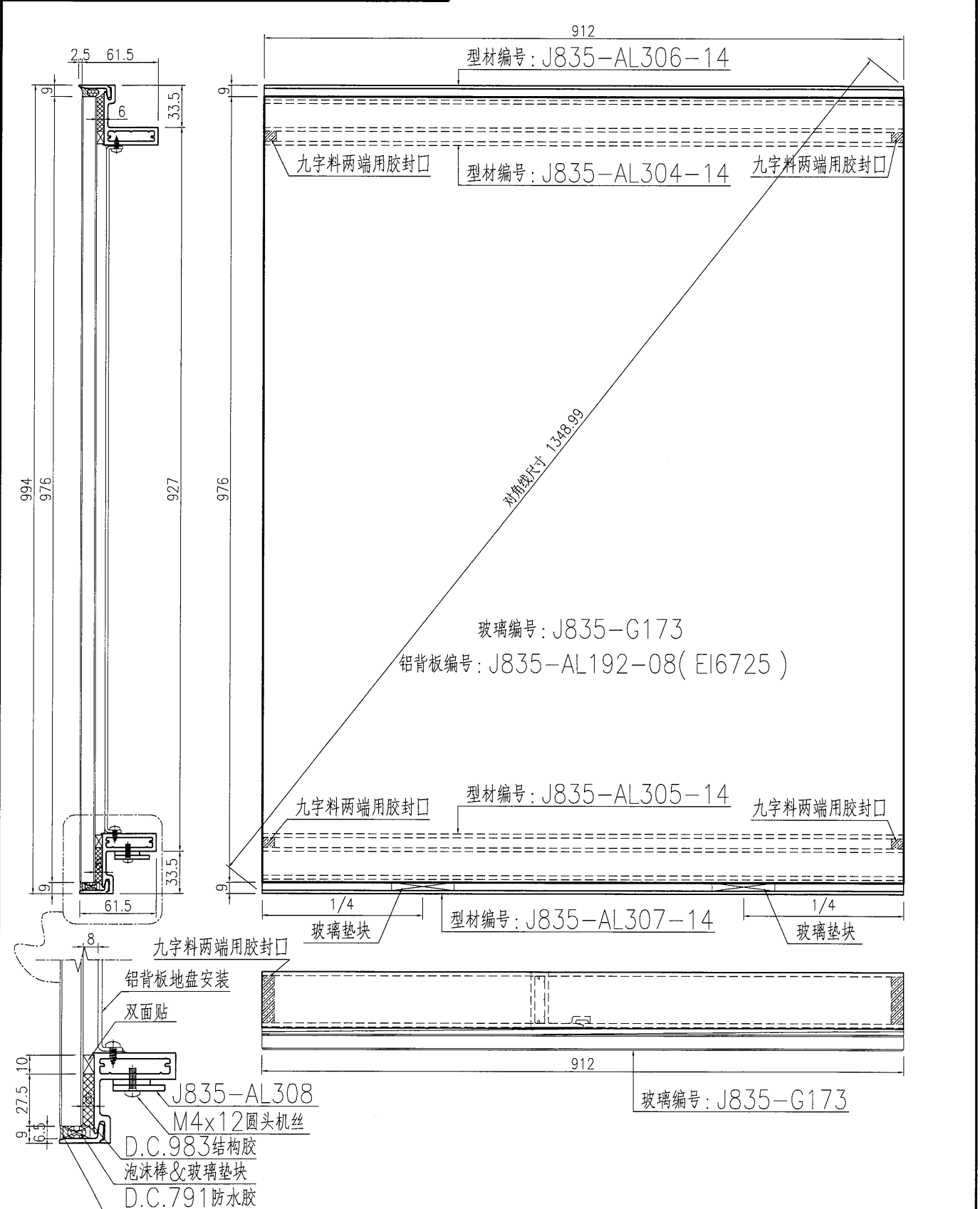

名稱	玻璃窗框組框圖	制圖	曾建平	2017-01-22	修改			
材料	X850960+X85097+3mm厚鋁	復核			日期			
顏色	PPG UCT515482XL(RY)-3 3 Coats 漆	批准			圖號	J835-ZK14		

EG-DWG3

美特铝质 有限公司
MIDI Aluminium Fabricator Ltd.

工程號 J835 地盤 將軍澳66D平台

产品编号	L(MM)	数量	A	N	M	B	N1	M1	备注
		1							

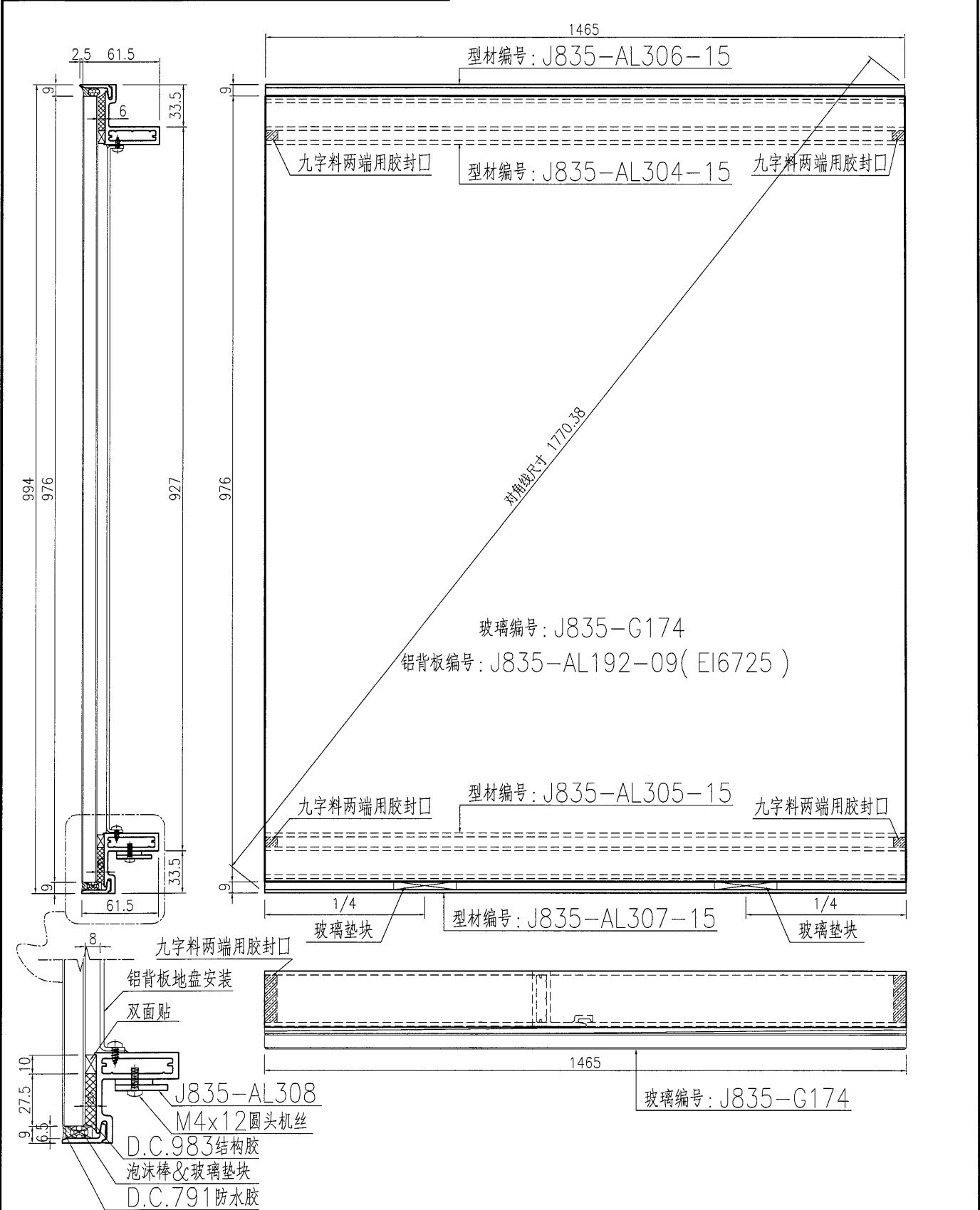

名稱	玻璃副框組框圖	制圖	曾建平	2017-01-22	修改		
材料	X850960+X85097+3mm厚鋁	復核			日期		
顏色	PPG UCT515482XL(RY)-3 3 Coats 漆色	批准			圖號	J835-ZK15	

EG-DWG3



美特铝质 有限公司
MIDI Aluminium Fabricator Ltd.

产品编号	L(MM)	数量	A	N	M	B	N1	M1	备注
		1							

工程號	J835	地盤	將軍澳66D平台
-----	------	----	----------

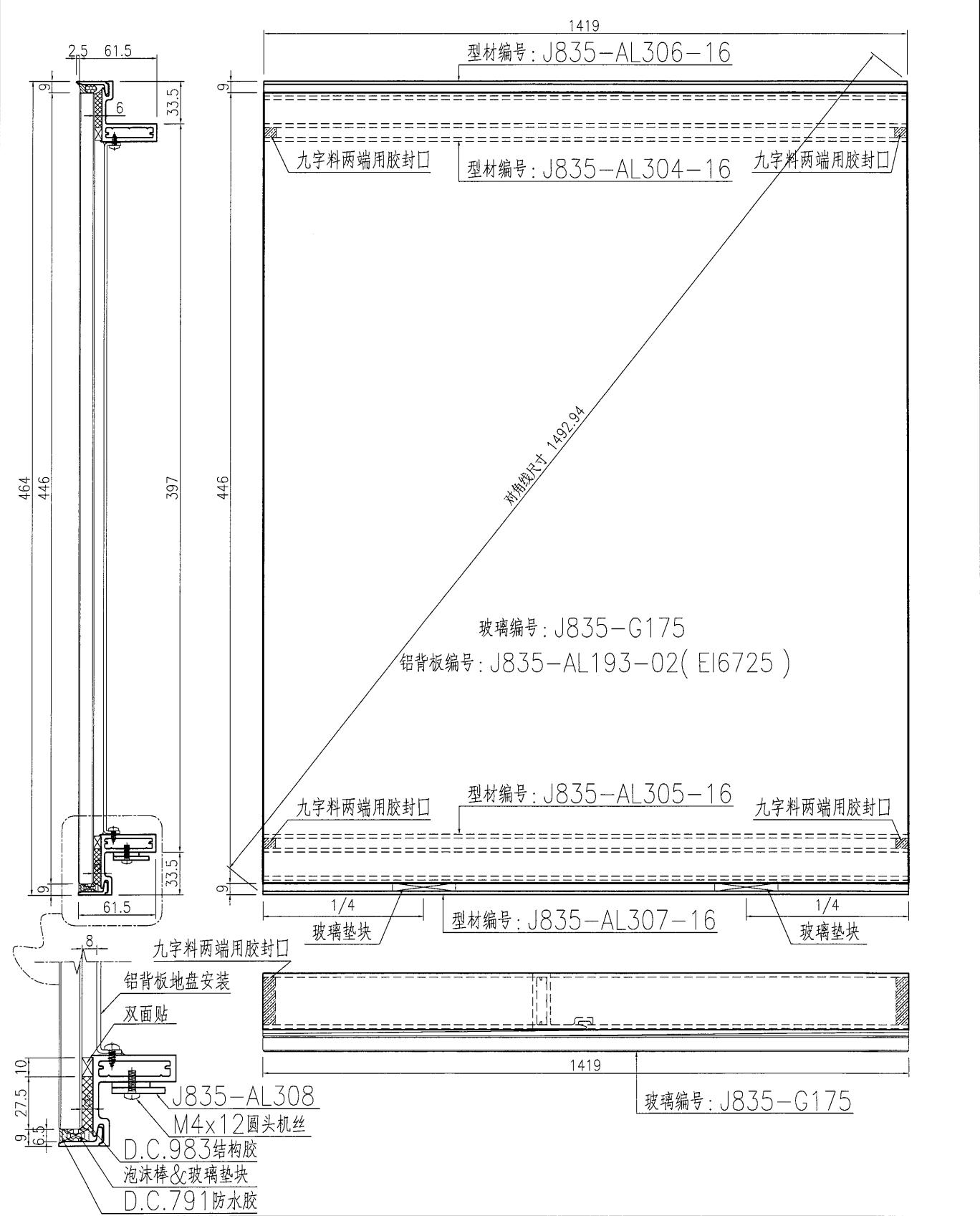

名稱	玻璃副框組框圖	制圖	曾建平	2017-01-22	修改		
材料	X850960+X85097+3mm厚鋁巴	復核			日期		
顏色	PPG UCT515482XL(RY)-3 3 Coats 漆	批准			圖號	J835-ZK16	

EG-DWG3

美特鋁質 有限公司
MIDI Aluminium Fabricator Ltd.

工程號 J835 地盤 將軍澳66D平台

产品编号	L(MM)	数量	A	N	M	B	N1	M1	备注
		3							

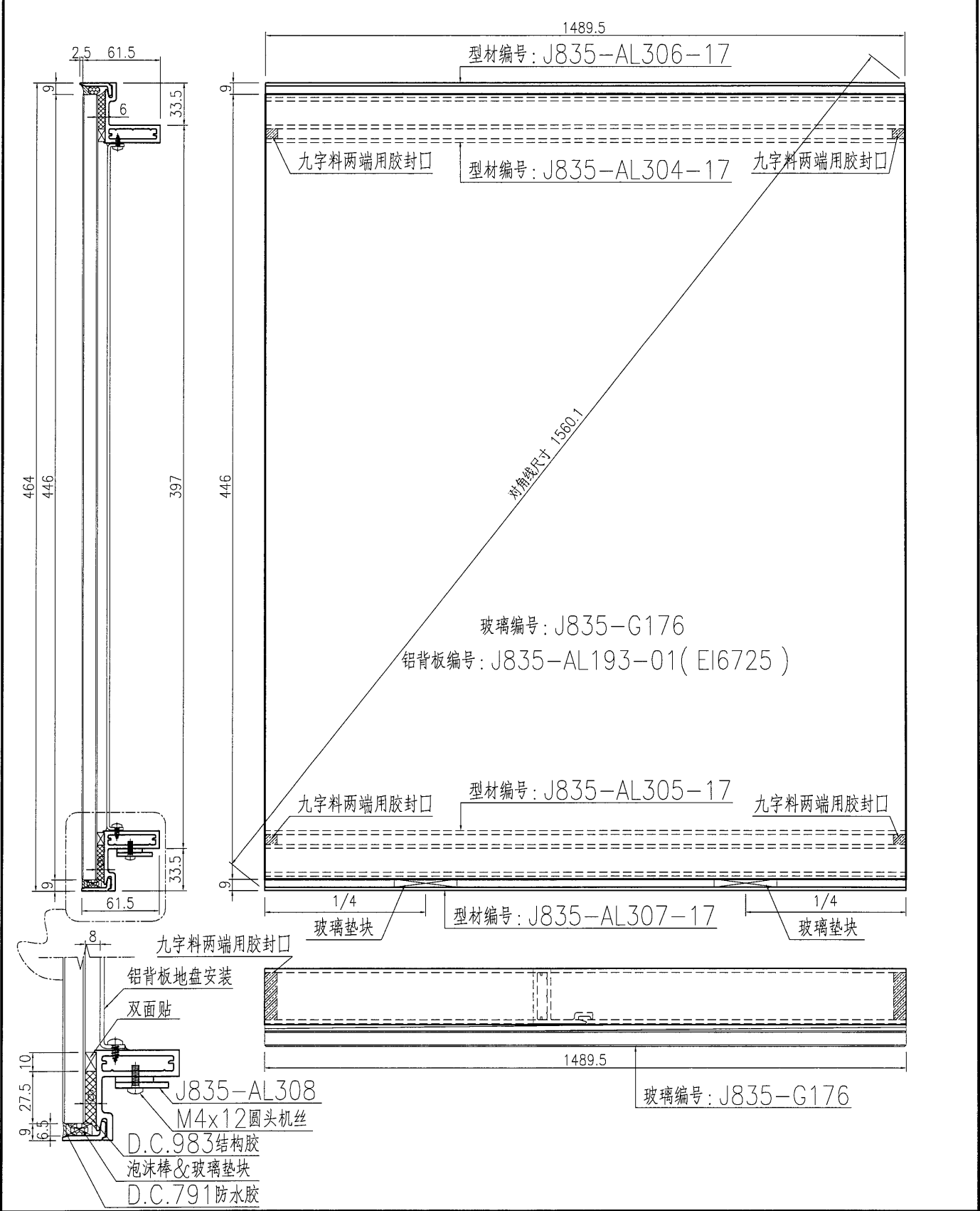

名稱	玻璃副框組框圖	制圖	曾建平	2017-01-22	修改			
材料	X850960+X85097+3mm厚鋁	復核			日期			
顏色	PPG UCT515482XL(RY)-3 3 Coats 漆色	批准			圖號	J835-ZK17		

EG-DWG3

美特铝质 有限公司
MIDI Aluminium Fabricator Ltd.

工程號: J835 地盤: 將軍澳66D平台

产品编号	L(MM)	数量	A	N	M	B	N1	M1	备注
		1							

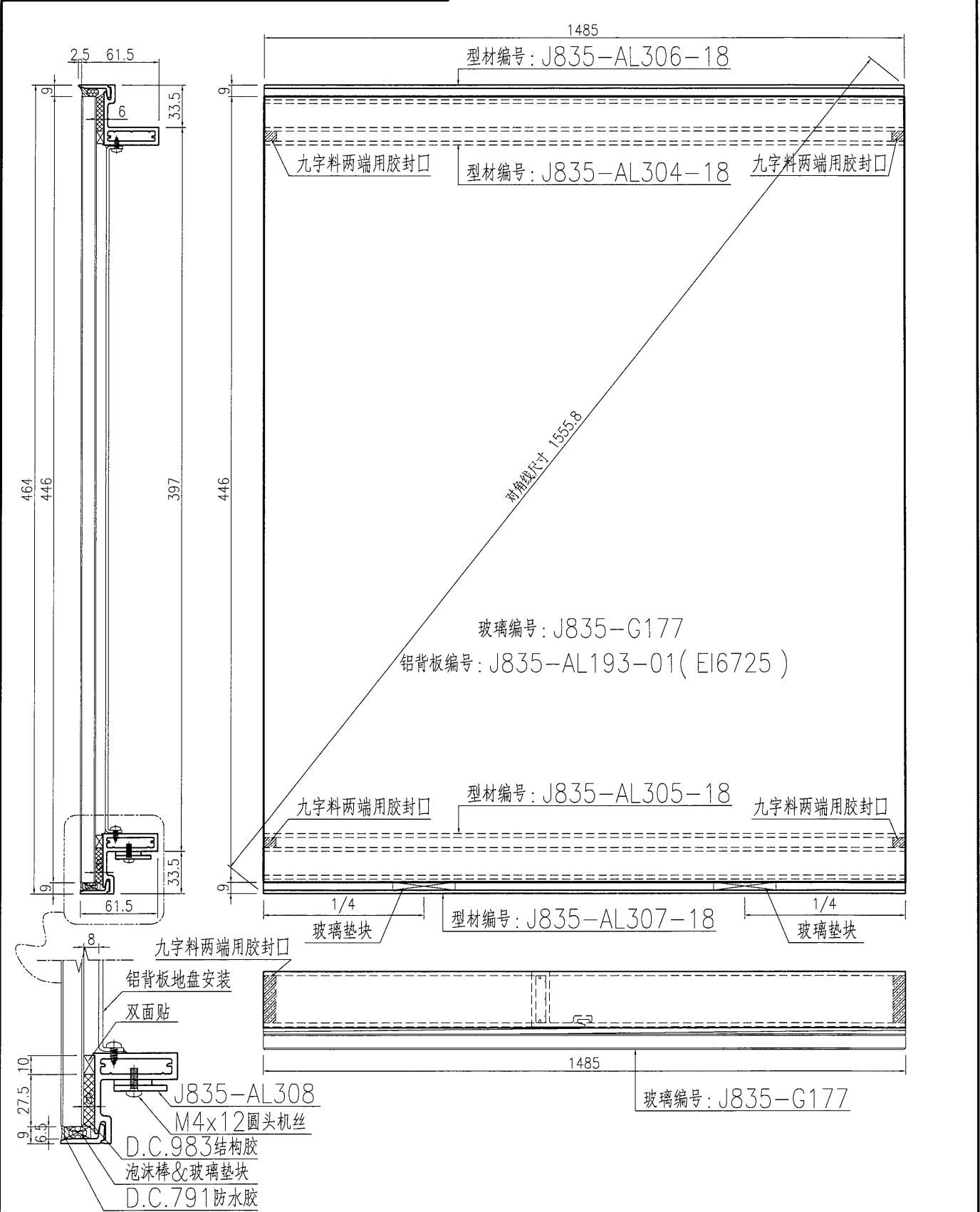

名稱	玻璃副框組框圖	制圖	曾建平	2017-01-22	修改		
材料	X850960+X85097+3mm厚鋁包	復核			日期		
顏色	PPG UCT515482XL(RY)-3 3 Coats 深灰色	批准			圖號	J835-ZK18	

EG-DWG3

 美特铝质 有限公司 MIDI Aluminium Fabricator Ltd.	产品编号	L(MM)	数量	A	N	M	B	N1	M1	备注
			1							
工程號	J835	地盤	將軍澳66D平台							

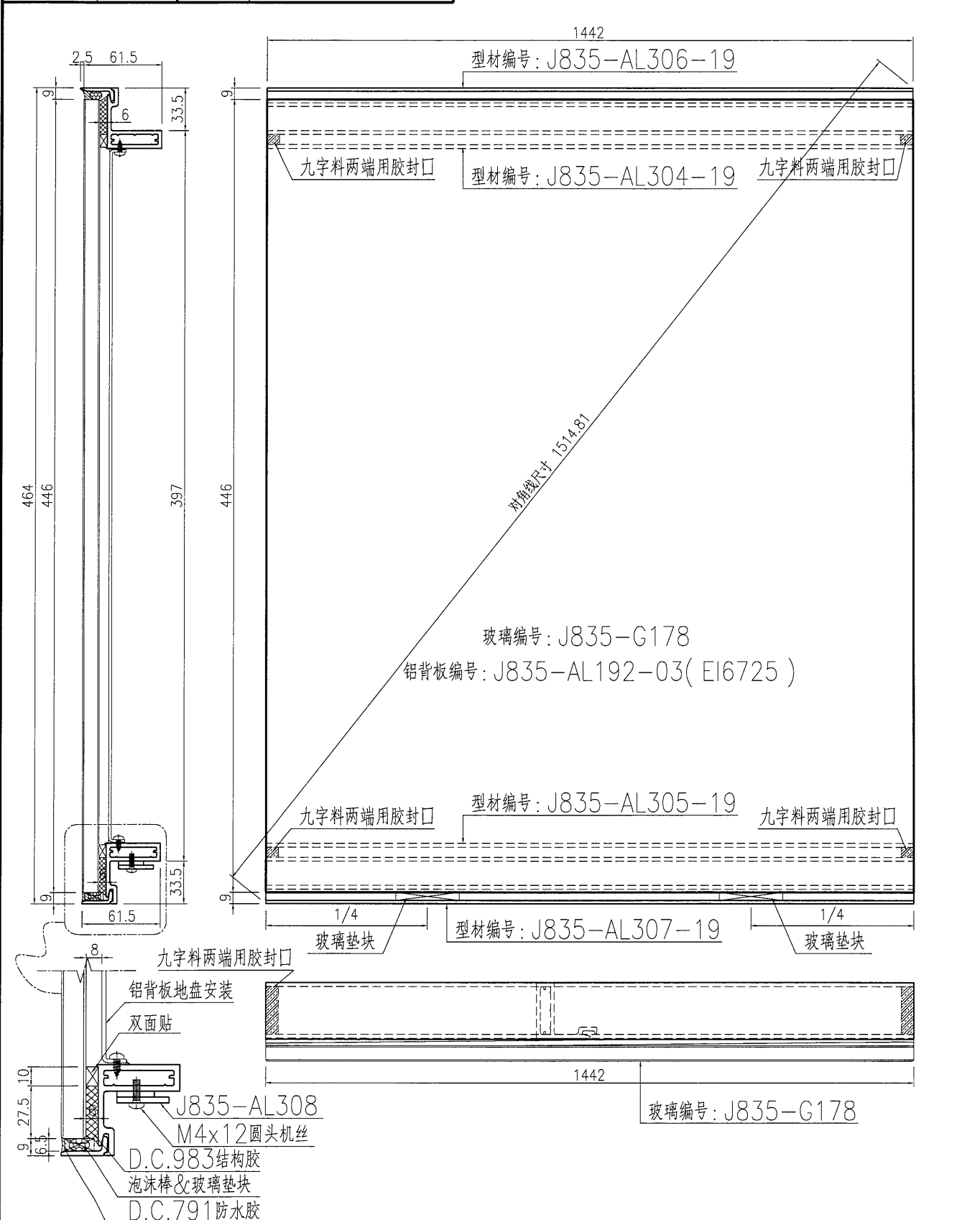

名稱	玻璃副框組框圖	制圖	曾建平	2017-01-22	修改		
材料	X850960+X85097+3mm厚鋁巴	復核			日期		
顏色	PPG UCT515482XL(RY)-3 3 Coats 漆	批准			圖號	J835-ZK19	

EG-DWG3

美特铝质 有限公司
MIDI Aluminium Fabricator Ltd.

工程号	J835	地盘	將軍澳66D平台
-----	------	----	----------

产品编号	L(MM)	数量	A	N	M	B	N1	M1	备注
		2							

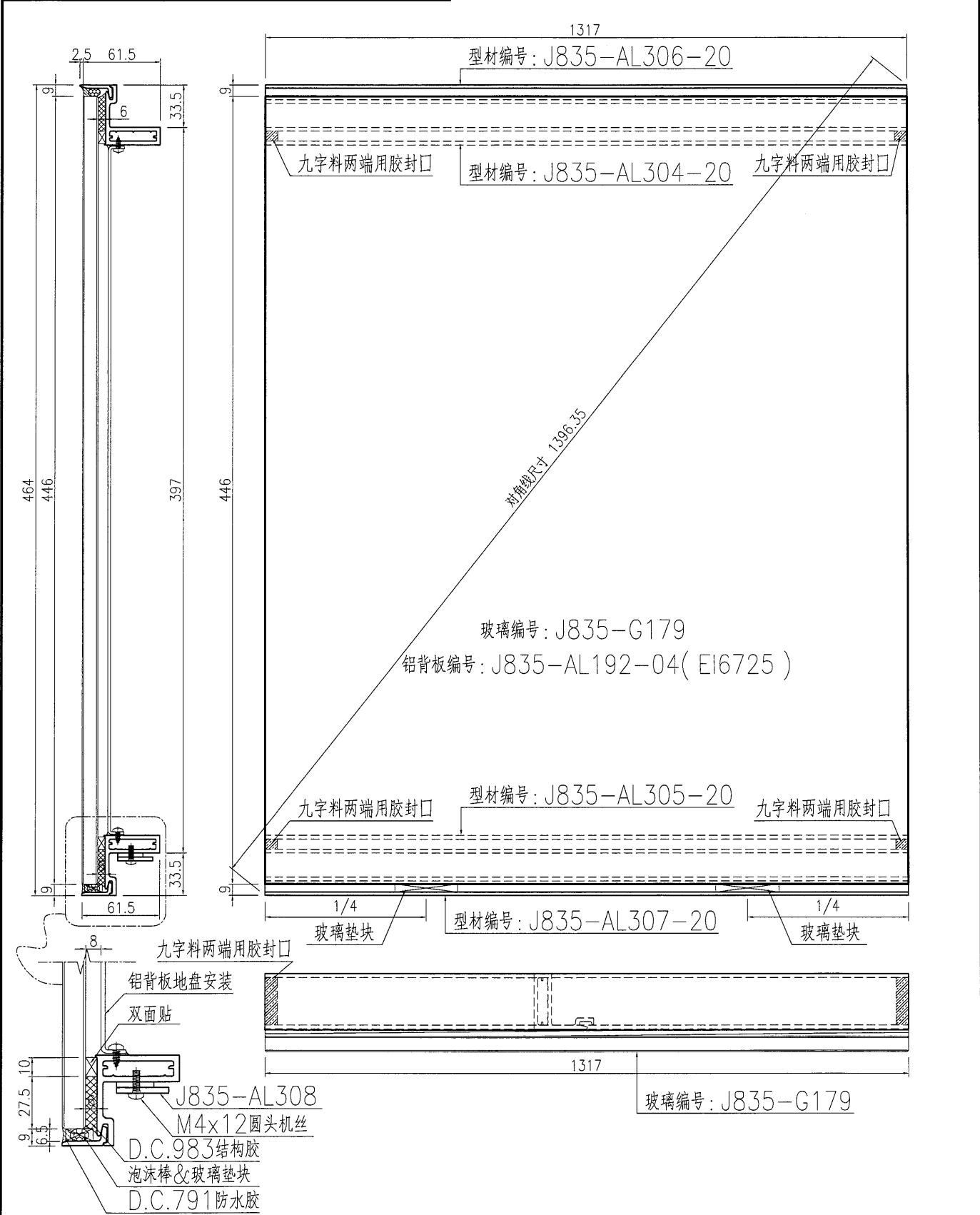

名稱	玻璃窗框組框圖	制圖	曾建平	2017-01-22	修改		
材料	X850960+X85097+3mm厚鋁	復核			日期		
顏色	PPG UCT515482XL(RY)-3 3 Coats 漆色	批准			圖號	J835-ZK20	

EG-DWG3

 美特铝质 有限公司 MIDI Aluminium Fabricator Ltd.	产品编号	L(MM)	数量	A	N	M	B	N1	M1	备注
			1							
工程號	J835	地盤	將軍澳66D平台							

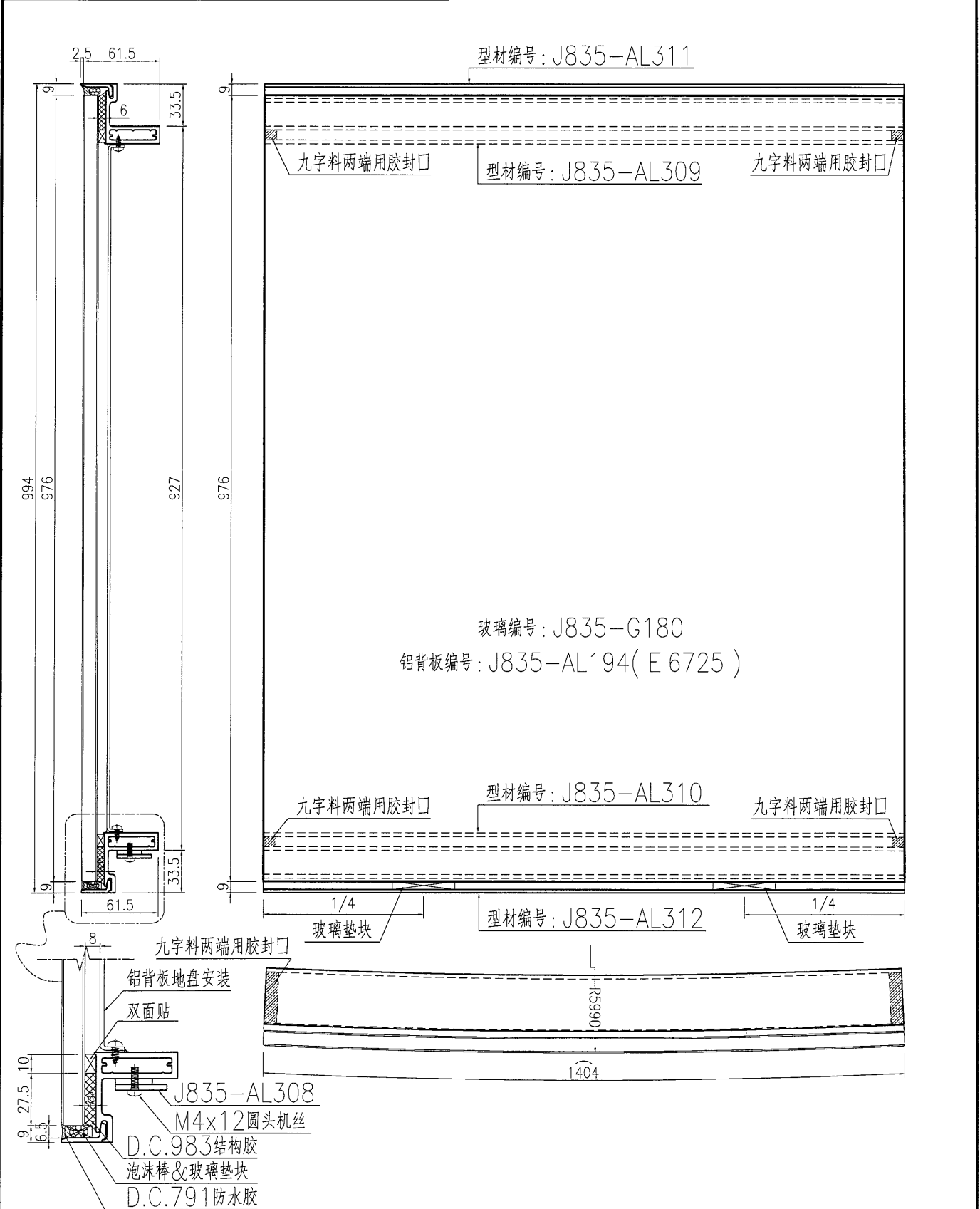

名稱	玻璃副框組框圖	制圖	曾建平	2017-01-22	修改		
材料	X850960+X85097+3mm厚鋁	復核			日期		
顏色	PPG UCT515482XL(RY)-3 3 Coats 銀色	批准			圖號	J835-ZK21	

 美特铝质 有限公司 MIDI Aluminium Fabricator Ltd.	产品编号	L(MM)	数量	A	N	M	B	N1	M1	备注
			1							
工程號	J835	地盤	將軍澳66D平台							

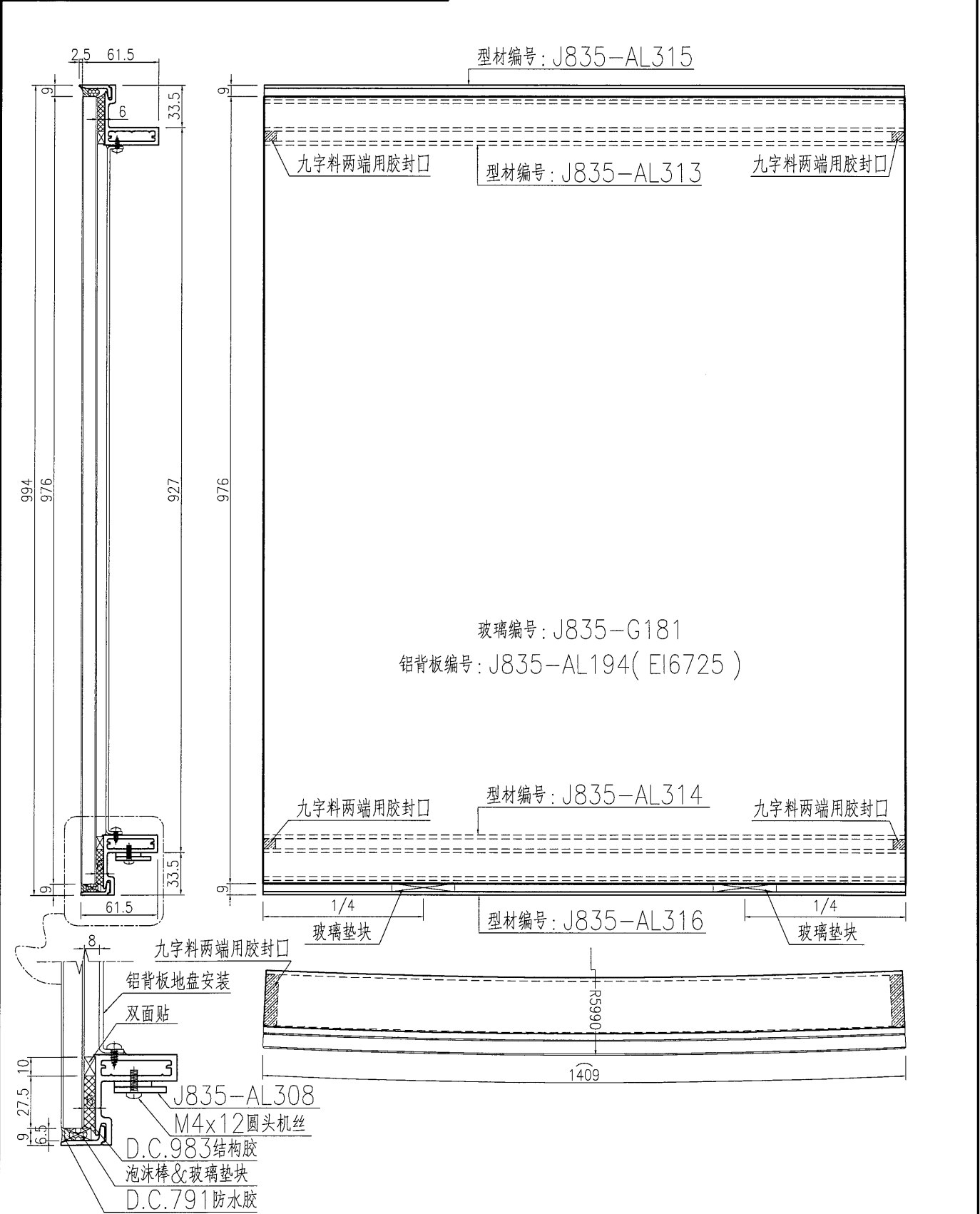

名稱	玻璃窗框組框圖	制圖	曾建平	2017-01-22	修改		
材料	X850960+X85097+3mm厚鋁	復核			日期		
顏色	PPG UCT515482XL(RY)-3 3 Coats 漆	批准			圖號	J835-ZK22	

EG-DWG3



美特鋁質 有限公司
MIDI Aluminium Fabricator Ltd.

产品编号	L(MM)	数量	A	N	M	B	N1	M1	备注
		1							

工程號	J835	地盤	將軍澳66D平台
-----	------	----	----------

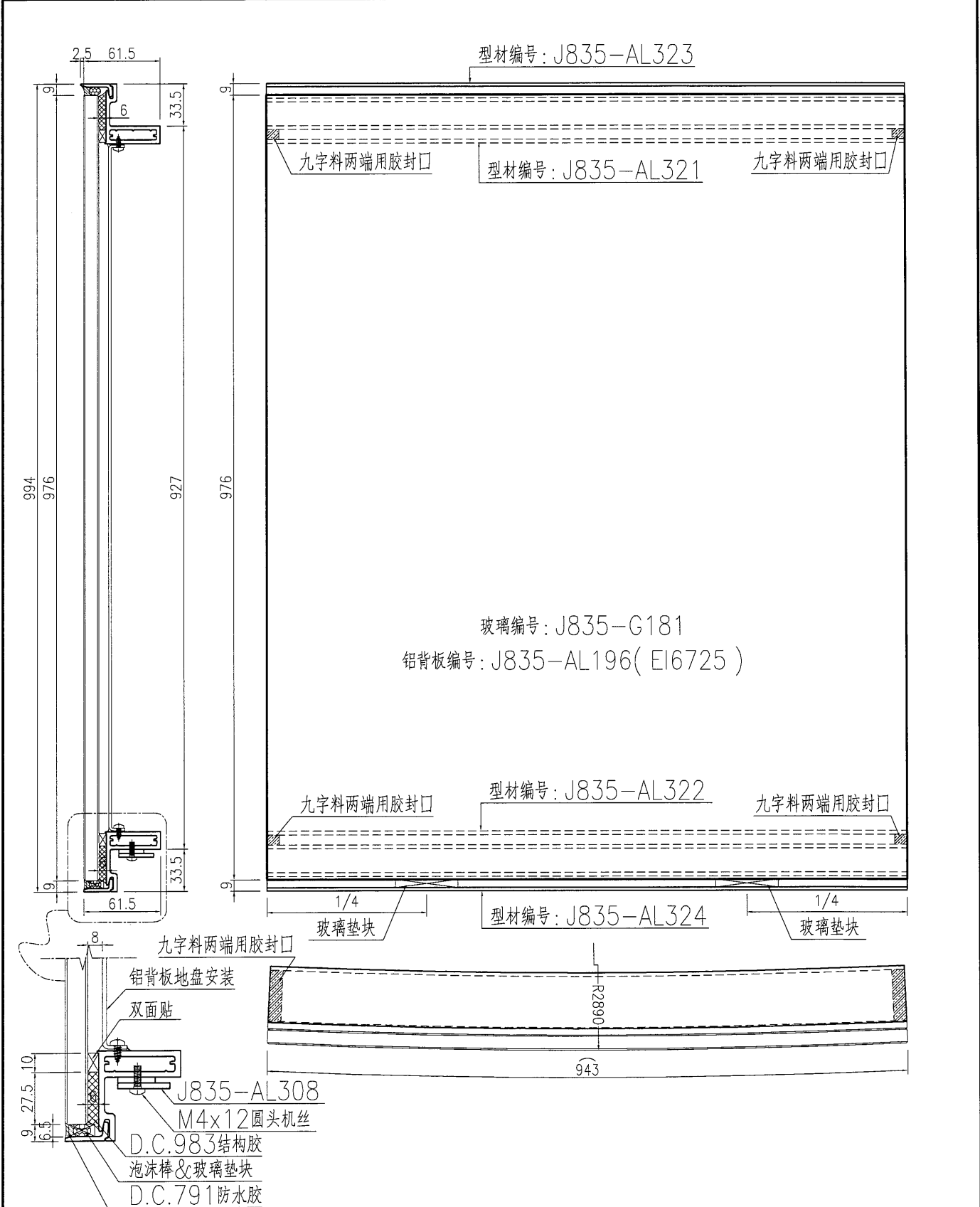

名稱	玻璃副框組框圖	制圖	曾建平	2017-01-22	修改		
材料	X850960+X85097+3mm厚鋁巴	復核			日期		
顏色	PPG UCT515482XL(RY)-3.3 Coats 深灰色	批准			圖號	J835-ZK24	

EG-DWG3



美特鋁質 有限公司
MIDI Aluminium Fabricator Ltd.

工程號	J835	地盤	將軍澳66D平台
-----	------	----	----------

产品编号	L(MM)	数量	A	N	M	B	N1	M1	备注
J835-AL304-01	688.5	2	94.5	2	250				
J835-AL304-02	685	1	94	2	250				
J835-AL304-03	1780	10	140	5	300				
J835-AL304-04	1362	2	81	4	300				
J835-AL304-05	690.5	1	95	2	250				
J835-AL304-06	1115	2	107.5	3	300				
J835-AL304-07	1316.5	1	58	4	300				
J835-AL304-08	1343	1	71.5	4	300				
J835-AL304-09	1365	14	82.5	4	300				
J835-AL304-10	1304.5	1	52	4	300				
J835-AL304-11	1301.5	2	50.5	4	300				
J835-AL304-12	1136.5	1	31.5	4	300				
J835-AL304-13	1626.5	2	63	5	300				
J835-AL304-14	912	2	156	2	300				
J835-AL304-15	1465	1	132.5	4	300				
J835-AL304-16	1419	1	109.5	4	300				
J835-AL304-17	1489.5	3	144.5	4	300				
J835-AL304-18	1485	1	142.5	4	300				
J835-AL304-19	1442	1	121	4	300				
J835-AL304-20	1317	2	58.5	4	300				

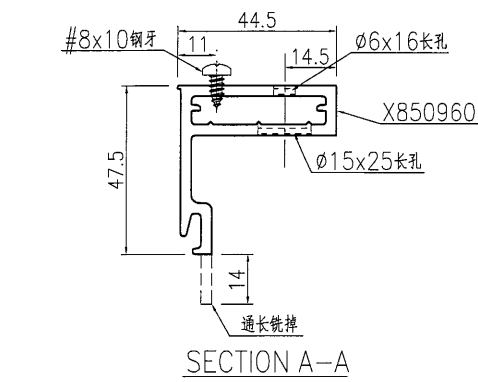
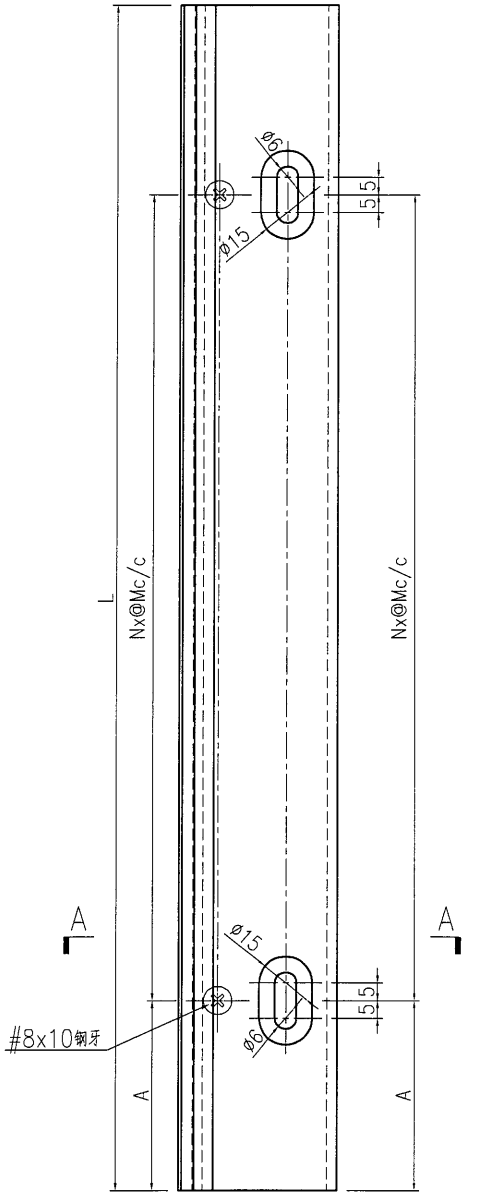

名稱	九字料加工圖	制圖	曾建平	2017-01-22	修改			
材料	X850960	復核			日期			
顏色	PPG UCT515482XL(RY)-3 3 Coats 深灰色	批准			圖號	J835-AL304		



工程號 J835 地盤 將軍澳66D平台

产品编号	L(MM)	数量	A	N	M	B	N1	M1	备注
J835-AL305-01	688.5	2	94.5	2	250	125	1	250	
J835-AL305-02	685	1	94	2	250	125	1	250	
J835-AL305-03	1780	10	140	5	300	150	4	300	
J835-AL305-04	1362	2	81	4	300	150	3	300	
J835-AL305-05	690.5	1	95	2	250	125	1	250	
J835-AL305-06	1115	2	107.5	3	300	150	2	300	
J835-AL305-07	1316.5	1	58	4	300	150	3	300	
J835-AL305-08	1343	1	71.5	4	300	150	3	300	
J835-AL305-09	1365	14	82.5	4	300	150	3	300	
J835-AL305-10	1304.5	1	52	4	300	150	3	300	
J835-AL305-11	1301.5	2	50.5	4	300	150	3	300	
J835-AL305-12	1136.5	1	31.5	4	300	150	3	300	
J835-AL305-13	1626.5	2	63	5	300	150	4	300	
J835-AL305-14	912	2	156	2	300	150	1	300	
J835-AL305-15	1465	1	132.5	4	300	150	3	300	
J835-AL305-16	1419	1	109.5	4	300	150	3	300	
J835-AL305-17	1489.5	3	144.5	4	300	150	3	300	
J835-AL305-18	1485	1	142.5	4	300	150	3	300	
J835-AL305-19	1442	1	121	4	300	150	3	300	
J835-AL305-20	1317	2	58.5	4	300	150	3	300	

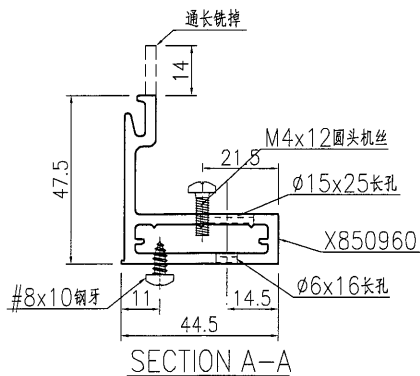
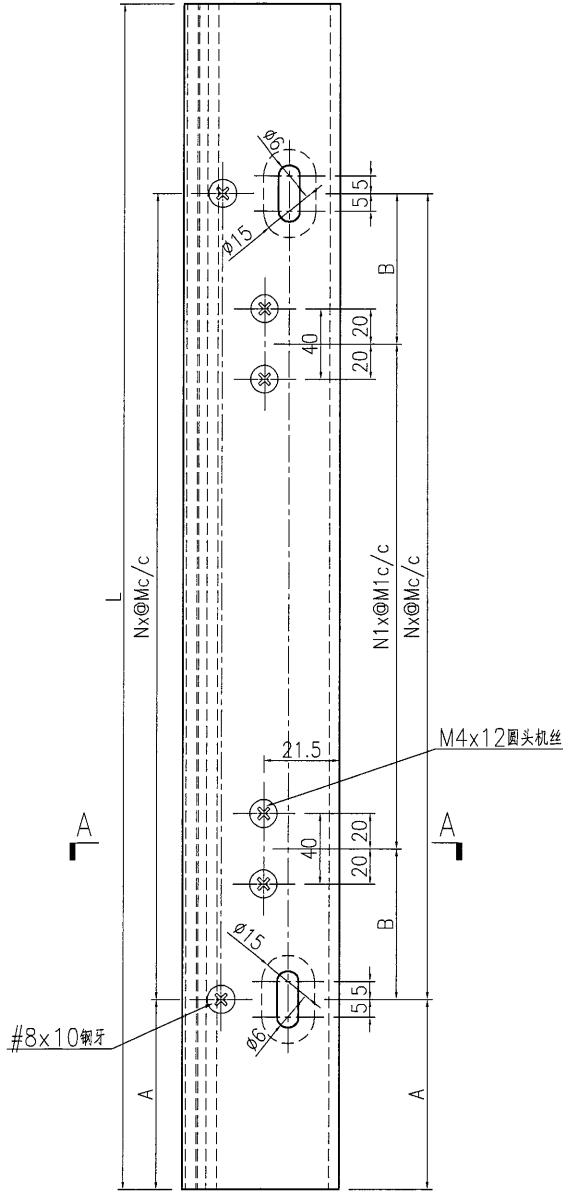

名稱	九字料加工圖	制圖	曾建平	2017-01-22	修改			
材料	X850960	復核			日期			
顏色	PPG UCT515482XL(RY)-3 3 Coats 漆施	批准			圖號	J835-AL305		

EG-DWG3



美特鋁質 有限公司
MIDI Aluminium Fabricator Ltd.

工程號 J835 地盤 將軍澳66D平台

产品编号	L(MM)	数量	A	N	M	B	N1	M1	备注
J835-AL306-01	688.5	2							
J835-AL306-02	685	1							
J835-AL306-03	1780	10							
J835-AL306-04	1362	2							
J835-AL306-05	690.5	1							
J835-AL306-06	1115	2							
J835-AL306-07	1316.5	1							
J835-AL306-08	1343	1							
J835-AL306-09	1365	14							
J835-AL306-10	1304.5	1							
J835-AL306-11	1301.5	2							
J835-AL306-12	1136.5	1							
J835-AL306-13	1626.5	2							
J835-AL306-14	912	2							
J835-AL306-15	1465	1							
J835-AL306-16	1419	1							
J835-AL306-17	1489.5	3							
J835-AL306-18	1485	1							
J835-AL306-19	1442	1							
J835-AL306-20	1317	2							

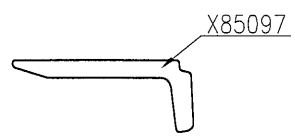
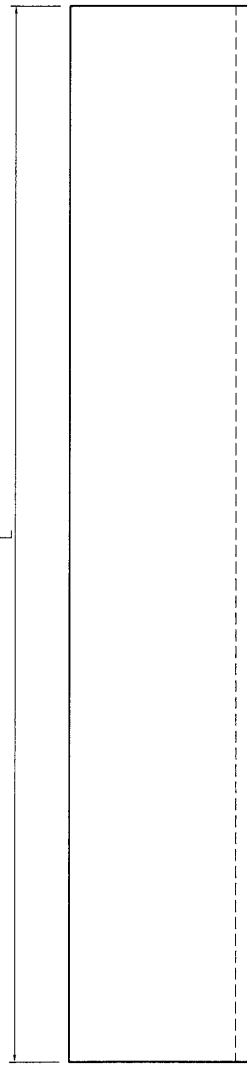

名稱	九字料玻璃線加工圖	制圖	曾建平	2017-01-22	修改			
材料	X85097	復核			日期			
顏色	MILL	批准			圖號	J835-AL306		

EG-DWG3



美特鋁質 有限公司
MIDI Aluminium Fabricator Ltd.

工程號 J835 地盤 將軍澳66D平台

产品编号	L(MM)	数量	A	N	M	B	N1	M1	备注
J835-AL307-01	688.5	2							
J835-AL307-02	685	1							
J835-AL307-03	1780	10							
J835-AL307-04	1362	2							
J835-AL307-05	690.5	1							
J835-AL307-06	1115	2							
J835-AL307-07	1316.5	1							
J835-AL307-08	1343	1							
J835-AL307-09	1365	14							
J835-AL307-10	1304.5	1							
J835-AL307-11	1301.5	2							
J835-AL307-12	1136.5	1							
J835-AL307-13	1626.5	2							
J835-AL307-14	912	2							
J835-AL307-15	1465	1							
J835-AL307-16	1419	1							
J835-AL307-17	1489.5	3							
J835-AL307-18	1485	1							
J835-AL307-19	1442	1							
J835-AL307-20	1317	2							

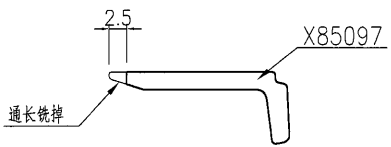
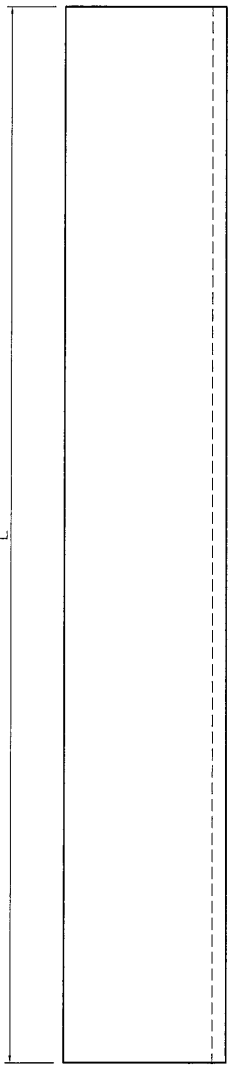

名稱	九字料玻璃加工圖	制圖	曾建平	2017-01-22	修改			
材料	X85097	復核			日期			
顏色	MILL	批准			圖號	J835-AL307		

EG-DWG3

 美特鋁質 有限公司 MIDI Aluminium Fabricator Ltd.	产品编号	L(MM)	数量	A	N	M	B	N1	M1	备注
			80							
工程號	J835	地盤	將軍澳66D平台							

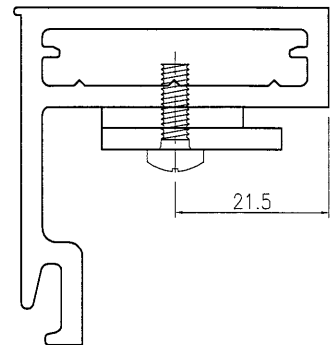
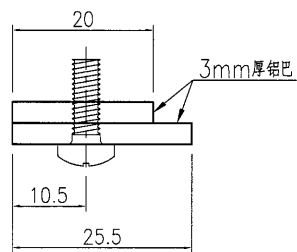
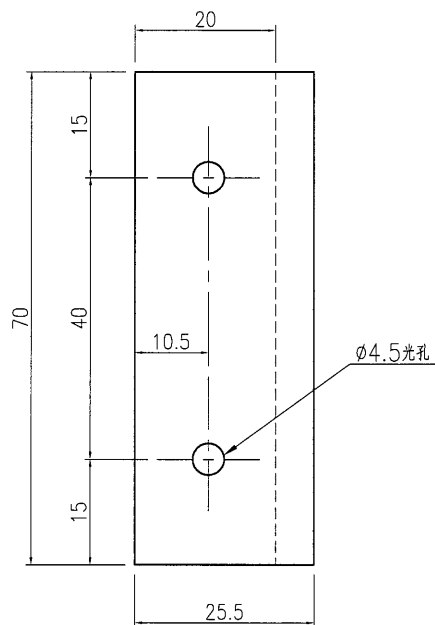

名稱	鋁巴加工圖	制圖	曾建平	2017-01-22	修改			
材料	3mm厚鋁巴	復核			日期			
顏色	MILL	批准			圖號	J835-AL308		

EG-DWG3



美特鋁質 有限公司
MIDI Aluminium Fabricator Ltd.

产品编号	L(MM)	数量	A	N	M	B	N1	M1	备注
		1							

工程號	J835	地盤	將軍澳66D平台
-----	------	----	----------

此料为E16472加工图:J835-AL119

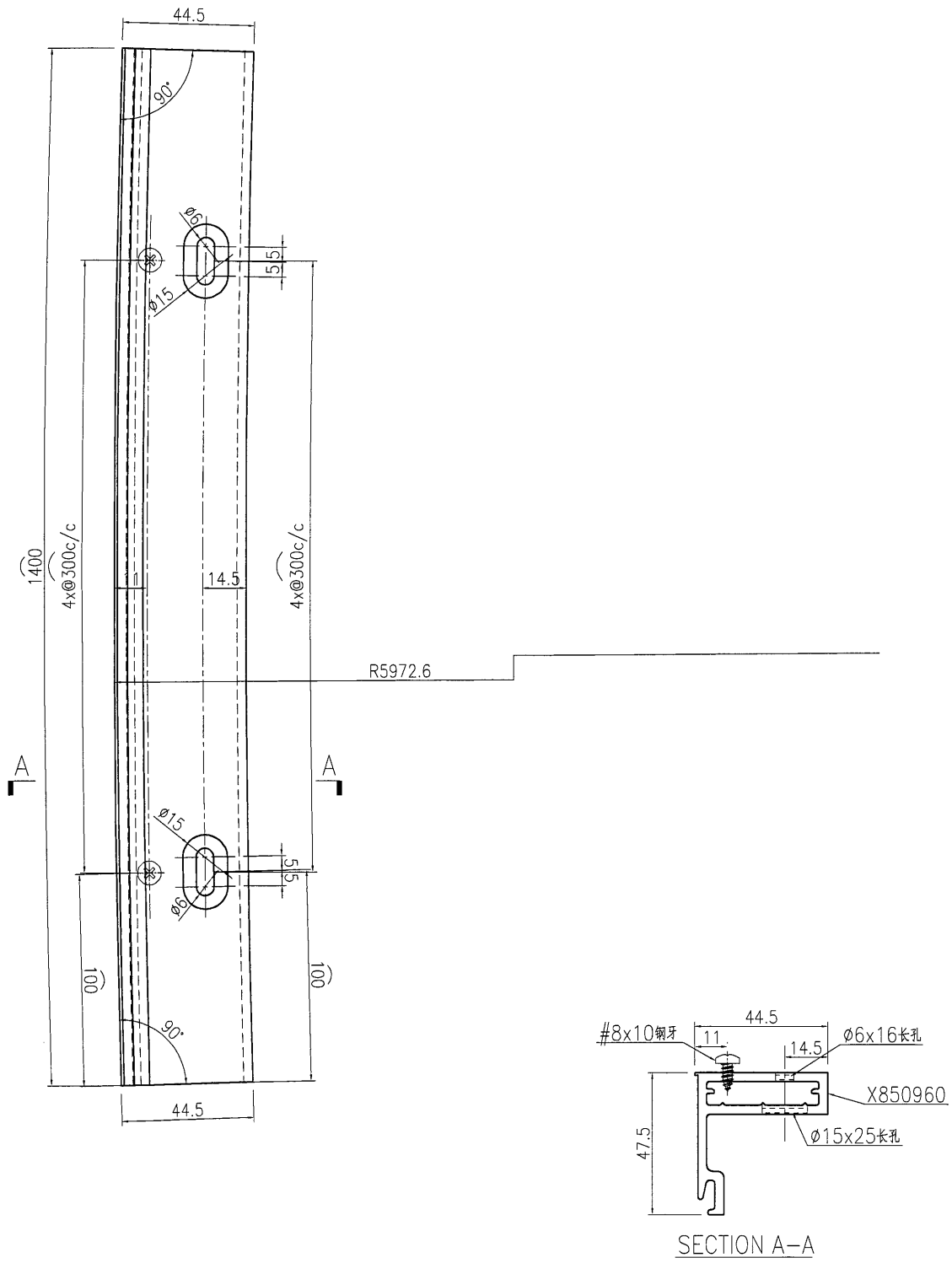

名稱	九字料加工圖	制圖	曾建平	2017-01-22	修改		
材料	X850960	復核			日期		
顏色	PPG UCT515482XL(RY)-3 3 Coats 凝結	批准			圖號	J835-AL309	

美特鋁質 有限公司
MIDI Aluminium Fabricator Ltd.

工程號 J835 地盤 將軍澳66D平台

产品编号	L(MM)	数量	A	N	M	B	N1	M1	备注
		1							

此料为E16472加工图:J835-AL119

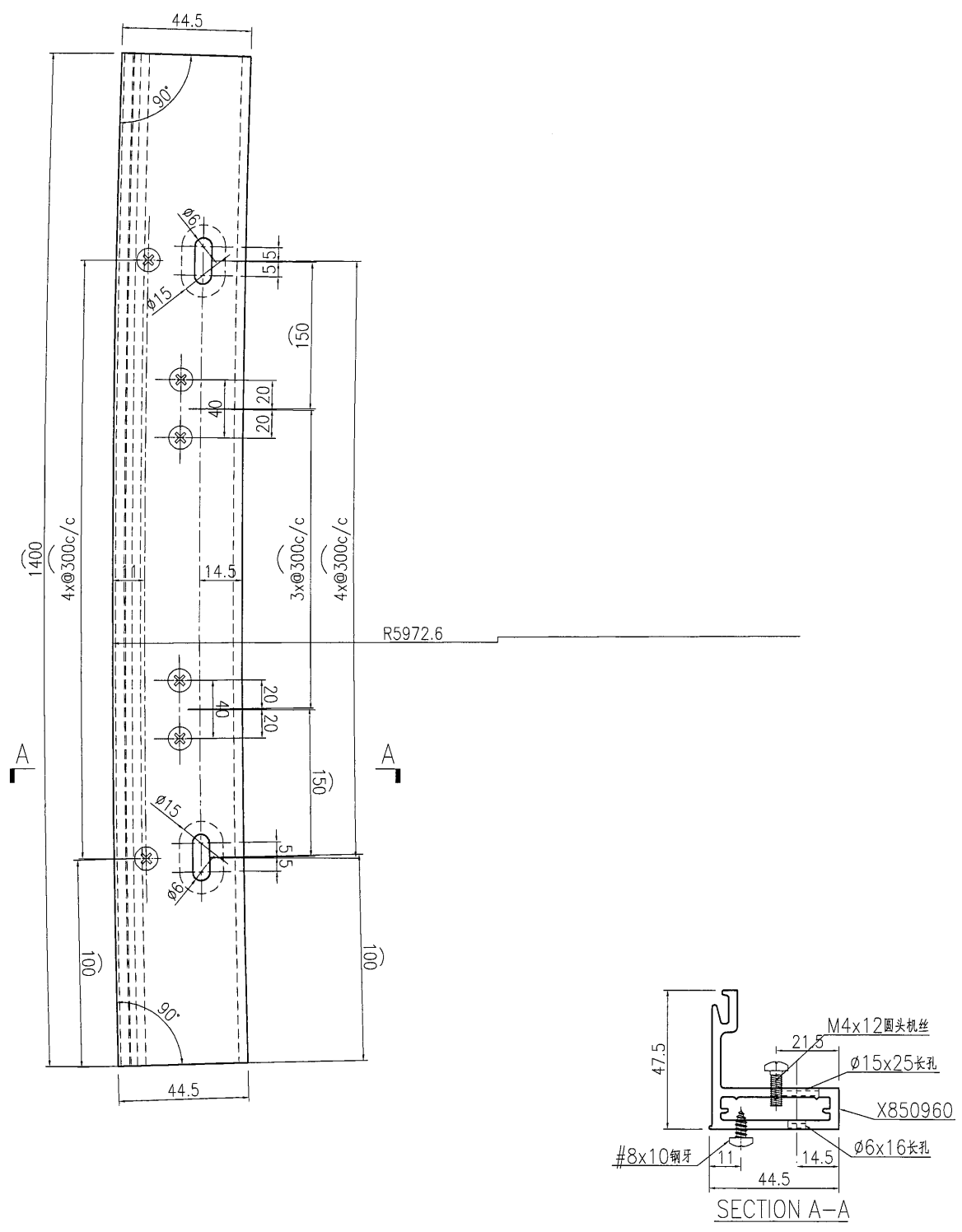

名稱	九字料加工圖	制圖	曾建平	2017-01-22	修改			
材料	X850960	復核			日期			
顏色	PPG UCT515482XL(RY)-3 3 Coats 深藍色	批准			圖號	J835-AL310		

EG-DWG3

 美特鋁質 有限公司 MIDI Aluminium Fabricator Ltd.			
工程號	J835	地盤	將軍澳66D平台

产品编号	L(MM)	数量	A	N	M	B	N1	M1	备注
		1							

此料为E16472加工图:J835-AL129

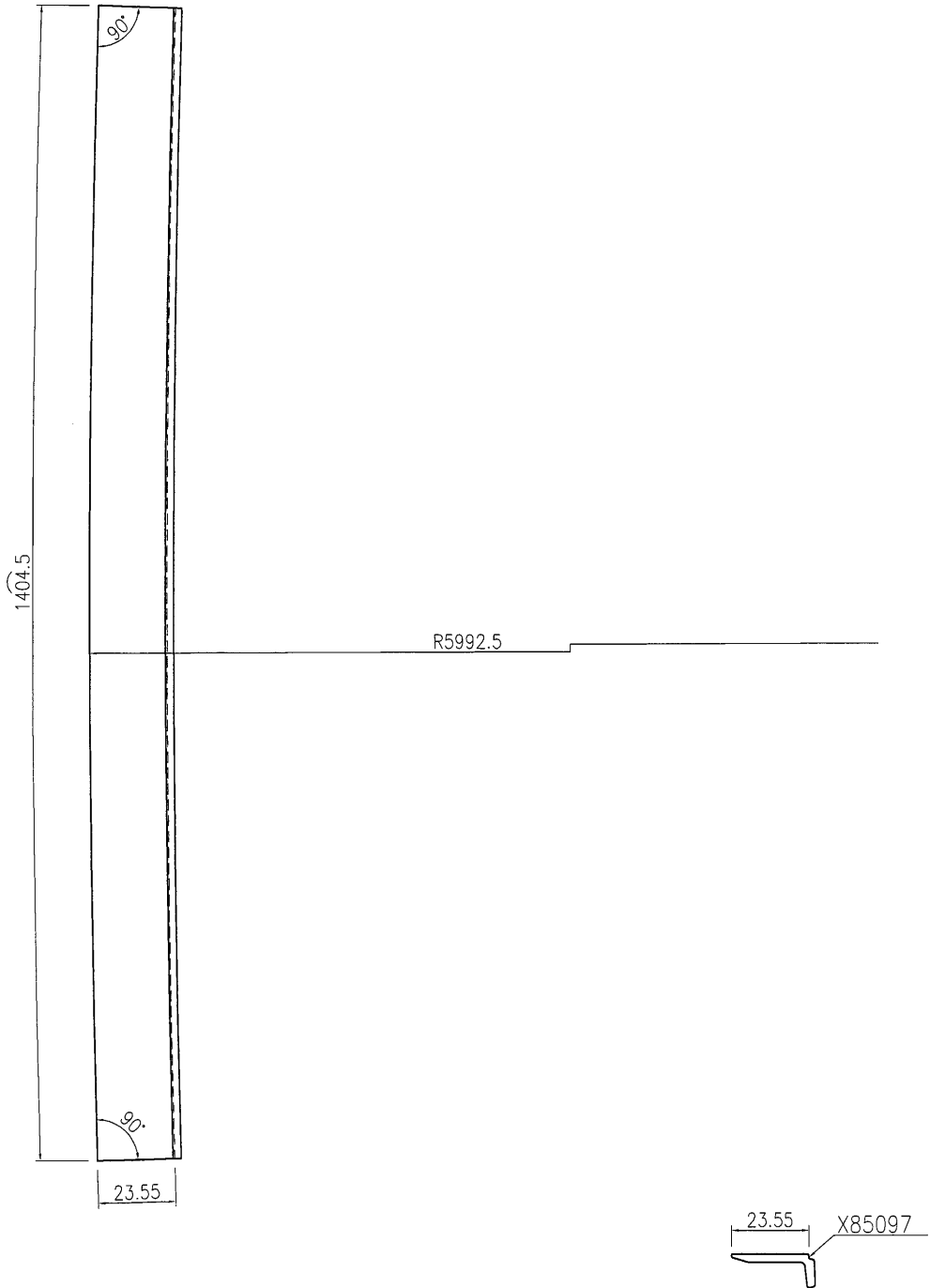

名稱	九字料玻璃線加工圖	制圖	曾建平	2017-01-22	修改			
材料	X85097	復核			日期			
顏色	MILL	批准			圖號	J835-AL311		

EG-DWG3

 美特鋁質 有限公司 MIDI Aluminium Fabricator Ltd.			
工程號	J835	地盤	將軍澳66D平台

产品编号	L(MM)	数量	A	N	M	B	N1	M1	备注
		1							

此料为E16472加工图:J835-AL129a

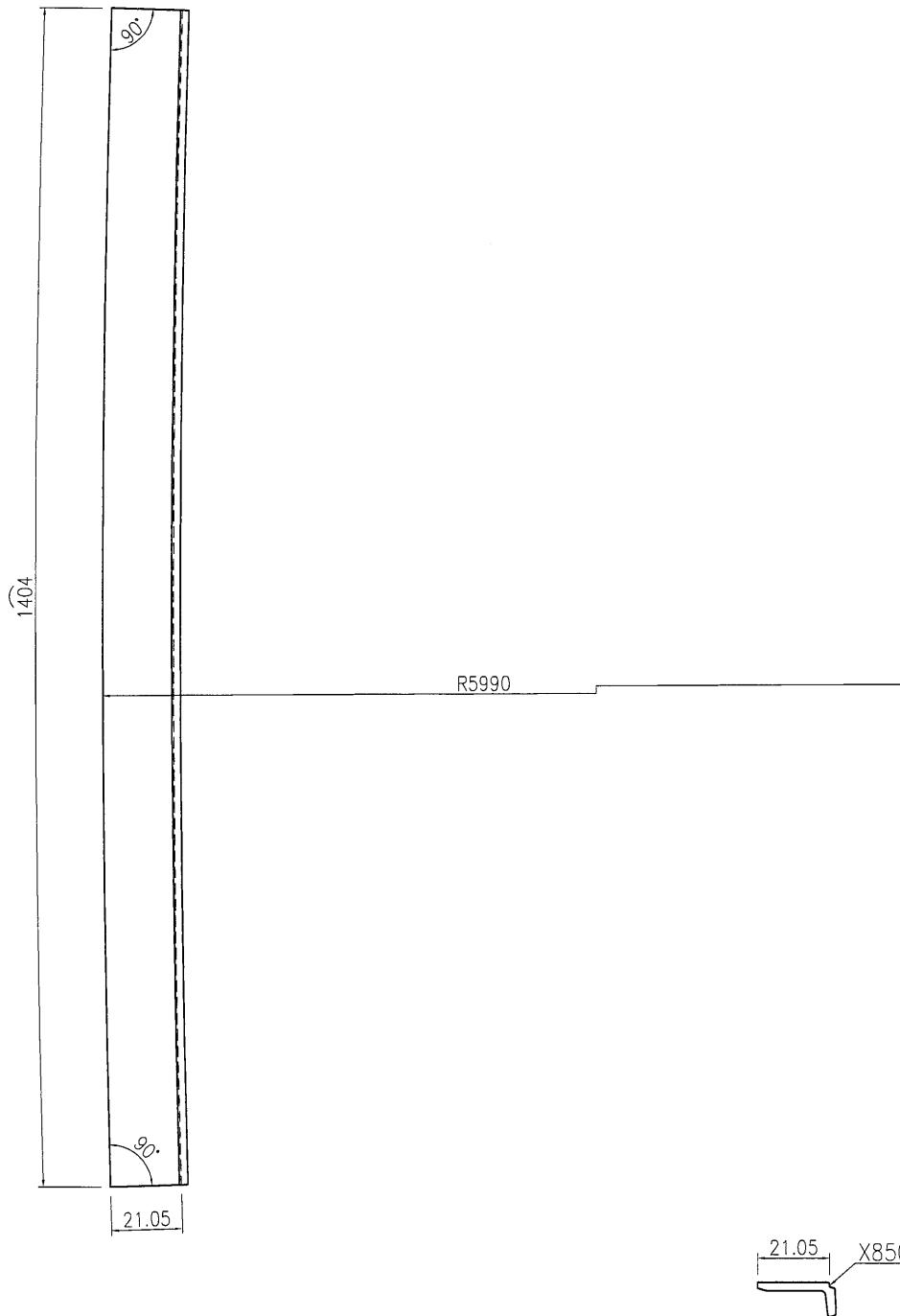

名稱	九字料玻璃線加工圖	制圖	曾建平	2017-01-22	修改			
材料	X85097	復核			日期			
顏色	MILL	批准			圖號	J835-AL312		

 美特铝质 有限公司 MIDI Aluminium Fabricator Ltd.			
工程號	J835	地盤	將軍澳66D平台

产品编号	L(MM)	数量	A	N	M	B	N1	M1	备注
		1							

此料为E16472加工图:J835-AL119

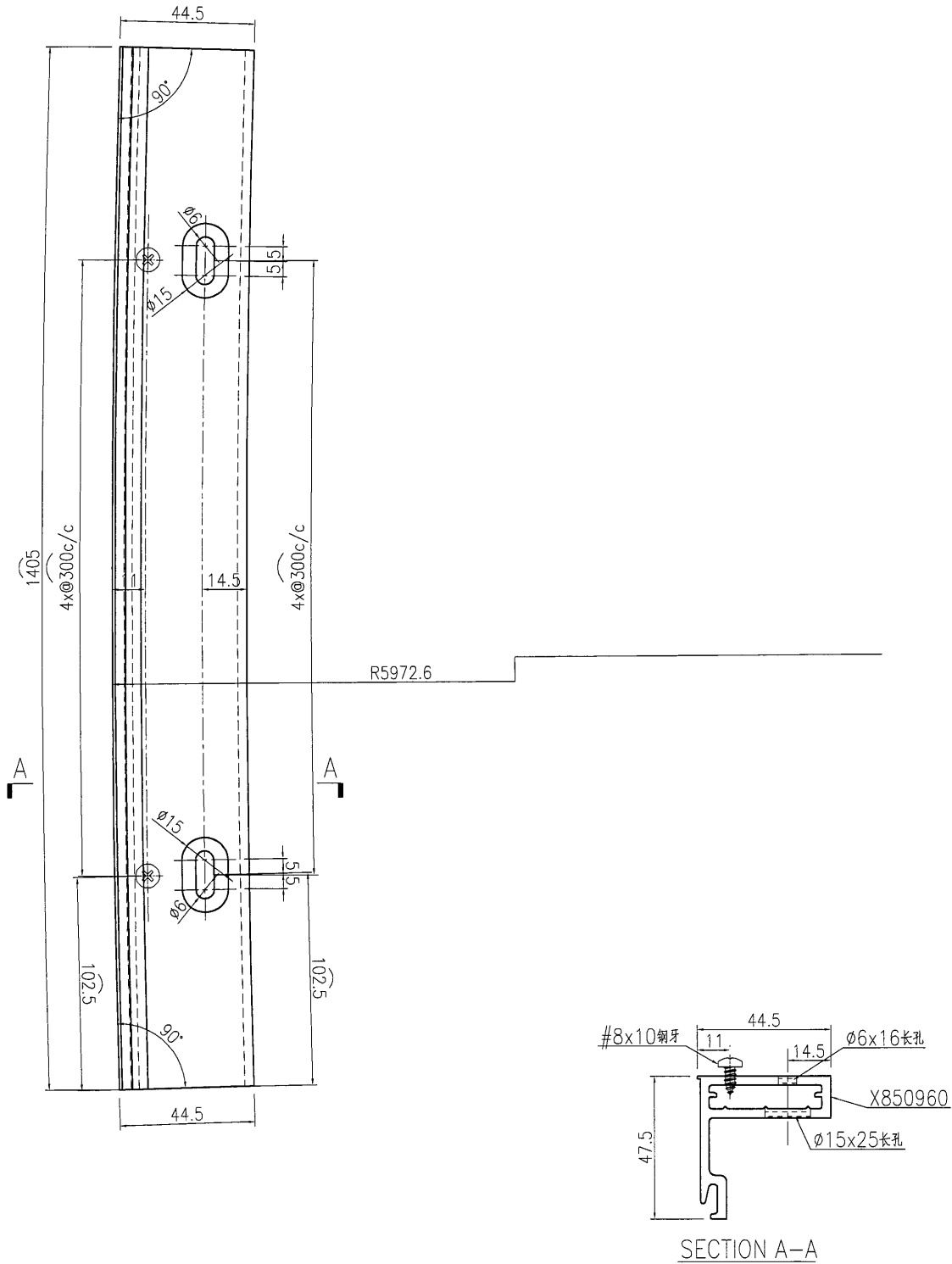

名稱	九字料加工圖	制圖	曾建平	2017-01-22	修改		
材料	X850960	復核			日期		
顏色	PPG UCT515482XL(RY)-3 3 Coats 漆施	批准			圖號	J835-AL313	



产品编号	L(MM)	数量	A	N	M	B	N1	M1	备注
		1							

工程號 J835 地盤 將軍澳66D平台

此料为E16472加工图:J835-AL119

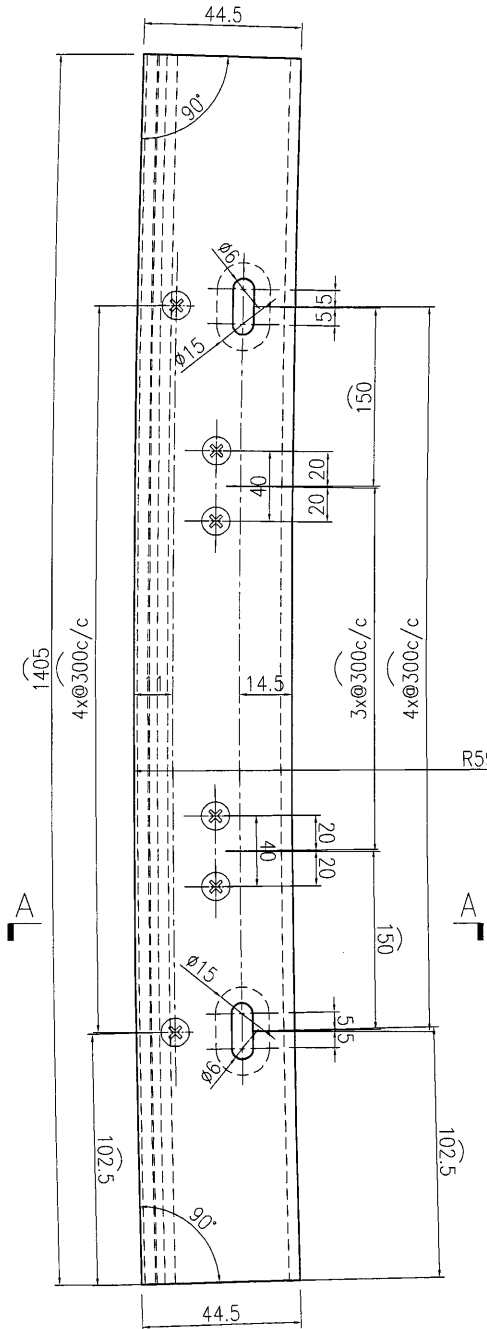

R5972.6

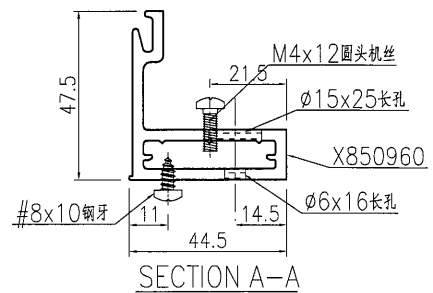

名稱	九字料加工圖	制圖	曾建平	2017-01-22	修改			
材料	X850960	復核			日期			
顏色	PPG UCT515482XL(RY)-3 3 Coats 深灰色	批准			圖號	J835-AL314		

EG-DWG3

 美特鋁質 有限公司 MIDI Aluminium Fabricator Ltd.			
工程號	J835	地盤	將軍澳66D平台

产品编号	L(MM)	数量	A	N	M	B	N1	M1	备注
		1							

此料为E16472加工图:J835-AL129

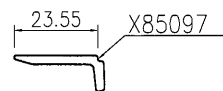
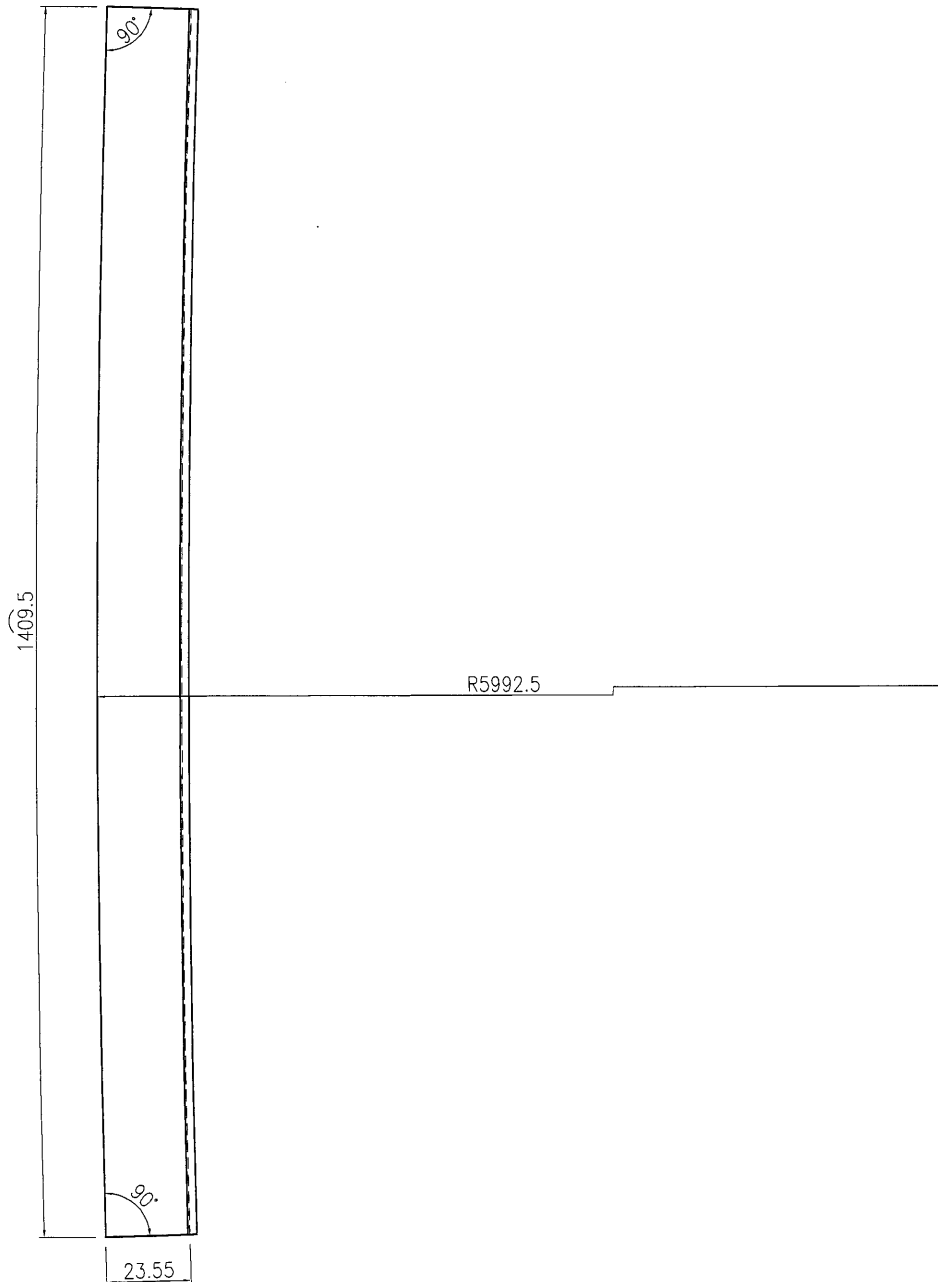

名稱	九字料玻線加工圖	制圖	曾建平	2017-01-22	修改			
材料	X85097	復核			日期			
顏色	MILL	批准			圖號	J835-AL315		

 美特鋁質 有限公司 MIDI Aluminium Fabricator Ltd.	产品编号	L(MM)	数量	A	N	M	B	N1	M1	备注
			1							
工程號	J835	地盤	將軍澳66D平台							

此料为E16472加工图:J835-AL129a

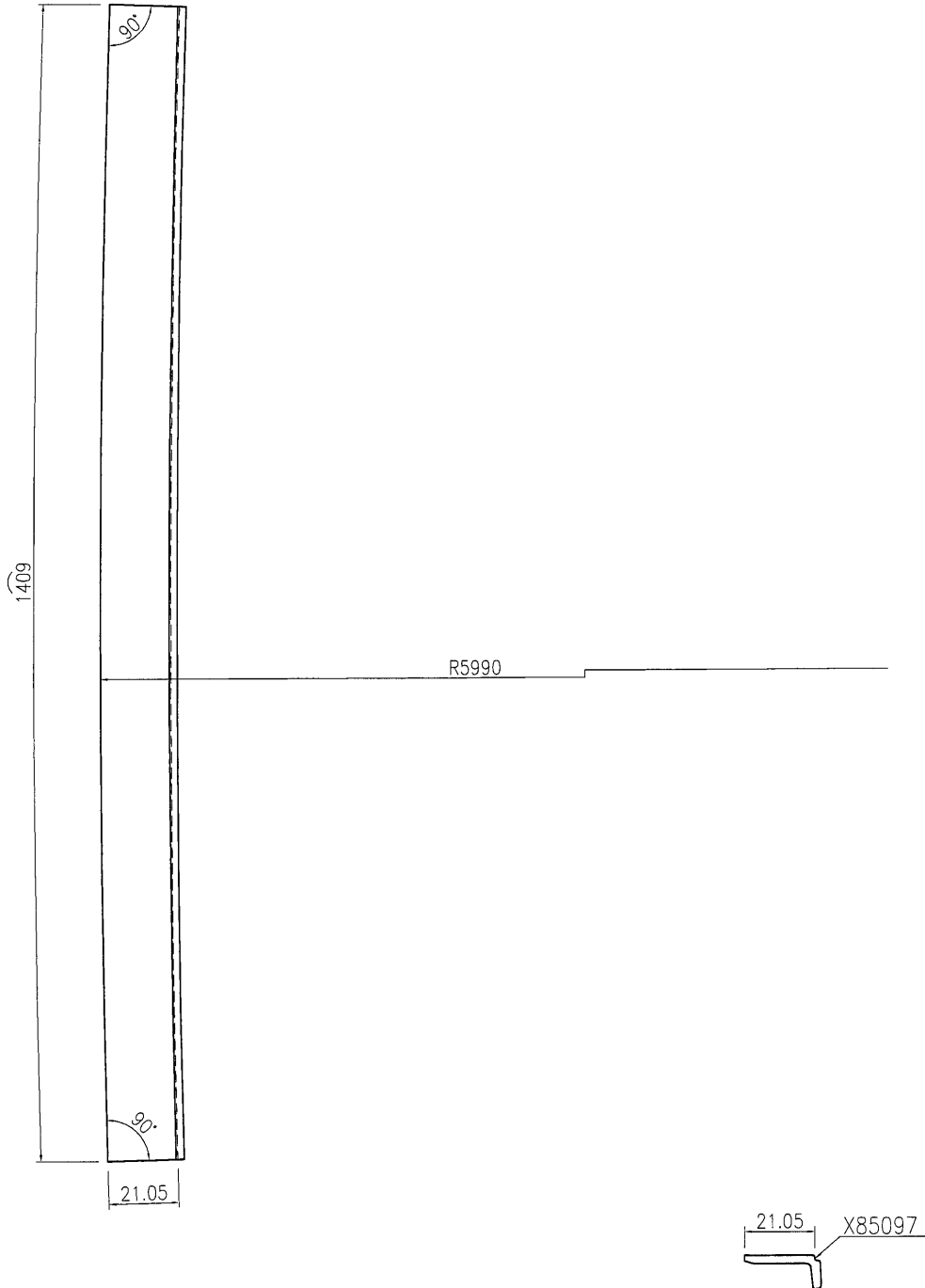

名稱	九字料玻璃線加工圖	制圖	曾建平	2017-01-22	修改		
材料	X85097	復核			日期		
顏色	MILL	批准			圖號	J835-AL316	

EG-DWG3

 美特鋁質 有限公司 MIDI Aluminium Fabricator Ltd.	产品编号	L(MM)	数量	A	N	M	B	N1	M1	备注
	工程號	J835	地盤	將軍澳66D平台						

此料为E16472加工图:J835-AL122

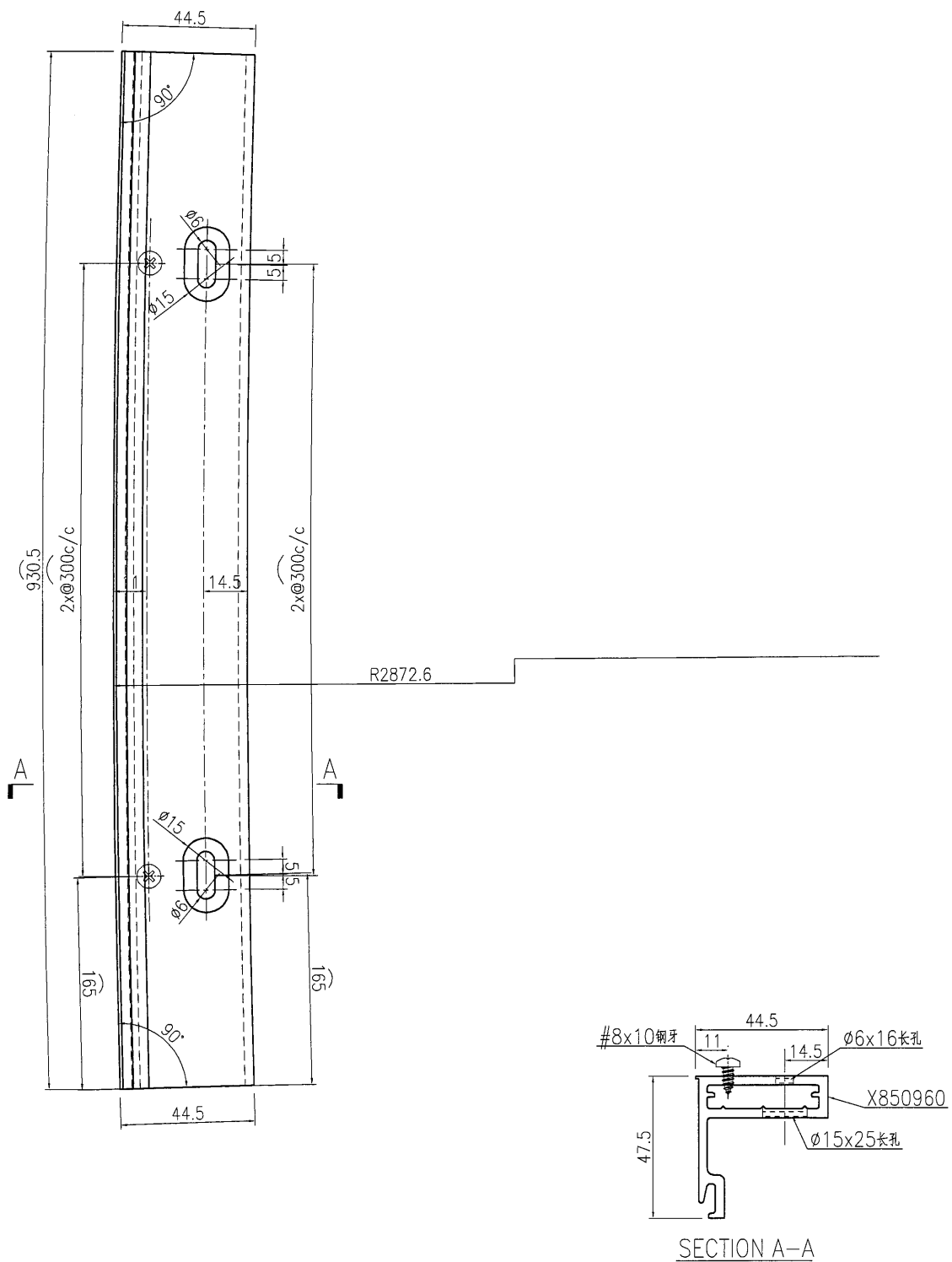

名稱	九字料加工圖	制圖	曾建平	2017-01-22	修改		
材料	X850960	復核			日期		
顏色	PPG UCT515482XL(RY)-3 3 Coats 深灰色	批准			圖號	J835-AL317	

62

EG-DWG3



美特鋁質 有限公司
MIDI Aluminium Fabricator Ltd.

产品编号	L(MM)	数量	A	N	M	B	N1	M1	备注
		1							

工程號	J835	地盤	將軍澳66D平台
-----	------	----	----------

此料为E16472加工图:J835-AL122

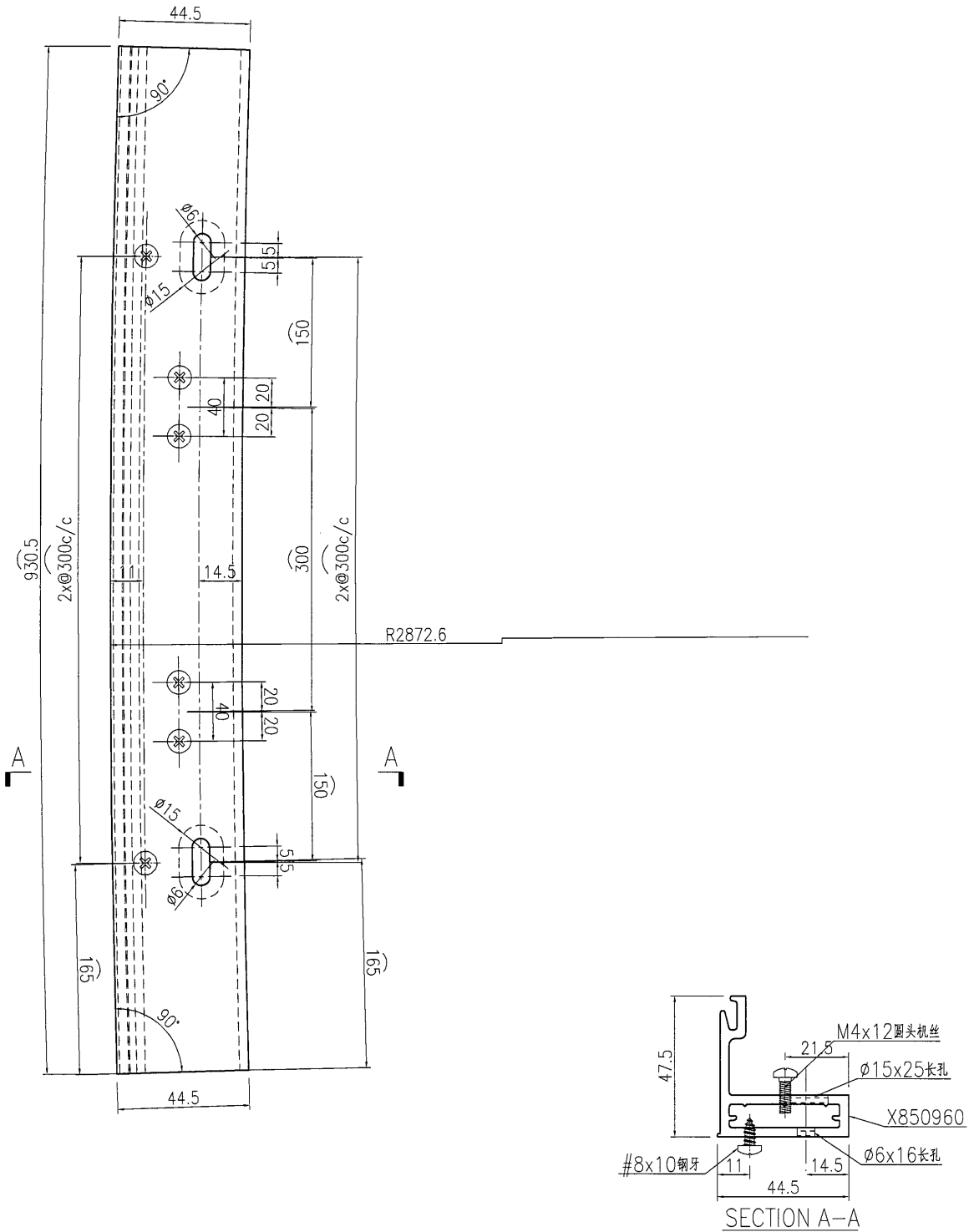

名稱	九字料加工圖	制圖	曾建平	2017-01-22	修改			
材料	X850960	復核			日期			
顏色	PPG UCT515482XL(RY)-3 3 Coats 漆	批准			圖號	J835-AL318		

EG-DWG3

 美特鋁質 有限公司 MIDI Aluminium Fabricator Ltd.			
工程號	J835	地盤	將軍澳66D平台

产品编号	L(MM)	数量	A	N	M	B	N1	M1	备注
		1							

此料为E16472加工图:J835-AL132

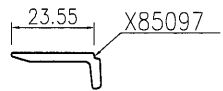
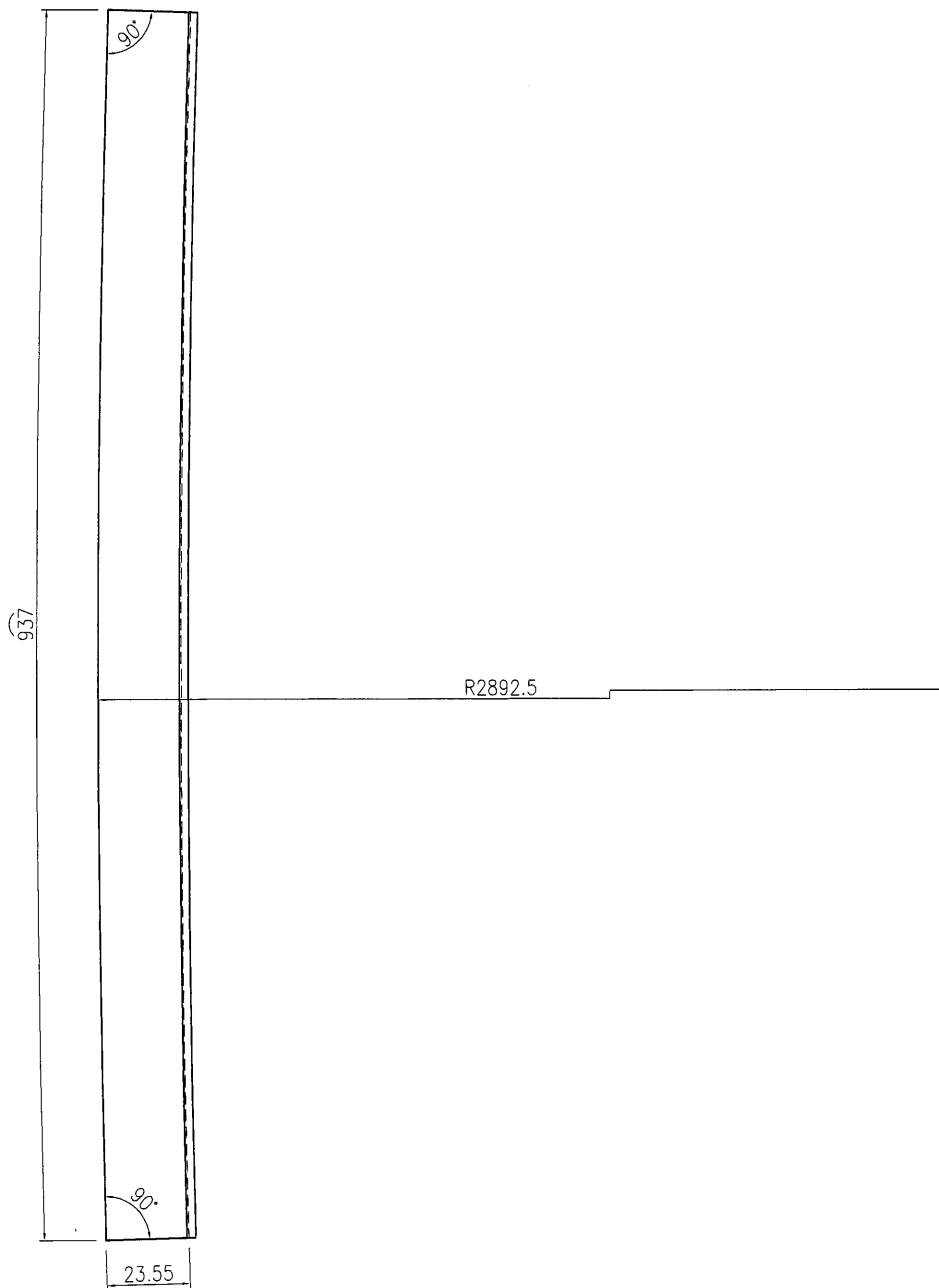

名稱	九字料玻璃線加工圖	制圖	曾建平	2017-01-22	修改			
材料	X85097	復核			日期			
顏色	MILL	批准			圖號	J835-AL319		

美特鋁質 有限公司
 MIDI Aluminium Fabricator Ltd.

工程號	J835	地盤	將軍澳66D平台
-----	------	----	----------

产品编号	L(MM)	数量	A	N	M	B	N1	M1	备注
		1							

此料为E16472加工图:J835-AL132a

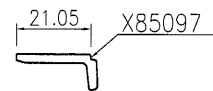
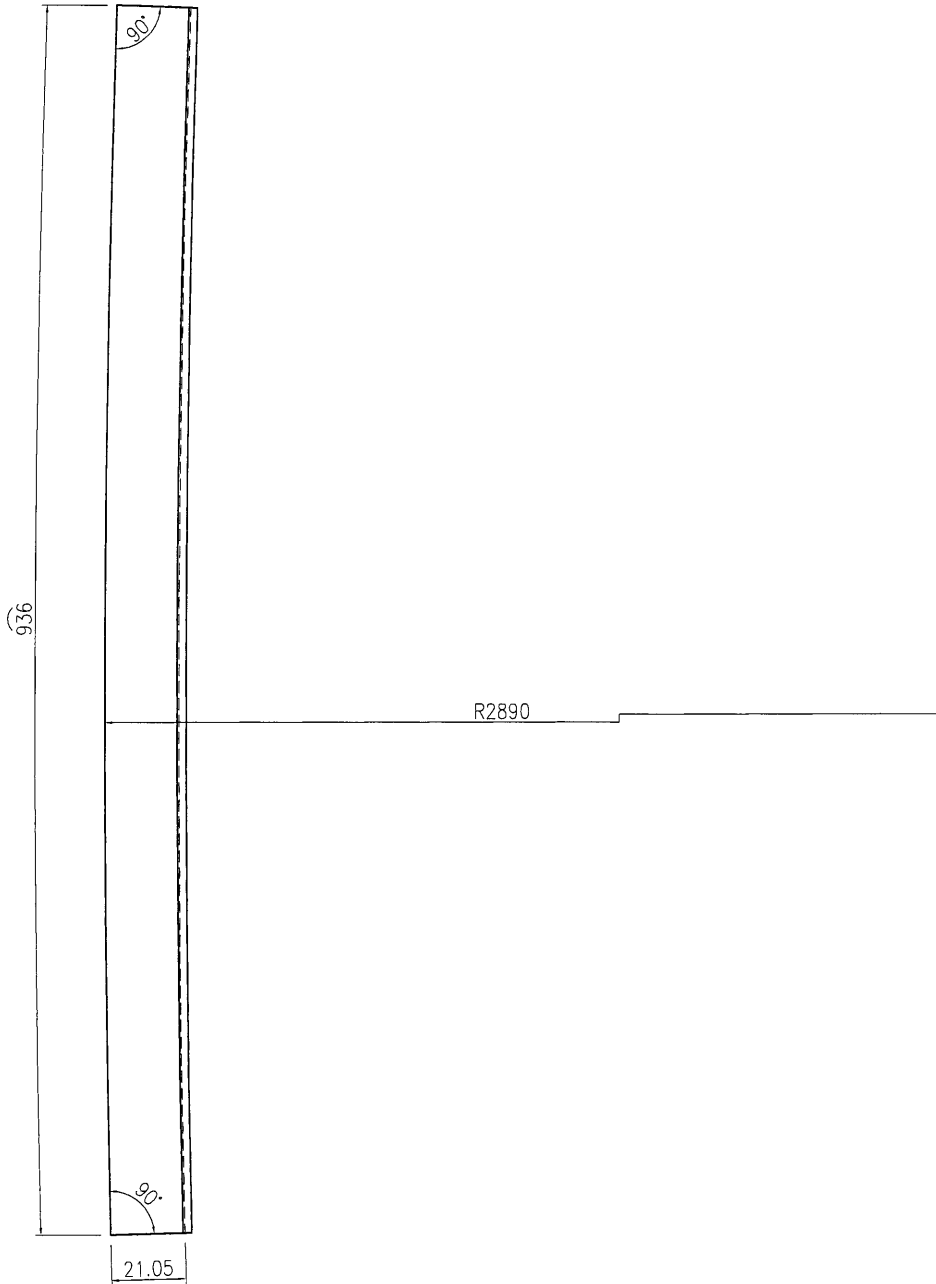

名稱	九字料玻璃線加工圖	制圖	曾建平	2017-01-22	修改			
材料	X85097	復核			日期			
顏色	MILL	批准			圖號	J835-AL320		

45

EG-DWG3

 美特铝质 有限公司 MIDI Aluminium Fabricator Ltd.			
工程號	J835	地盤	將軍澳66D平台

产品编号	L(MM)	数量	A	N	M	B	N1	M1	备注
		1							

此料为E16472加工图:J835-AL122

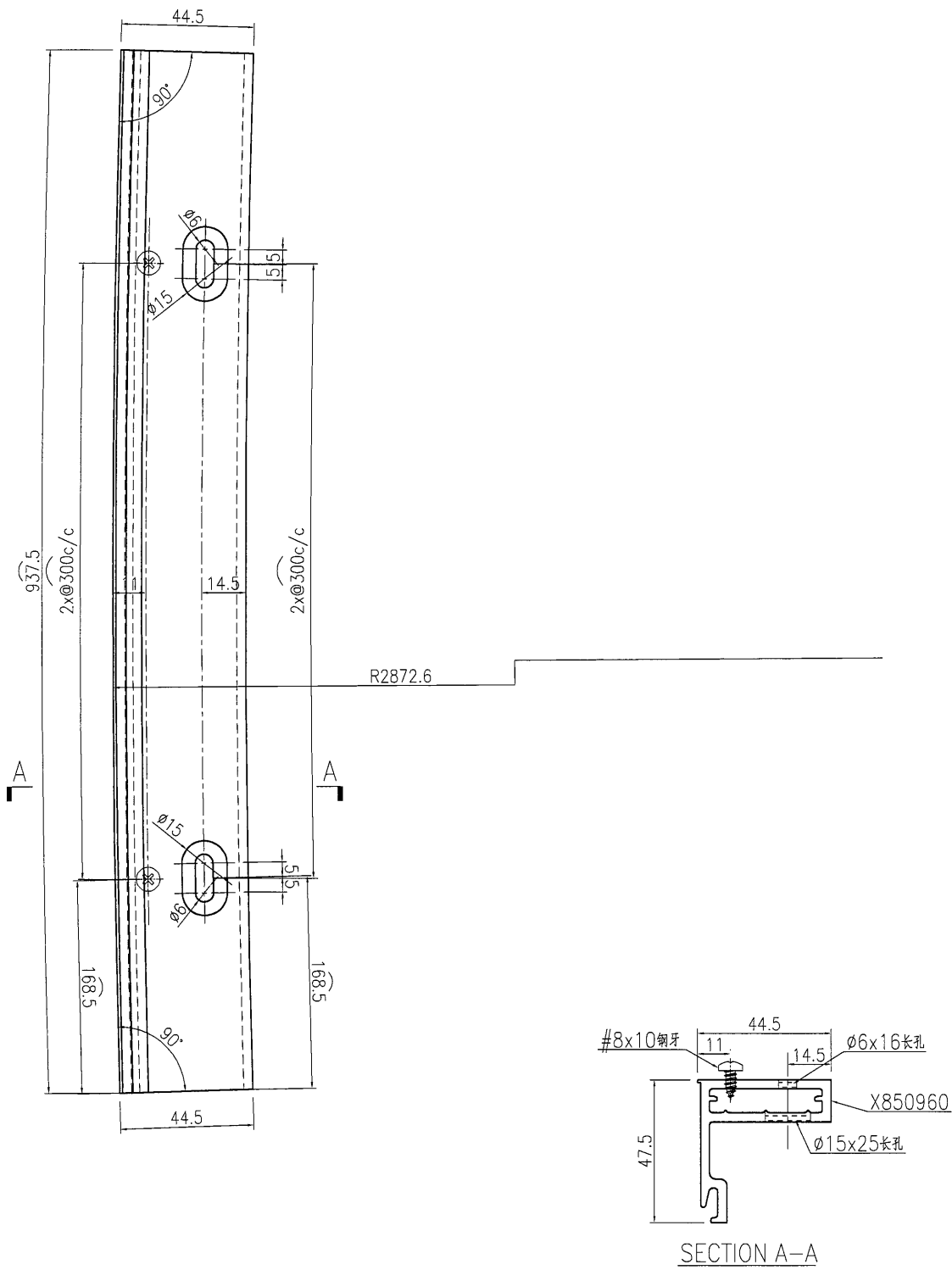

名稱	九字料加工圖	制圖	曾建平	2017-01-22	修改		
材料	X850960	復核			日期		
顏色	PPG UCT515482XL(RY)-3 3 Coats 深灰色	批准			圖號	J835-AL321	

美特铝质 有限公司
MIDI Aluminium Fabricator Ltd.

工程號 J835 地盤 將軍澳66D平台

产品编号	L(MM)	数量	A	N	M	B	N1	M1	备注
		1							

此料为E16472加工图:J835-AL122

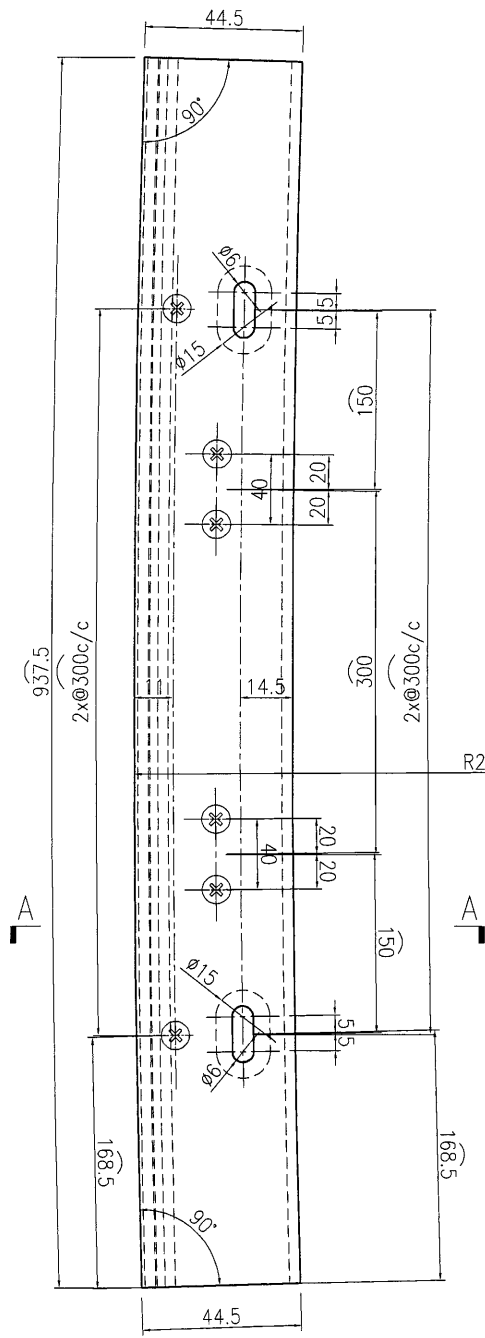

R2872.6

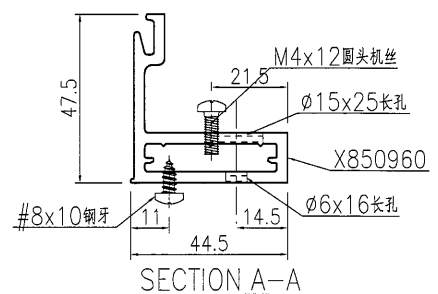

名稱	九字料加工圖	制圖	曾建平	2017-01-22	修改			
材料	X850960	復核			日期			
顏色	PPG UCT515482XL(RY)-3 3 Coats 深灰色	批准			圖號	J835-AL322		

 美特鋁質 有限公司 MIDI Aluminium Fabricator Ltd.			
工程號	J835	地盤	將軍澳66D平台

产品编号	L(MM)	数量	A	N	M	B	N1	M1	备注
		1							

此料为E16472加工图:J835-AL132

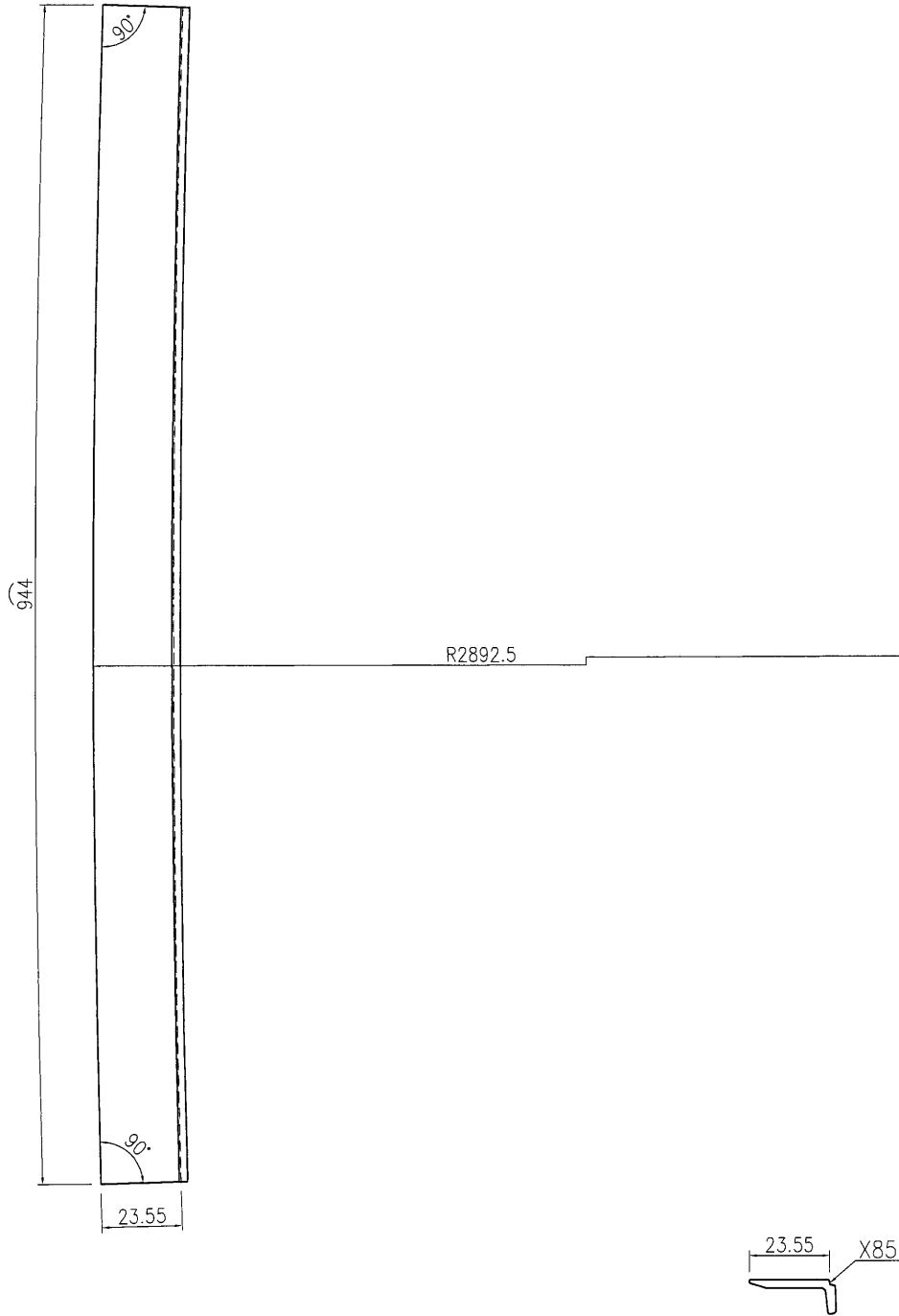

名稱	九字料玻璃線加工圖	制圖	曾建平	2017-01-22	修改			
材料	X85097	復核			日期			
顏色	MILL	批准			圖號	J835-AL323		

 美特鋁質 有限公司 MIDI Aluminium Fabricator Ltd.			
工程號	J835	地盤	將軍澳66D平台

产品编号	L(MM)	数量	A	N	M	B	N1	M1	备注
		1							

此料为E16472加工图:J835-AL132a

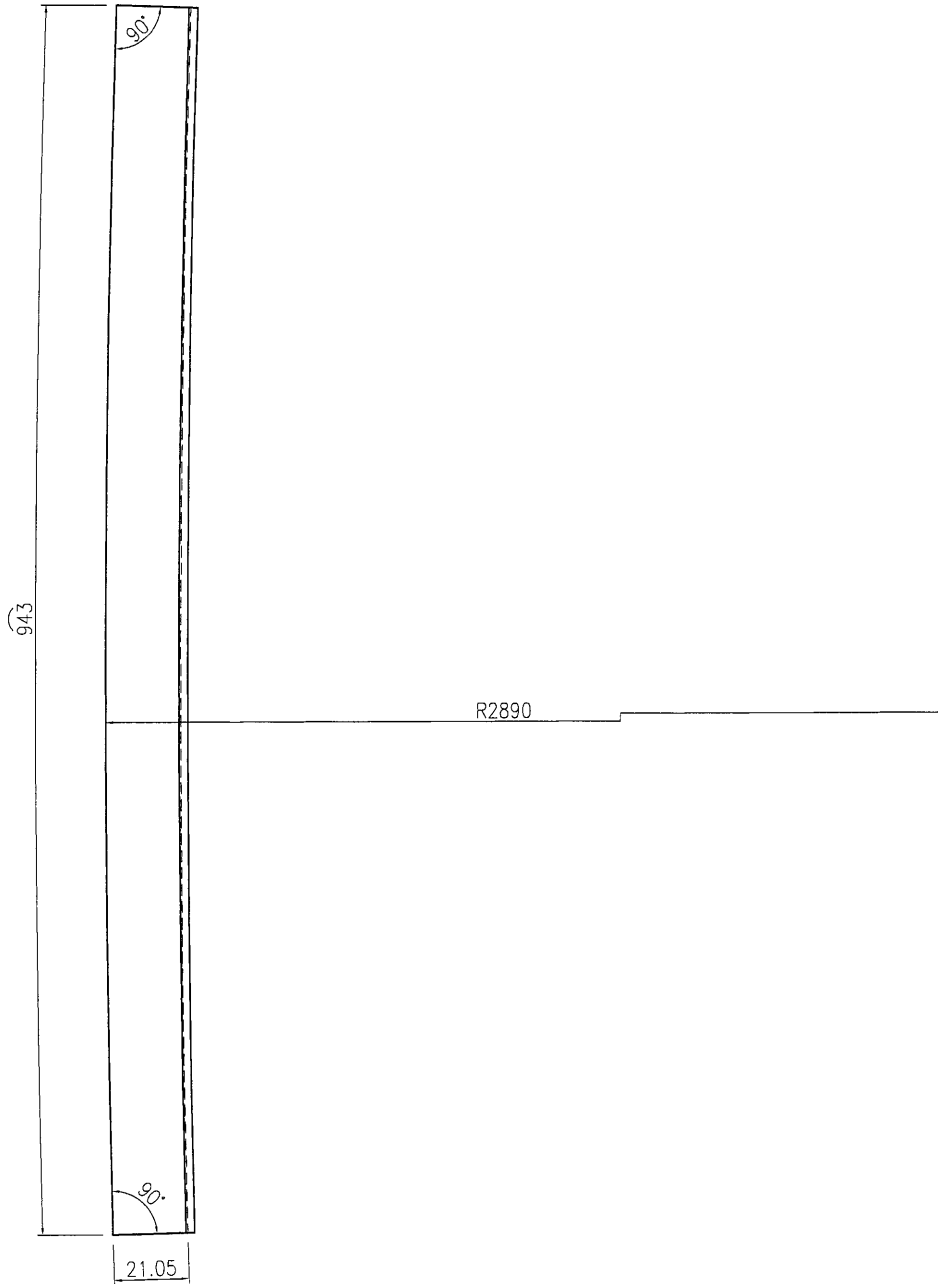

名稱	九字料玻璃線加工圖	制圖	曾建平	2017-01-22	修改			
材料	X85097	復核			日期			
顏色	MILL	批准			圖號	J835-AL324		

 美特铝质 有限公司 MIDI Aluminium Fabricator Ltd.	产品编号	L(MM)	数量	A	N	M	B	N1	M1	备注
	工程號	J835	地盤	將軍澳66D平台						

产品编号	L(MM)	数量	A	N	M	B	N1	M1	备注
		1							

此料为E16472加工图:J835-AL123

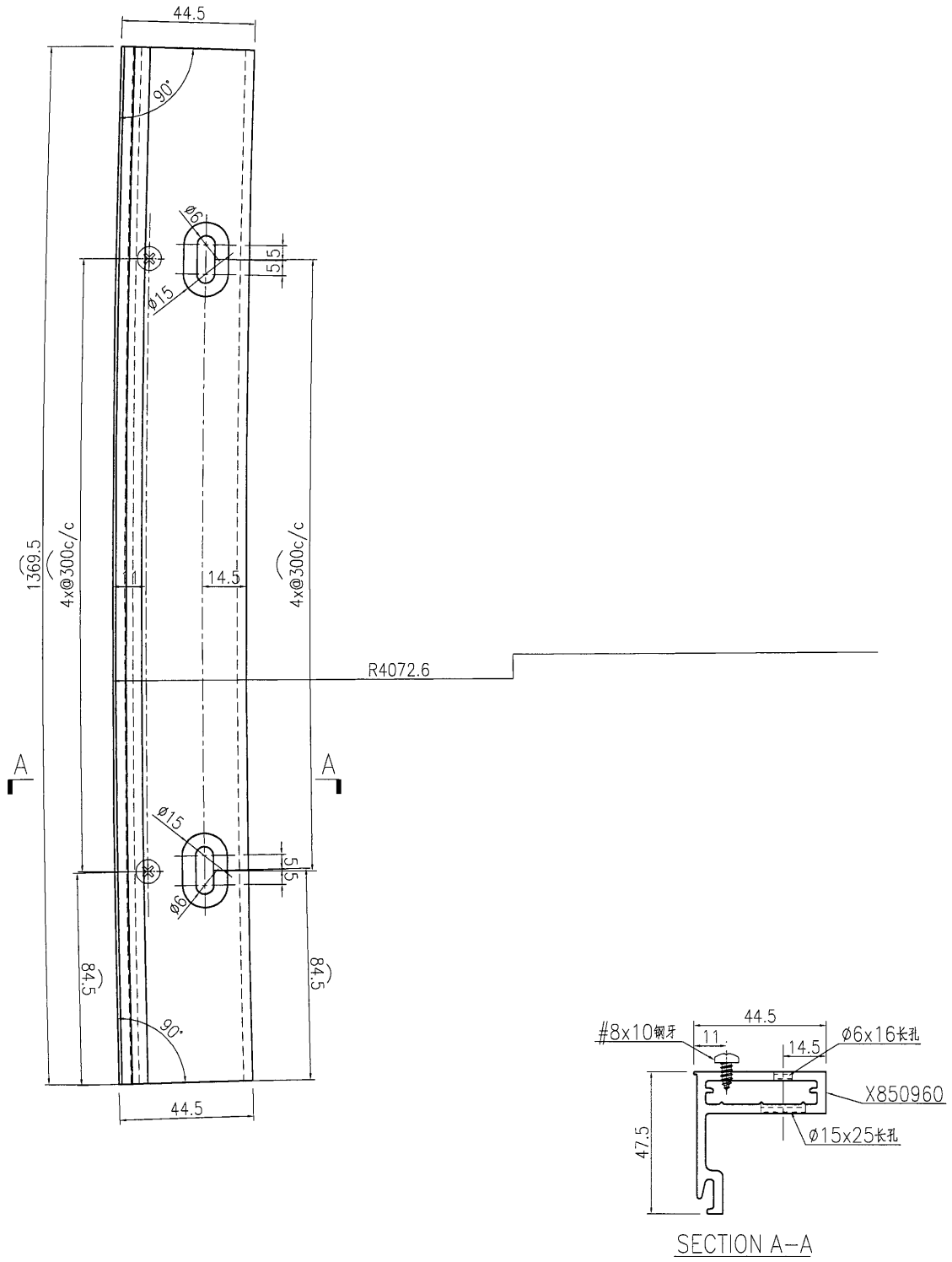

名稱	九字料加工圖	制圖	曾建平	2017-01-22	修改			
材料	X850960	復核			日期			
顏色	PPG UCT515482XL(RY)-3 3 Coats 深藍	批准			圖號	J835-AL325		

EG-DWG3



产品编号	L(MM)	数量	A	N	M	B	N1	M1	备注
		1							

工程號	J835	地盤	將軍澳66D平台
-----	------	----	----------

此料为E16472加工图:J835-AL123

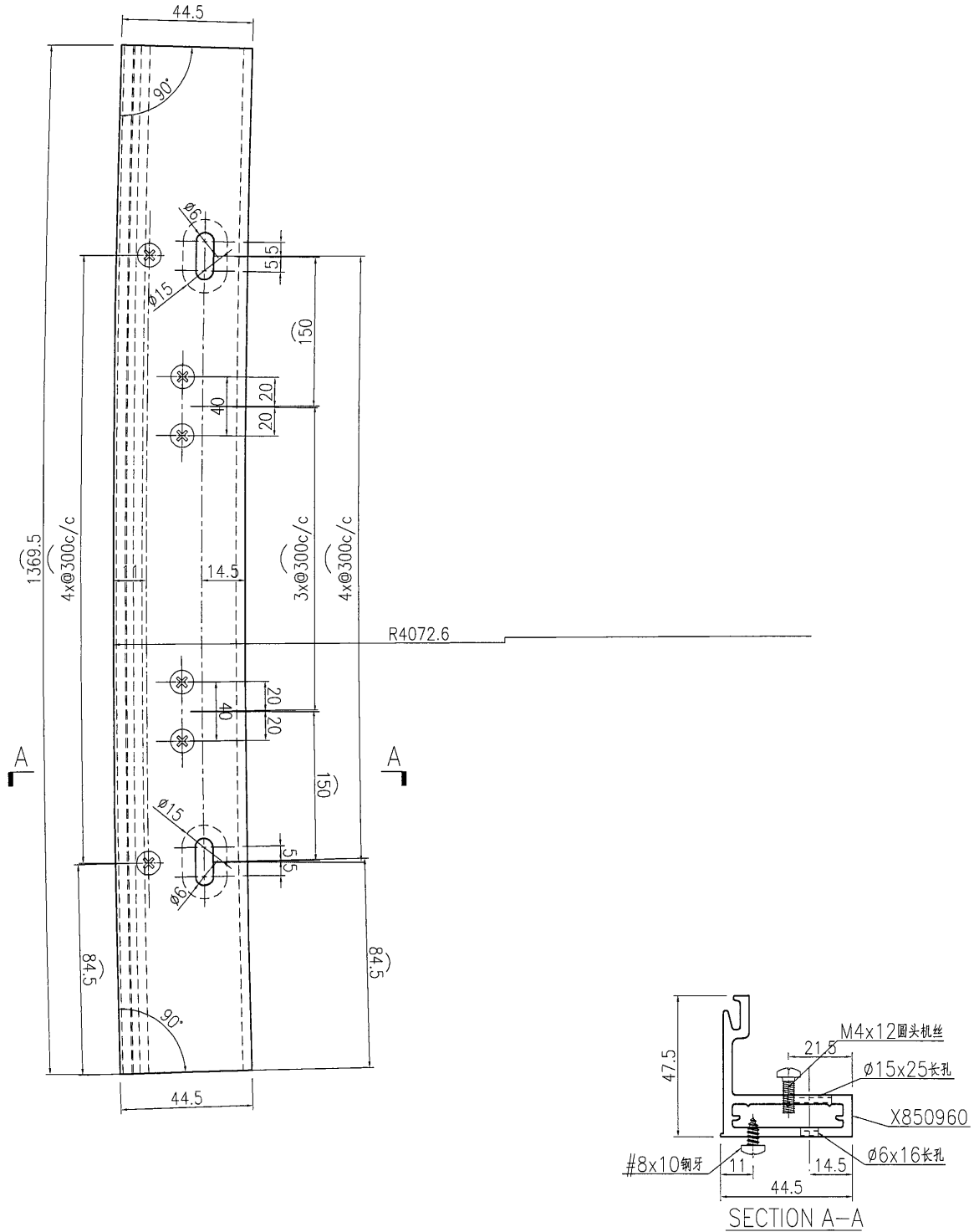

名稱	九字料加工圖	制圖	曾建平	2017-01-22	修改		
材料	X850960	復核			日期		
顏色	PPG UCT515482XL(RY)-3 3 Coats 深灰色	批准			圖號	J835-AL326	

EG-DWG3

 美特鋁質 有限公司 MIDI Aluminium Fabricator Ltd.			
工程號	J835	地盤	將軍澳66D平台

产品编号	L(MM)	数量	A	N	M	B	N1	M1	备注
		1							

此料为E16472加工图:J835-AL133

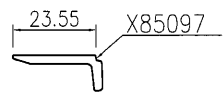
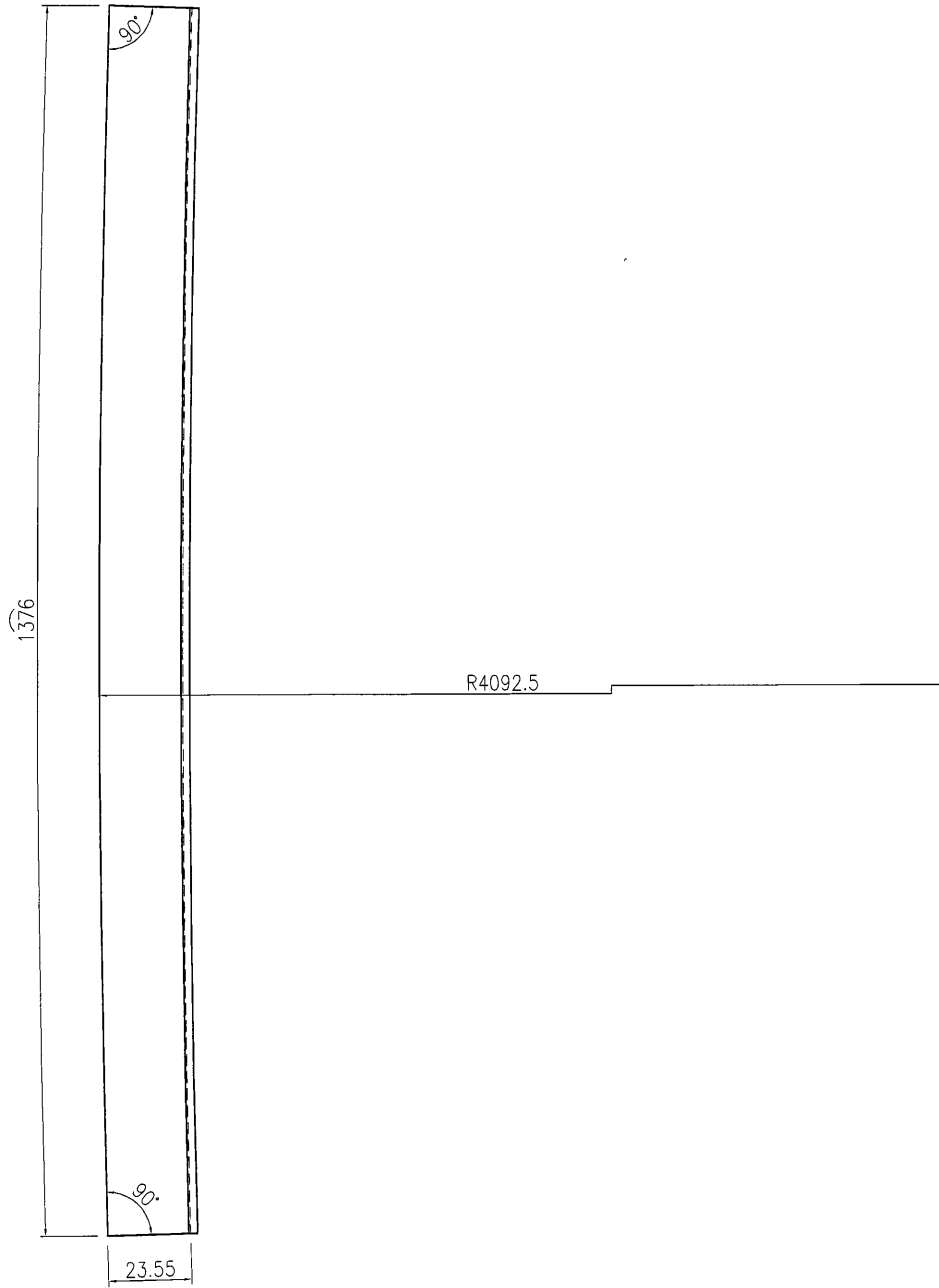

名稱	九字料玻璃線加工圖	制圖	曾建平	2017-01-22	修改			
材料	X85097	復核			日期			
顏色	MILL	批准			圖號	J835-AL327		

 美特鋁質 有限公司 MIDI Aluminium Fabricator Ltd.			
工程號	J835	地盤	將軍澳66D平台

产品编号	L(MM)	数量	A	N	M	B	N1	M1	备注
		1							

此料为E16472加工图:J835-AL133a

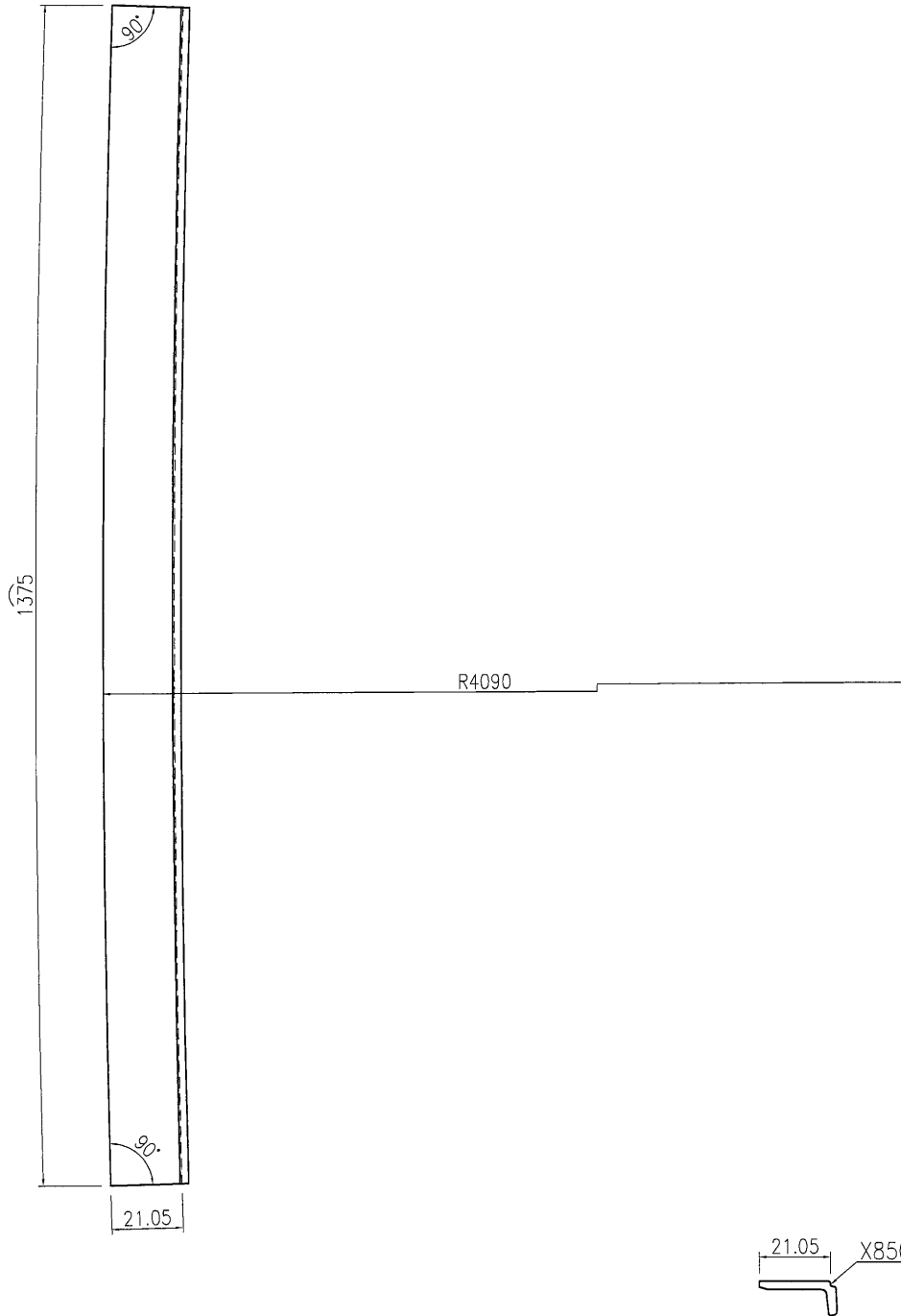

名稱	九字料玻璃線加工圖	制圖	曾建平	2017-01-22	修改			
材料	X85097	復核			日期			
顏色	MILL	批准			圖號	J835-AL328		

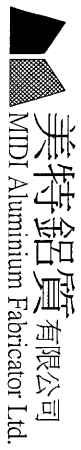
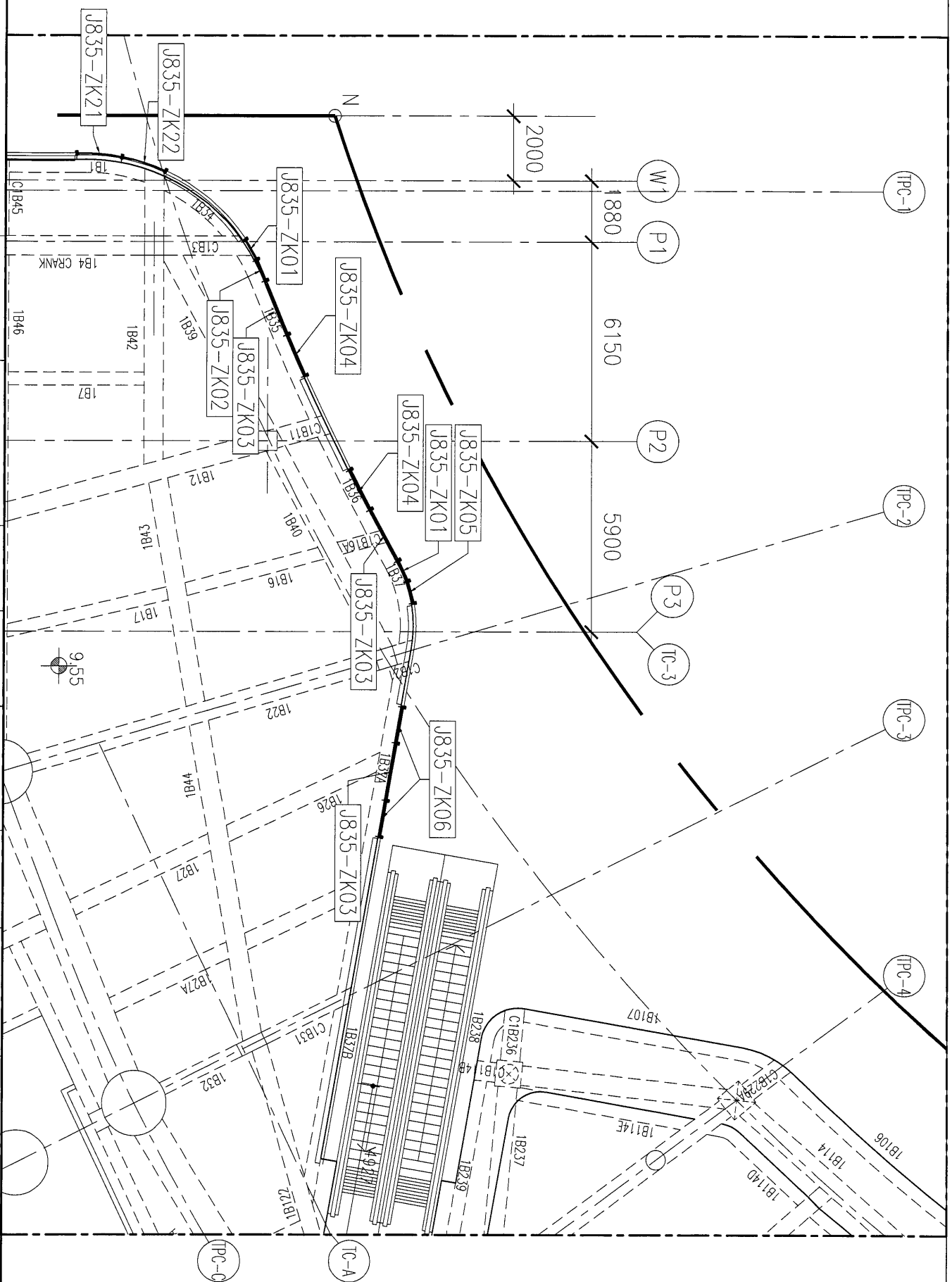

美特鋁質有限公司
MTD Aluminum Fabricator Ltd.

工程號: J835	窗號: -	數量: -	繪圖: 曾建平	日期: 2017.01.09	批准:	日期:	名稱: 層間玻璃位置圖
地址: 將軍澳60D平台	顏色: -	位置: -	校核:	日期:	採用: 地盤 <input type="checkbox"/> 工廠 <input checked="" type="checkbox"/>	版次:	圖號: J835-LK117

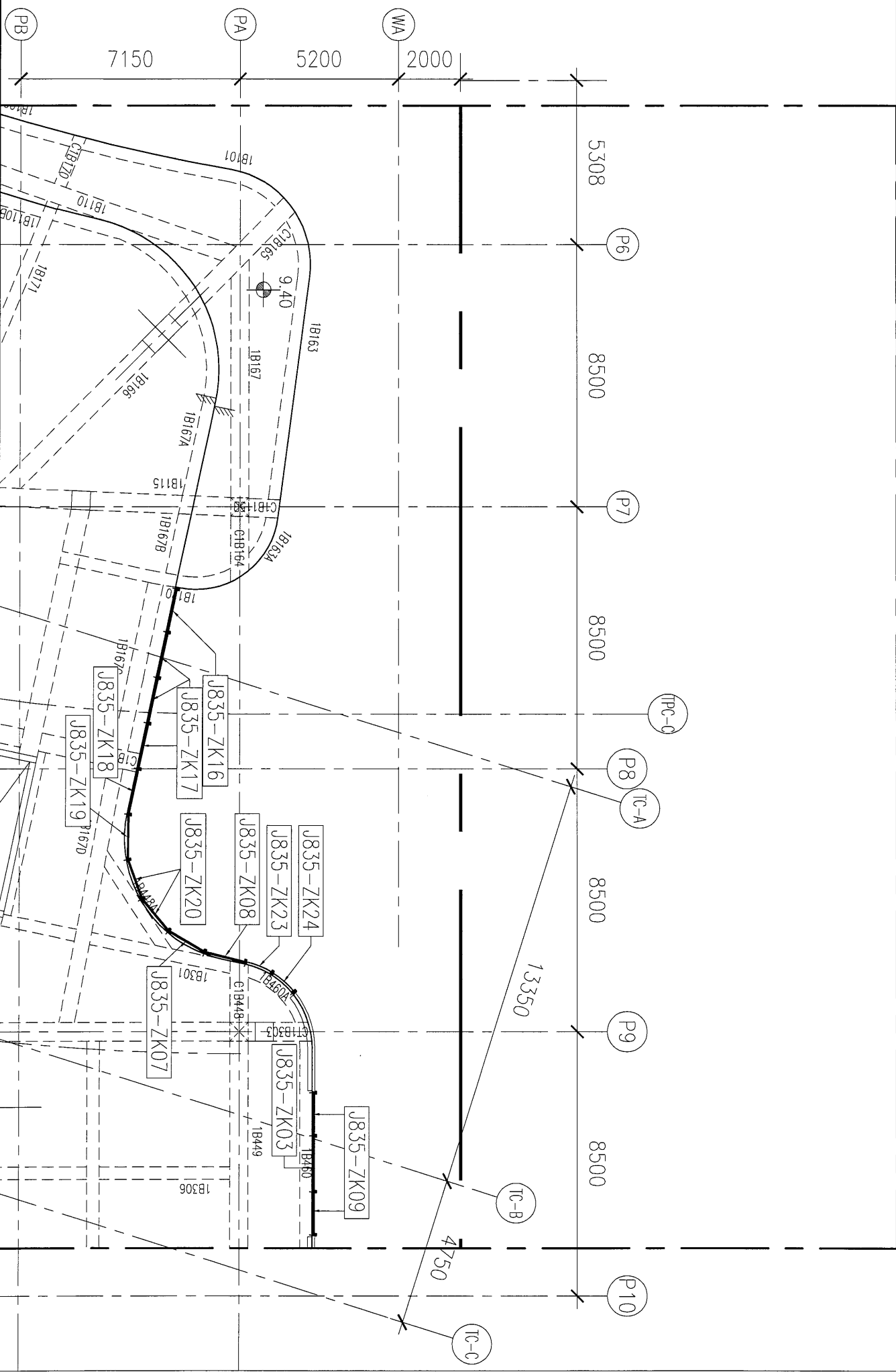

美特鋁質有限公司
MIDI Aluminium Fabricator Ltd.

工程號: J835	窗號: -	數量: -	繪圖: 曾建平	日期: 2017.01.09	批准:	名稱: 層間玻璃位置圖
地盤: 將軍澳60D平台	顏色: -	位置: -	校核:	日期:	採用: 地盤 <input type="checkbox"/> 工廠 <input checked="" type="checkbox"/>	圖号: J835-LK118
						版次:

15

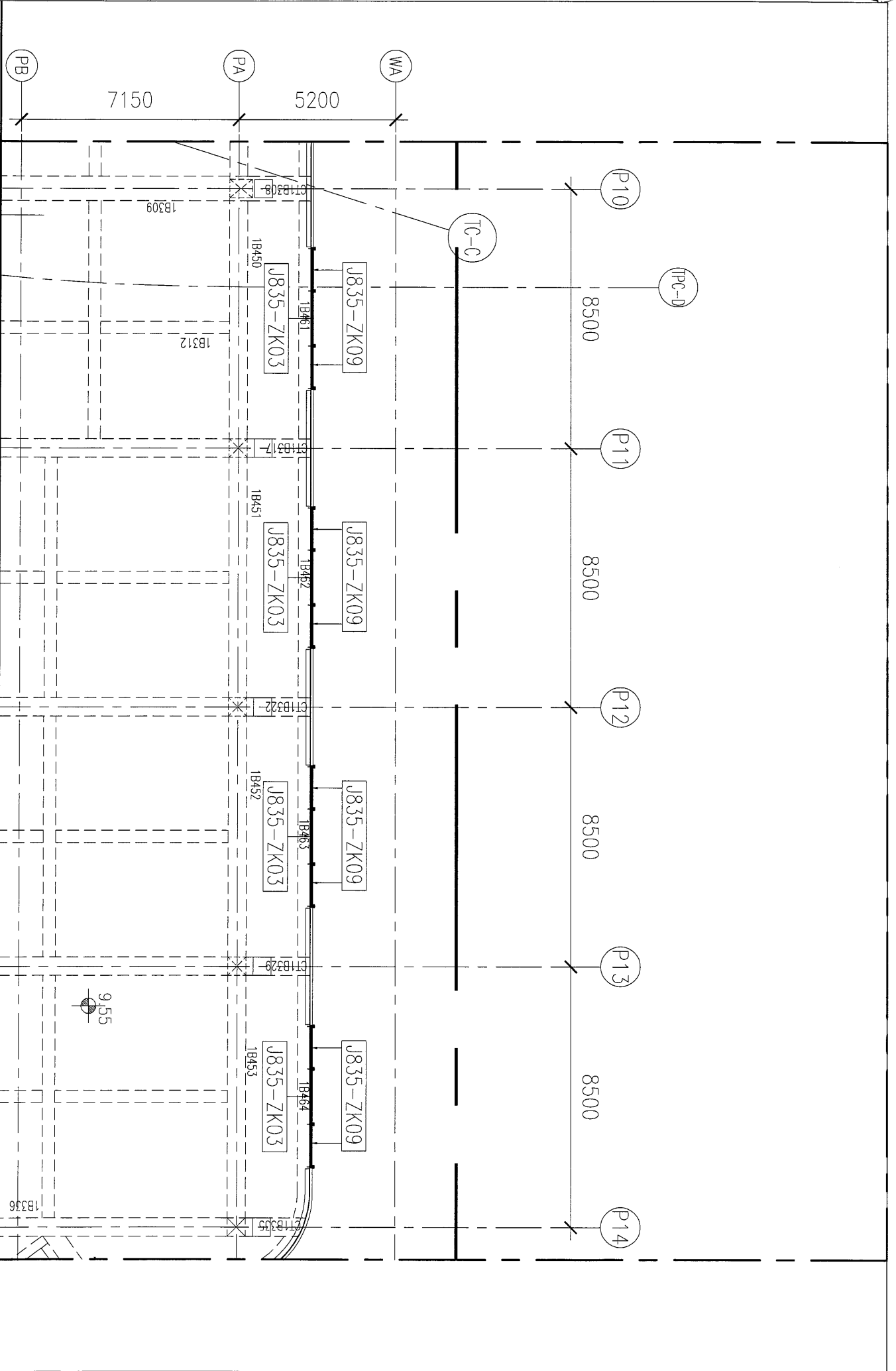

美特鋁質有限公司
MIDI Aluminium Fabricator Ltd.

工程號: J-835	窗號: -	數量: -	繪圖: 曾建平	日期: 2017.01.09	批准:	日期:	名稱: 層間玻璃位置圖	圖號: J835-LK119
地盤: 將軍澳60D平台	顏色: -	位置: -	校核:	日期:	採用: 地盤 <input type="checkbox"/> 工廠 <input checked="" type="checkbox"/>		版本:	版本:

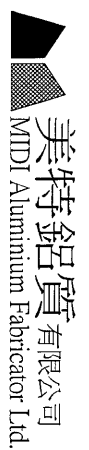
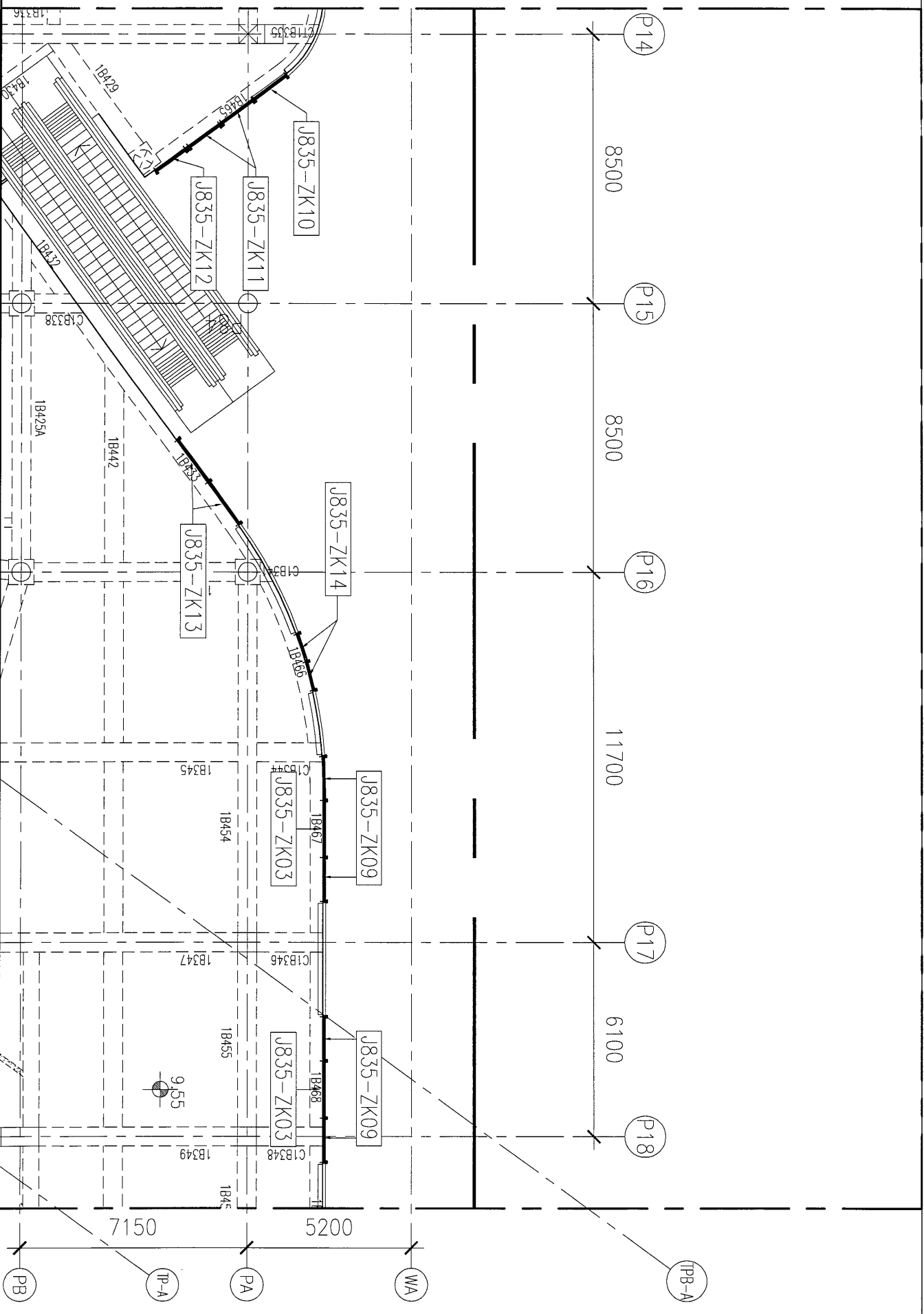

工程號: J835	窗號: -	數量: -	繪圖: 曾建平	日期: 2017.01.09	批准:	日期:	名稱: 龍門玻璃位置圖	圖号: J835-LK120
地盤: 將軍澳60平台	顏色: -	位置: -	校核:	日期:	採用: 地盤 <input type="checkbox"/> 工廠 <input checked="" type="checkbox"/>	版本:	版次:	版次:

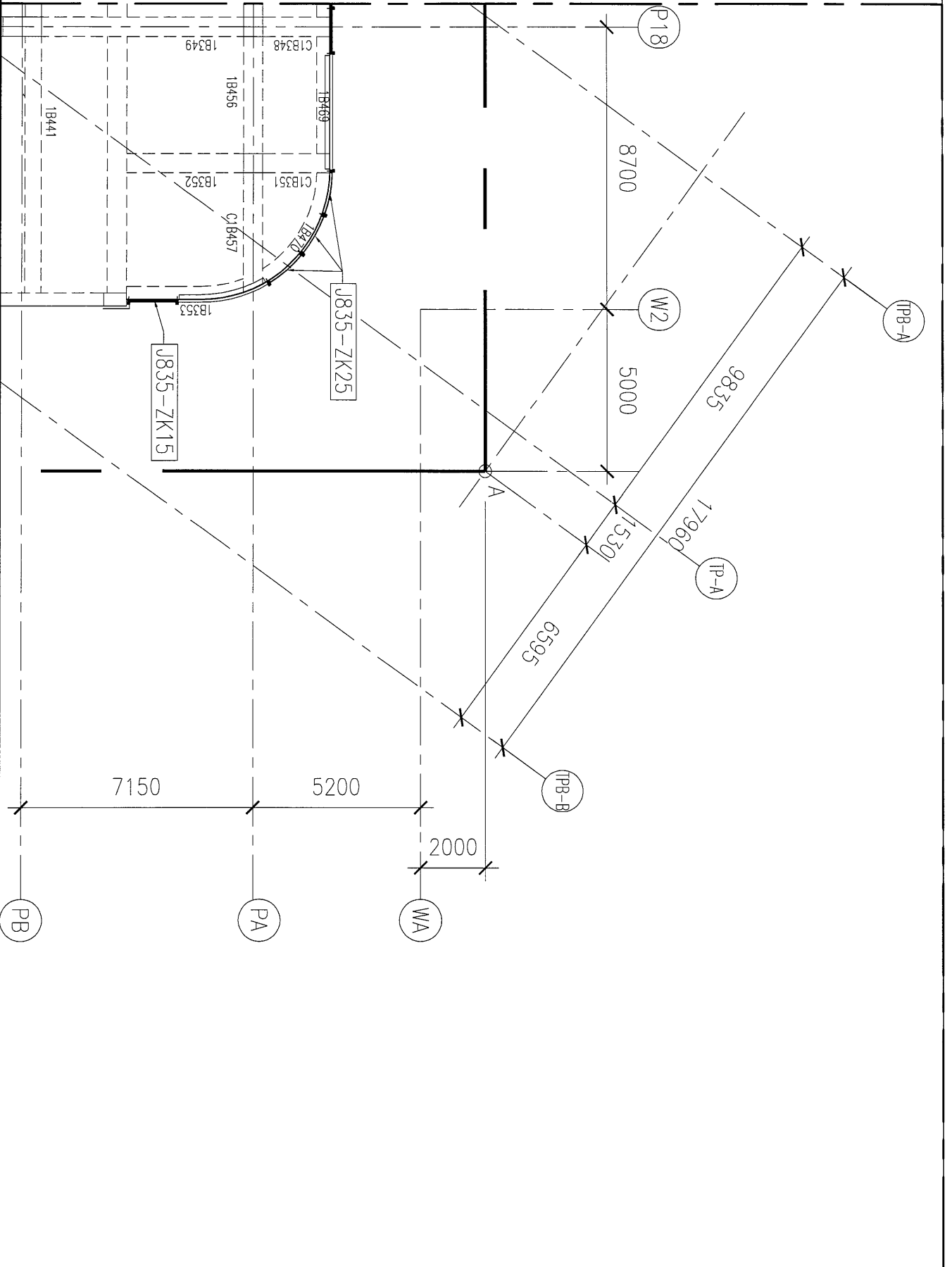

工程號: J835	窗號: --	數量: -	繪圖: 曾建平	日期: 2017.01.09	批准:	日期:	名稱: 層間玻璃位置圖	圖号: J835-LK121
地盤: 將軍澳60平台	顏色: -	位置: -	校核:		採用: 地盤 <input type="checkbox"/> 工廠 <input checked="" type="checkbox"/>		版次:	版次:



鋁材開料總表

工程號碼: J-835 工程名稱: 將軍澳天晉平臺

序號	鋁料編號	名稱	表面處理		開料長度	實用長料總數量		浪費率(%)
			顏色	層厚		支數	長度	
22	X850960		深灰色		6000	26	156000	9.26
23	X85097		MILL		6000	26	156000	9.26

1	3mm厚鋁巴		MILL		6000	1	6000	1.00
---	--------	--	------	--	------	---	------	------

EI6007

送至: _____
 由: _____
 日期: _____
 簡短說明: _____

工程號碼: J-835, 工程名稱: 將軍澳天晉平臺

開料長度: 6000, 總長料支數: 26, 總開料支數: 102

鋸片厚度(mm): 4, 料頭尾總切除(mm): 20, 浪費率(%): 9.26

鋁材開料清單 X850960

窗號	編號(用料狀況)	實用長度(長料開數)	需要 支數	開料 支數	長料 支數	餘料 支數	編號(剩餘長度)
J835-AL304-03, J835-AL305-03	1-8	1780.0	20	20	8	0	1-3@(628)x3 4@(4196)x1 5-7@(628)x3 8@(4196)x1
J835-AL304-13, J835-AL305-13	9-10	1626.5	4	4	2	0	9-10@(2719)x2
J835-AL304-17, J835-AL305-17	11-12	1489.5	6	6	2	0	11-12@(1499.5)x2
J835-AL304-18, J835-AL305-18	13-14	1485.0	2	2	2	0	13-14@(4491)x2
J835-AL304-15, J835-AL305-15	15-16	1465.0	2	2	2	0	15-16@(4511)x2
J835-AL304-19, J835-AL305-19	17-18	1442.0	2	2	2	0	17-18@(4534)x2
J835-AL304-16, J835-AL305-16	19-20	1419.0	2	2	2	0	19-20@(4557)x2
J835-AL305-09	(餘料)19-20, 24	1365.0	28	7	0	3	19@(453)x1 20@(450)x1 24@(504)x1
J835-AL304-09, J835-AL305-09	21-26	1365.0		21	6	0	21-23@(504)x3 24@(3242)x1 25@(504)x1 26@(1873)x1
J835-AL305-04, J835-AL304-04	(餘料)18, 18-19	1362.0	4	4	0	3	18@(1802)x1 18@(436)x1 19@(3191)x1
J835-AL305-08, J835-AL304-08	(餘料)17, 17	1343.0	2	2	0	2	17@(1866)x1 17@(519)x1
J835-AL305-20, J835-AL304-20	(餘料)16, 16-17	1317.0	4	4	0	3	16@(1869)x1 16@(548)x1 17@(3213)x1
J835-AL305-07, J835-AL304-07	(餘料)15, 15	1316.5	2	2	0	2	15@(1882)x1 15@(561.5)x1
J835-AL305-10, J835-AL304-10	(餘料)14-15	1304.5	2	2	0	2	14@(571.5)x1 15@(3202.5)x1
J835-AL305-11, J835-AL304-11	(餘料)13-14	1301.5	4	4	0	2	13@(739.5)x1 14@(1880)x1
J835-AL305-12, J835-AL304-12	(餘料)12-13	1136.5	2	2	0	2	12@(359)x1 13@(3350.5)x1
J835-AL305-06, J835-AL304-06	(餘料)9-10, 10-11	1115.0	4	4	0	4	9@(684)x1 10@(1600)x1 10@(481)x1 11@(380.5)x1
J835-AL305-14, J835-AL304-14	(餘料)8, 8-9	912.0	4	4	0	3	8@(975)x1 8@(59)x1 9@(1803)x1
J835-AL305-05, J835-AL304-05	(餘料)8, 8	690.5	2	2	0	2	8@(3501.5)x1 8@(2807)x1
J835-AL305-01, J835-AL304-01	(餘料)4, 4	688.5	4	4	0	2	4@(1433)x1 4@(48)x1
J835-AL305-02, J835-AL304-02	(餘料)4, 4	685.0	2	2	0	2	4@(3507)x1 4@(2818)x1

工程號碼: J-835, 工程名稱: 將軍澳天晉平臺

開料長度: 6000, 總長料支數: 26, 總開料支數: 102

鋁材開料清單 X85097

鋸片厚度(mm): 4, 料頭尾總切除(mm): 20, 浪費率(%): 9.26

窗號	編號(用料狀況)	實用長度(長料開數)	需要支數	開料支數	長料支數	餘料支數	編號(剩餘長度)
J835-AL307-03	(餘料)4	1780.0	20	2	0	1	4@(628)x1
J835-AL306-03, J835-AL307-03	1-7	1780.0		18	7	0	1-3@(628)x3 4@(4196)x1 5-6@(628)x2 7@(2412)x1
J835-AL306-13, J835-AL307-13	(餘料)7-8	1626.5	4	3	0	2	7@(781.5)x1 8@(1088.5)x1
J835-AL306-13	8	1626.5		1	1	0	8@(4349.5)x1
J835-AL307-17	(餘料)9	1489.5	6	1	0	1	9@(6)x1
J835-AL306-17, J835-AL307-17	9-10	1489.5		5	2	0	9@(1499.5)x1 10@(2993)x1
J835-AL306-18, J835-AL307-18	(餘料)10, 10	1485.0	2	2	0	2	10@(1504)x1 10@(15)x1
J835-AL307-15	(餘料)11	1465.0	2	1	0	1	11@(3042)x1
J835-AL306-15	11	1465.0		1	1	0	11@(4511)x1
J835-AL306-19, J835-AL307-19	(餘料)11, 11	1442.0	2	2	0	2	11@(1596)x1 11@(150)x1
J835-AL307-16	(餘料)12	1419.0	2	1	0	1	12@(3134)x1
J835-AL306-16	12	1419.0		1	1	0	12@(4557)x1
J835-AL306-09	(餘料)12	1365.0	28	2	0	1	12@(396)x1
J835-AL306-09, J835-AL307-09	13-19	1365.0		26	7	0	13-18@(504)x6 19@(3242)x1
J835-AL306-04	(餘料)19	1362.0	4	2	0	1	19@(510)x1
J835-AL307-04	20	1362.0		2	1	0	20@(3248)x1
J835-AL306-08, J835-AL307-08	(餘料)20, 20	1343.0	2	2	0	2	20@(1901)x1 20@(554)x1
J835-AL307-20	(餘料)21	1317.0	4	2	0	1	21@(696)x1
J835-AL306-20	21	1317.0		2	1	0	21@(3338)x1
J835-AL307-07	(餘料)22	1316.5	2	1	0	1	22@(3339)x1
J835-AL306-07	22	1316.5		1	1	0	22@(4659.5)x1
J835-AL306-10, J835-AL307-10	(餘料)22, 22	1304.5	2	2	0	2	22@(2030.5)x1 22@(722)x1
J835-AL307-11	(餘料)23	1301.5	4	2	0	1	23@(758)x1
J835-AL306-11	23	1301.5		2	1	0	23@(3369)x1
J835-AL307-12	(餘料)24	1136.5	2	1	0	1	24@(3699)x1
J835-AL306-12	24	1136.5		1	1	0	24@(4839.5)x1
J835-AL306-06, J835-AL307-06	(餘料)24, 24	1115.0	4	3	0	2	24@(1461)x1 24@(342)x1
J835-AL307-06	25	1115.0		1	1	0	25@(4861)x1
J835-AL306-14, J835-AL307-14	(餘料)8, 25, 25	912.0	4	4	0	3	8@(172.5)x1 25@(3945)x1 25@(2113)x1
J835-AL306-05, J835-AL307-05	(餘料)7, 21	690.5	2	2	0	2	7@(87)x1 21@(1.5)x1
J835-AL306-01, J835-AL307-01	(餘料)22-23, 25	688.5	4	4	0	3	22@(29.5)x1 23@(65.5)x1 25@(728)x1
J835-AL306-02	(餘料)25	685.0	2	1	0	1	25@(39)x1
J835-AL307-02	26	685.0		1	1	0	26@(5291)x1

工程號碼: J-835, 工程名稱: 將軍澳天晉平臺
開料長度: 6000, 總長料支數: 1, 總開料支數: 80

鋁材開料清單 3mm厚鋁巴

鋸片厚度(mm): 4, 料頭尾總切除(mm): 20, 浪費率(%): 1

窗號	編號(用料狀況)	實用長度(長料開數)	需要支數	開料支數	長料支數	餘料支數	編號(剩餘長度)
J835-AL308	1	70.0	80	80	1	0	1@(60)x1

4
2
16
4
2
6
2
6
8

玻璃邊位刮膠示意圖

留意：貼雙面貼位置的
玻璃需先刮膠處理

