



工程指示編號：EI 6733

修改版次：A

工程編號：J835

工程名稱：TK0602平台

工程項目：鋁桁架 - 確認地盤用鋁摺件之圖紙

收件人：生統

發件人：

日期 2017-2-10

Edclio

□要求提供 / □確認 事項：

- ( ) 初步鋁料 B.M.
- ( ) 加工拆圖，然後生產
- ( ) 尺寸表
- ( ) 正式鋁料 B.M.
- ( ) 技術上資料 / 指示
- ( ) 報價
- ( ) 配件 B.M.
- ( ) 樣辦或貨品說明書
- ( ) 分判合約
- (x) 其他：\_\_\_\_\_

內容：

新接的桁架圖紙已發給材料部

請在 2017-3-3

前完成上列要求。

附有關圖紙 / 文件：

1+ 114 B

以上項目為：

- 原合約工程包
- 原合約工程加 / 減賬
- 新工程報價

原因：-

分發東莞各部門：

- ( ) 生產技術總監  連附件
- ( ) 技術部  連附件
- ( ) 生產部  連附件
- ( ) 機械設計部  連附件
- ( ) 採購部  連附件
- ( ) 生產統籌部  連附件
- ( ) 質檢部  連附件
- ( ) 會計部  連附件
- ( ) 報關組  連附件
- ( ) 其他 \_\_\_\_\_  連附件

分發香港各部門：

- ( ) 行政部  連附件
- ( ) 會計部  連附件
- ( ) 統籌部  連附件
- ( ) 工程地盤科文  連附件
- ( ) 採購部  連附件
- ( ) QS 部  連附件
- ( ) 維修部  連附件
- ( ) 其他 \_\_\_\_\_  連附件

傳遞編號：

HK 0334

(FTP)

發件人簽署：

[Signature]

項目經理簽署：



廠用鋁板B.M.表

工程號:	J-835	計算:	夏之川	日期:	17/11/2017	送呈:
地盤名稱:	將軍澳	核對:		日期:		副本:
項目類別:	鋁板	批准:		日期:		

B.M.編號:		修改版次:	A	A/C Code:		總V.F.:	330.441	總重量:	2891.67	此B.M.依據 資料計算
---------	--	-------	---	-----------	--	--------	---------	------	---------	--------------

序號	修改內容	鋁板圖號	鋁板名稱	顏色	實用	後備	總數	總重量	平方米		平方米		備註
									單件展開面積	總展開面積	單件V.F.	總V.F.	
1		835-AP01	3mm/厚鋁板	PPG UCT34440SC-3 3 Coats Silver	1		1	14.096	1.734	1.734	1.567	1.567	
2		835-AP02-1	3mm/厚鋁板	PPG UCT34440SC-3 3 Coats Silver	2		2	24.455	1.504	3.008	1.359	2.718	
3		835-AP02-2	3mm/厚鋁板	PPG UCT34440SC-3 3 Coats Silver	4		4	39.345	1.210	4.839	1.093	4.373	
4		835-AP03	3mm/厚鋁板	PPG UCT34440SC-3 3 Coats Silver	1		1	11.700	1.439	1.439	1.301	1.301	
5		835-AP04	3mm/厚鋁板	PPG UCT34440SC-3 3 Coats Silver	1		1	11.980	1.474	1.474	1.332	1.332	
6		835-AP05	3mm/厚鋁板	PPG UCT34440SC-3 3 Coats Silver	1		1	13.038	1.604	1.604	1.449	1.449	
7		835-AP06	3mm/厚鋁板	PPG UCT34440SC-3 3 Coats Silver	1		1	9.034	1.111	1.111	1.004	1.004	
8		835-AP07	3mm/厚鋁板	PPG UCT34440SC-3 3 Coats Silver	2		2	11.114	0.683	1.367	0.641	1.282	
9		835-AP08	3mm/厚鋁板	PPG UCT34440SC-3 3 Coats Silver	1		1	5.554	0.683	0.683	0.641	0.641	
10		835-AP09	3mm/厚鋁板	PPG UCT34440SC-3 3 Coats Silver	1		1	11.178	1.375	1.375	1.242	1.242	
11		835-AP10	3mm/厚鋁板	PPG UCT34440SC-3 3 Coats Silver	2		2	20.810	1.280	2.560	1.157	2.313	
12		835-AP01a	3mm/厚鋁板	PPG UCT34440SC-3 3 Coats Silver	1		1	14.096	1.734	1.734	1.567	1.567	
13		835-AP03a	3mm/厚鋁板	PPG UCT34440SC-3 3 Coats Silver	1		1	11.700	1.439	1.439	1.301	1.301	
14		835-AP04a	3mm/厚鋁板	PPG UCT34440SC-3 3 Coats Silver	1		1	11.980	1.474	1.474	1.332	1.332	
15		835-AP05a	3mm/厚鋁板	PPG UCT34440SC-3 3 Coats Silver	1		1	13.038	1.604	1.604	1.449	1.449	
16		835-AP06a	3mm/厚鋁板	PPG UCT34440SC-3 3 Coats Silver	1		1	9.034	1.111	1.111	1.004	1.004	
17		835-AP08a	3mm/厚鋁板	PPG UCT34440SC-3 3 Coats Silver	1		1	6.025	0.741	0.741	0.695	0.695	
18		835-AP09a	3mm/厚鋁板	PPG UCT34440SC-3 3 Coats Silver	1		1	11.178	1.375	1.375	1.242	1.242	

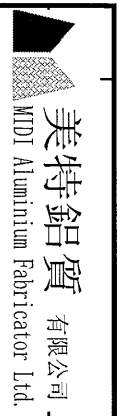

**美特鋁質** 有限公司  
MDI Aluminium Fabricator Ltd.

工程號: J-835  
地盤名稱: 將軍澳  
項目類別: 鋁板

計算: 夏之川  
核對: 日期:  
批准: 日期:

A/C Code: 330.441  
總V.F.: 2891.67

日期: 17/1/2017  
日期:  
日期:  
日期:

送呈: 副本:  
此BM依據 資料計算

序號	修改內容	鋁板圖號	鋁板名稱	顏色	實用	後備	總數	總重量	平方米		平方米		備註
									單件展開面積	總展開面積	單件V.F.	總V.F.	
19		835-BP01	3mm/厚鋁板	PPG UCT34440SC-3 3 Coats Silver	2		2	74.468	4.580	9.160	4.245	8.490	
20		835-BP02	3mm/厚鋁板	PPG UCT34440SC-3 3 Coats Silver	2		2	74.870	4.605	9.209	4.269	8.538	
21		835-BP03	3mm/厚鋁板	PPG UCT34440SC-3 3 Coats Silver	1		1	31.304	3.850	3.850	3.535	3.535	
22		835-BP04	3mm/厚鋁板	PPG UCT34440SC-3 3 Coats Silver	4		4	121.862	3.747	14.989	3.434	13.737	
23		835-BP05	3mm/厚鋁板	PPG UCT34440SC-3 3 Coats Silver	1		1	31.257	3.845	3.845	3.529	3.529	
24		835-BP06	3mm/厚鋁板	PPG UCT34440SC-3 3 Coats Silver	1		1	39.597	4.870	4.870	4.528	4.528	
25		835-BP07	3mm/厚鋁板	PPG UCT34440SC-3 3 Coats Silver	1		1	28.020	3.447	3.447	3.141	3.141	
26		835-BP08	3mm/厚鋁板	PPG UCT34440SC-3 3 Coats Silver	2		2	56.277	3.461	6.922	3.155	6.311	
27		835-BP09	3mm/厚鋁板	PPG UCT34440SC-3 3 Coats Silver	1		1	28.930	3.558	3.558	3.250	3.250	
28		835-BP10	3mm/厚鋁板	PPG UCT34440SC-3 3 Coats Silver	2		2	64.064	3.940	7.880	3.622	7.244	
29		835-BP11	3mm/厚鋁板	PPG UCT34440SC-3 3 Coats Silver	2		2	63.860	3.927	7.855	3.610	7.219	
30		835-BP03a	3mm/厚鋁板	PPG UCT34440SC-3 3 Coats Silver	1		1	31.304	3.850	3.850	3.535	3.535	
31		835-BP05a	3mm/厚鋁板	PPG UCT34440SC-3 3 Coats Silver	1		1	31.257	3.845	3.845	3.529	3.529	
32		835-BP06a	3mm/厚鋁板	PPG UCT34440SC-3 3 Coats Silver	1		1	39.597	4.870	4.870	4.528	4.528	
33		835-BP07a	3mm/厚鋁板	PPG UCT34440SC-3 3 Coats Silver	1		1	28.020	3.447	3.447	3.141	3.141	
34		835-BP09a	3mm/厚鋁板	PPG UCT34440SC-3 3 Coats Silver	1		1	28.930	3.558	3.558	3.250	3.250	
35		835-CP01	3mm/厚鋁板	PPG UCT34440SC-3 3 Coats Silver	1		1	19.151	2.356	2.356	2.255	2.255	
36		835-CP02	3mm/厚鋁板	PPG UCT34440SC-3 3 Coats Silver	2		2	30.415	1.871	3.741	1.791	3.581	

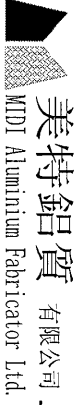

美特鋁質 有限公司  
MDI Aluminium Fabricator Ltd.

廠用鋁板B.M.表

工程號: J-835  
地盤名稱: 將軍澳  
項目類別: 鋁板

計算: 夏之川  
核對: 日期:  
批准: 日期:

日期: 17/1/2017

總重量: 2891.67

送呈: 副本:  
此BM依據 資料計算

BM編號: 修改版本: A A/C Code: 330.441 總V.F.: 330.441

序號	修改內容	鋁板圖號	鋁板名稱	顏色	實用	後備	總數	總重量	平方米		平方米		備註
									單件展開面積	總展開面積	單件V.F.	總V.F.	
37		835-CP03	3mm厚鋁板	PPG UCT34440SC-3 3 Coats Silver	1		1	16.175	1.990	1.990	1.905	1.905	
38		835-CP04	3mm厚鋁板	PPG UCT34440SC-3 3 Coats Silver	1		1	16.765	2.062	2.062	1.974	1.974	
39		835-CP05	3mm厚鋁板	PPG UCT34440SC-3 3 Coats Silver	1		1	16.216	1.995	1.995	1.909	1.909	
40		835-CP06	3mm厚鋁板	PPG UCT34440SC-3 3 Coats Silver	1		1	11.235	1.382	1.382	1.323	1.323	
41		835-CP07	3mm厚鋁板	PPG UCT34440SC-3 3 Coats Silver	2		2	22.481	1.383	2.765	1.324	2.647	
42		835-CP08	3mm厚鋁板	PPG UCT34440SC-3 3 Coats Silver	1		1	16.291	2.004	2.004	1.918	1.918	
43		835-CP09	3mm厚鋁板	PPG UCT34440SC-3 3 Coats Silver	1		1	14.134	1.738	1.738	1.664	1.664	
44		835-CP10	3mm厚鋁板	PPG UCT34440SC-3 3 Coats Silver	2		2	25.939	1.595	3.191	1.527	3.054	
45		835-CP01a	3mm厚鋁板	PPG UCT34440SC-3 3 Coats Silver	1		1	19.151	2.356	2.356	2.255	2.255	
46		835-CP02a	3mm厚鋁板	PPG UCT34440SC-3 3 Coats Silver	4		4	48.934	1.505	6.019	1.440	5.762	
47		835-CP03a	3mm厚鋁板	PPG UCT34440SC-3 3 Coats Silver	1		1	16.175	1.990	1.990	1.905	1.905	
48		835-CP04a	3mm厚鋁板	PPG UCT34440SC-3 3 Coats Silver	1		1	16.765	2.062	2.062	1.974	1.974	
49		835-CP05a	3mm厚鋁板	PPG UCT34440SC-3 3 Coats Silver	1		1	16.216	1.995	1.995	1.909	1.909	
50		835-CP06a	3mm厚鋁板	PPG UCT34440SC-3 3 Coats Silver	1		1	11.235	1.382	1.382	1.323	1.323	
51		835-CP08a	3mm厚鋁板	PPG UCT34440SC-3 3 Coats Silver	1		1	16.291	2.004	2.004	1.918	1.918	
52		835-CP09a	3mm厚鋁板	PPG UCT34440SC-3 3 Coats Silver	1		1	14.134	1.738	1.738	1.664	1.664	
53		835-DP01	3mm厚鋁板	PPG UCT34440SC-3 3 Coats Silver	1		1	13.869	1.706	1.706	1.542	1.542	
54		835-DP02-1	3mm厚鋁板	PPG UCT34440SC-3 3 Coats Silver	2		2	24.001	1.476	2.952	1.334	2.668	

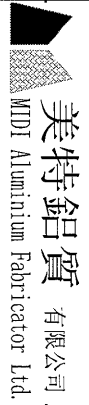

美特鋁質 有限公司  
MTDI Aluminium Fabricator Ltd.

工程號: J-835  
地盤名稱: 將軍澳  
項目類別: 鋁板  
修改版次: A

計算: 夏之川  
核對:  
批准:  
A/C Code:

日期: 17/1/2017  
日期:  
日期:  
總重量: 2891.67  
此BM依據 資料計算

BM編號: 修改版次: A 總V.F.: 330.441 總重量: 2891.67 此BM依據 資料計算

序號	修改內容	鋁板圖號	鋁板名稱	顏色	實用	後備	總數	總重量	平方米		平方米		備註
									單件展開面積	總展開面積	單件V.F.	總V.F.	
55		835-DP02-2	3mm 厚鋁板	PPG UCT34440SC-3 3 Coats Silver	2		2	23.312	1.434	2.867	1.296	2.591	
56		835-DP03	3mm 厚鋁板	PPG UCT34440SC-3 3 Coats Silver	1		1	13.520	1.663	1.663	1.503	1.503	
57		835-DP04	3mm 厚鋁板	PPG UCT34440SC-3 3 Coats Silver	1		1	13.800	1.697	1.697	1.534	1.534	
58		835-DP05	3mm 厚鋁板	PPG UCT34440SC-3 3 Coats Silver	1		1	11.336	1.394	1.394	1.260	1.260	
59		835-DP06	3mm 厚鋁板	PPG UCT34440SC-3 3 Coats Silver	1		1	11.652	1.433	1.433	1.295	1.295	
60		835-DP07	3mm 厚鋁板	PPG UCT34440SC-3 3 Coats Silver	1		1	11.652	1.433	1.433	1.295	1.295	
61		835-DP08	3mm 厚鋁板	PPG UCT34440SC-3 3 Coats Silver	1		1	7.637	0.939	0.939	0.881	0.881	
62		835-DP09	3mm 厚鋁板	PPG UCT34440SC-3 3 Coats Silver	1		1	12.875	1.584	1.584	1.431	1.431	
63		835-DP10	3mm 厚鋁板	PPG UCT34440SC-3 3 Coats Silver	2		2	24.224	1.490	2.980	1.346	2.693	
64		835-DP01a	3mm 厚鋁板	PPG UCT34440SC-3 3 Coats Silver	1		1	13.869	1.706	1.706	1.542	1.542	
65		835-DP03a	3mm 厚鋁板	PPG UCT34440SC-3 3 Coats Silver	1		1	13.520	1.663	1.663	1.503	1.503	
66		835-DP04a	3mm 厚鋁板	PPG UCT34440SC-3 3 Coats Silver	1		1	11.656	1.434	1.434	1.296	1.296	
67		835-DP04b	3mm 厚鋁板	PPG UCT34440SC-3 3 Coats Silver	2		2	14.333	0.881	1.763	0.827	1.654	
68		835-DP05a	3mm 厚鋁板	PPG UCT34440SC-3 3 Coats Silver	1		1	7.600	0.935	0.935	0.877	0.877	
69		835-DP06a	3mm 厚鋁板	PPG UCT34440SC-3 3 Coats Silver	1		1	6.917	0.851	0.851	0.798	0.798	
70		835-DP07a	3mm 厚鋁板	PPG UCT34440SC-3 3 Coats Silver	1		1	7.202	0.886	0.886	0.831	0.831	
71		835-DP08a	3mm 厚鋁板	PPG UCT34440SC-3 3 Coats Silver	1		1	7.686	0.945	0.945	0.887	0.887	
72		835-DP09a	3mm 厚鋁板	PPG UCT34440SC-3 3 Coats Silver	1		1	12.875	1.584	1.584	1.431	1.431	

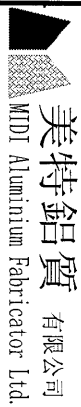

美特鋁質 有限公司  
MTDI Aluminium Fabricator Ltd.

工程號:	J-835	計算:	夏之川	日期:	17/11/2017	送呈:
地盤名稱:	將軍澳	核對:		日期:		副本:

廠用鋁板B.M.表

BM編號:		修改版次:	A	A/C Code:		總V.F.:	330.441	總重量:	2891.67	此BM依據 資料計算
-------	--	-------	---	-----------	--	--------	---------	------	---------	------------

序號	修改內容	鋁板圖號	鋁板名稱	顏色	實用	後備	總數	總重量	平方米		備註		
									單件展開面積	總展開面積		單件V.F.	總V.F.
73		835-EP01	3mm厚鋁板	PPG UCT34440SC-3 3 Coats Silver	2		2	73.169	4.500	9.000	4.167	8.334	
74		835-EP02	3mm厚鋁板	PPG UCT34440SC-3 3 Coats Silver	2		2	73.547	4.523	9.046	4.190	8.380	
75		835-EP03	3mm厚鋁板	PPG UCT34440SC-3 3 Coats Silver	1		1	36.608	4.503	4.503	4.170	4.170	
76		835-EP04	3mm厚鋁板	PPG UCT34440SC-3 3 Coats Silver	6		6	214.617	4.400	26.398	4.070	24.417	
77		835-EP05	3mm厚鋁板	PPG UCT34440SC-3 3 Coats Silver	1		1	36.561	4.497	4.497	4.164	4.164	
78		835-EP06	3mm厚鋁板	PPG UCT34440SC-3 3 Coats Silver	1		1	34.635	4.260	4.260	3.934	3.934	
79		835-EP07	3mm厚鋁板	PPG UCT34440SC-3 3 Coats Silver	1		1	35.651	4.385	4.385	4.055	4.055	
80		835-EP09	3mm厚鋁板	PPG UCT34440SC-3 3 Coats Silver	1		1	36.561	4.497	4.497	4.164	4.164	
81		835-EP10	3mm厚鋁板	PPG UCT34440SC-3 3 Coats Silver	2		2	73.972	4.549	9.099	4.215	8.431	
82		835-EP11	3mm厚鋁板	PPG UCT34440SC-3 3 Coats Silver	2		2	73.821	4.540	9.080	4.206	8.412	
83		835-EP03a	3mm厚鋁板	PPG UCT34440SC-3 3 Coats Silver	1		1	36.608	4.503	4.503	4.170	4.170	
84		835-EP05a	3mm厚鋁板	PPG UCT34440SC-3 3 Coats Silver	1		1	36.561	4.497	4.497	4.164	4.164	
85		835-EP06a	3mm厚鋁板	PPG UCT34440SC-3 3 Coats Silver	1		1	34.635	4.260	4.260	3.934	3.934	
86		835-EP07a	3mm厚鋁板	PPG UCT34440SC-3 3 Coats Silver	1		1	35.651	4.385	4.385	4.055	4.055	
87		835-EP09a	3mm厚鋁板	PPG UCT34440SC-3 3 Coats Silver	1		1	36.561	4.497	4.497	4.164	4.164	
88		835-FP01	3mm厚鋁板	PPG UCT34440SC-3 3 Coats Silver	1		1	18.869	2.321	2.321	2.222	2.222	
89		835-FP02	3mm厚鋁板	PPG UCT34440SC-3 3 Coats Silver	2		2	29.850	1.836	3.672	1.757	3.515	
90		835-FP03	3mm厚鋁板	PPG UCT34440SC-3 3 Coats Silver	1		1	18.435	2.268	2.268	2.171	2.171	

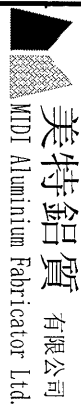

**美特鋁質** 有限公司  
MDI Aluminium Fabricator Ltd.

工程號: J-835  
地盤名稱: 將軍澳  
項目類別: 鋁板

計算: 夏之川  
核對: 批准:

日期: 17/1/2017  
日期: 日期: 日期:

總V.F.: 330.441  
總重量: 2891.67

此BM依據 資料計算

送呈: 副本:

BM編號: 修改版本: A A/C Code: 總V.F.: 330.441 總重量: 2891.67 此BM依據 資料計算

序號	修改內容	鋁板圖號	鋁板名稱	顏色	實用	後備	總數	總重量	平方米		備註		
									單件展開面積	總展開面積		單件V.F.	總V.F.
91		835-FP04	3mm厚鋁板	PPG UCT34440SC-3 3 Coats Silver	1		1	19.028	2.341	2.341	2.240	2.240	
92		835-FP05	3mm厚鋁板	PPG UCT34440SC-3 3 Coats Silver	1		1	14.099	1.734	1.734	1.660	1.660	
93		835-FP06	3mm厚鋁板	PPG UCT34440SC-3 3 Coats Silver	1		1	14.492	1.783	1.783	1.706	1.706	
94		835-FP08	3mm厚鋁板	PPG UCT34440SC-3 3 Coats Silver	1		1	19.548	2.404	2.404	2.302	2.302	
95		835-FP09	3mm厚鋁板	PPG UCT34440SC-3 3 Coats Silver	1		1	16.241	1.998	1.998	1.912	1.912	
96		835-FP10	3mm厚鋁板	PPG UCT34440SC-3 3 Coats Silver	2		2	30.195	1.857	3.714	1.778	3.555	
97		835-FP01a	3mm厚鋁板	PPG UCT34440SC-3 3 Coats Silver	1		1	18.869	2.321	2.321	2.222	2.222	
98		835-FP02a	3mm厚鋁板	PPG UCT34440SC-3 3 Coats Silver	6		6	86.981	1.783	10.699	1.707	10.241	
99		835-FP03a	3mm厚鋁板	PPG UCT34440SC-3 3 Coats Silver	1		1	18.435	2.268	2.268	2.171	2.171	
100		835-FP04a	3mm厚鋁板	PPG UCT34440SC-3 3 Coats Silver	1		1	19.028	2.341	2.341	2.240	2.240	
101		835-FP05a	3mm厚鋁板	PPG UCT34440SC-3 3 Coats Silver	1		1	13.947	1.716	1.716	1.642	1.642	
102		835-FP06a	3mm厚鋁板	PPG UCT34440SC-3 3 Coats Silver	1		1	14.497	1.783	1.783	1.707	1.707	
103		835-FP08a	3mm厚鋁板	PPG UCT34440SC-3 3 Coats Silver	1		1	19.548	2.404	2.404	2.302	2.302	
104		835-FP09a	3mm厚鋁板	PPG UCT34440SC-3 3 Coats Silver	1		1	16.241	1.998	1.998	1.912	1.912	



圖則登記表 DRAWING REGISTER										
接收日期 Receiving Date (適用於客戶圖則)										
工程名稱 Project Title: <b>將軍澳</b>					年					
工程編號 Project No: <b>J-835</b>					月					
分發予 Distributed To					日					
					年	17	17			
					月	1	2			
					日	17	6			
圖則編號 Drg. No.	圖則名稱 Drawing Title	修訂編號 Revision No.								
835-BP07 /	鋁板加工圖	-	A							
835-BP08 /	鋁板加工圖	-	A							
835-BP09 /	鋁板加工圖	-	A							
835-BP10 /	鋁板加工圖	-	A							
835-BP11 /	鋁板加工圖	-	A							
835-BP03a /	鋁板加工圖	-	A							
835-BP05a /	鋁板加工圖	-	A							
835-BP06a /	鋁板加工圖	-	A							
835-BP07a /	鋁板加工圖	-	A							
835-BP09a /	鋁板加工圖	-	A							
835-CP01 /	鋁板加工圖	-	A							
835-CP02 /	鋁板加工圖	-	A							
835-CP03 /	鋁板加工圖	-	A							
835-CP04 /	鋁板加工圖	-	A							
835-CP05 /	鋁板加工圖	-	A							
835-CP06 /	鋁板加工圖	-	A							
835-CP07 /	鋁板加工圖	-	A							
835-CP08 /	鋁板加工圖	-	A							
835-CP09 /	鋁板加工圖	-	A							
835-CP10 /	鋁板加工圖	-	A							
835-CP01a /	鋁板加工圖	-	A							
835-CP02a /	鋁板加工圖	-	A							
835-CP03a /	鋁板加工圖	-	A							





cl

**圖則登記表**  
DRAWING REGISTER

圖則編號 Drg. No.		圖則名稱 Drawing Title		修訂編號 Revision No.	
835-FP09 ✓		鋁板加工圖		-	A
835-FP10 ✓		鋁板加工圖		-	A
835-FP01a ✓		鋁板加工圖		-	A
835-FP02a ✓		鋁板加工圖		-	A
835-FP03a ✓		鋁板加工圖		-	A
835-FP04a ✓		鋁板加工圖		-	A
835-FP05a ✓		鋁板加工圖		-	A
835-FP06a ✓		鋁板加工圖		-	A
835-FP08a ✓		鋁板加工圖		-	A
835-FP09a ✓		鋁板加工圖		-	A
835-PE09		位置圖		-	-
835-PE10		位置圖		-	-

工程名稱 Project Title: <b>將軍澳</b>		接收日期 Receiving Date (適用於客戶圖則)	
工程編號 Project No: <b>J-835</b>			
分發予 Distributed To			
年	月	日	日
17	17		
1	2		
17	6		



EG-DWG1

 <b>美特鋁質</b> 有限公司 MIDI Aluminium Fabricator Ltd.		類別	物料斗號			
修改	A	制圖	夏之川	2017.01.14	圖號	835-AP02
日期	2017.02.06	復核			數量	見表
		批准			位置	

物料編號	長度L	數量	A	N	A1	N1
835-AP02-1	1508.5	2	54.25	5x280c/c	209.25	4x280c/c
835-AP02-2	1213.5	4	46.75	4x280c/c	201.75	3x280c/c

原 E16733

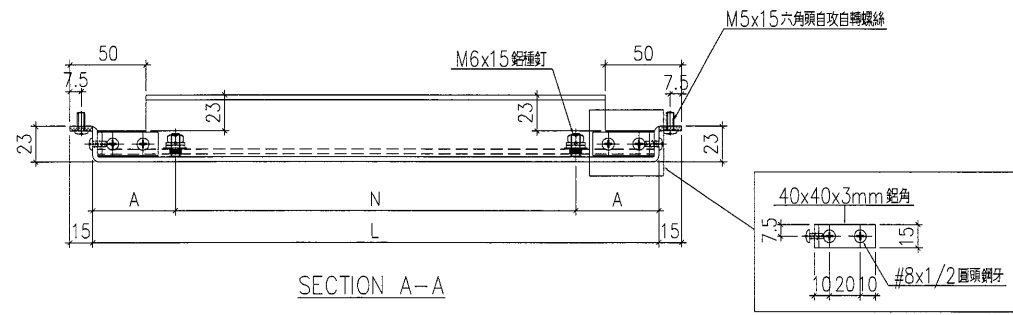
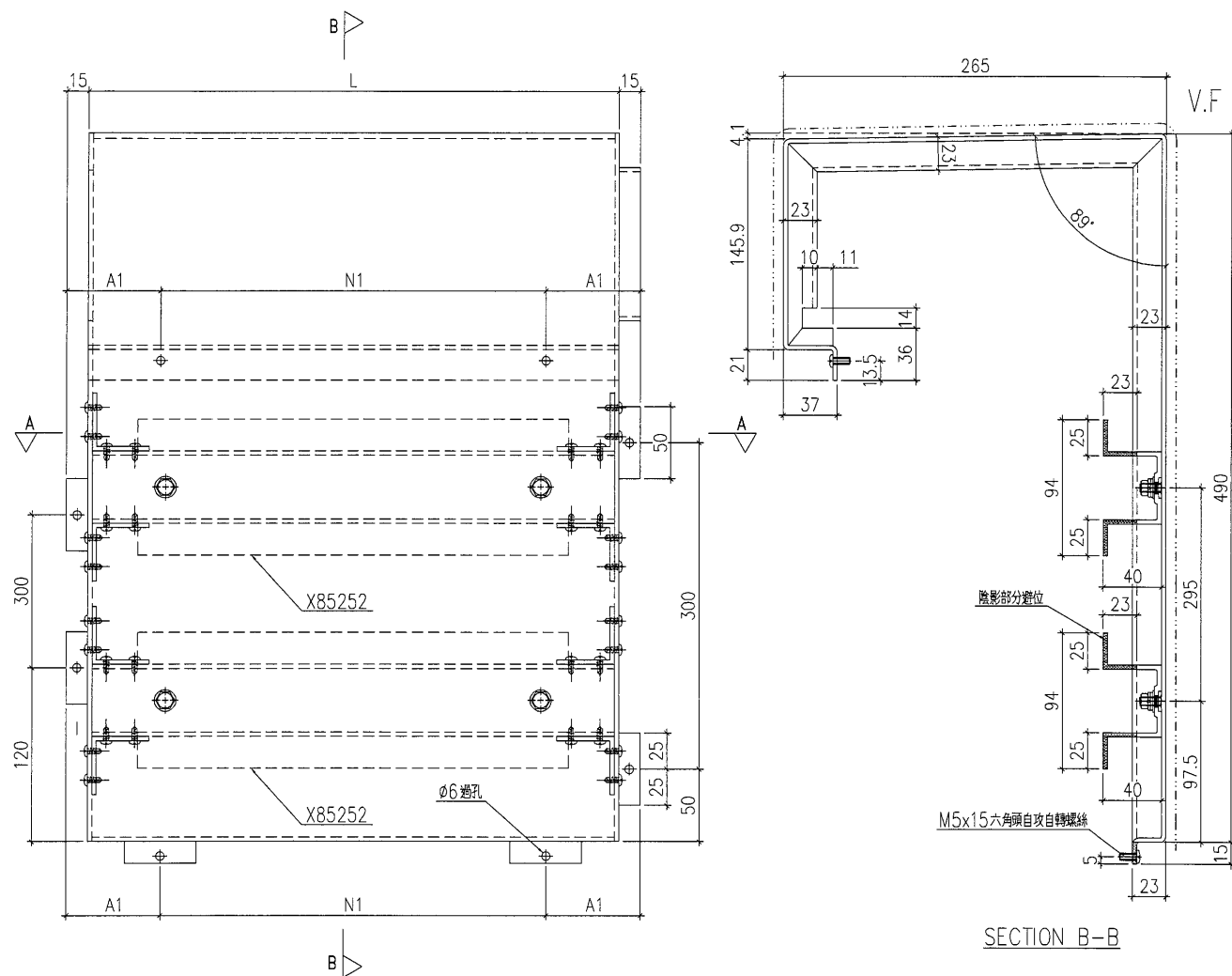

工程號	J-835	地盤	將軍澳	附件
名稱	鋁板加工圖		採用	
材料	3mm鋁板		地盤	
顏色	UCT34440SC-3 3 Coats Silver		工廠	

 美特鋁質 有限公司 MIDI Aluminium Fabricator Ltd.		類別		物料號	
修改	A	制圖	夏之川	2017.01.14	圖號 835-AP03
日期	2017.02.06	復核			數量 1
		批准			位置

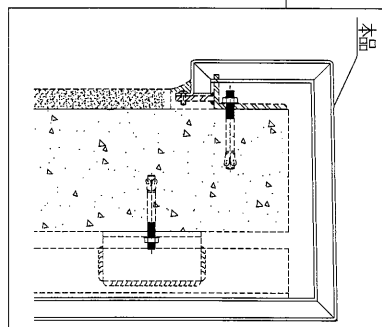
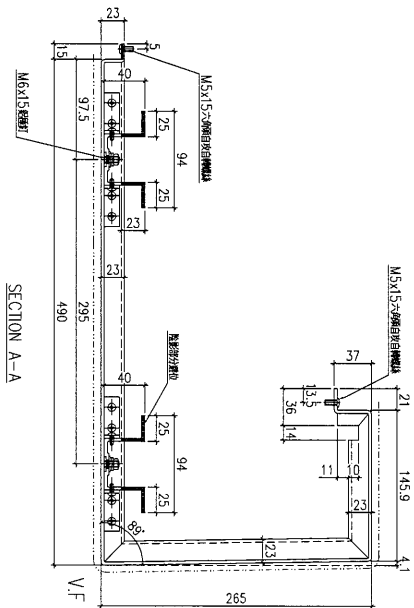
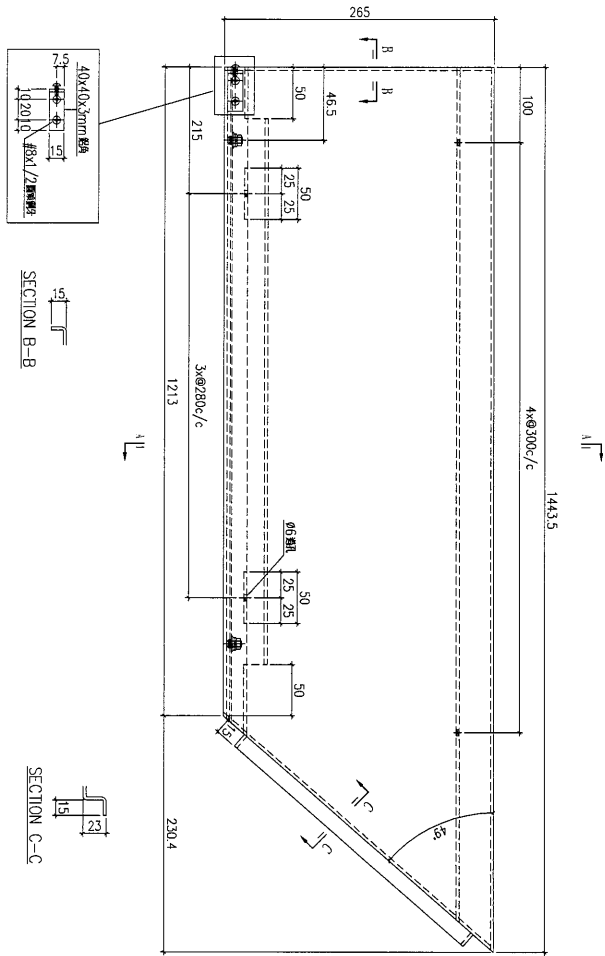

原 E16733

工程號	J-835	地盤	將軍澳	附 件
名稱	鋁板加工圖		採用	
材料	3mm鋁板		地盤	
顏色	UCT34440SC-3 3 Coats Silver		工廠	



 美特鋁質 有限公司 MIDI Aluminium Fabricator Ltd.		類別		物料號		
修改	A	制圖	夏之川	2017.01.14	圖號	835-AP05
日期	2017.02.06	復核			數量	1
		批准			位置	

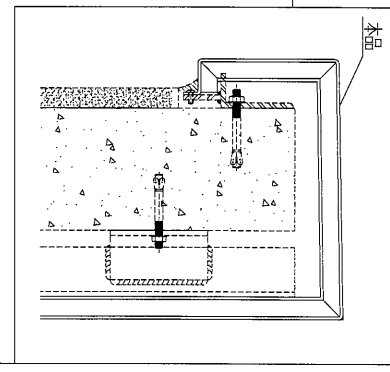
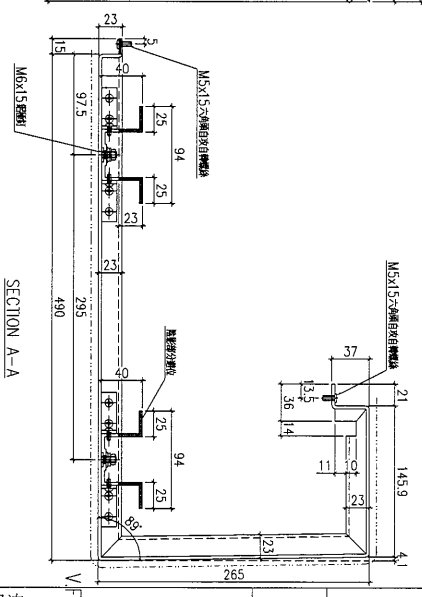
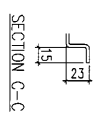
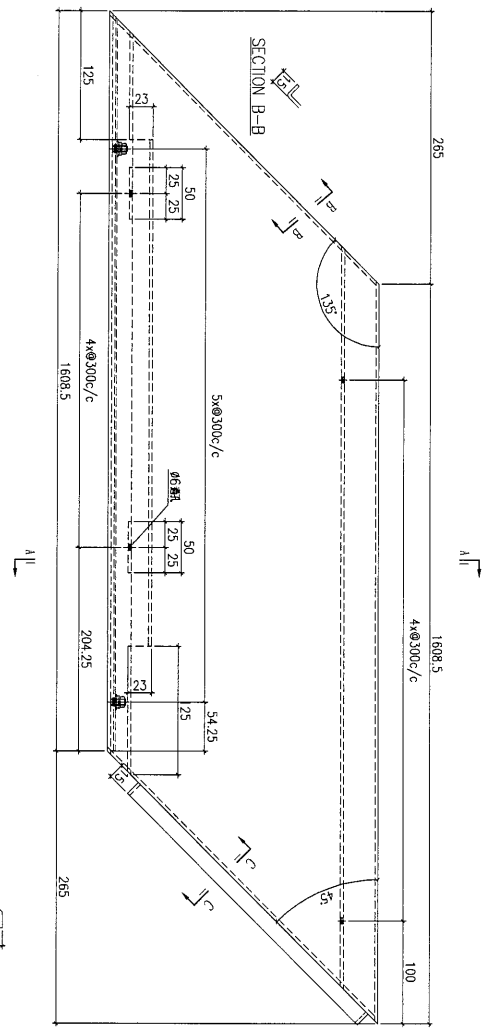

原 E16733

工程號	J-835	地盤	將軍澳	附 件
名稱	鋁板加工圖		採用	
材料	3mm鋁板		地盤	
顏色	UCT34440SC-3 3 Coats Silver		工廠	

 <b>美特鋁質</b> 有限公司 MIDI Aluminium Fabricator Ltd.		類別		物料號		
修改	A	制圖	夏之川	2017.01.14	圖號	835-AP06
日期	2017.02.06	復核			數量	1
		批准			位置	

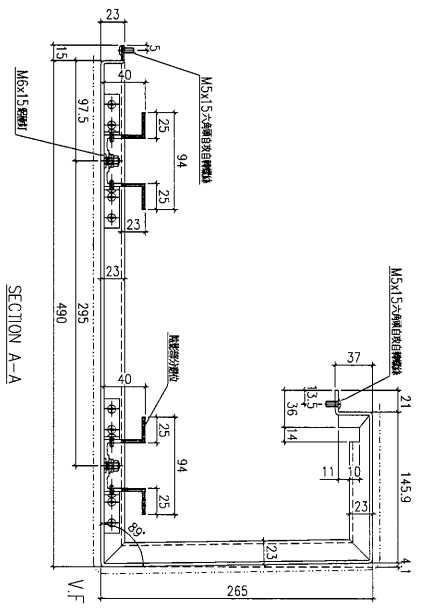
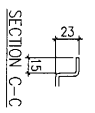
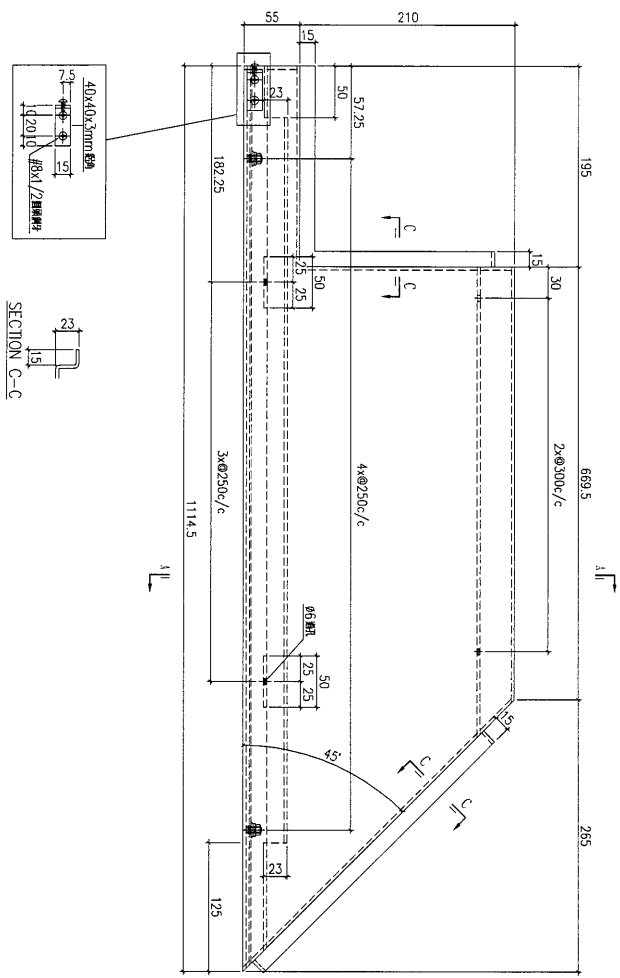

原 E16733

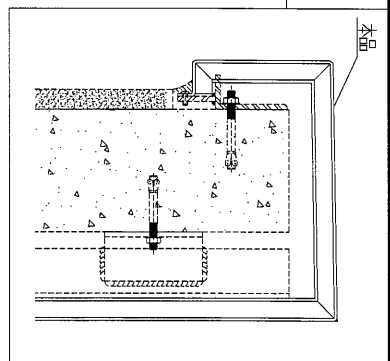

工程號	J-835	地盤	將軍澳	附 件
名稱	鋁板加工圖	探用		
材料	3mm 鋁板	地盤		
顏色	UCT34440SC-3 3 Coats Silver	工廠		

 美特鋁質 有限公司 MIDI Aluminium Fabricator Ltd.		類別		物料號	
修改	A	制圖	夏之川	2017.01.14	圖號 835-AP07
日期	2017.02.06	復核			數量 2
		批准			位置

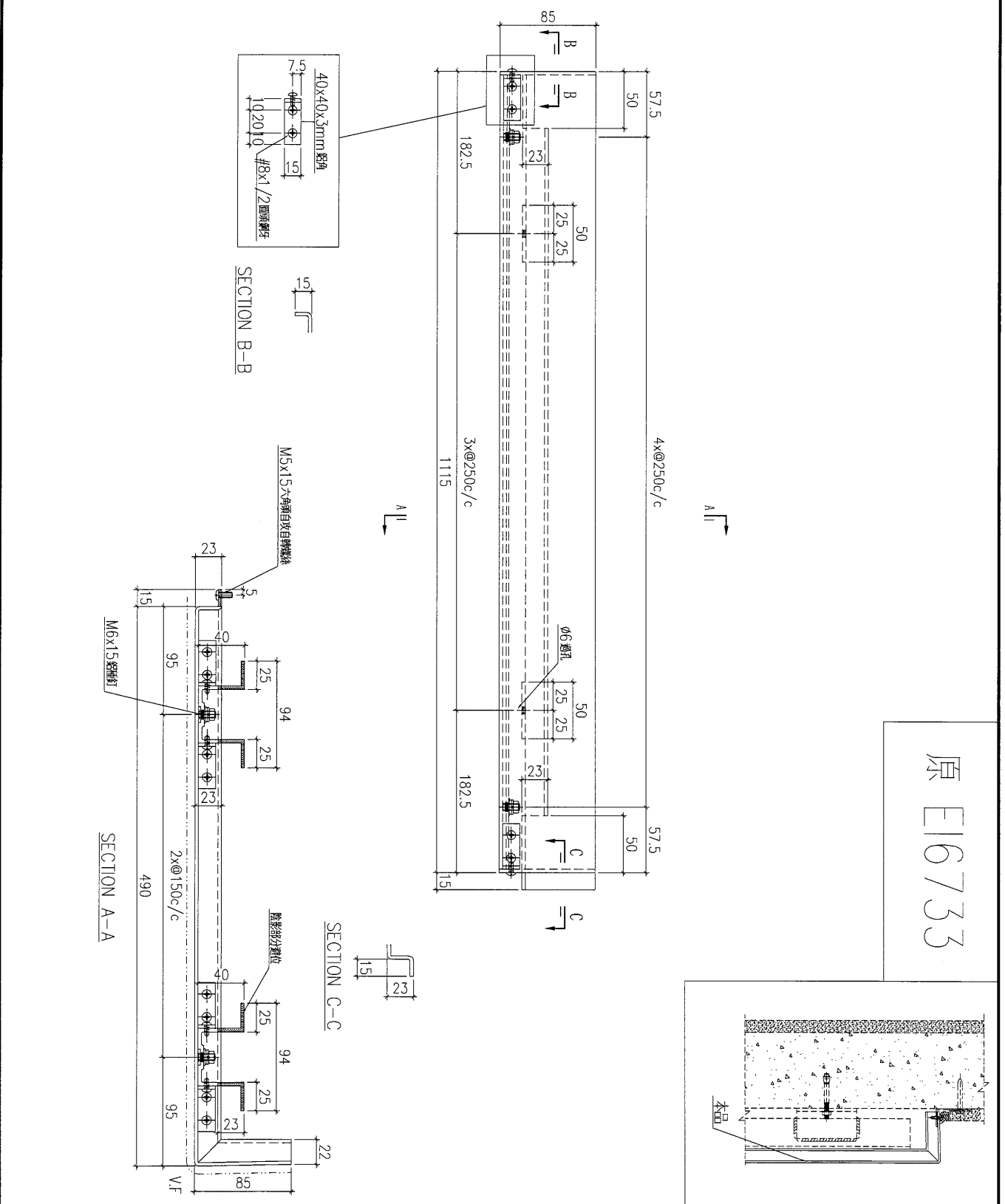

原 E16733

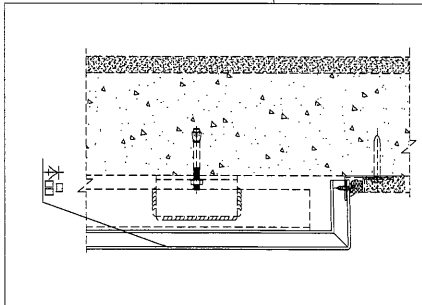

工程號	J-835	地盤	將軍澳	附件
名稱	鉛板加工圖	採用		
材料	3mm鉛板	地盤		
顏色	UCT34440SC-3 3 Coats Silver	工廠		



 <b>美特鋁質</b> 有限公司 MIDI Aluminium Fabricator Ltd.				類別		物料號	
修改	A			制圖	夏之川	2017.01.14	圖號 835-AP09
日期	2017.02.06			復核			數量 1
				批准			位置

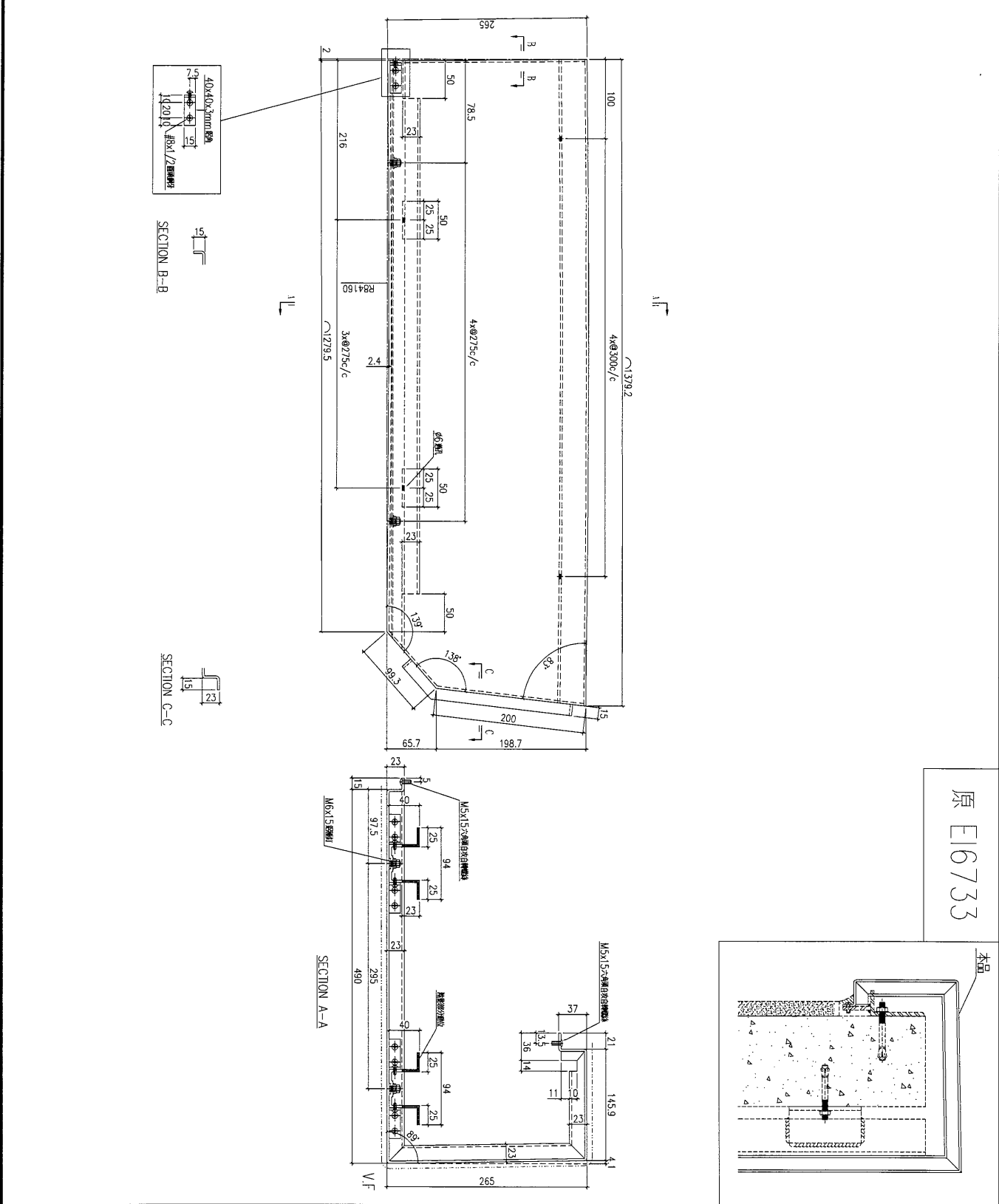

原 E16733

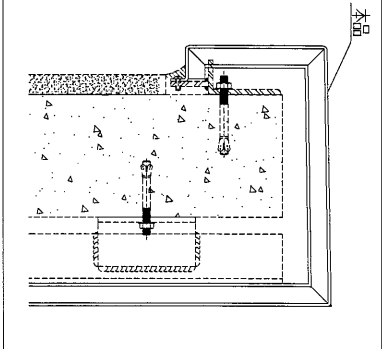

工程號	J-835	地盤	將軍澳	附 件
名稱	鋁板加工圖		採用	
材料	3mm鋁板		地盤	
顏色	UCT34440SC-3 3 Coats Silver		工廠	

 美特鋁質有限公司 MIDI Aluminium Fabricator Ltd.			類別		物料號		
修改	A		制圖	夏之川	2017.01.14	圖號	835-AP10
日期	2017.02.06		復核			數量	2
			批准			位置	

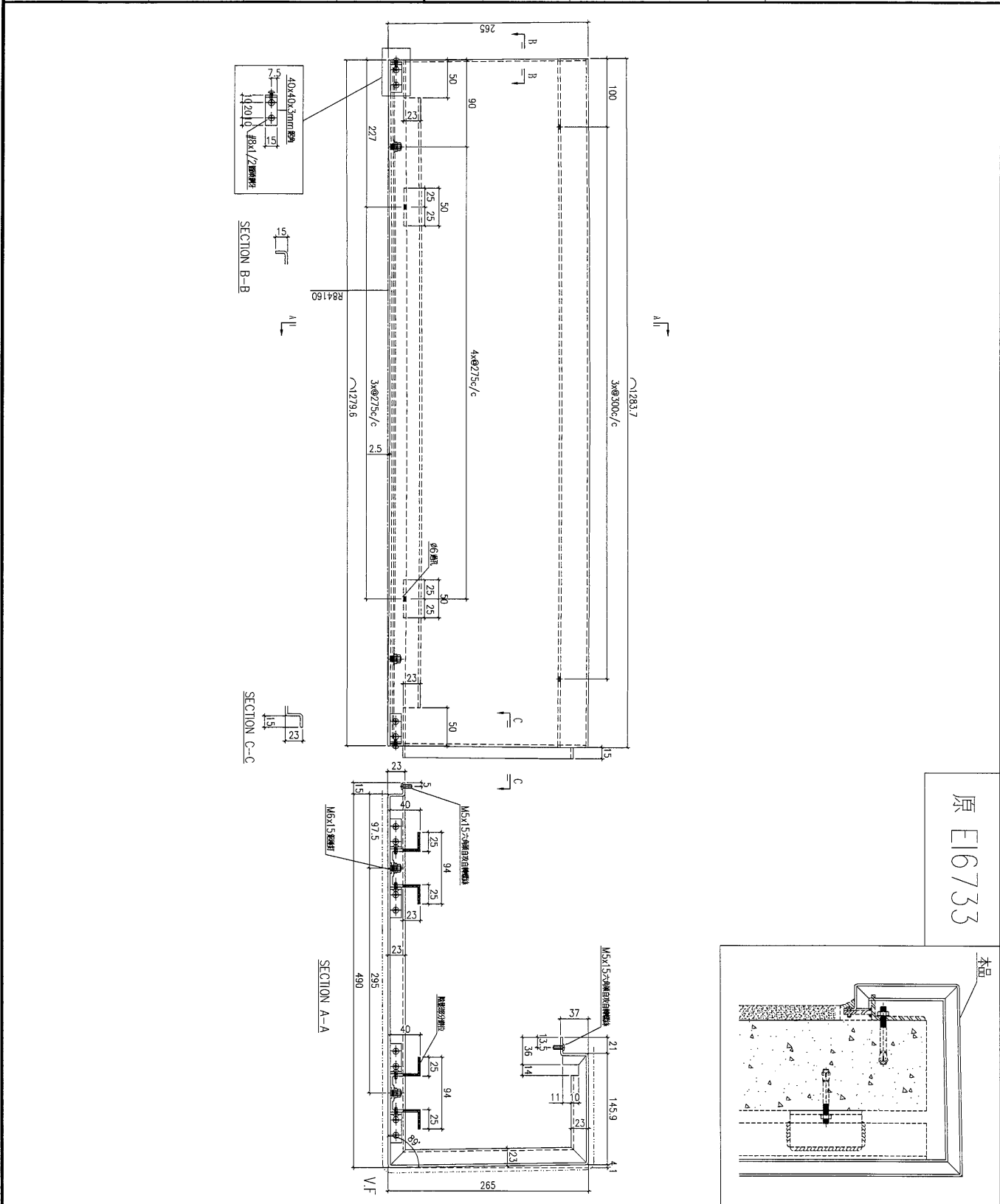

原 E16733

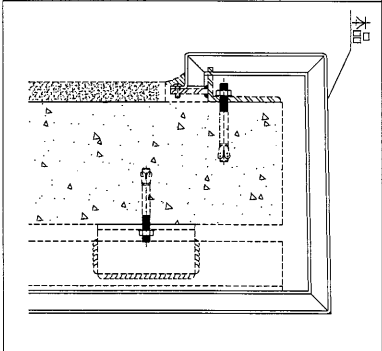

工程號	J-835	地盤	將軍澳	附 件
名稱	鋁板加工圖	採用		
材料	3mm鋁板	地盤		
顏色	UCT34440SC-3 3 Coats Silver	工廠		



 美特鋁質 有限公司 MIDI Aluminium Fabricator Ltd.		類別		物料號	
修改	A	制圖	夏之川	2017.01.14	圖號 835-AP03a
日期	2017.02.06	復核			數量 1
		批准			位置

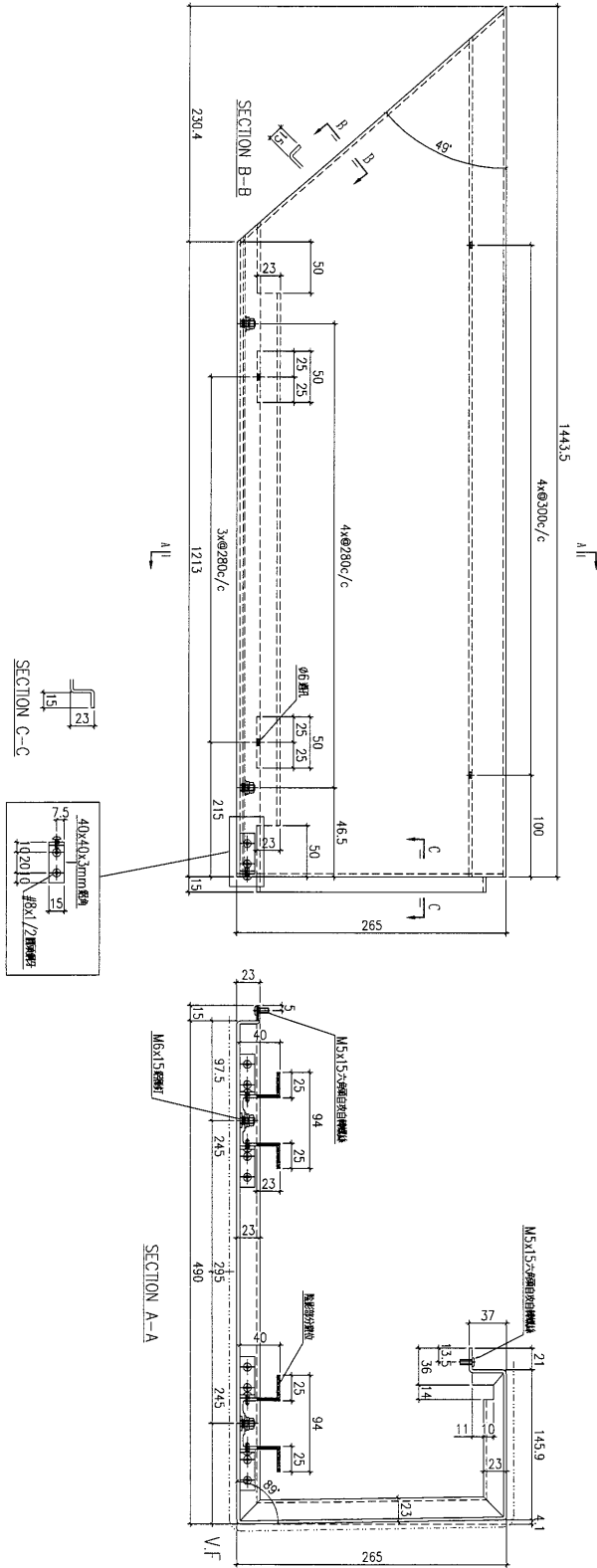

原 E16733

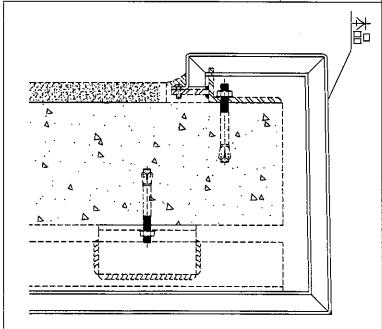

工程號	J-835	地盤	將軍澳	附件
名稱	鋁板加工圖		採用	
材料	3mm鋁板		地盤	
顏色	UCT34440SC-3 3 Coats Silver		工廠	

 美特鋁質 有限公司 MIDI Aluminium Fabricator Ltd.		類別		物料號	
修改	A	制圖	夏之川	2017.01.14	圖號 835-AP04a
日期	2017.02.06	復核			數量 1
		批准			位置

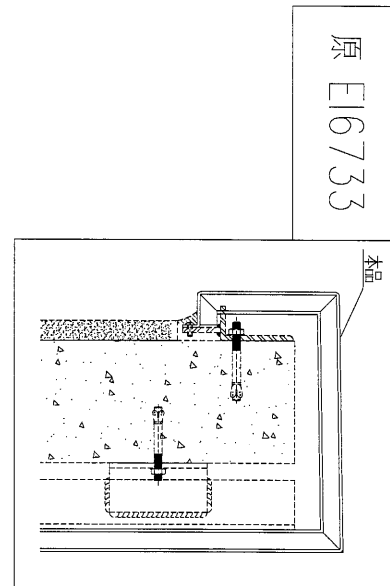
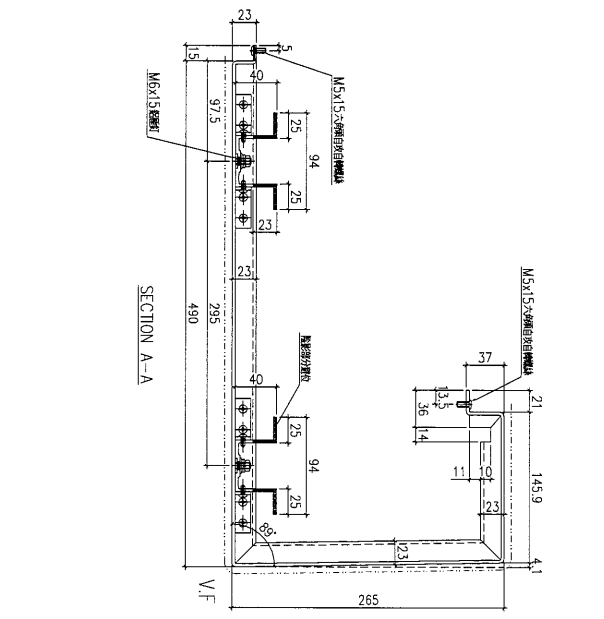
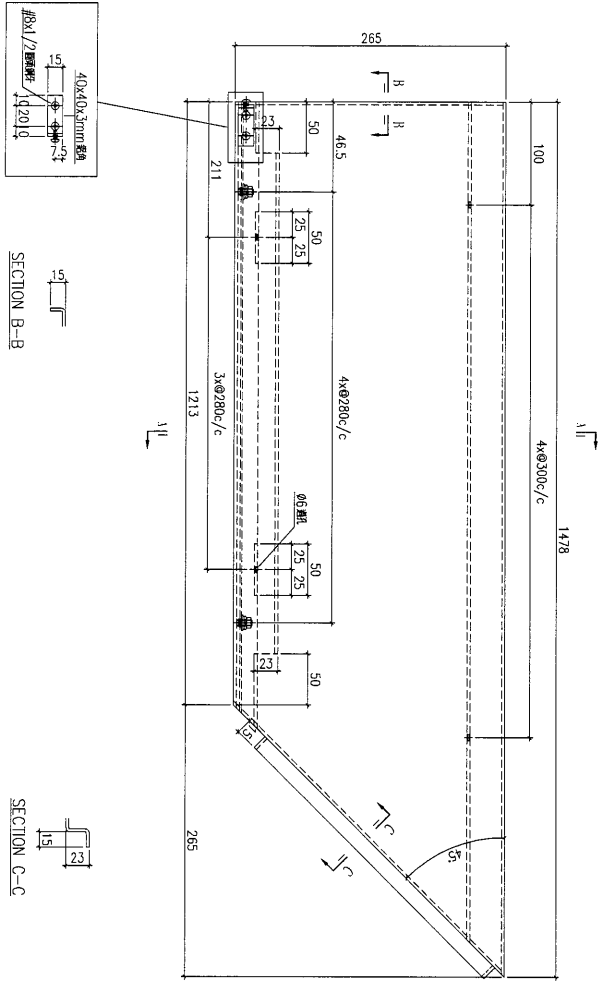

工程號	J-835	地盤	將軍澳	附件
名稱	鋁板加工圖		採用	
材料	3mm鋁板		地盤	
顏色	UCT34440SC-3 3 Coats Silver		工廠	

 <b>美特鋁質</b> 有限公司 MIDI Aluminium Fabricator Ltd.		類別		物料號	
修改	A	制圖	夏之川	2017.01.14	圖號 835-AP05a
日期	2017.02.06	復核			數量 1
		批准			位置

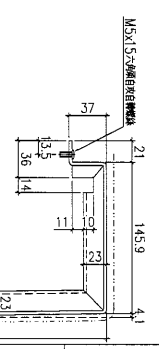
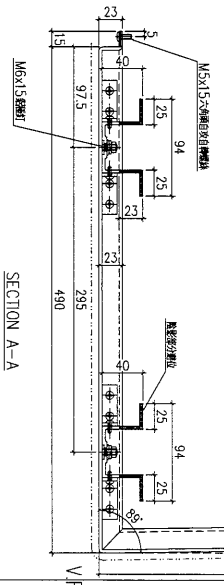
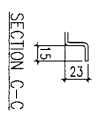
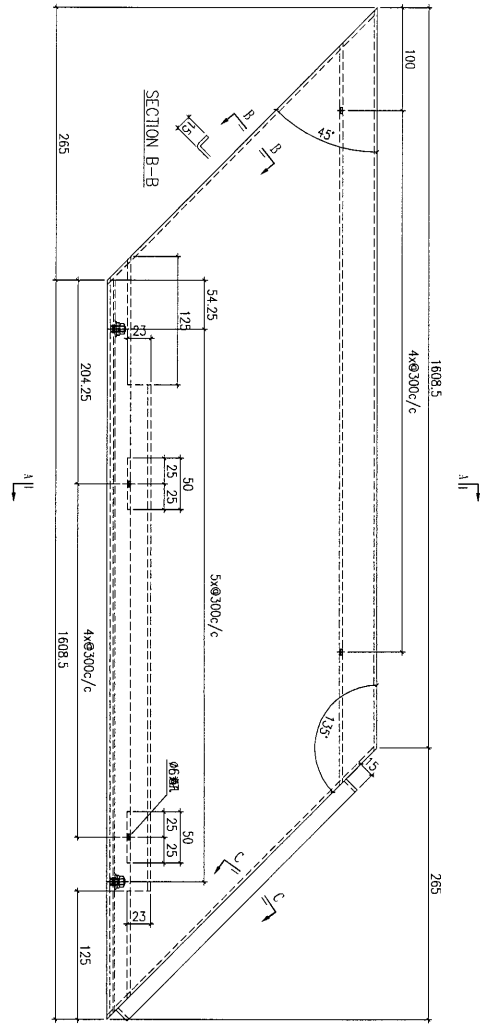

原 E16733

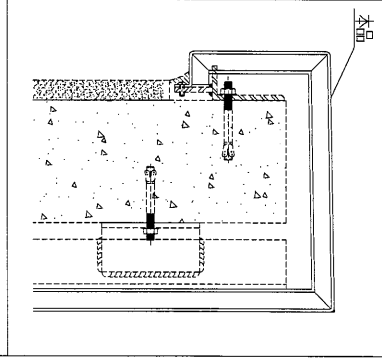

工程號	J-835	地盤	將軍澳	附 件
名稱	鋁板加工圖		採用	
材料	3mm鋁板		地盤	
顏色	UCT34440SC-3 3 Coats Silver		工廠	

 <b>美特鋁質</b> 有限公司 MIDI Aluminium Fabricator Ltd.		類別		物料號	
修改	A	制圖	夏之川	2017.01.14	圖號 835-AP06a
日期	2017.02.06	復核			數量 1
		批准			位置

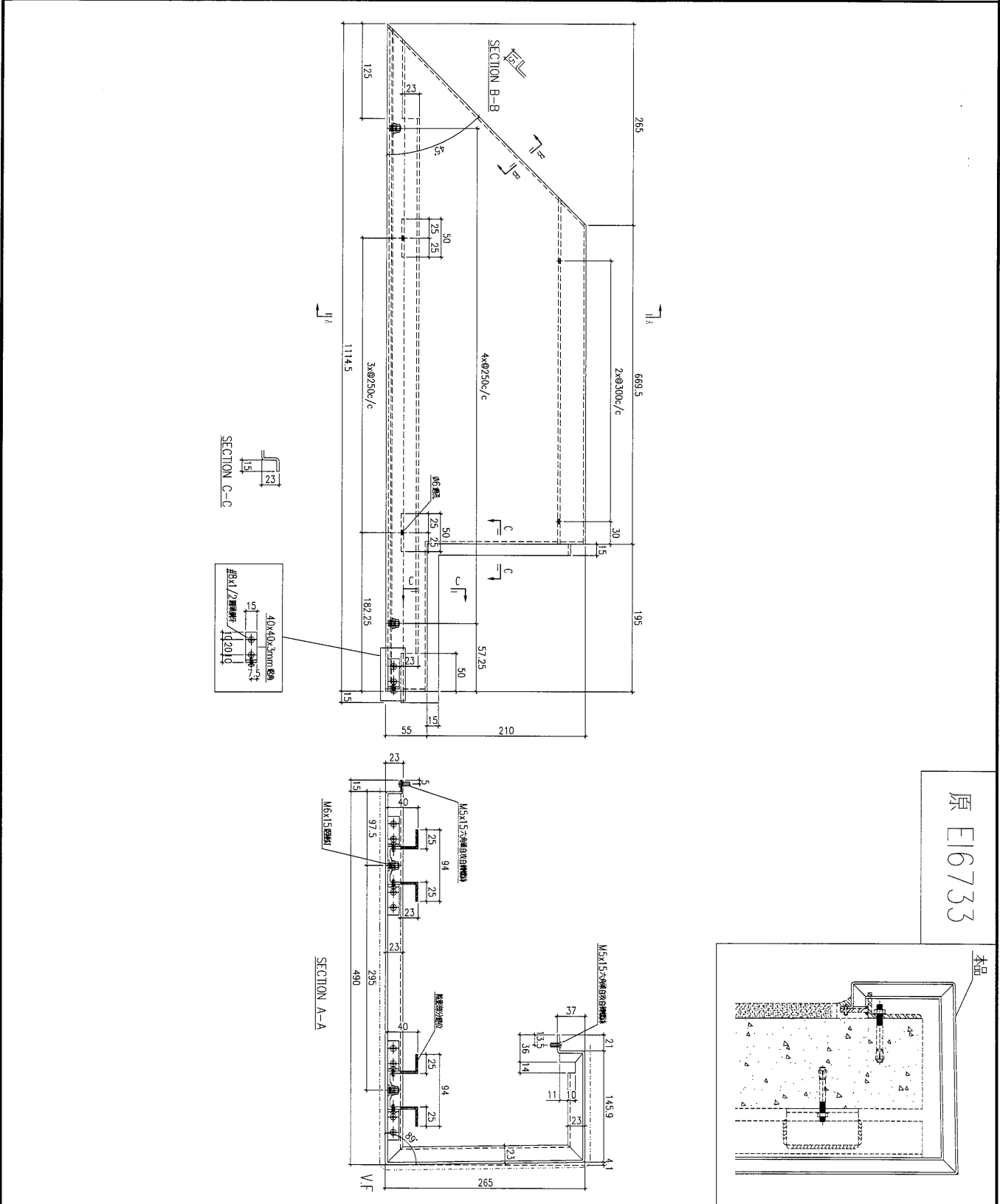

原 E16733

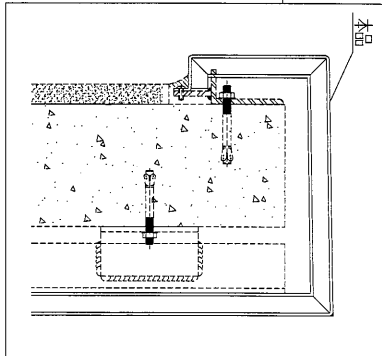

工程號	J-835	地盤	將軍澳	附件
名稱	鋁板加工圖		採用	
材料	3mm鋁板		地盤	
顏色	UCT34440SC-3 3 Coats Silver		工廠	

 美特鋁質 有限公司 MIDI Aluminium Fabricator Ltd.		類別		物料號	
修改	A	制圖	夏之川	2017.01.14	圖號 835-AP08a
日期	2017.02.06	復核			數量 1
		批准			位置

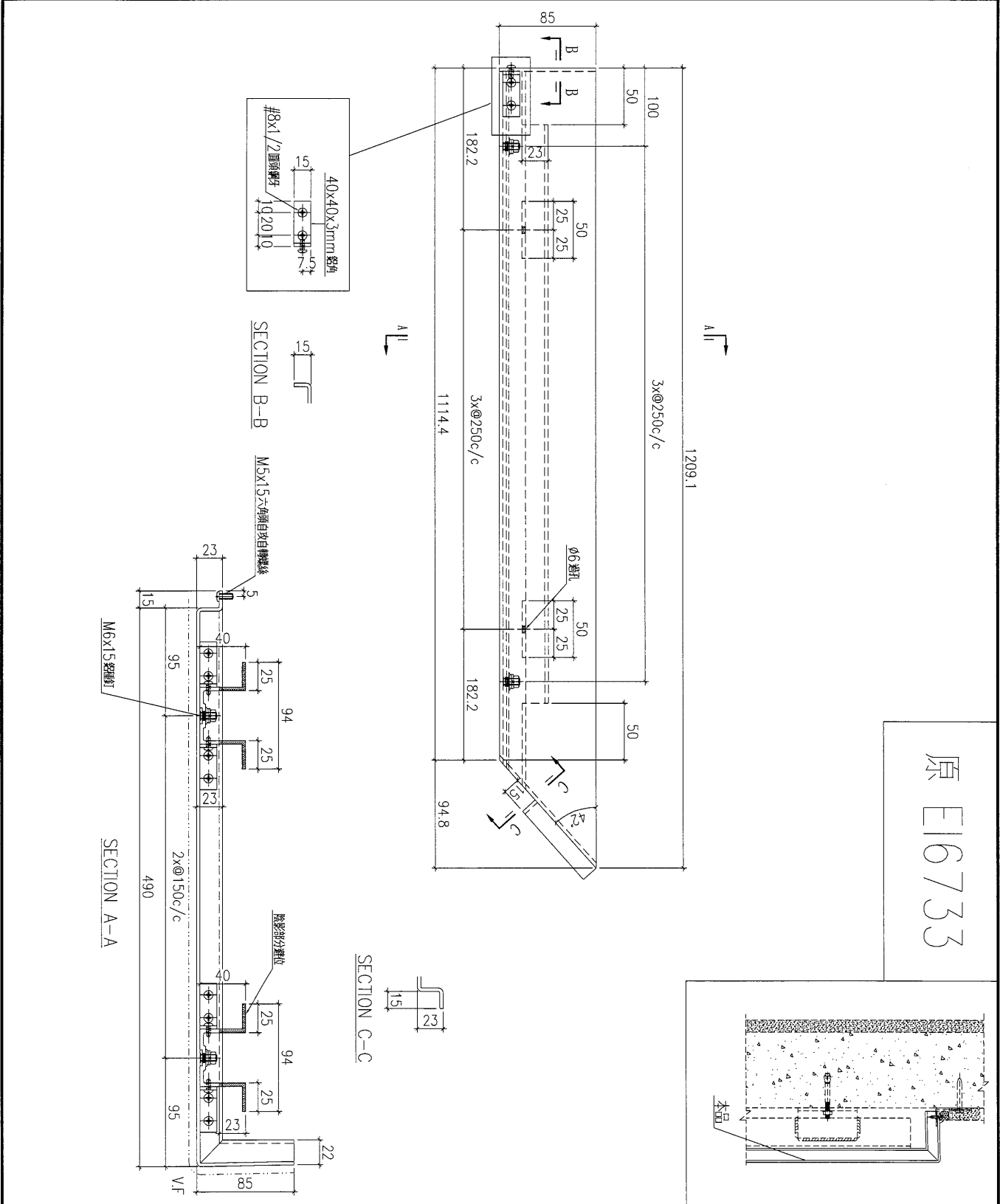

原 E16733

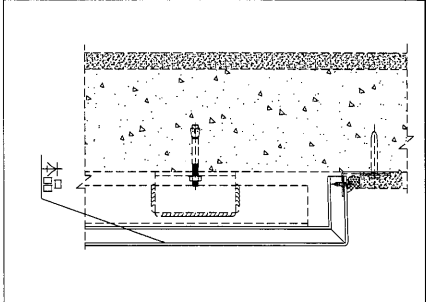

工程號	J-835	地盤	將軍澳	附件
名稱	鋁板加工圖		採用	
材料	3mm鋁板		地盤	
顏色	UCT34440SC-3 3 Coats Silver		工廠	

 美特鋁質 有限公司 MIDI Aluminium Fabricator Ltd.		類別 制圖 夏之川 復核 批准	物料號 2017.01.14	圖號 835-AP09a
修改 A 日期 2017.02.06			數量 1 位置	

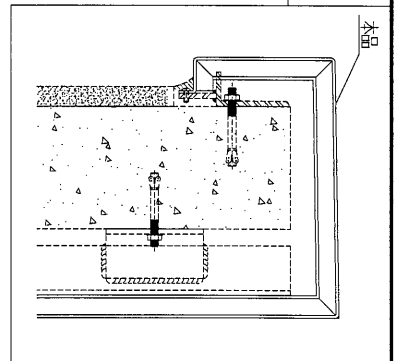
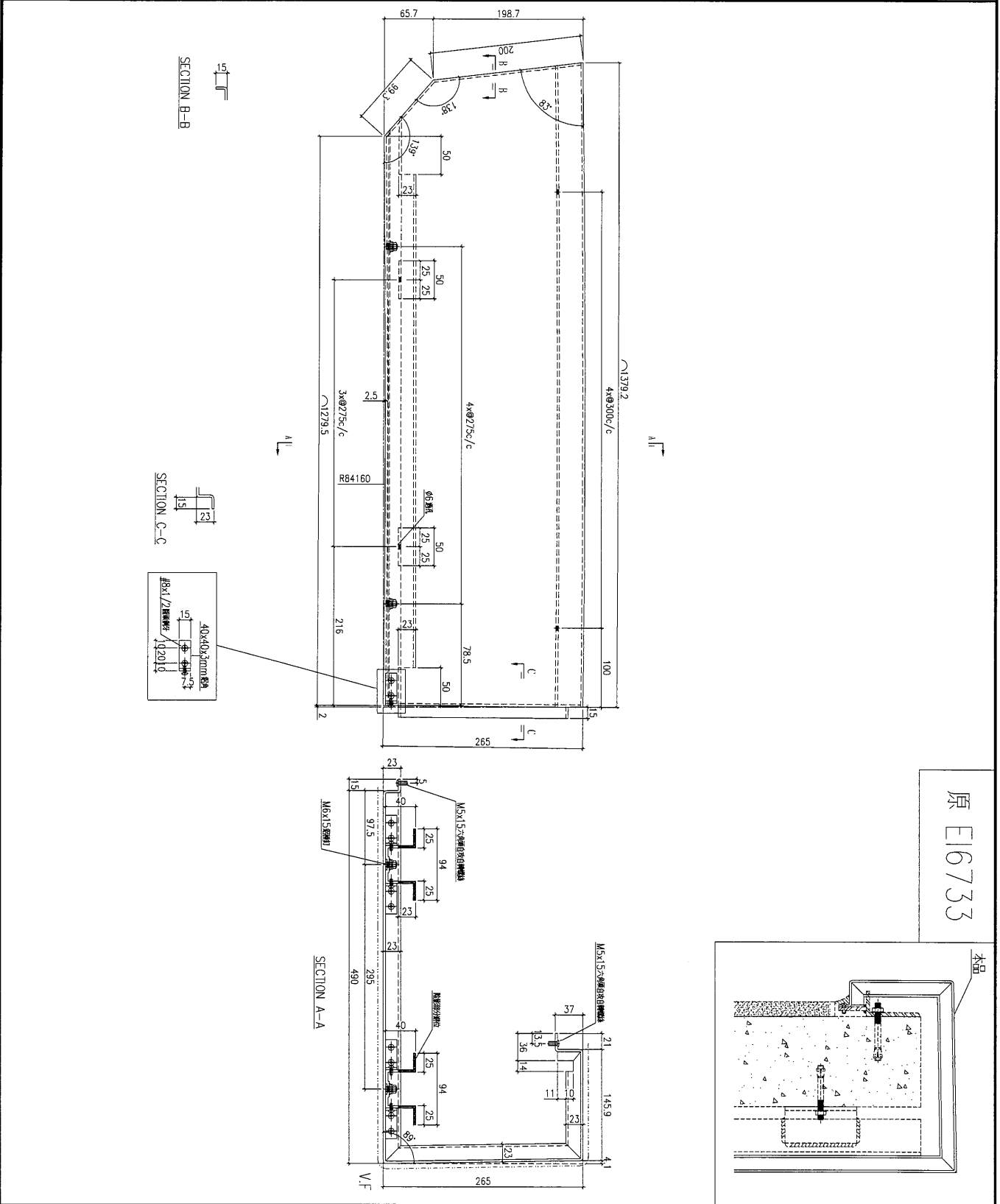

工程號 J-835 名稱 鋁板加工圖 材料 3mm鋁板 顏色 UCT34440SC-3 3 Coats Silver	地盤 將軍澳 採用 地盤 工廠	附件
---	--------------------------	----

 美特鋁質 有限公司 MIDI Aluminium Fabricator Ltd.		類別		物料料號	
修改	A	制圖	夏之川	2017.01.14	圖號 835-BP01
日期	2017.02.06	復核			數量 2
		批准			位置

原 E16733

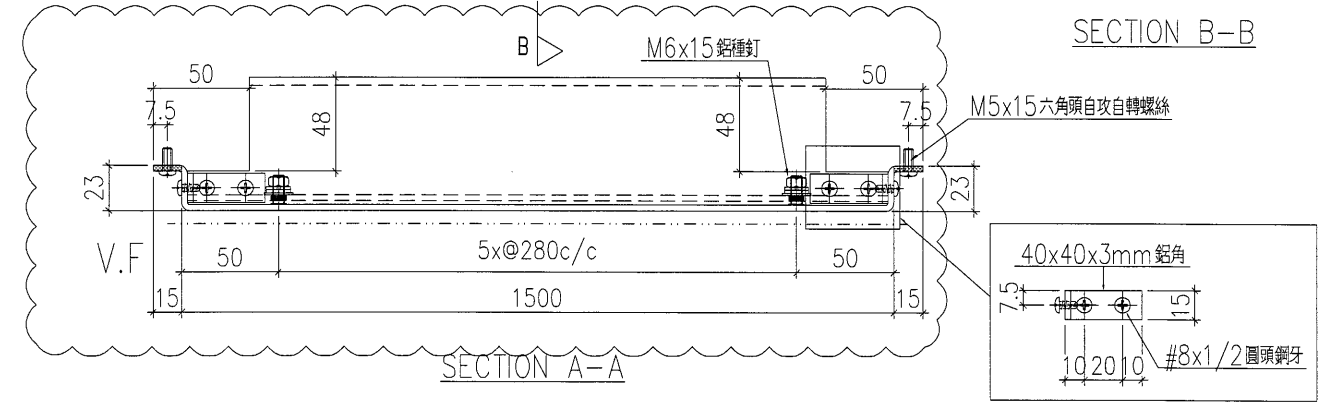
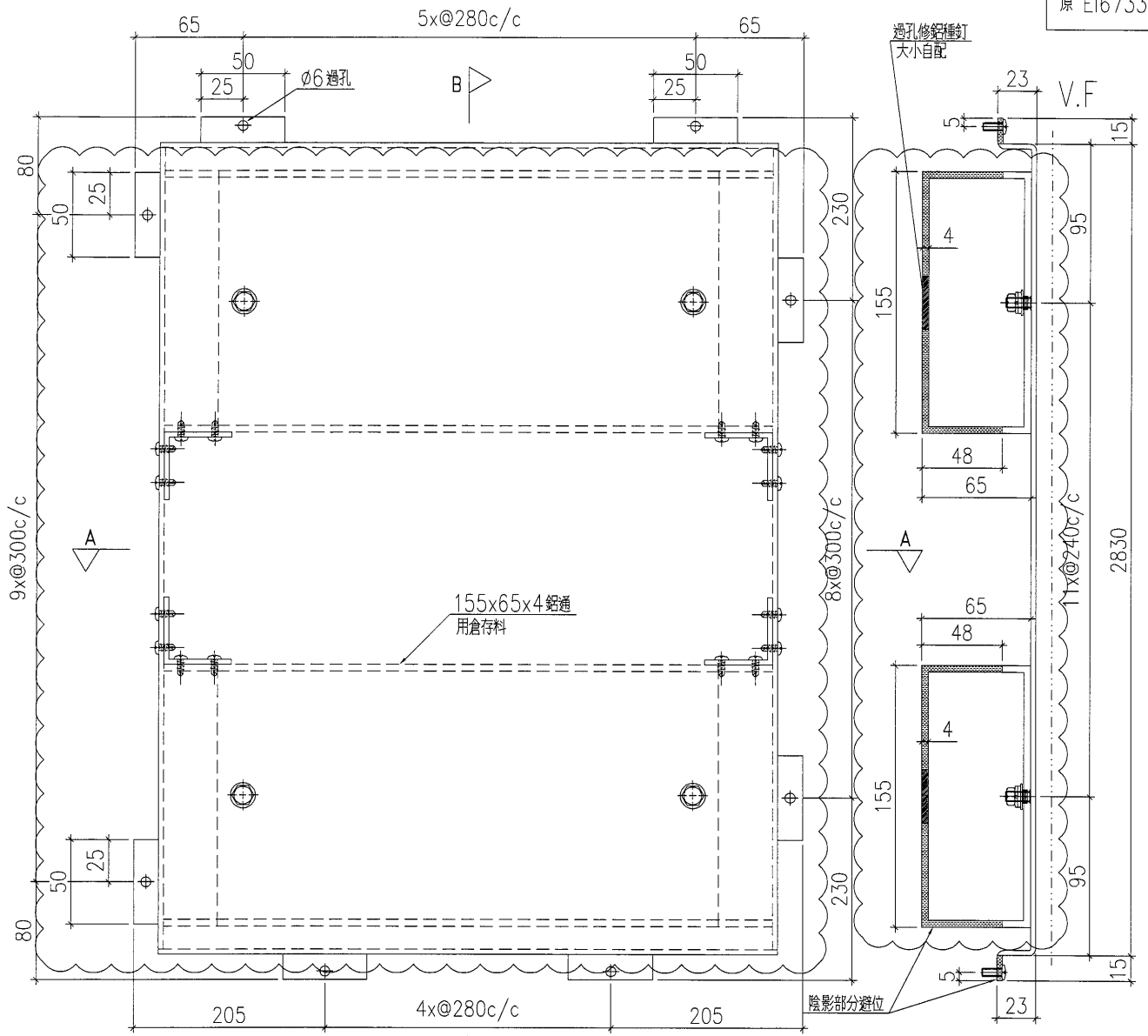

工程號	J-835	地盤	將軍澳	附件
名稱	鋁板加工圖		採用	
材料	3mm鋁板		地盤	
顏色	UCT34440SC-3 3 Coats Silver		工廠	

 美特鋁質 有限公司 MIDI Aluminium Fabricator Ltd.		類別		物料號	
修改	A	制圖	夏之川	2017.01.14	圖號 835-BP02
日期	2017.02.06	復核			數量 2
		批准			位置

原 E16733

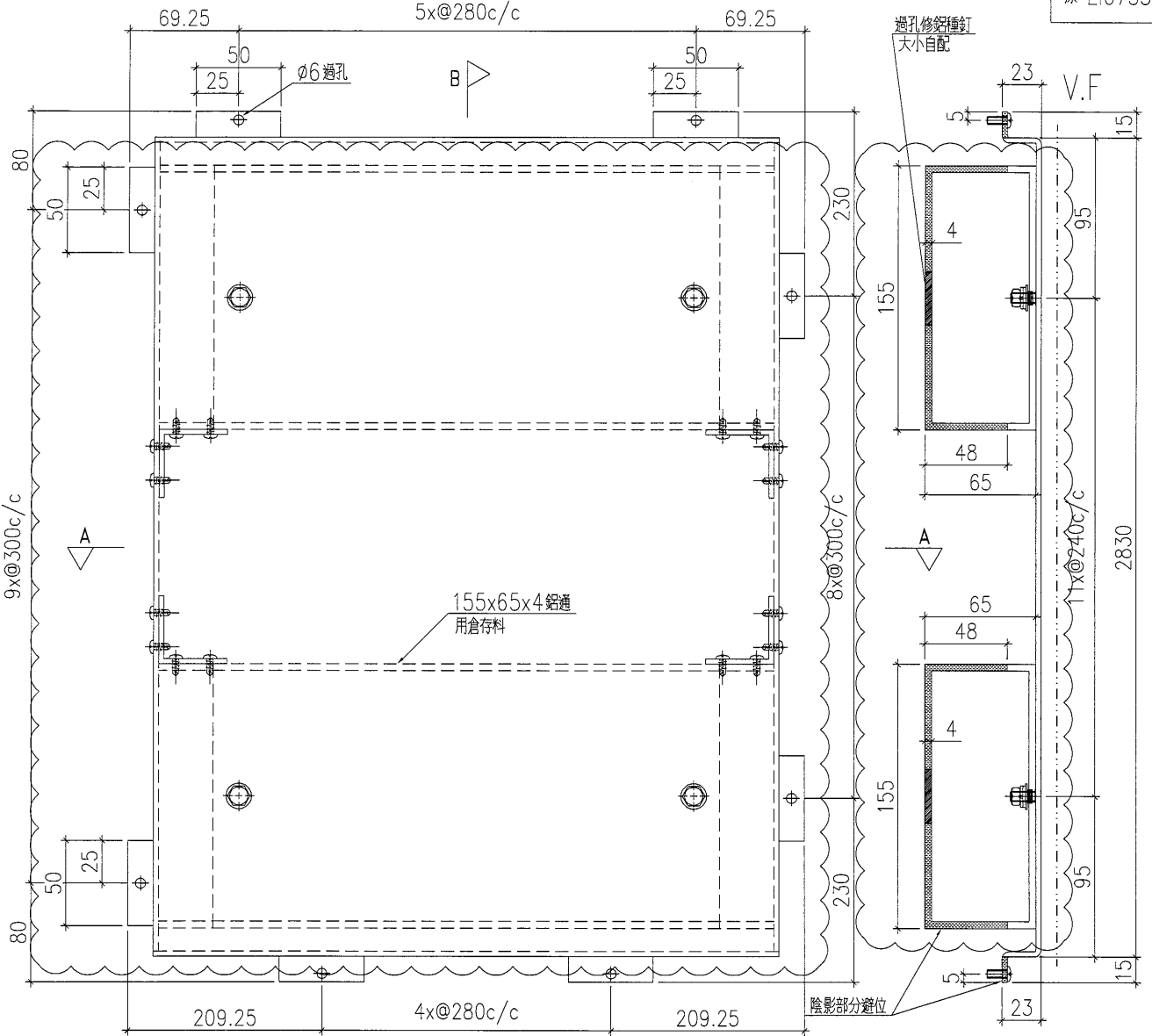

SECTION B-B

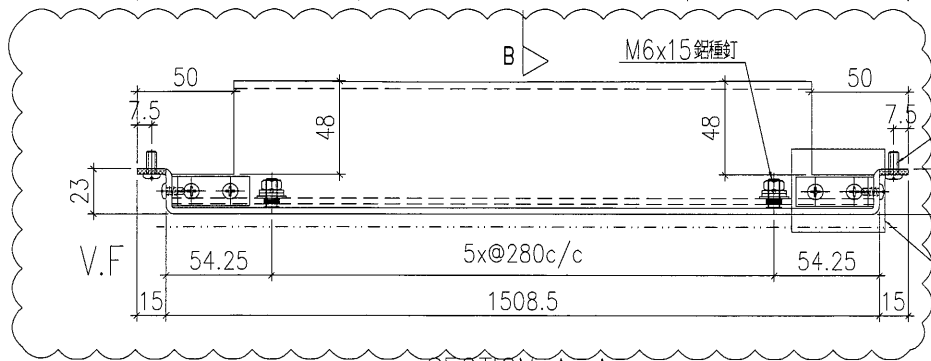

SECTION A-A

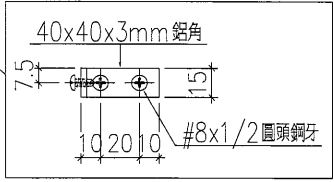

工程號	J-835	地盤	將軍澳	附 件
名稱	鋁板加工圖		採用	
材料	3mm鋁板		地盤	
顏色	UCT34440SC-3 3 Coats Silver		工廠	

 美特鋁質 有限公司 MIDI Aluminium Fabricator Ltd.	類別		物料號	
	制圖	夏之川	2017.01.14	圖號 835-BP03
修改 A			數量	1
日期 2017.02.06			位置	

原 EI6733

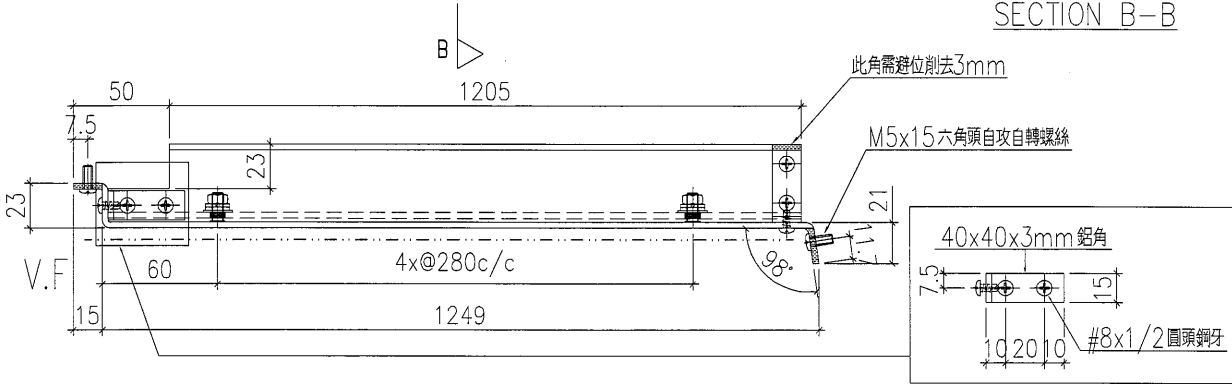
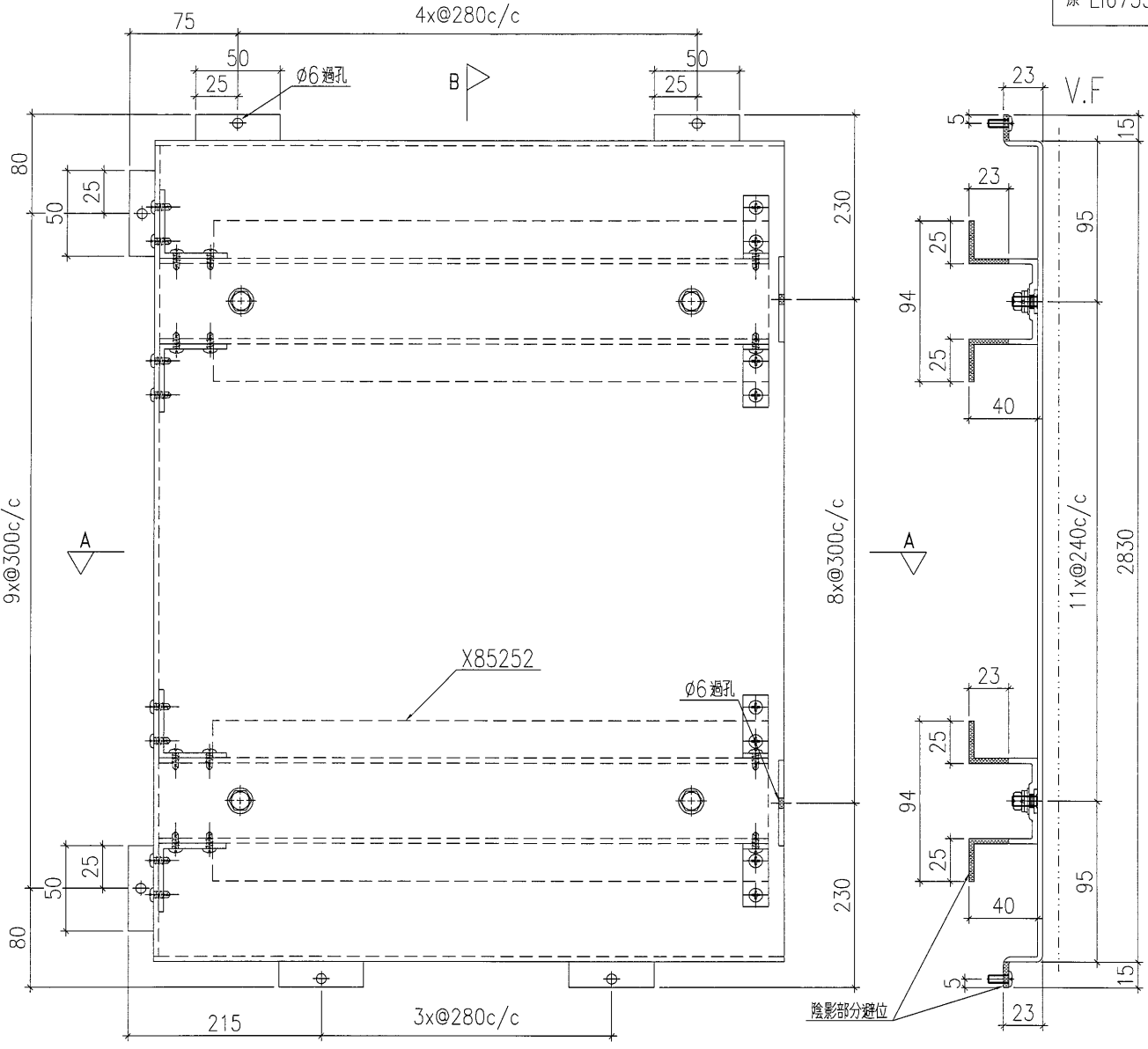

工程號	J-835	地盤	將軍澳	附件
名稱	鋁板加工圖		採用	
材料	3mm鋁板		地盤	
顏色	UCT34440SC-3 3 Coats Silver		工廠	

 <b>美特鋁質</b> 有限公司 MIDI Aluminium Fabricator Ltd.		類別		物料號	
修改	A	制圖	夏之川	2017.01.14	圖號 835-BP04
日期	2017.02.06	復核			數量 4
		批准			位置

原 E16733

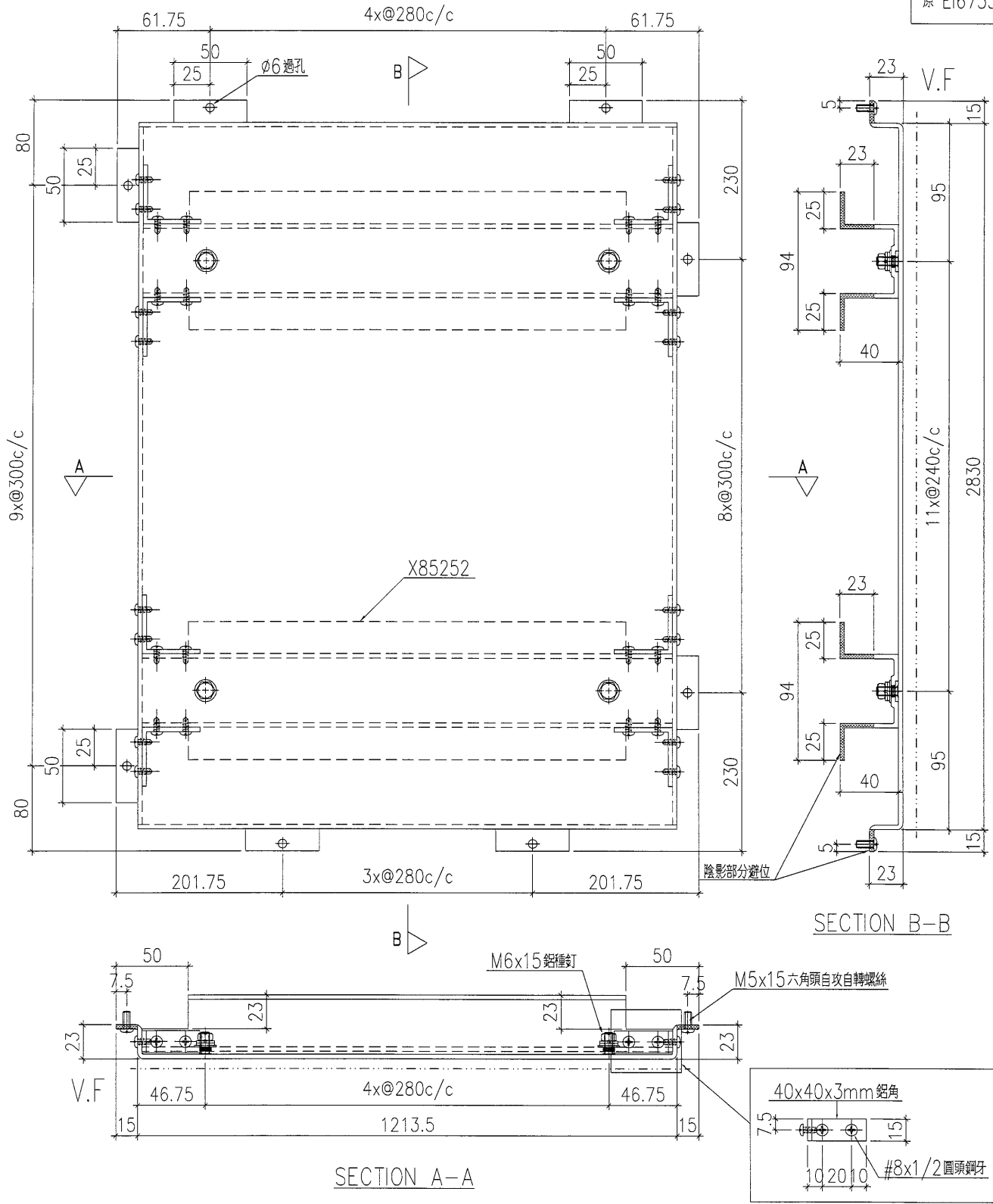

工程號	J-835	地盤	將軍澳	附件
名稱	鋁板加工圖		採用	
材料	3mm鋁板		地盤	
顏色	UCT34440SC-3 3 Coats Silver		工廠	

美特鋁質 有限公司 MIDI Aluminium Fabricator Ltd.		類別		物料號	
修改	A	制圖	夏之川	2017.01.14	圖號 835-BP05
日期	2017.02.06	復核			數量 1
		批准			位置

原 EI6733

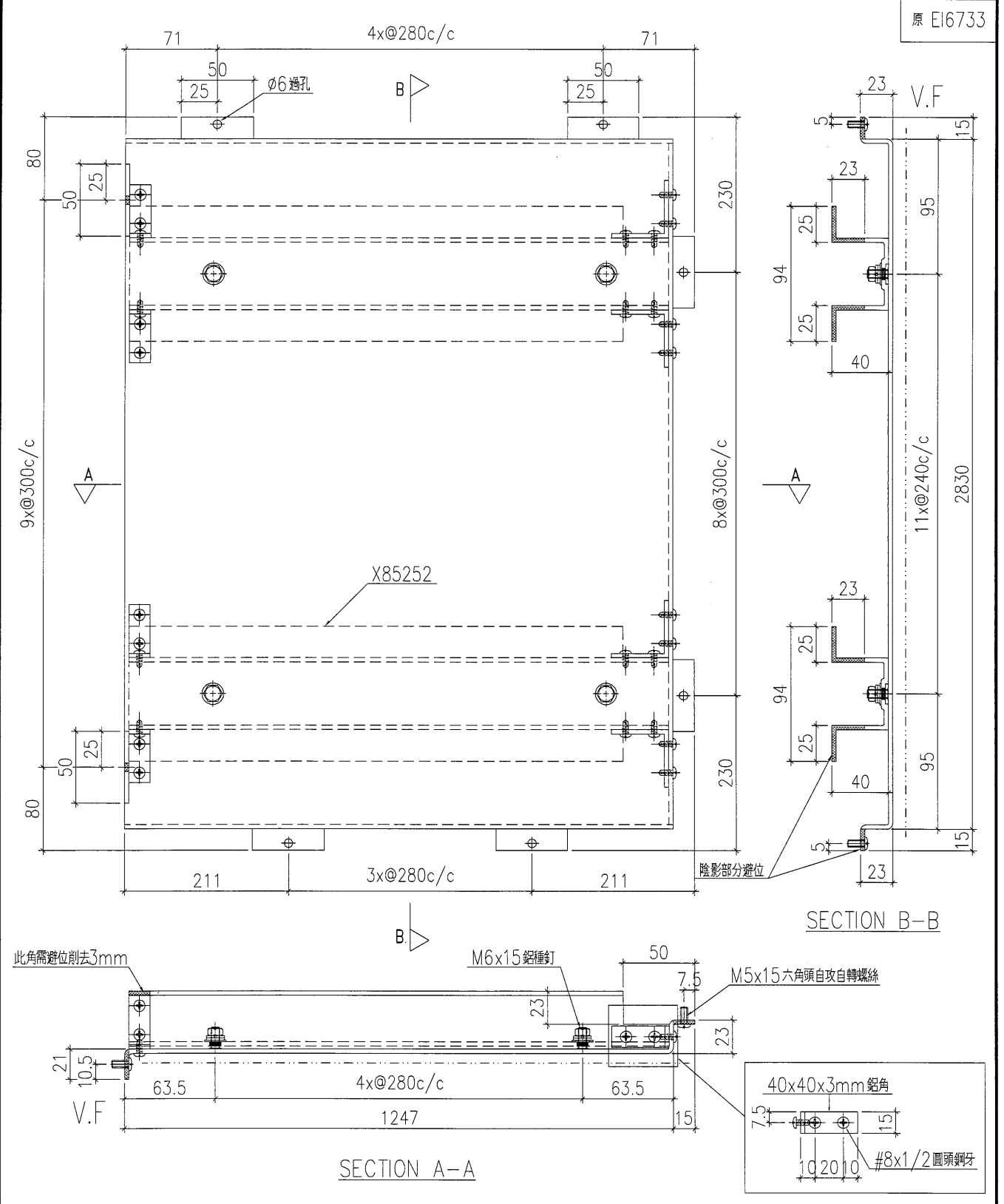

工程號	J-835	地盤	將軍澳	附 件
名稱	鋁板加工圖		採用	
材料	3mm鋁板		地盤	
顏色	UCT34440SC-3 3 Coats Silver		工廠	

 美特鋁質 有限公司 MIDI Aluminium Fabricator Ltd.		類別		物料號	
修改	A	制圖	夏之川	2017.01.14	圖號 835-BP06
日期	2017.02.06	復核			數量 1
		批准			位置

原 E16733

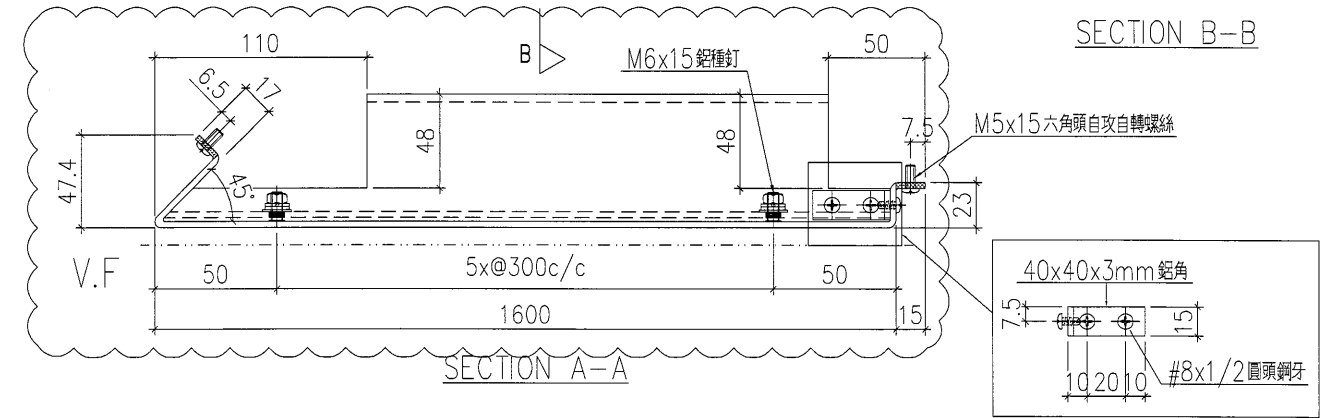
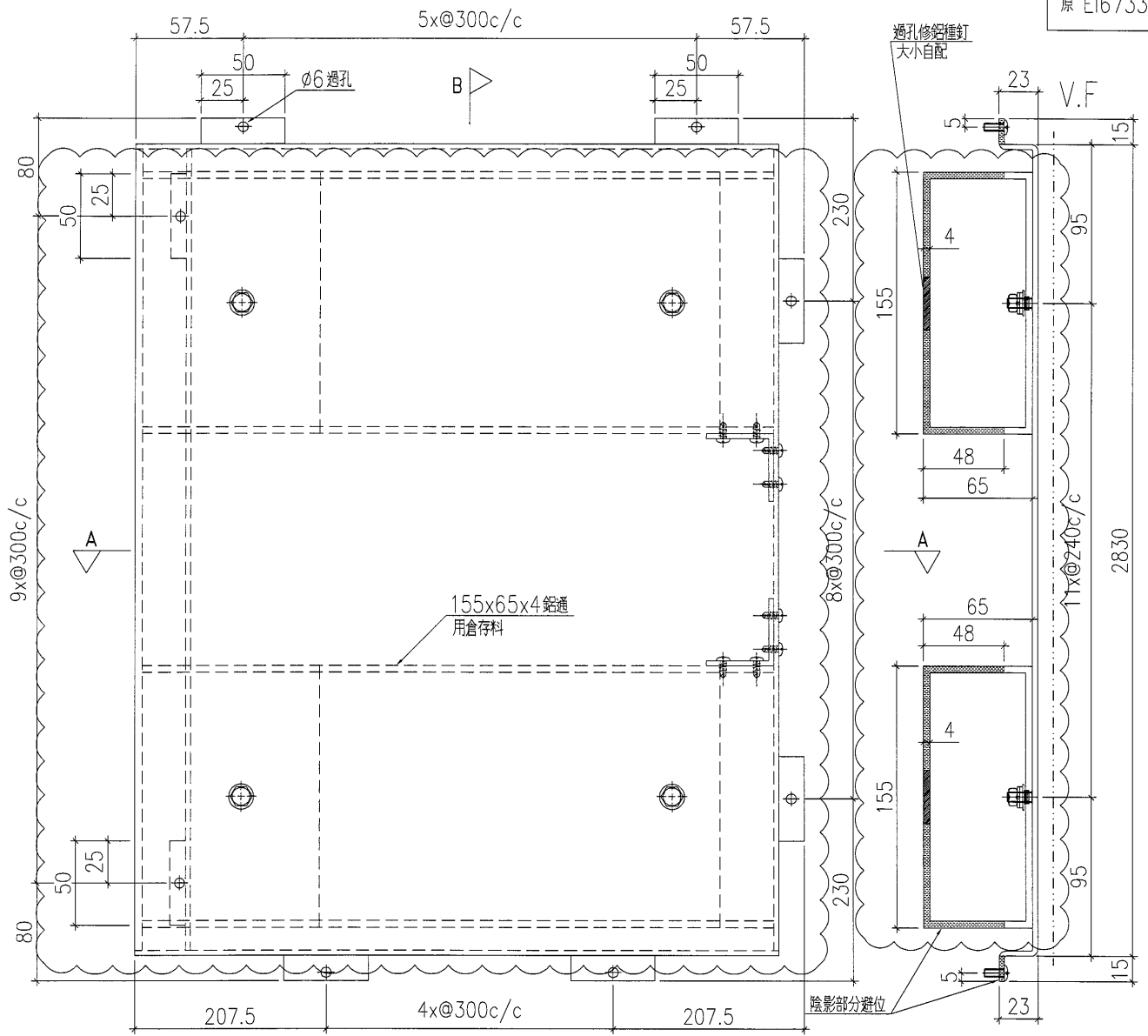

工程號	J-835	地盤	將軍澳	附 件
名稱	鋁板加工圖		採用	
材料	3mm 鋁板		地盤	
顏色	UCT34440SC-3 3 Coats Silver		工廠	

 美特鋁質 有限公司 MIDI Aluminium Fabricator Ltd.		類別		物料號	
修改	A	制圖	夏之川	2017.01.14	圖號 835-BP07
日期	2017.02.06	復核			數量 1
		批准			位置

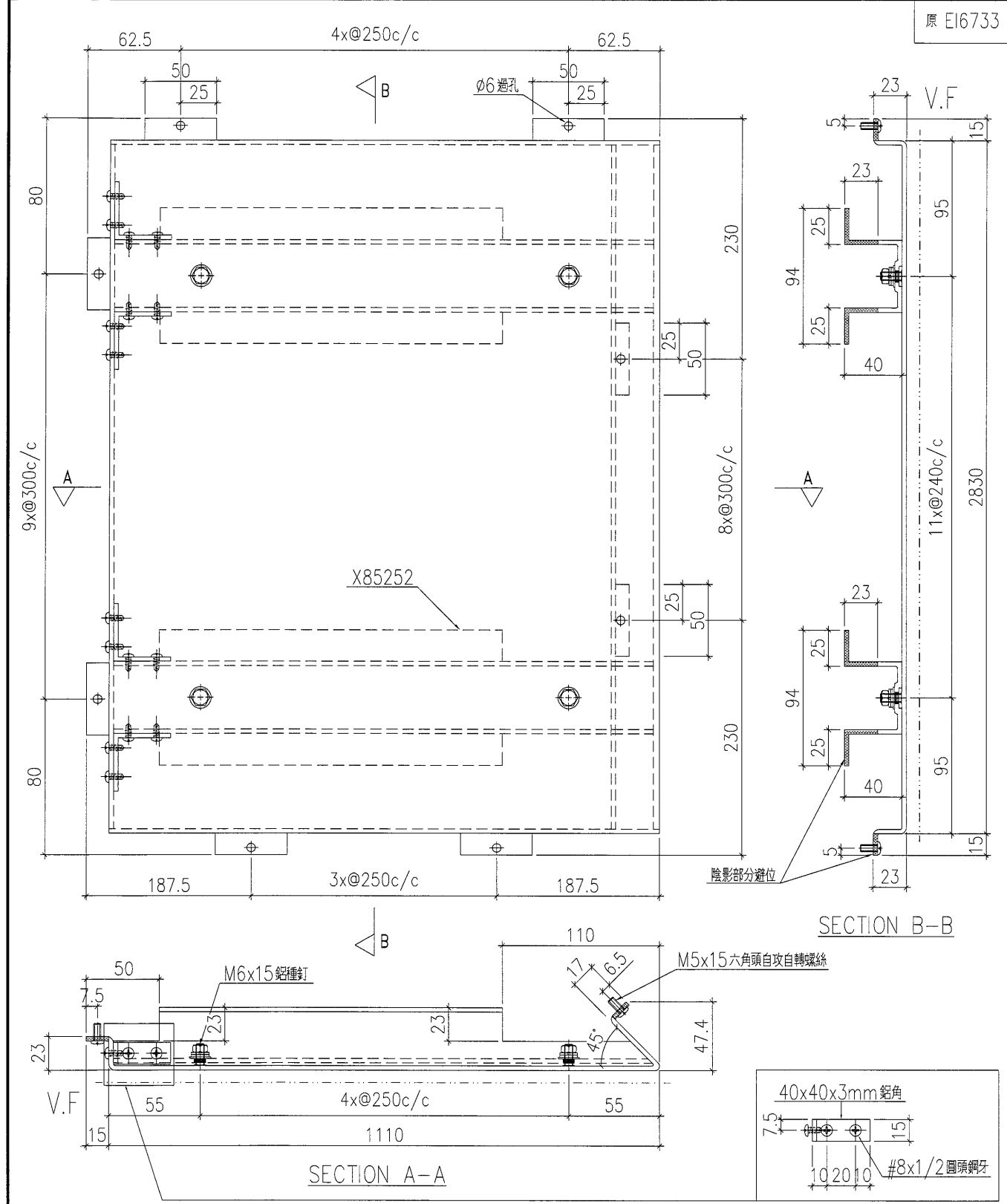

工程號	J-835	地盤	將軍澳	附 件
名稱	鋁板加工圖		採用	
材料	3mm鋁板		地盤	
顏色	UCT34440SC-3 3 Coats Silver		工廠	

物料號		圖號	835-BP08
之川	2017.01.14	數量	2
		位置	

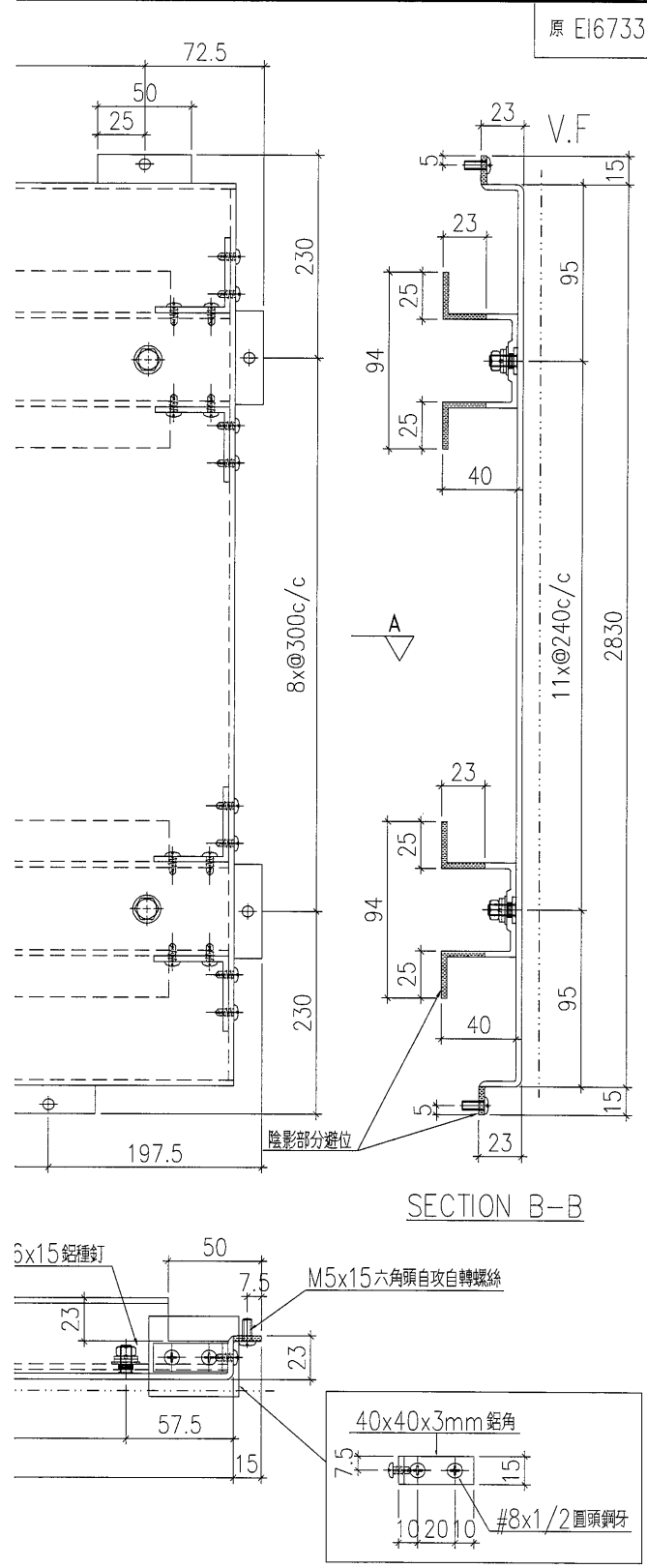

附 件	
--------	--

 美特鋁質 有限公司 MIDI Aluminium Fabricator Ltd.		類別		物料號	
修改	A	制圖	夏之川	2017.01.14	圖號 835-BP09
日期	2017.02.06	復核			數量 1
		批准			位置

原 EI6733

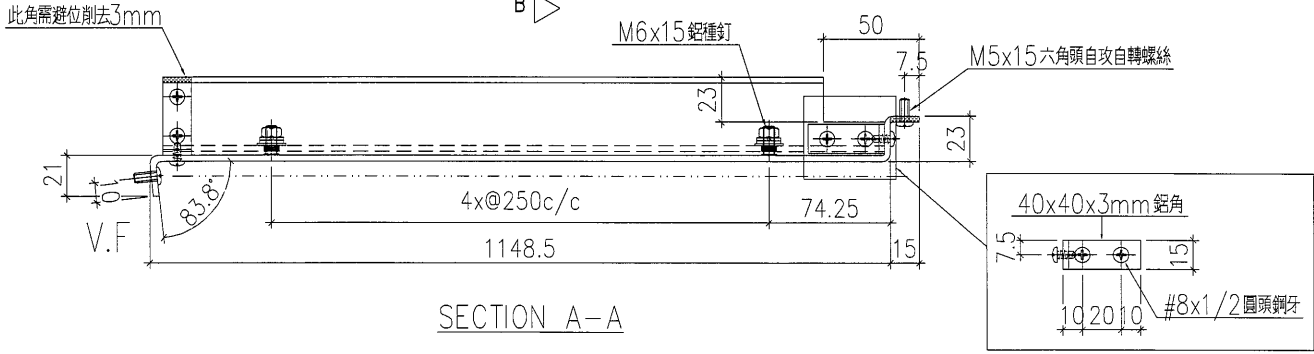
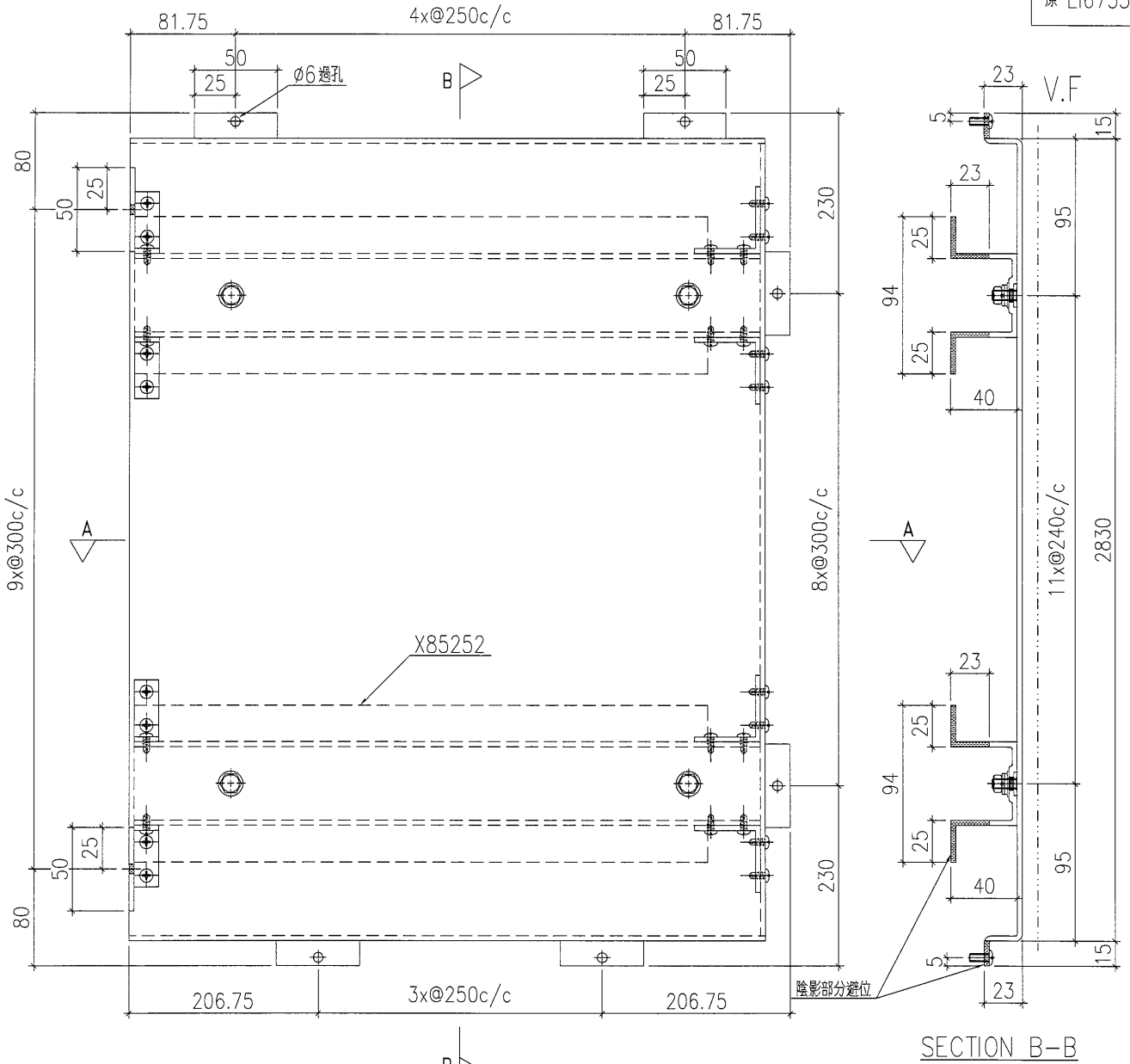

工程號	J-835	地盤	將軍澳	附 件
名稱	鋁板加工圖		採用	
材料	3mm鋁板		地盤	
顏色	UCT34440SC-3 3 Coats Silver		工廠	

 美特鋁質有限公司 MIDI Aluminium Fabricator Ltd.	類別		物料號		
	制圖	夏之川	2017.01.14	圖號	835-BP10
修改	A			數量	2
日期	2017.02.06			位置	

原 E16733

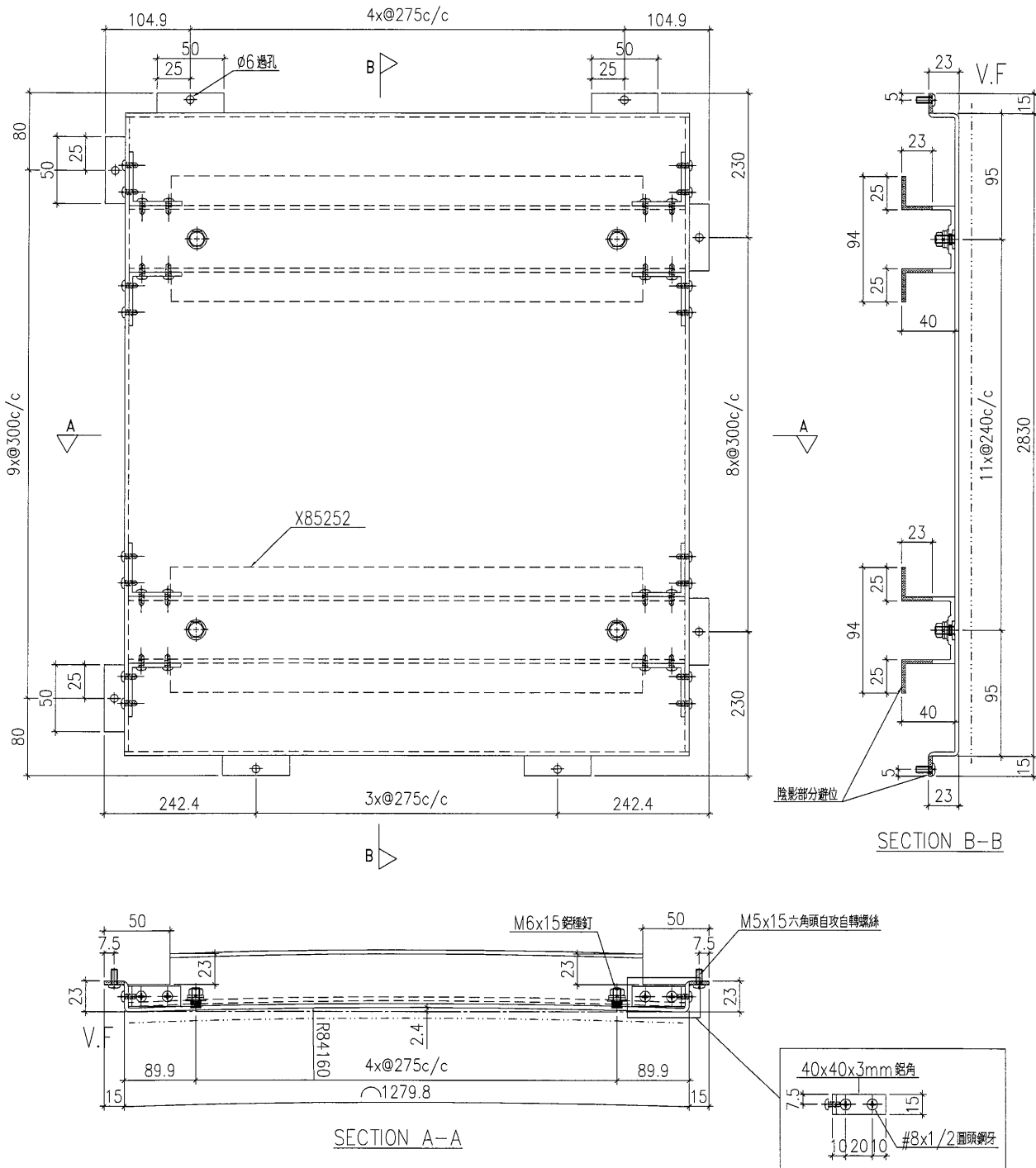

工程號	J-835	地盤	將軍澳	附件
名稱	鋁板加工圖		採用	
材料	3mm鋁板		地盤	
顏色	UCT34440SC-3 3 Coats Silver		工廠	

 美特鋁質 有限公司 MIDI Aluminium Fabricator Ltd.		類別		物料號	
修改	A	制圖	夏之川	2017.01.14	圖號 835-BP11
日期	2017.02.06	復核			數量 2
		批准			位置

原 EI6733

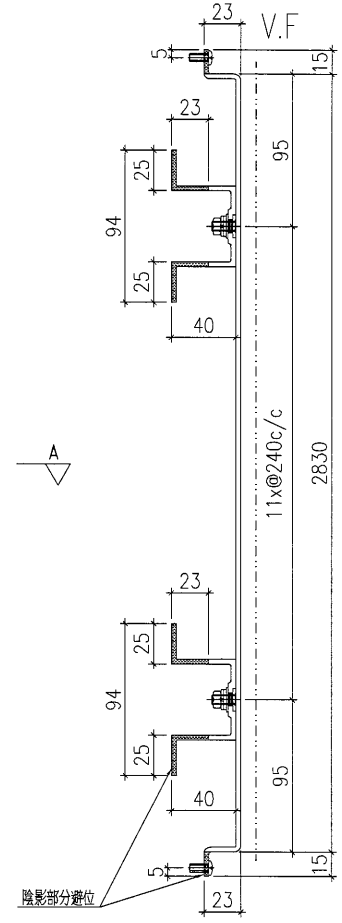
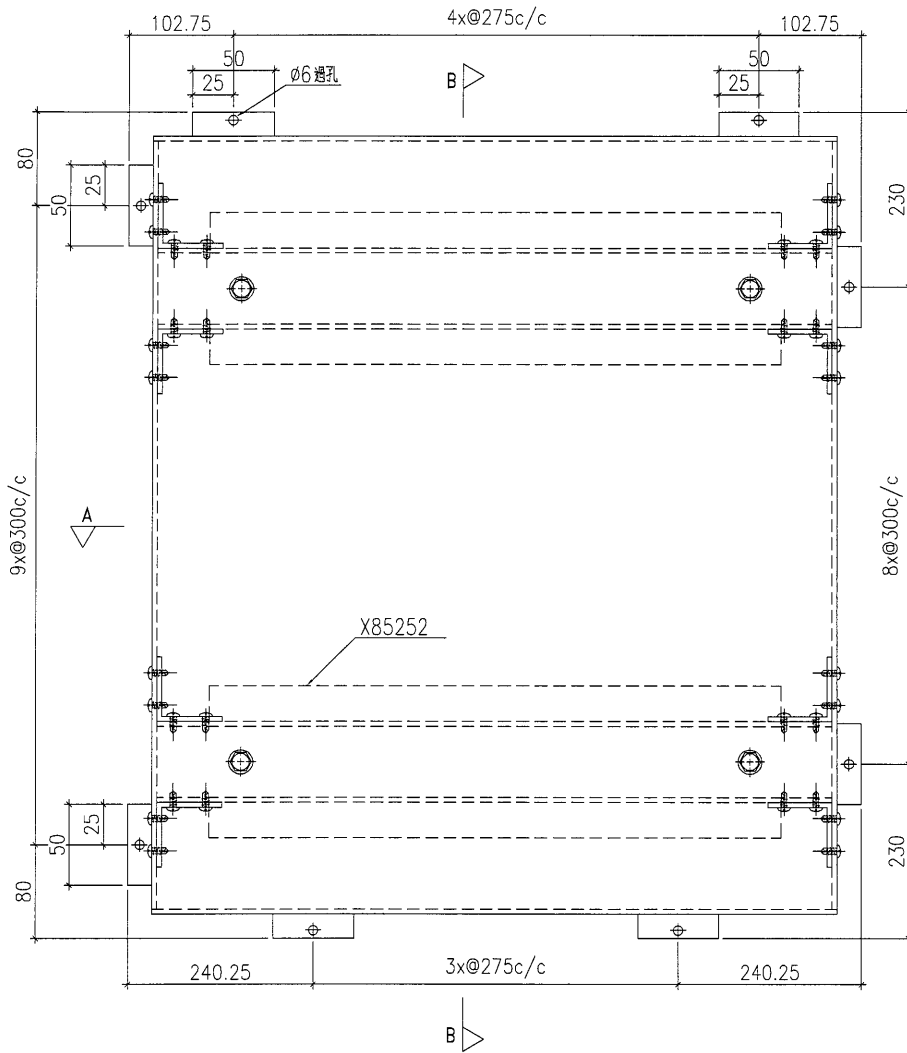

SECTION B-B

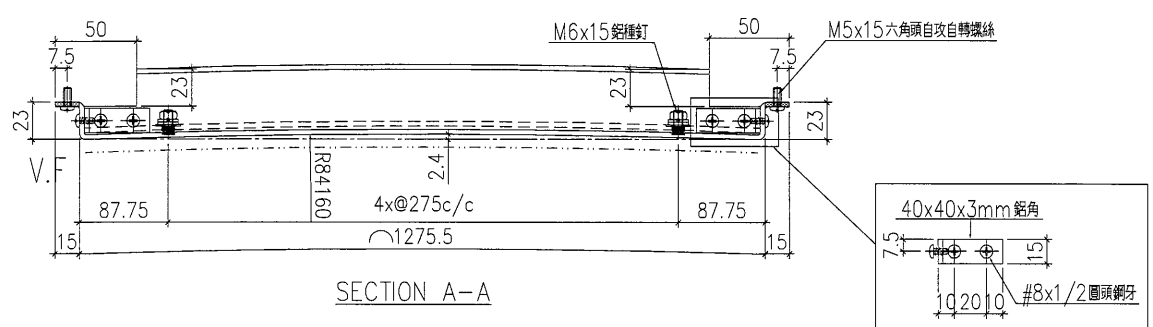

SECTION A-A

工程號	J-835	地盤	將軍澳	附 件
名稱	鋁板加工圖		採用	
材料	3mm 鋁板		地盤	
顏色	UCT34440SC-3 3 Coats Silver		工廠	

 美特鋁質 有限公司 MIDI Aluminium Fabricator Ltd.		類別		物料料號	
修改	A	制圖	夏之川	2017.01.14	圖號 835-BP03a
日期	2017.02.06	復核			數量 1
		批准			位置

原 EI6733

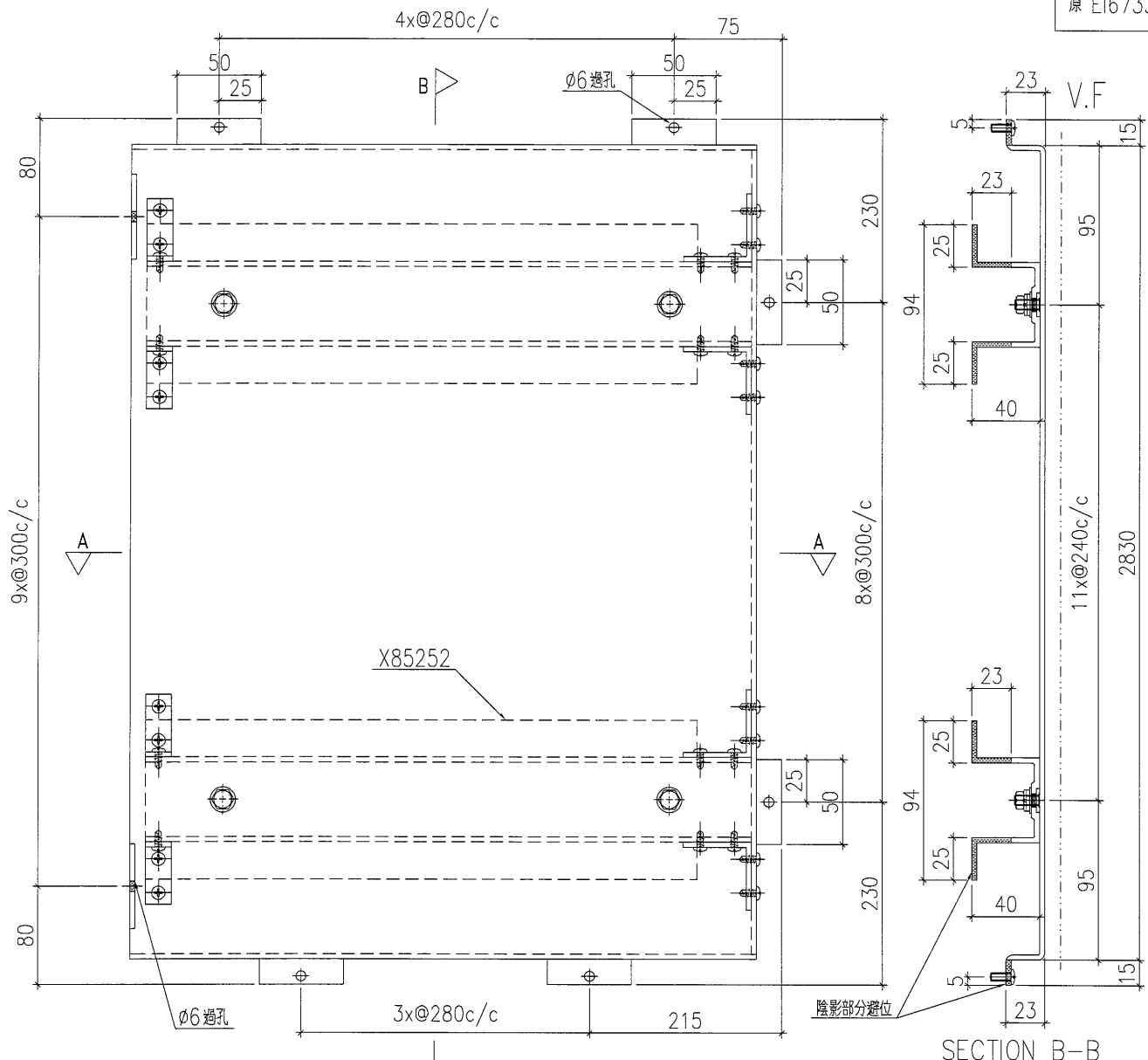

SECTION B-B

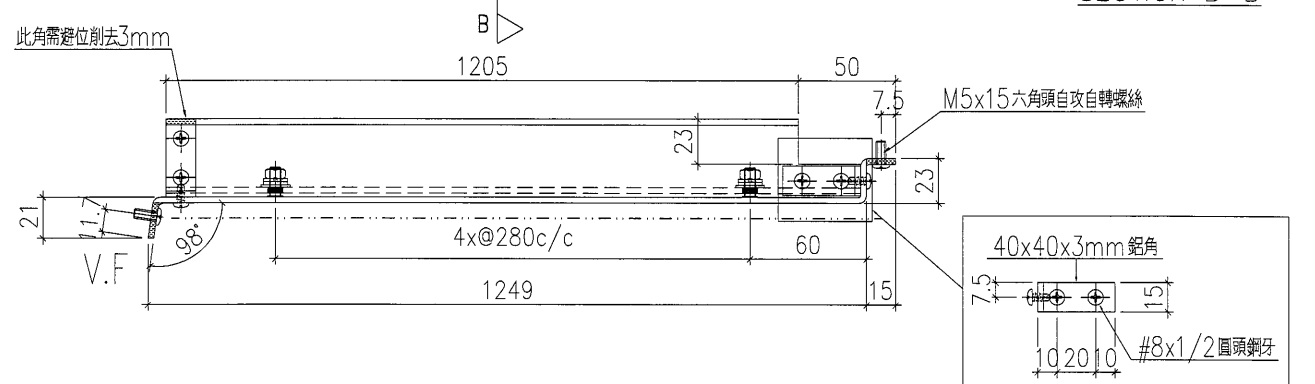

40x40x3mm 鋁角  
7.5 15  
10 20 10 #8x1/2 圓頭鋼牙

工程號	J-835	地盤	將軍澳	附件
名稱	鋁板加工圖		採用	
材料	3mm鋁板		地盤	
顏色	UCT34440SC-3 3 Coats Silver		工廠	

 美特鋁質 有限公司 MIDI Aluminium Fabricator Ltd.				類別		物料號	
				制圖	夏之川	2017.01.14	圖號 835-BP05a
修改	A			復核			數量 1
日期	2017.02.06			批准			位置

原 EI6733

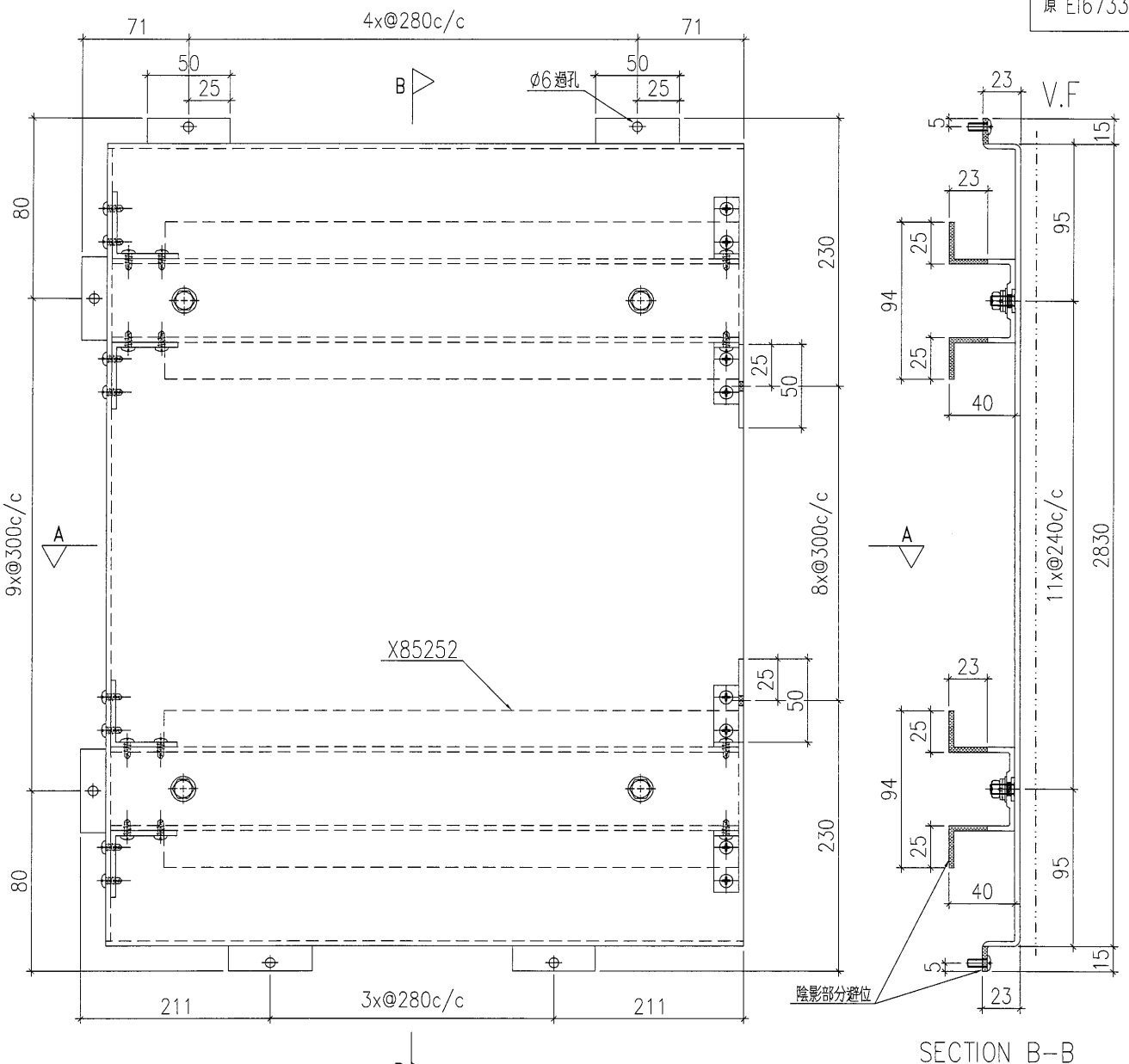

SECTION B-B

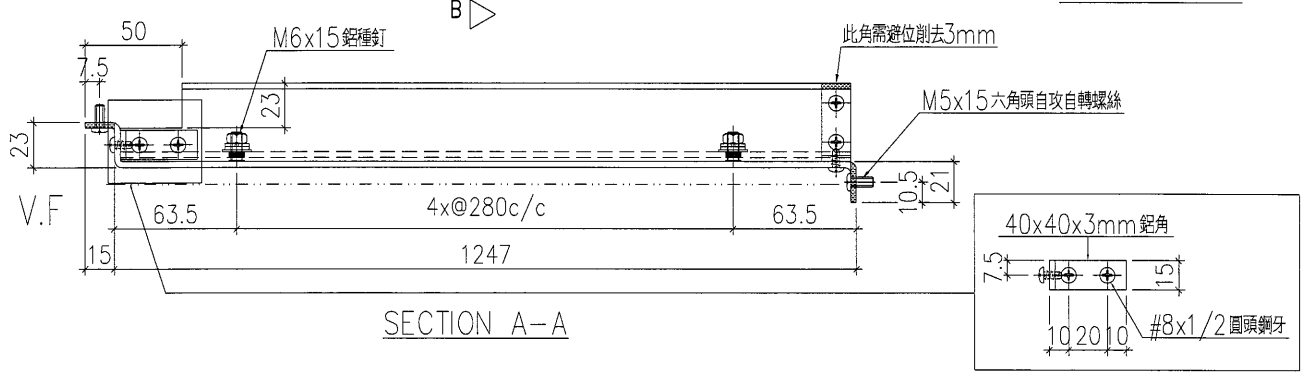

SECTION A-A

工程號	J-835	地盤	將軍澳	附件
名稱	鋁板加工圖		採用	
材料	3mm鋁板		地盤	
顏色	UCT34440SC-3 3 Coats Silver		工廠	

 <b>美特鋁質</b> 有限公司 MIDI Aluminium Fabricator Ltd.		類別		物料號	
修改	A	制圖	夏之川	2017.01.14	圖號 835-BP06a
日期	2017.02.06	復核			數量 1
		批准			位置

原 EI6733

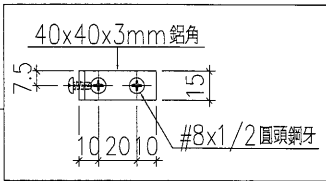
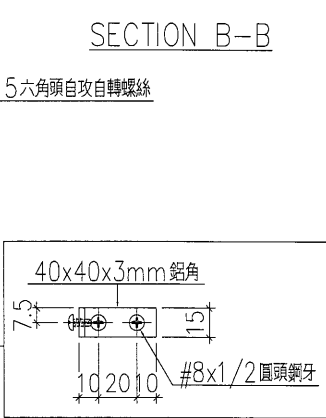
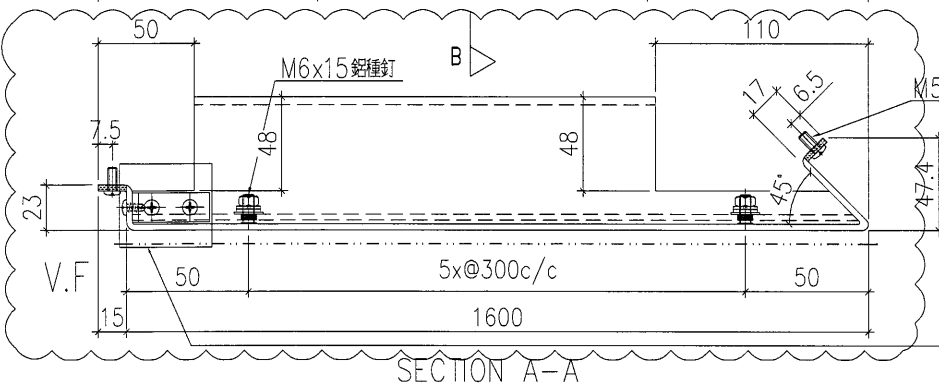
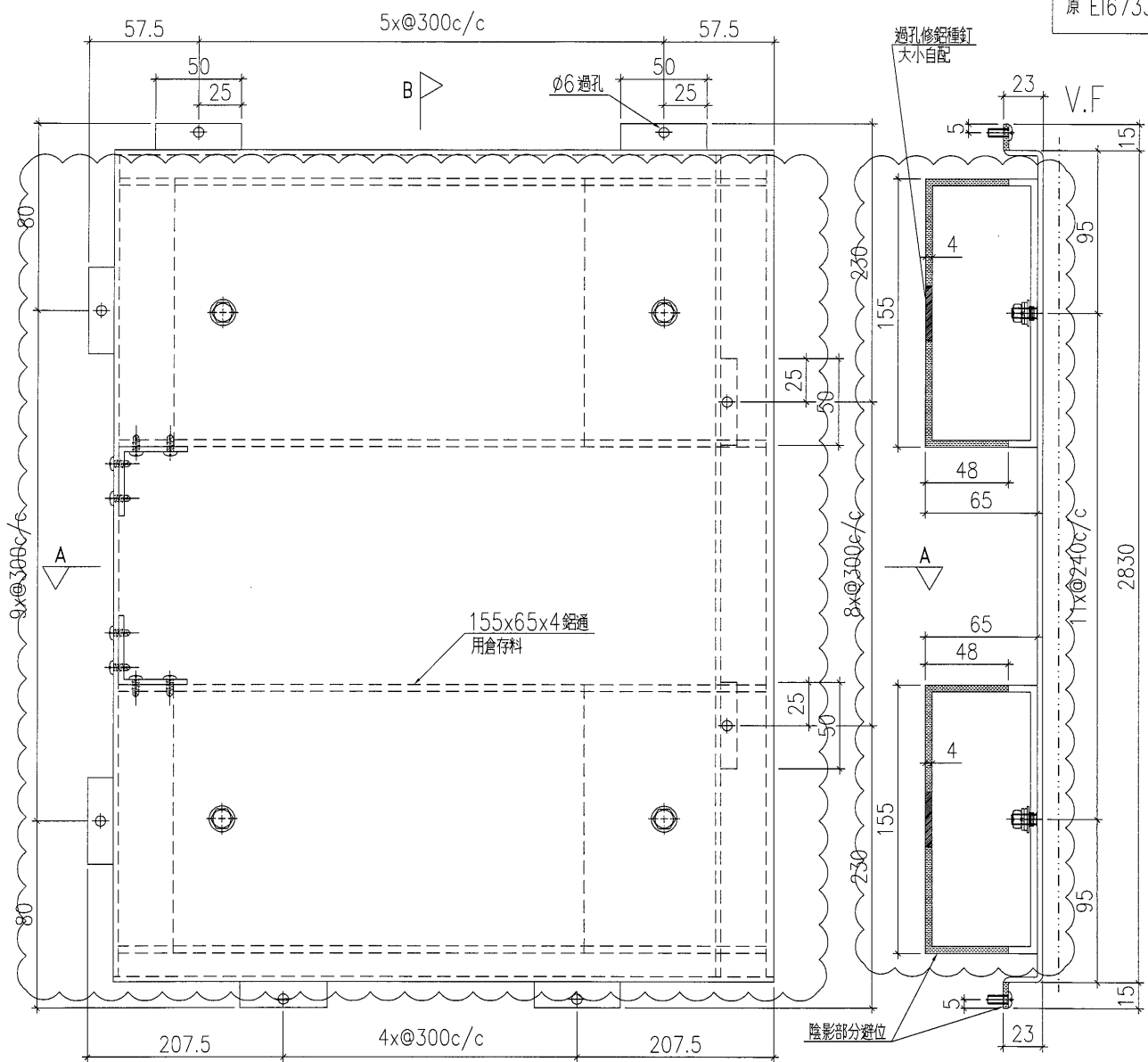

工程號	J-835	地盤	將軍澳	附件
名稱	鋁板加工圖		採用	
材料	3mm鋁板		地盤	
顏色	UCT34440SC-3 3 Coats Silver		工廠	

 美特鋁質 有限公司 MIDI Aluminium Fabricator Ltd.		類別		物料號	
修改	A	制圖	夏之川	2017.01.14	圖號 835-BP07a
日期	2017.02.06	復核			數量 1
		批准			位置

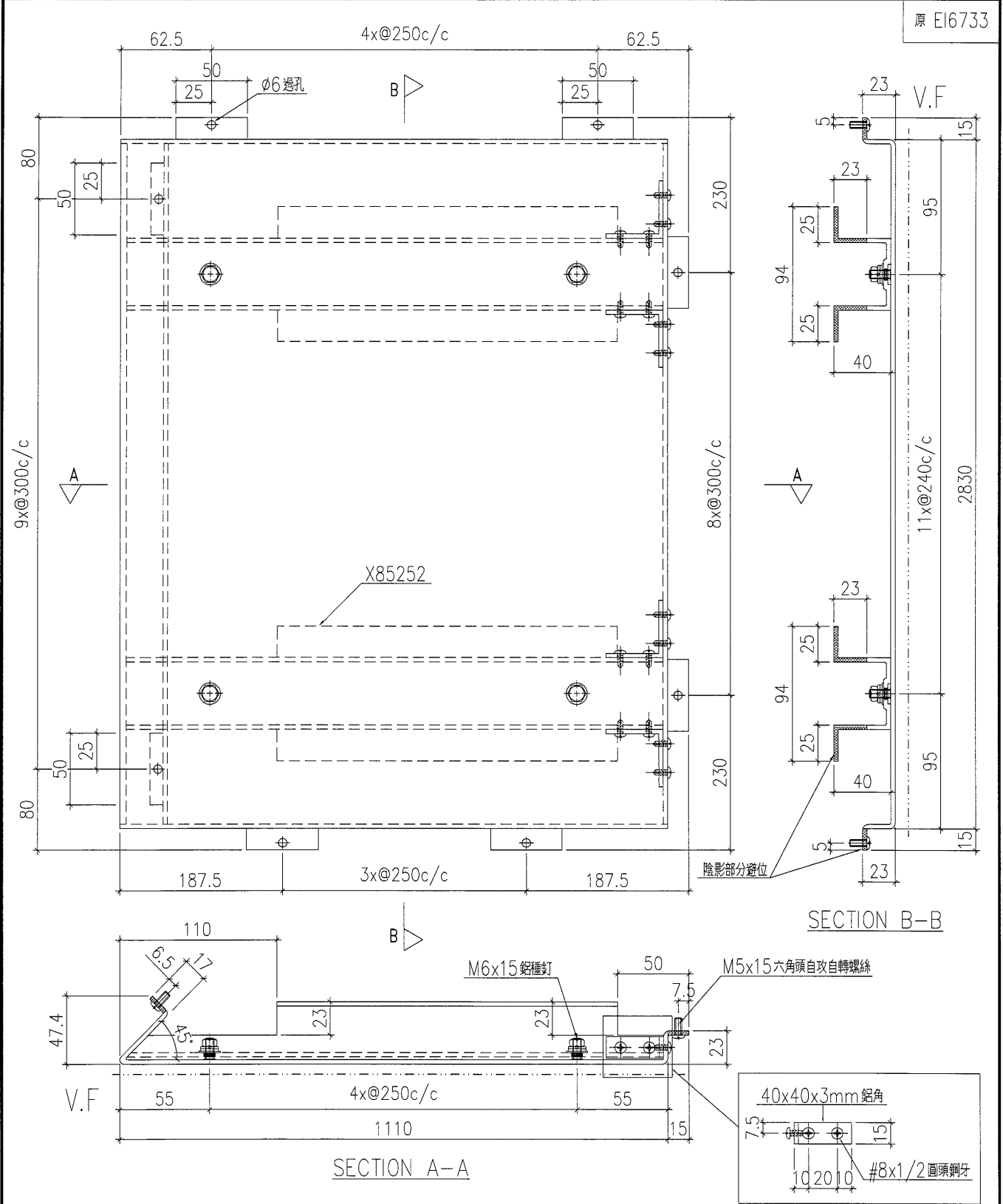

工程號	J-835	地盤	將軍澳	附 件
名稱	鋁板加工圖		採用	
材料	3mm鋁板		地盤	
顏色	UCT34440SC-3 3 Coats Silver		工廠	

 美特鋁質 有限公司 MIDI Aluminium Fabricator Ltd.		類別		物料號	
修改	A	制圖	夏之川	2017.01.14	圖號 835-BP09a
日期	2017.02.06	復核			數量 1
		批准			位置

原 EI6733

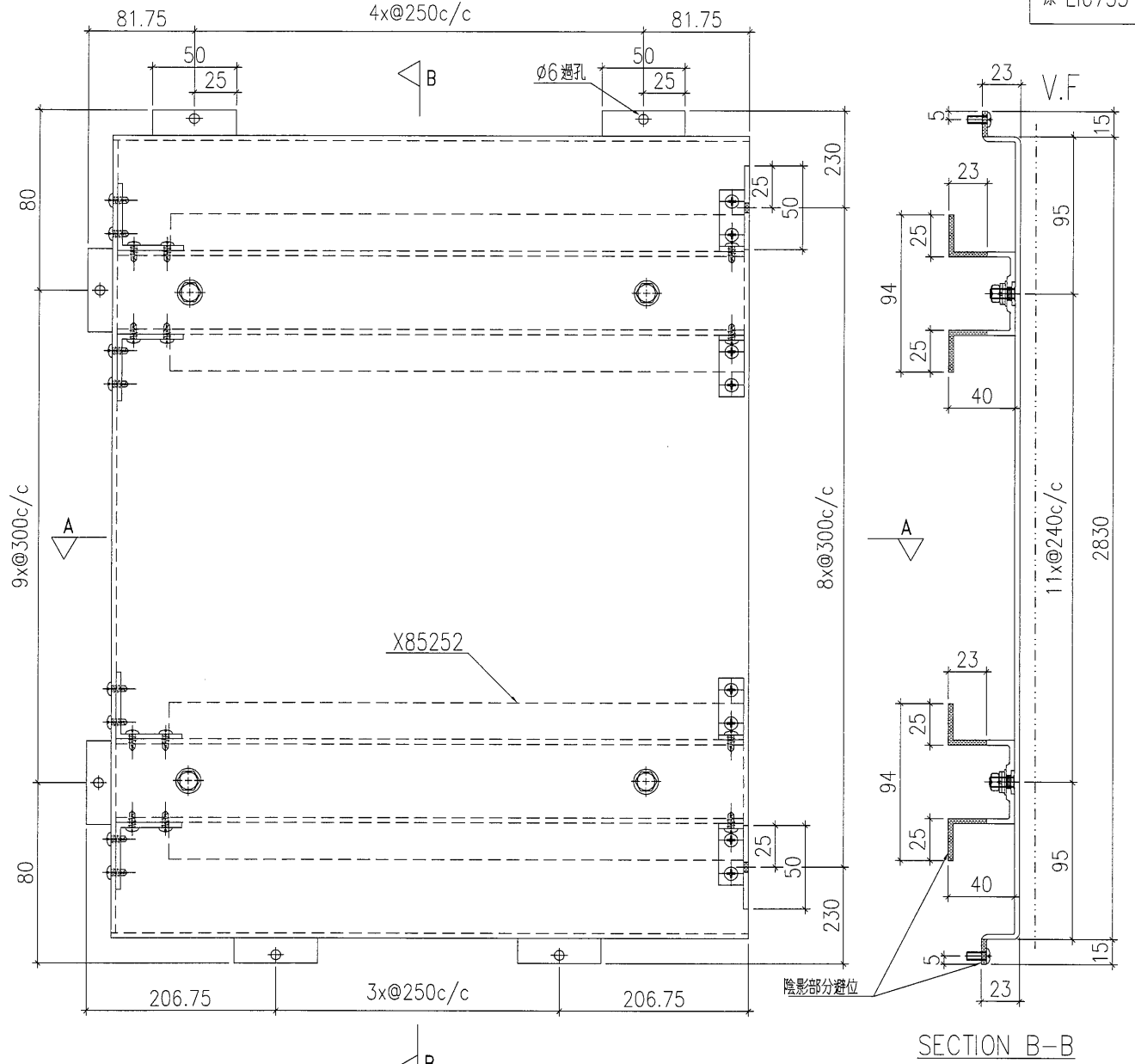

SECTION B-B

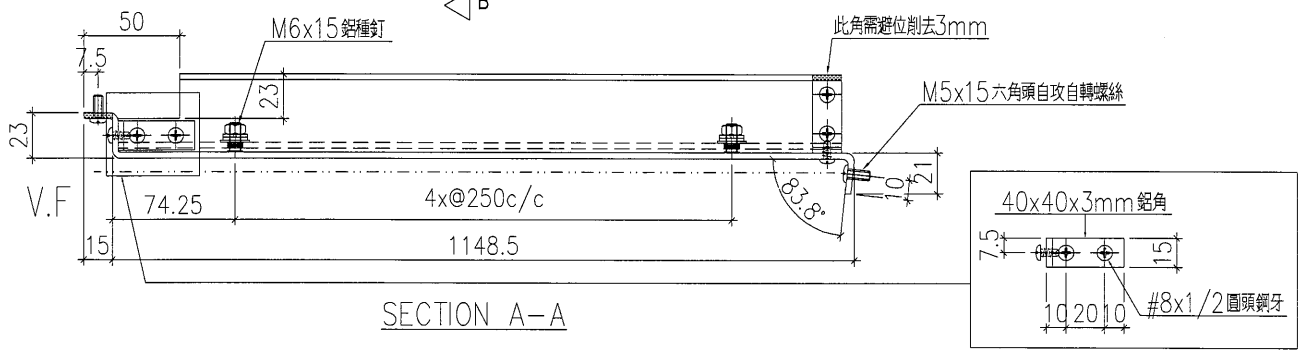

SECTION A-A

工程號	J-835	地盤	將軍澳	附件
名稱	鋁板加工圖		採用	
材料	3mm 鋁板		地盤	
顏色	UCT34440SC-3 3 Coats Silver		工廠	

 美特鋁質 有限公司 MIDI Aluminium Fabricator Ltd.		類別		物料號	
修改	A	制圖	夏之川	2017.01.14	圖號 835-CP01
日期	2017.02.06	復核			數量 1
		批准			位置

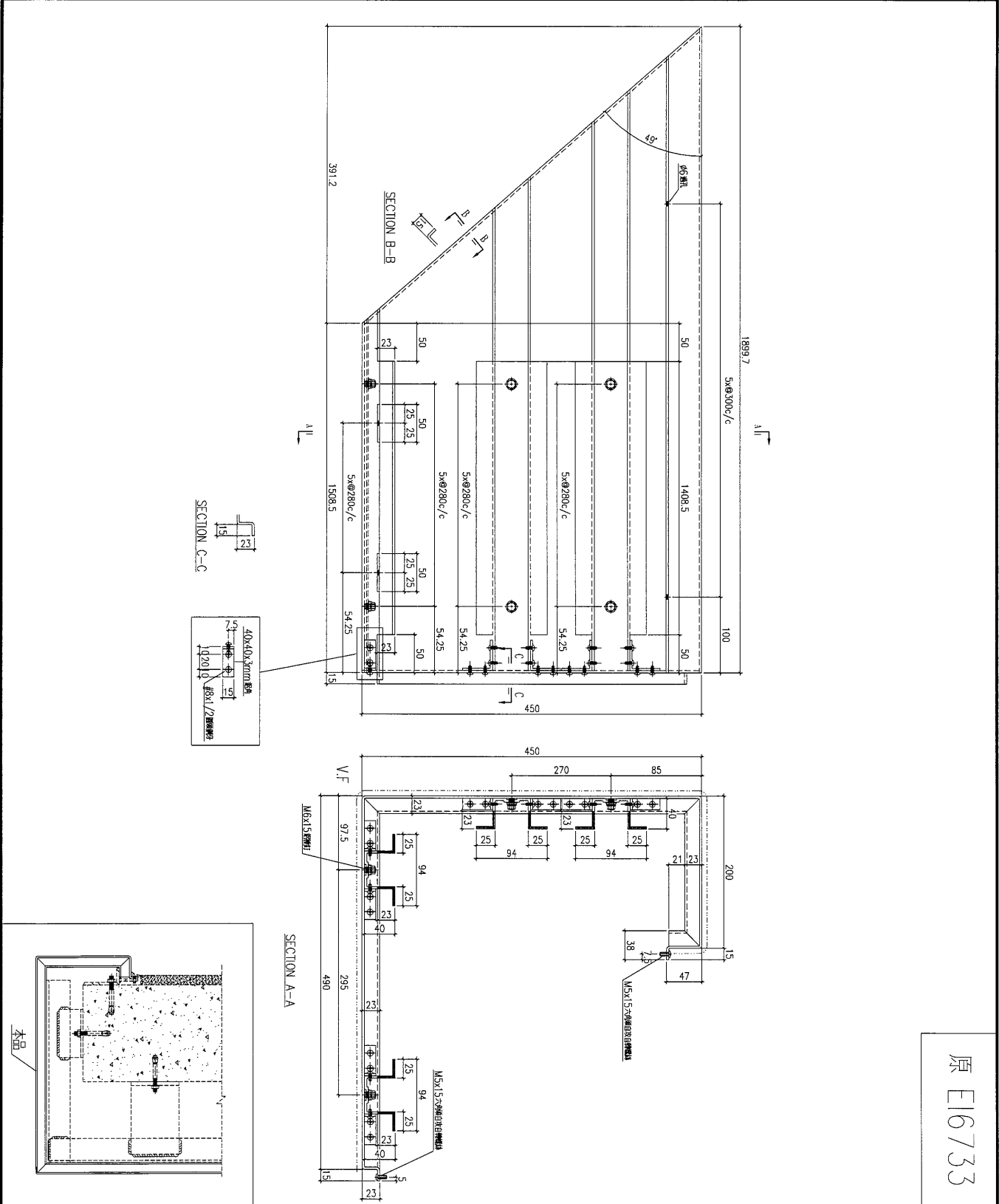

原 E16733

工程號	J-835	地盤	將軍澳	附件
名稱	鋁板加工圖		採用	
材料	3mm鋁板		地盤	
顏色	UCT34440SC-3 3 Coats Silver		工廠	

 美特鋁質 有限公司 MIDI Aluminium Fabricator Ltd.		類別		物料號	
修改	A	制圖	夏之川	2017.01.14	圖號 835-CP02
日期	2017.02.06	復核			數量 2
		批准			位置

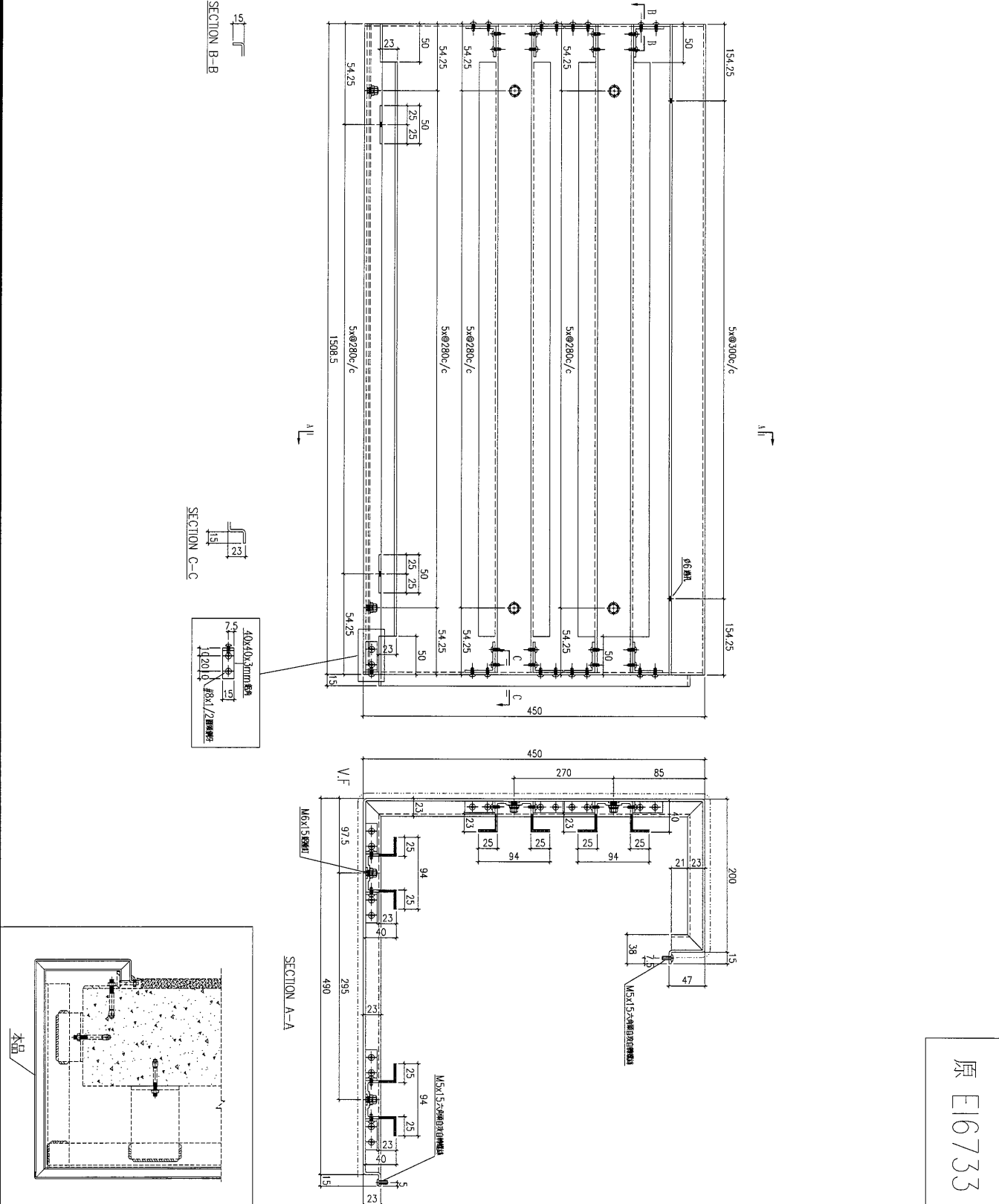

原 E16733

工程號	J-835	地盤	將軍澳	附件
名稱	鋁板加工圖		採用	
材料	3mm鋁板		地盤	
顏色	UCT34440SC-3 3 Coats Silver		工廠	

 <b>美特鋁質</b> 有限公司 MIDI Aluminium Fabricator Ltd.		類別		物料號	
修改	A	制圖	夏之川	2017.01.14	圖號 835-CP03
日期	2017.02.06	復核			數量 1
		批准			位置

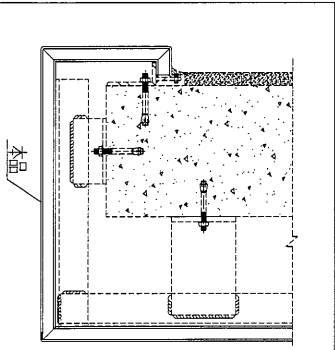
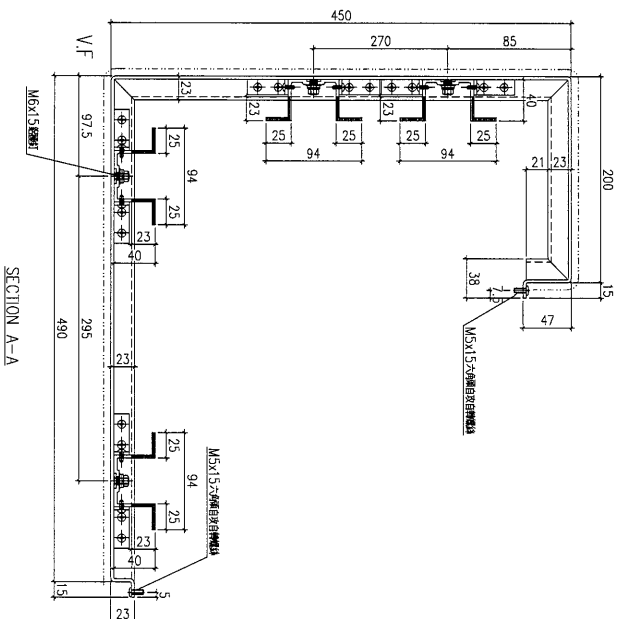
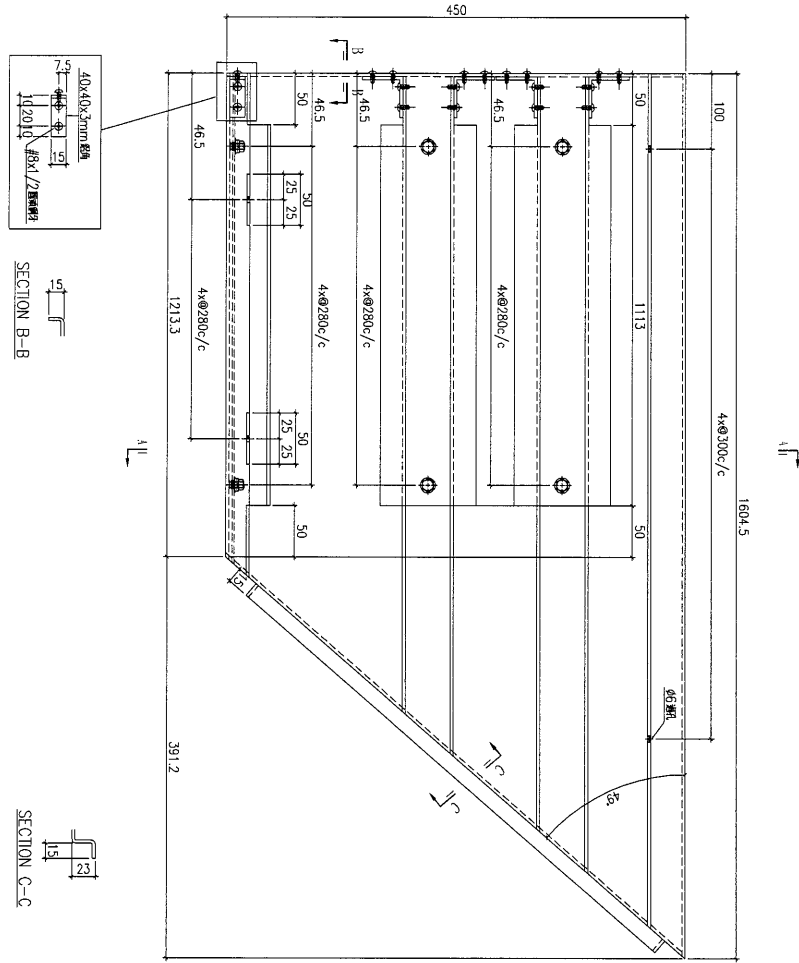

原 E16733

工程號	J-835	地盤	將軍澳	附件
名稱	鋁板加工圖	採用		
材料	3mm鋁板	地盤		
顏色	UCT34440SC-3 3 Coats Silver	工廠		

 美特鋁質 有限公司 MIDI Aluminium Fabricator Ltd.			類別		物料號	
修改	A		制圖	夏之川	2017.01.14	圖號 835-CP04
日期	2017.02.06		復核			數量 1
			批准			位置

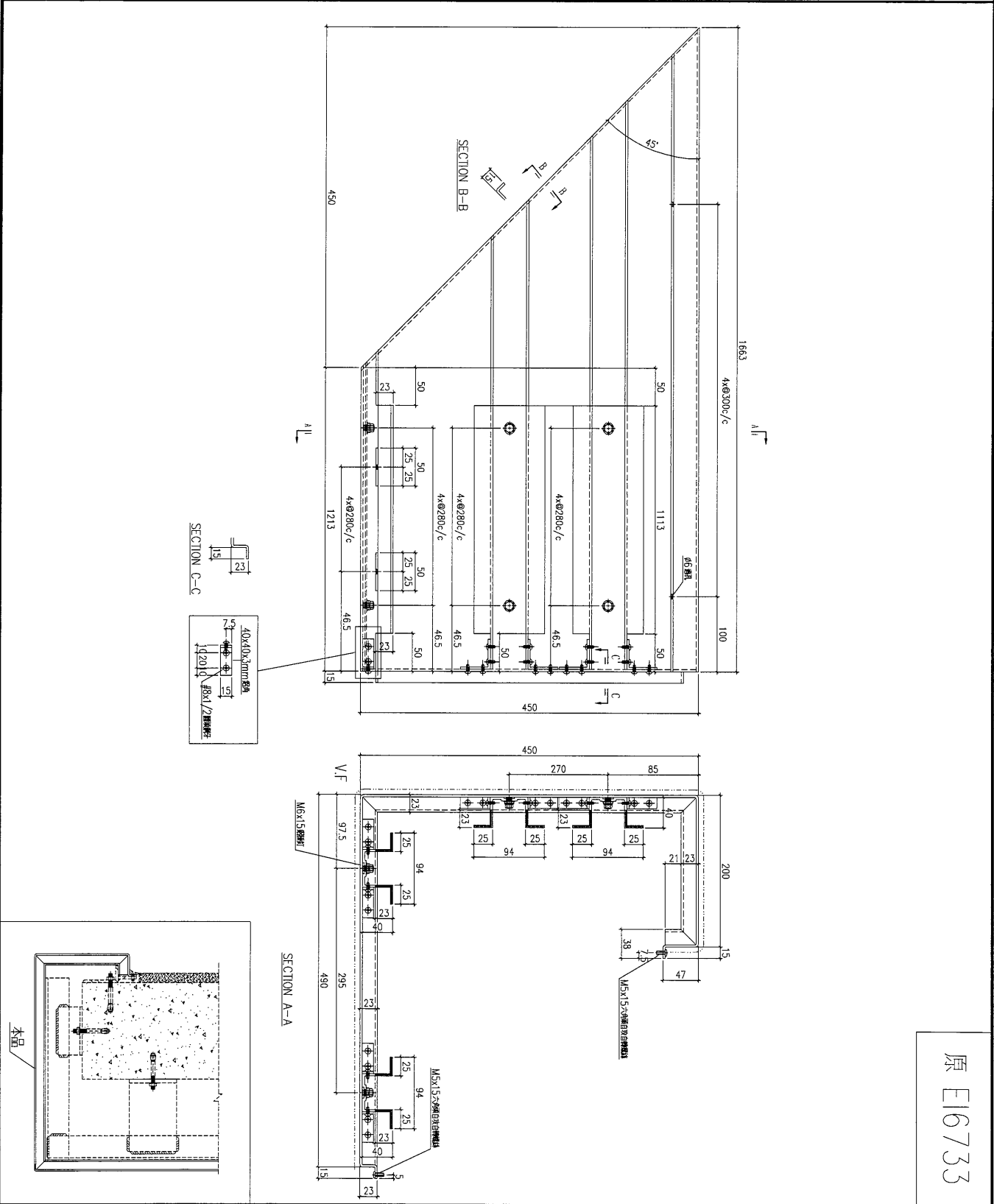

原 E16733

工程號	J-835	地盤	將軍澳	採 用 附 件
名稱	鋁板加工圖			
材 料	3mm鋁板			
顏 色	UCT34440SC-3 3 Coats Silver			

 美特鋁質 有限公司 MIDI Aluminium Fabricator Ltd.		類別		物料號	
修改	A	制圖	夏之川	2017.01.14	圖號 835-CP05
日期	2017.02.06	復核			數量 1
		批准			位置

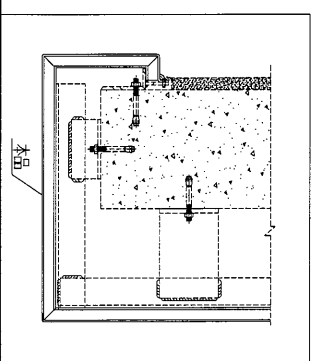
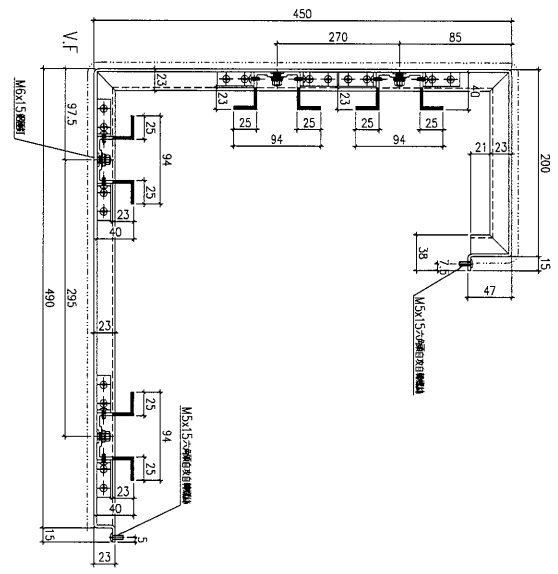
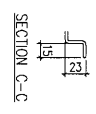
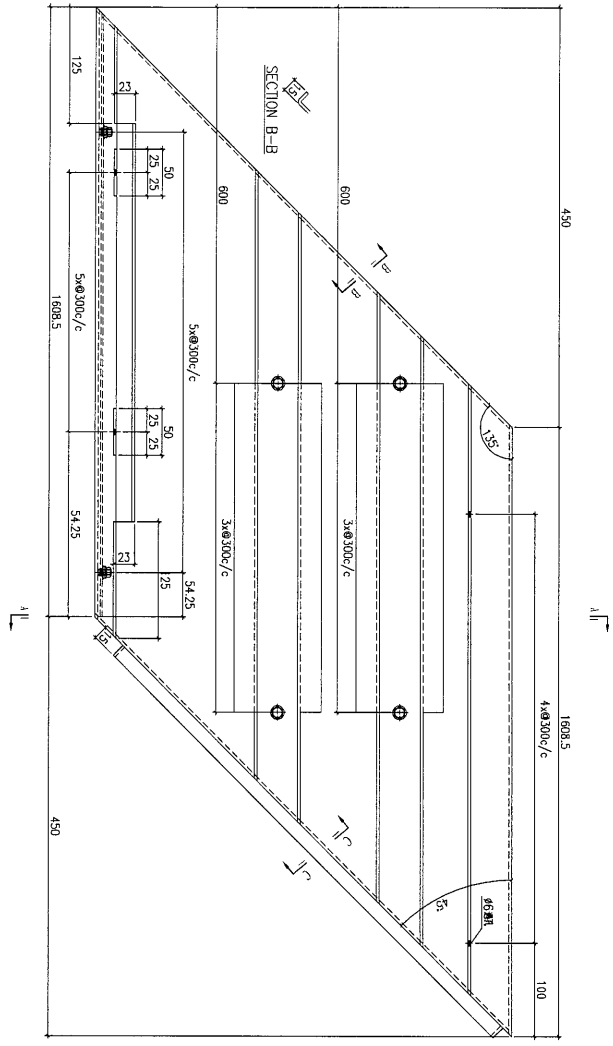

原 E16733

工程號	J-835	地盤	將軍澳	附件
名稱	鋁板加工圖		採用	
材料	3mm鋁板		地盤	
顏色	UCT34440SC-3 3 Coats Silver		工廠	



類別		物料號	
制圖	夏之川	2017.01.14	圖號 835-CP06
修改	A	復核	數量 1
日期	2017.02.06	批准	位置

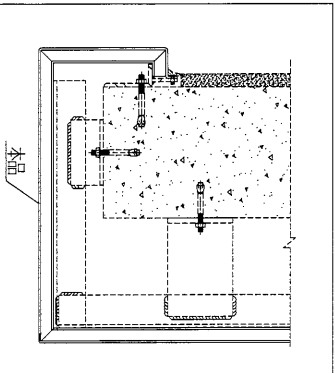
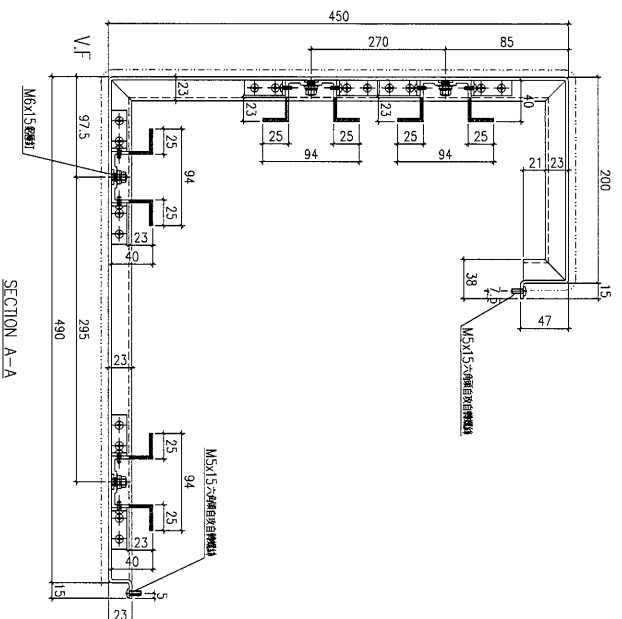
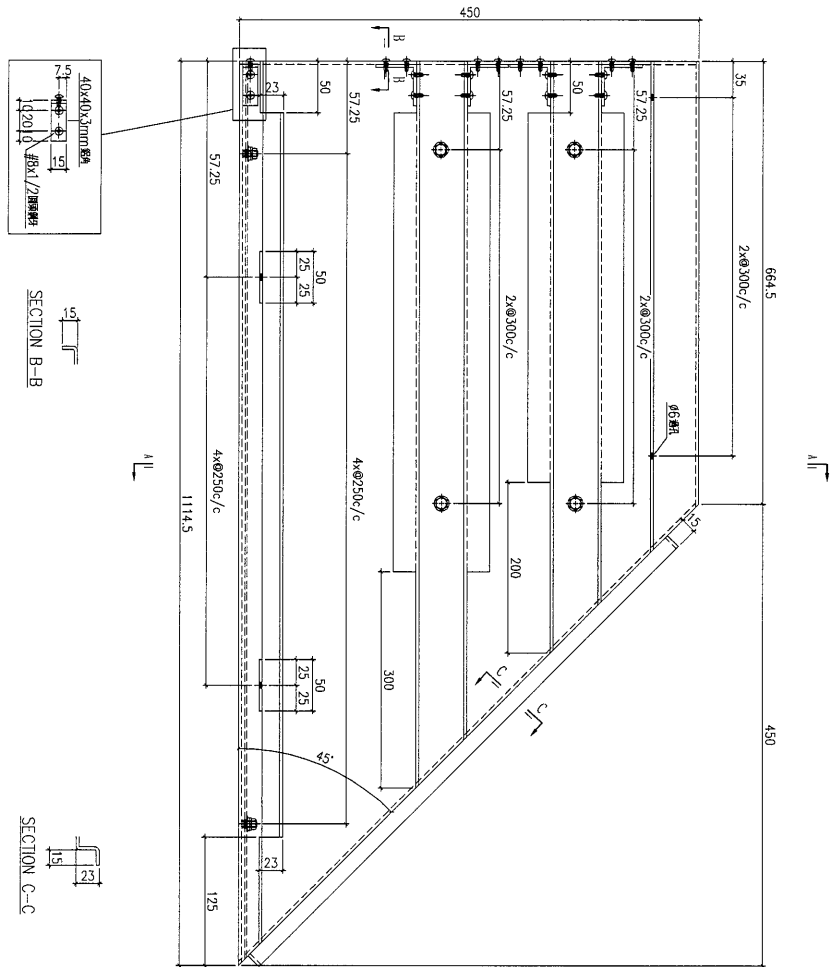

原 E16733

工程號	J-835	地盤	將軍澳	附件
名稱	鋁板加工圖	採用		
材料	3mm鋁板	地盤		
顏色	UCT34440SC-3 3 Coats Silver	工廠		

 美特鋁質 有限公司 MIDI Aluminium Fabricator Ltd.		類別		物料號	
修改	A	制圖	夏之川	2017.01.14	圖號 835-CP07
日期	2017.02.06	復核			數量 2
		批准			位置

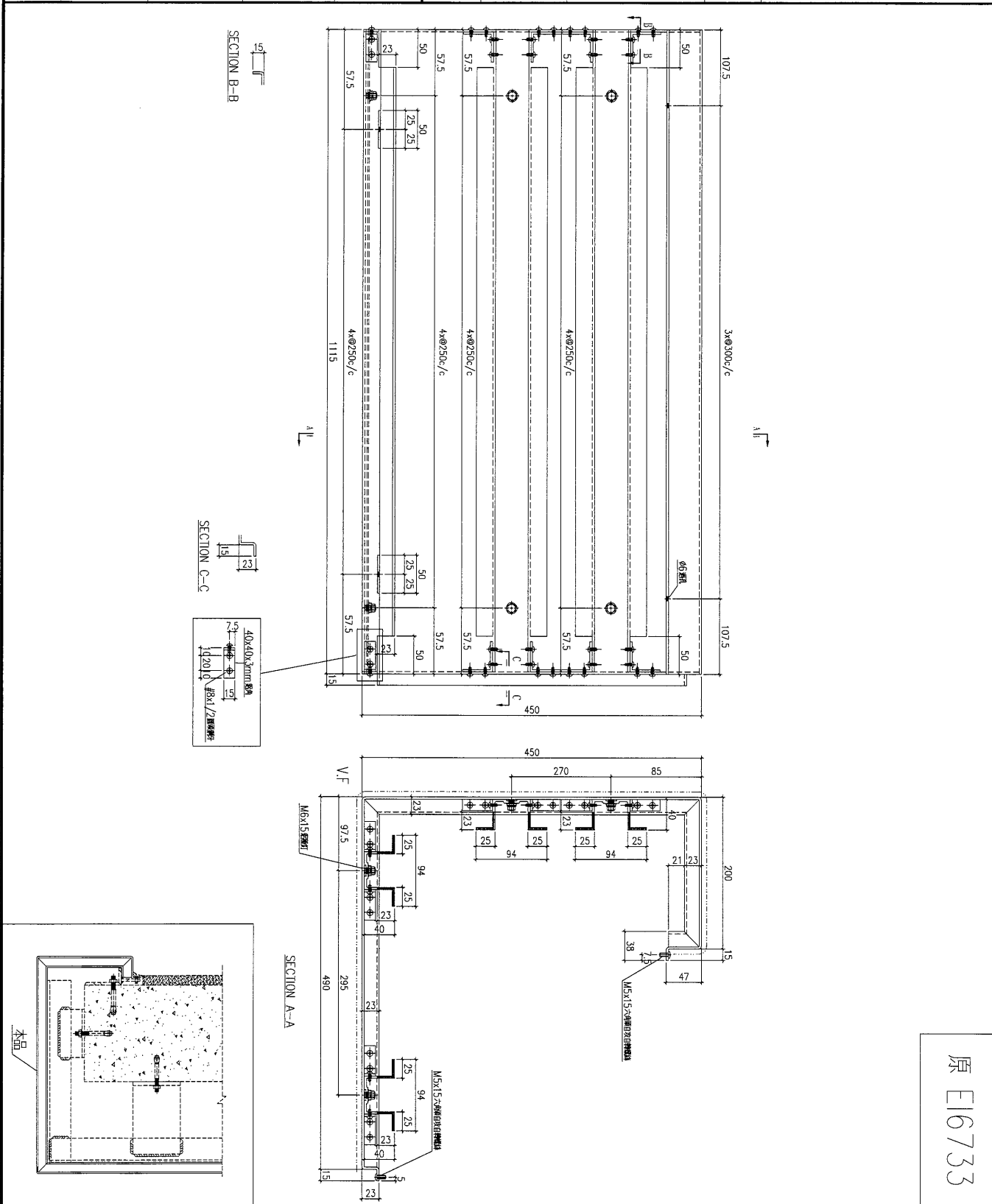

工程號	J-835	地盤	將軍澳	附件
名稱	鋁板加工圖	採用		
材料	3mm鋁板	地盤		
顏色	UCT34440SC-3 3 Coats Silver	工廠		



 美特鋁質 有限公司 MIDI Aluminium Fabricator Ltd.		類別		物料號	
修改	A	制圖	夏之川	2017.01.14	圖號 835-CP09
日期	2017.02.06	復核			數量 1
		批准			位置

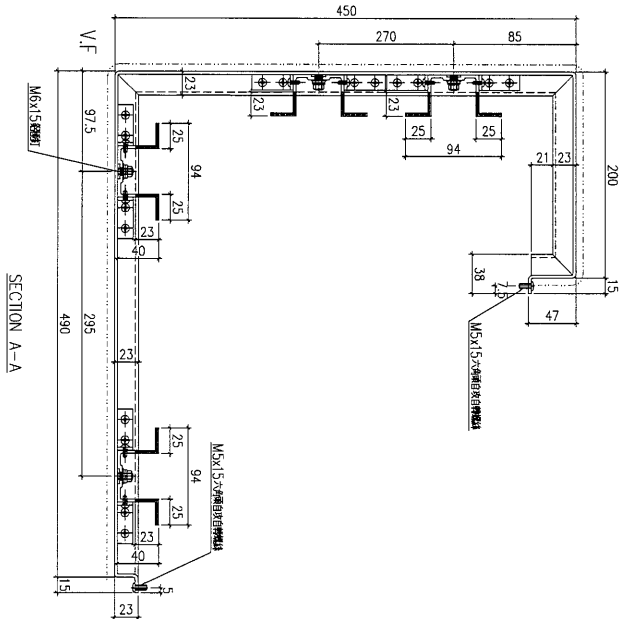
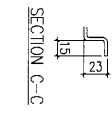
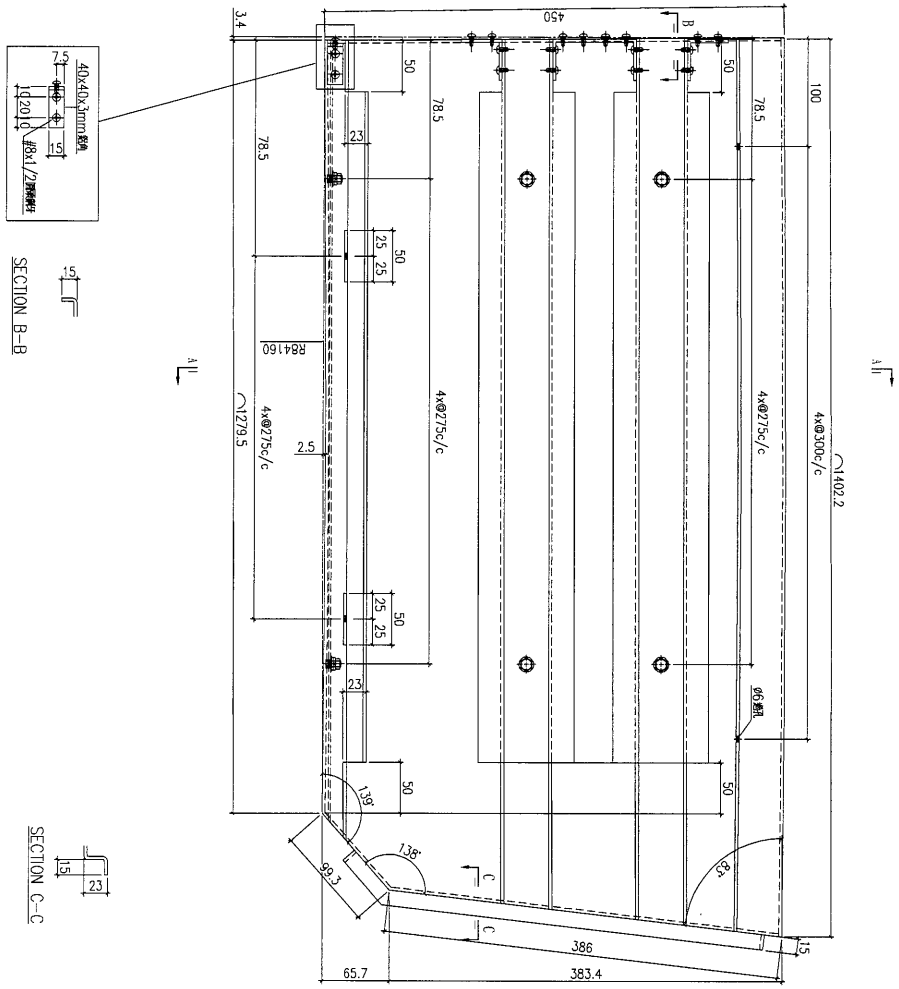

原 E16733

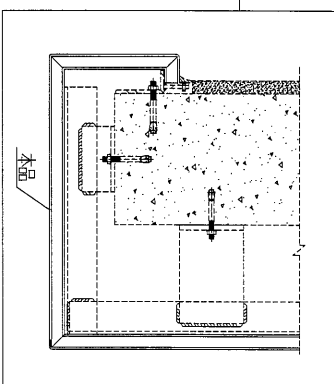

工程號	J-835	地盤	將軍澳	附 件
名稱	鋁板加工圖	採用		
材料	3mm鋁板	地盤		
顏色	UCT34440SC-3 3 Coats Silver	工廠		





 美特鋁質 有限公司 MIDI Aluminium Fabricator Ltd.		類別		物料號	
修改	A	制圖	夏之川	2017.01.14	圖號 835-CP02a
日期	2017.02.06	復核			數量 4
		批准			位置

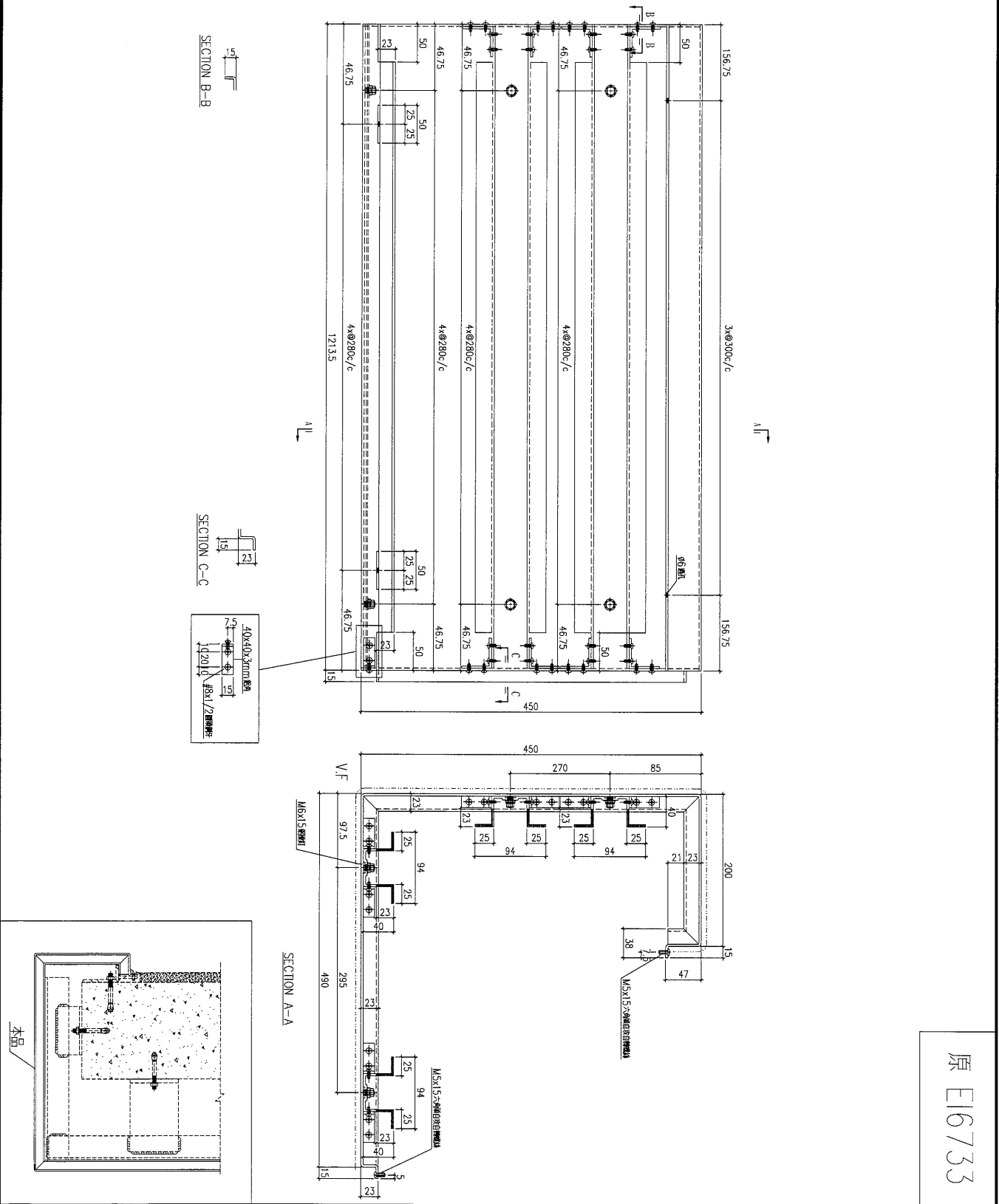

原 E16733

工程號	J-835	地盤	將軍澳	附件
名稱	鋁板加工圖	採用		
材料	3mm鋁板	地盤		
顏色	UCT34440SC-3 3 Coats Silver	工廠		

 美特鋁質 有限公司 MIDI Aluminium Fabricator Ltd.		類別		物料號	
修改	A	制圖	夏之川	2017.01.14	圖號 835-CP03a
日期	2017.02.06	復核			數量 1
		批准			位置

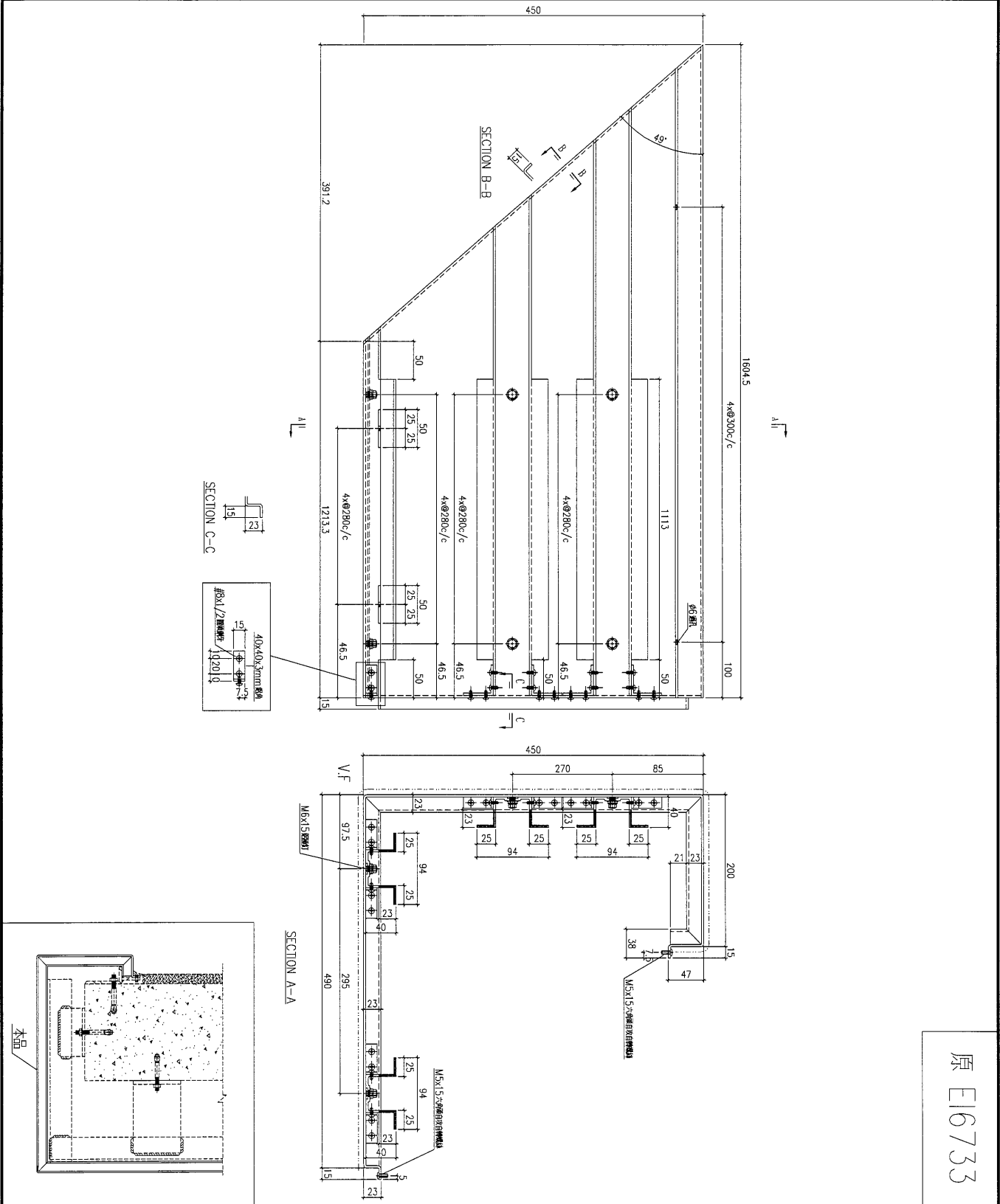

原 E16733

工程號	J-835	地盤	將軍澳	附件
名稱	鋁板加工圖	採用		
材料	3mm鋁板	地盤		
顏色	UCT34440SC-3 3 Coats Silver	工廠		

 美特鋁質 有限公司 MIDI Aluminium Fabricator Ltd.		類別		物料料號	
修改	A	制圖	夏之川	2017.01.14	圖號 835-CP04a
日期	2017.02.06	復核			數量 1
		批准			位置

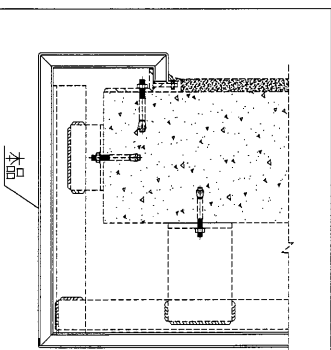
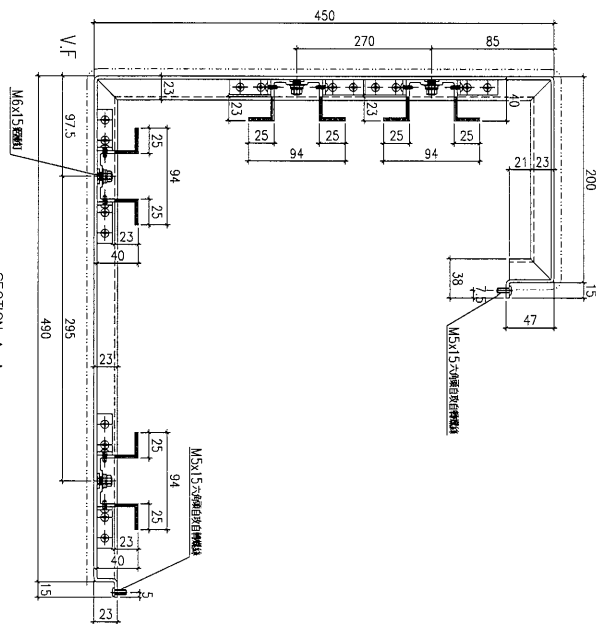
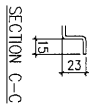
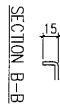
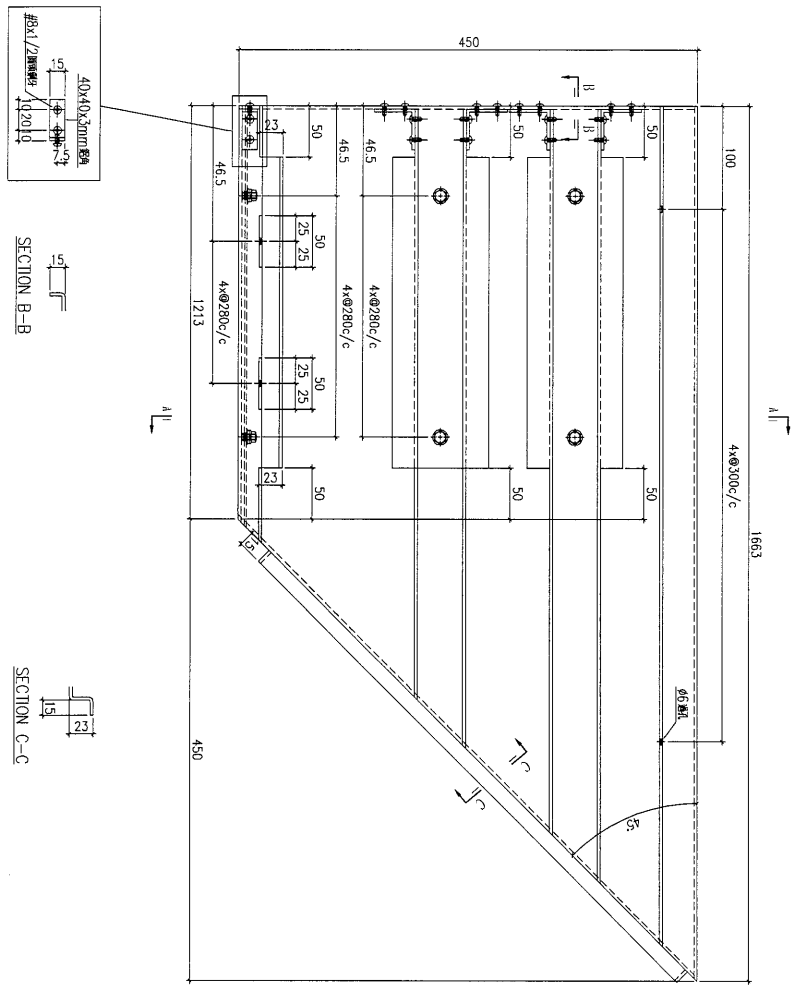

原 E16733

工程號	J-835	地盤	將軍澳	附件
名稱	鋁板加工圖	採用		
材料	3mm鋁板	地盤		
顏色	UCT34440SC-3 3 Coats Silver	工廠		

 <b>美特鋁質</b> 有限公司 MIDI Aluminium Fabricator Ltd.		類別	物料號		
修改	A	製圖	夏之川	圖號	835-CP05a
日期	2017.02.06	復核		數量	1
		批准		位置	

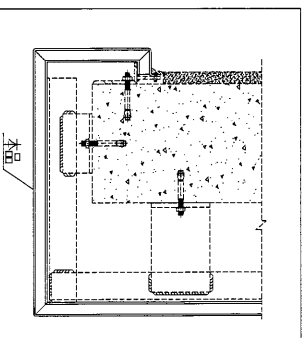
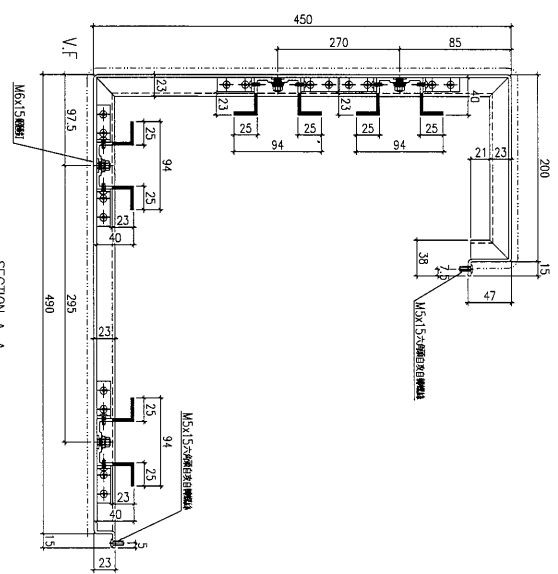
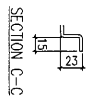
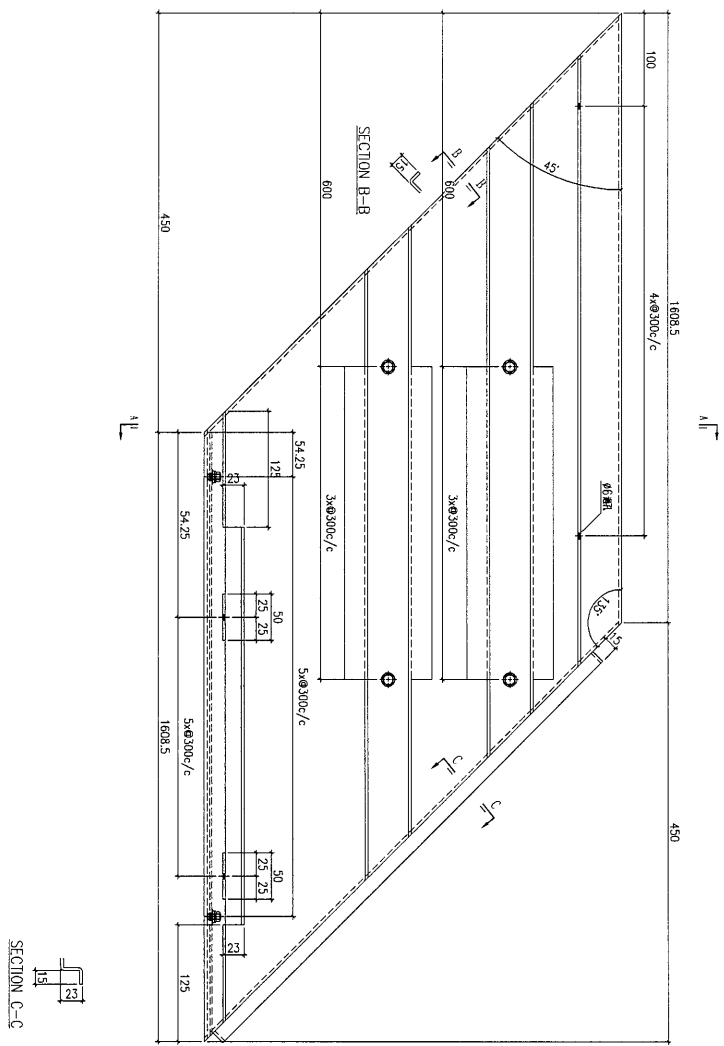

原 E16733

工程號	J-835	地盤	將軍澳	附件
名稱	鋁板加工圖		採用	
材料	3mm鋁板		地盤	
顏色	UCT34440SC-3 3 Coats Silver		工廠	



 <b>美特鋁質</b> 有限公司 MIDI Aluminium Fabricator Ltd.		類別		物料號	
修改	A	製圖	夏之川	2017.01.14	圖號 835-CP08a
日期	2017.02.06	復核			數量 1
		批准			位置

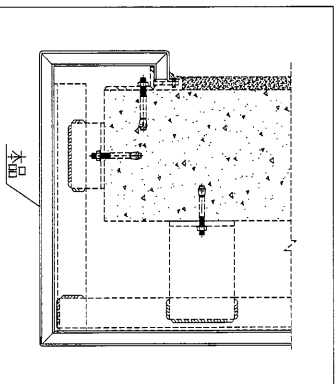
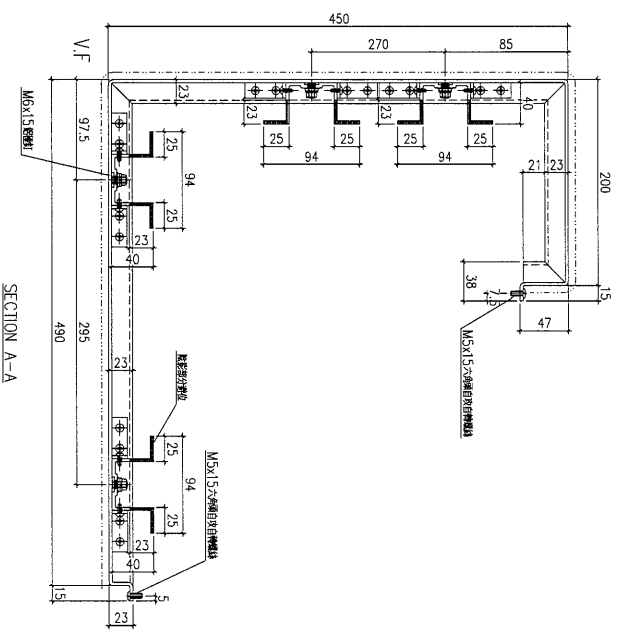
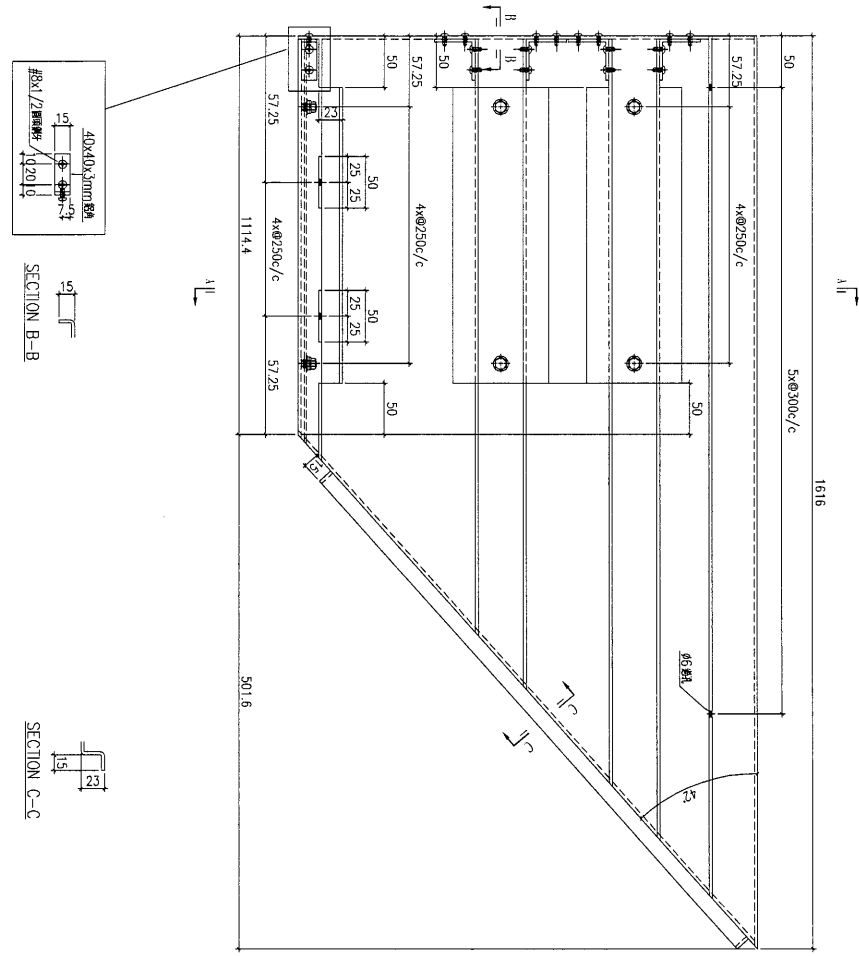

原 E16733

工程號	J-835	地盤	將軍澳	附件
名稱	鋁板加工圖		採用	
材料	3mm鋁板		地盤	
顏色	UCT34440SC-3 3 Coats Silver		工廠	

62

EG-DWG1

 美特鋁質 有限公司 MIDI Aluminium Fabricator Ltd.		類別		物料號	
修改	A	制圖	夏之川	2017.01.14	圖號 835-CP09a
日期	2017.02.06	復核			數量 1
		批准			位置

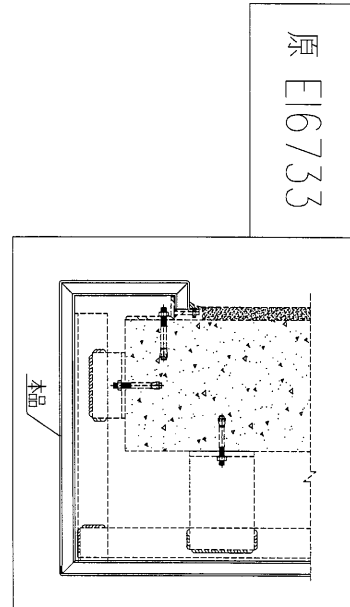
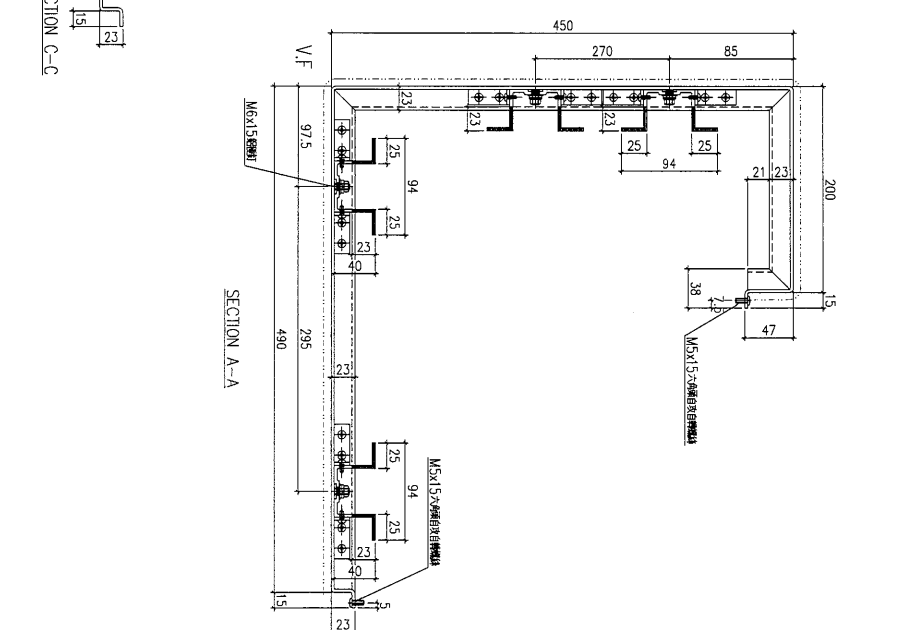
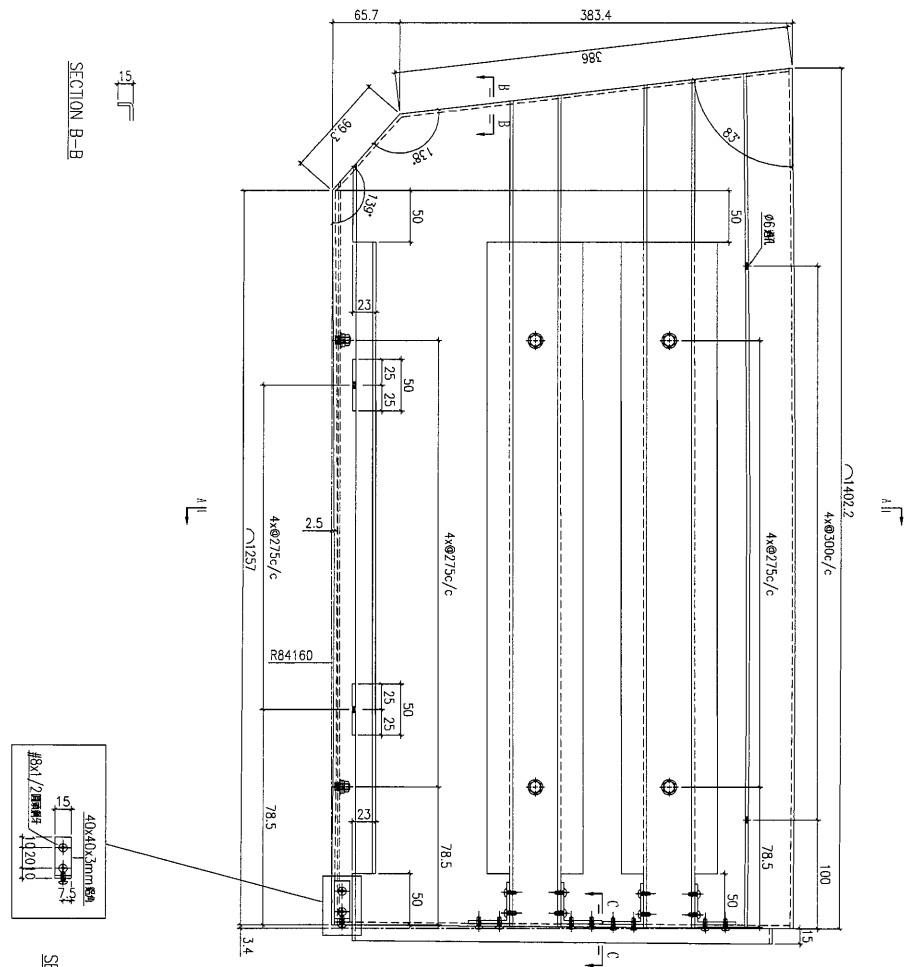

原 E16733

工程號	J-835	地盤	將軍澳	附 件
名稱	鋁板加工圖		採用	
材料	3mm鋁板		地盤	
顏色	UCT34440SC-3 3 Coats Silver		工廠	



美特鋁質有限公司 MIDI Aluminium Fabricator Ltd.			類別		物料料號		
修改	A		制圖	夏之川	2017.01.14	圖號	835-DP02
日期	2017.02.06		復核			數量	見表
			批准			位置	

物料編號	長度L	數量	A	N	A1	N1
835-DP02-1	1480.5	2	40.25	5x280c/c	195.25	4x280c/c
835-DP02-2	1438	2	44	5x270c/c	194	4x270c/c

原 E16733

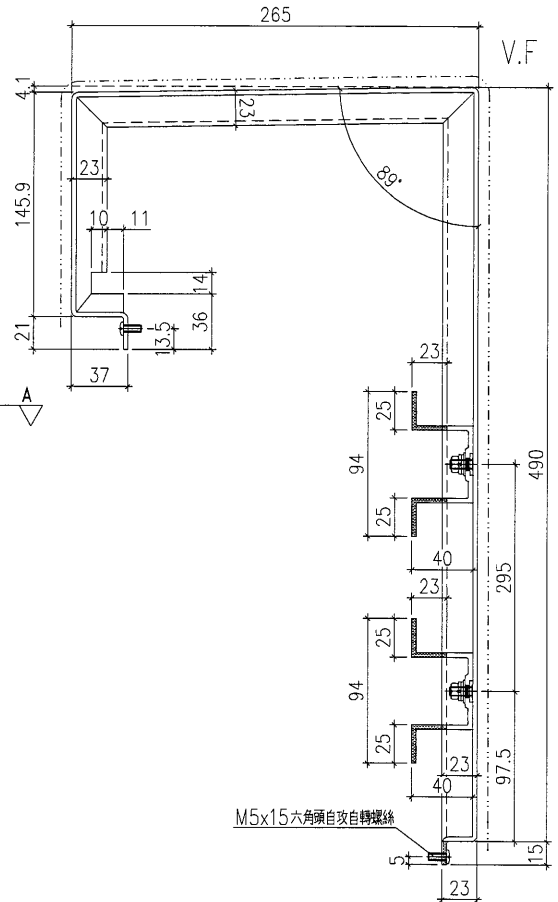
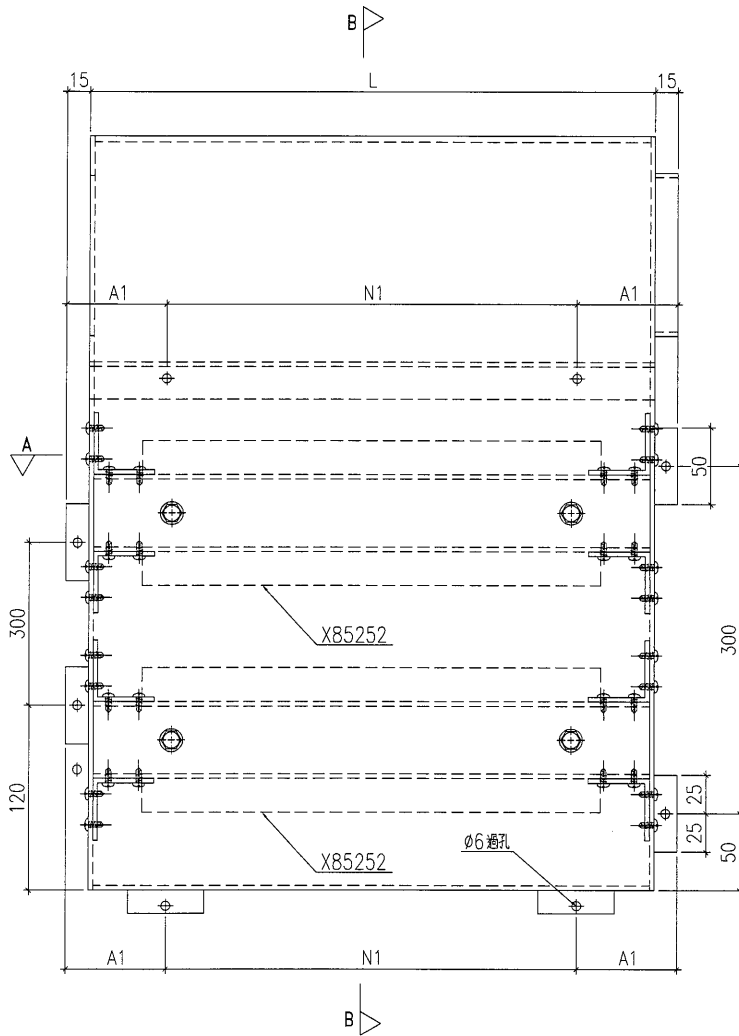

SECTION B-B

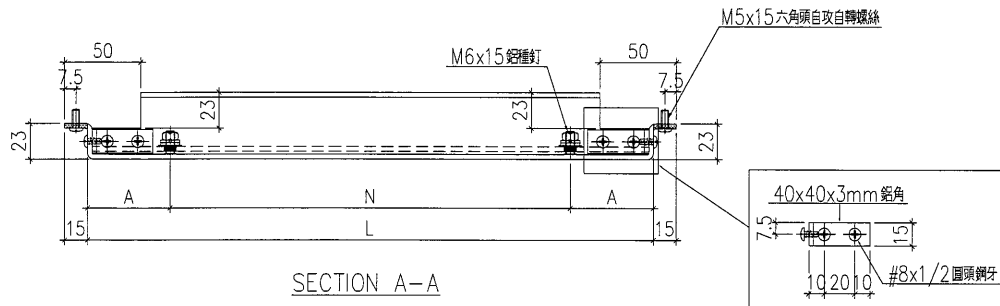

SECTION A-A

工程號	J-835	地盤	將軍澳	附件
名稱	鋁板加工圖		採用	
材料	3mm鋁板		地盤	
顏色	UCT34440SC-3 3 Coats Silver		工廠	





 美特鋁質 有限公司 MIDI Aluminium Fabricator Ltd.		類別		物料號	
修改	A	制圖	夏之川	2017.01.14	圖號 835-DP05
日期	2017.02.06	復核			數量 1
		批准			位置

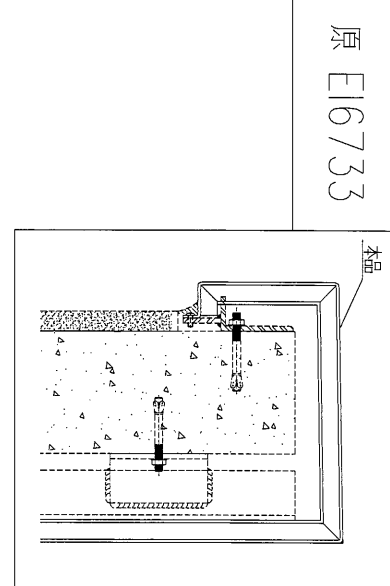
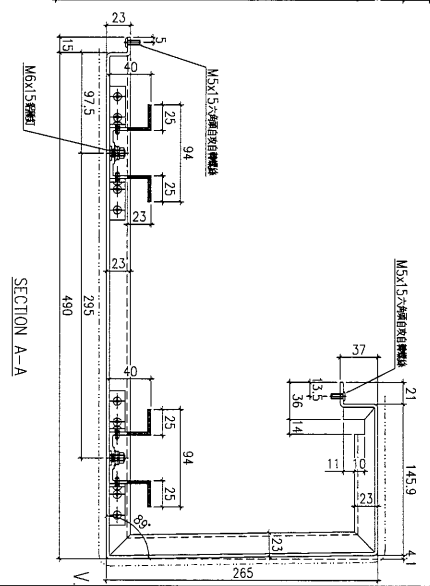
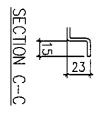
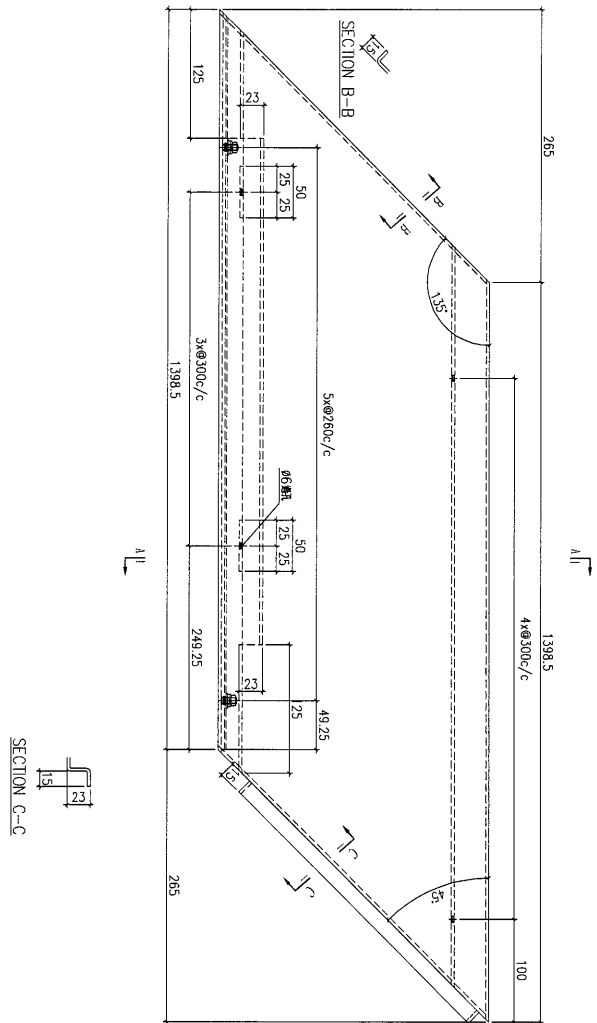

工程號	J-835	地盤	將軍澳	附件
名稱	鋁板加工圖		採用	
材料	3mm鋁板		地盤	
顏色	UCT34440SC-3 3 Coats Silver		工廠	





 美特鋁質有限公司 MIDI Aluminium Fabricator Ltd.		類別		物料號	
修改	A	制圖	夏之川	2017.01.14	圖號 835-DP08
日期	2017.02.06	復核			數量 1
		批准			位置

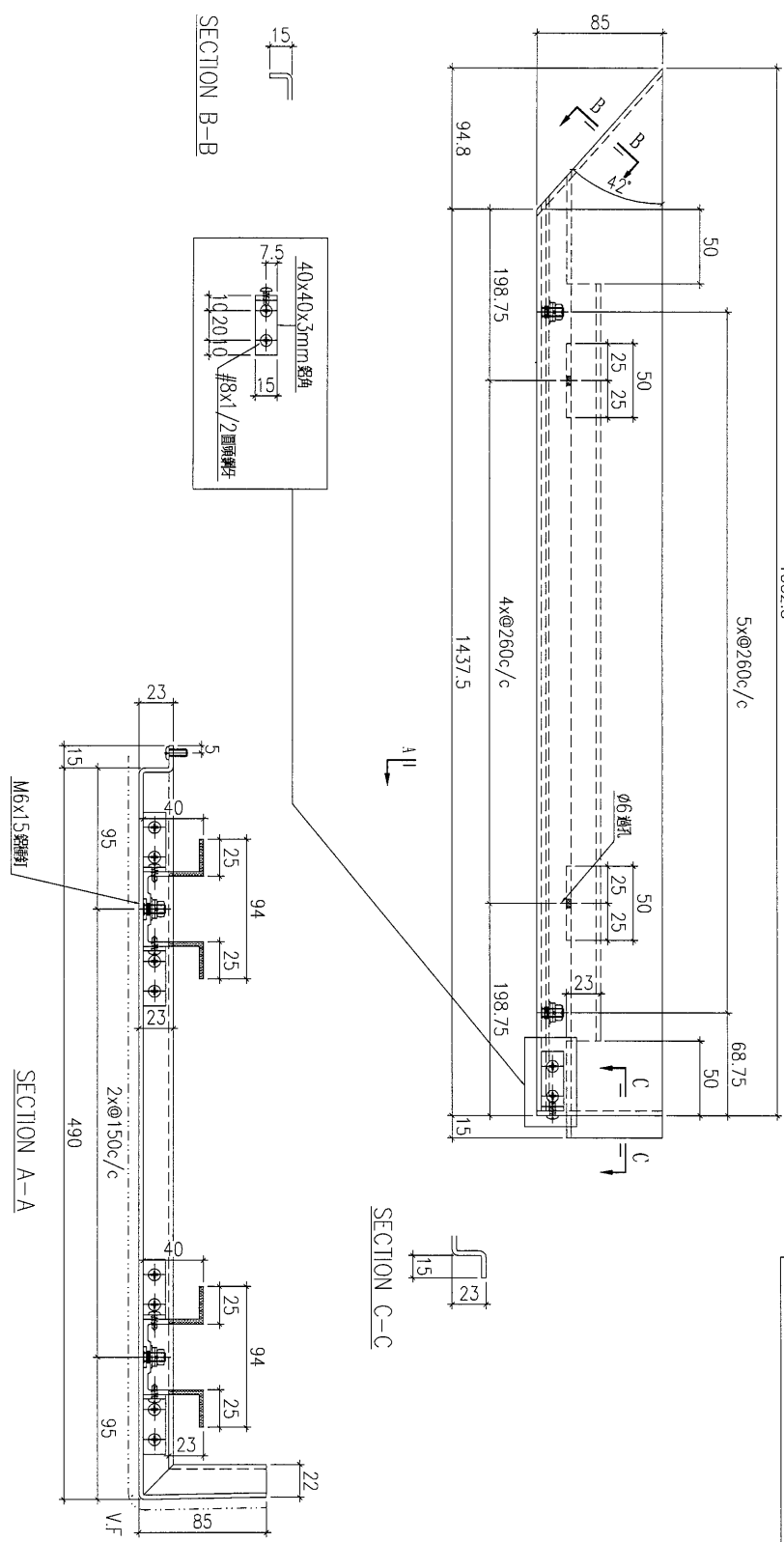

1532.3  
A||

原 E16733

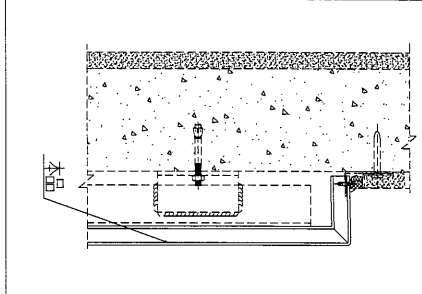

工程號	J-835	地盤	將軍澳	附件
名稱	鋁板加工圖		採用	
材料	3mm鋁板		地盤	
顏色	UCT34440SC-3 3 Coats Silver		工廠	

升

 美特鋁質 有限公司 MIDI Aluminium Fabricator Ltd.		類別		物料號		
修改	A	制圖	夏之川	2017.01.14	圖號	835-DP09
日期	2017.02.06	復核			數量	1
		批准			位置	

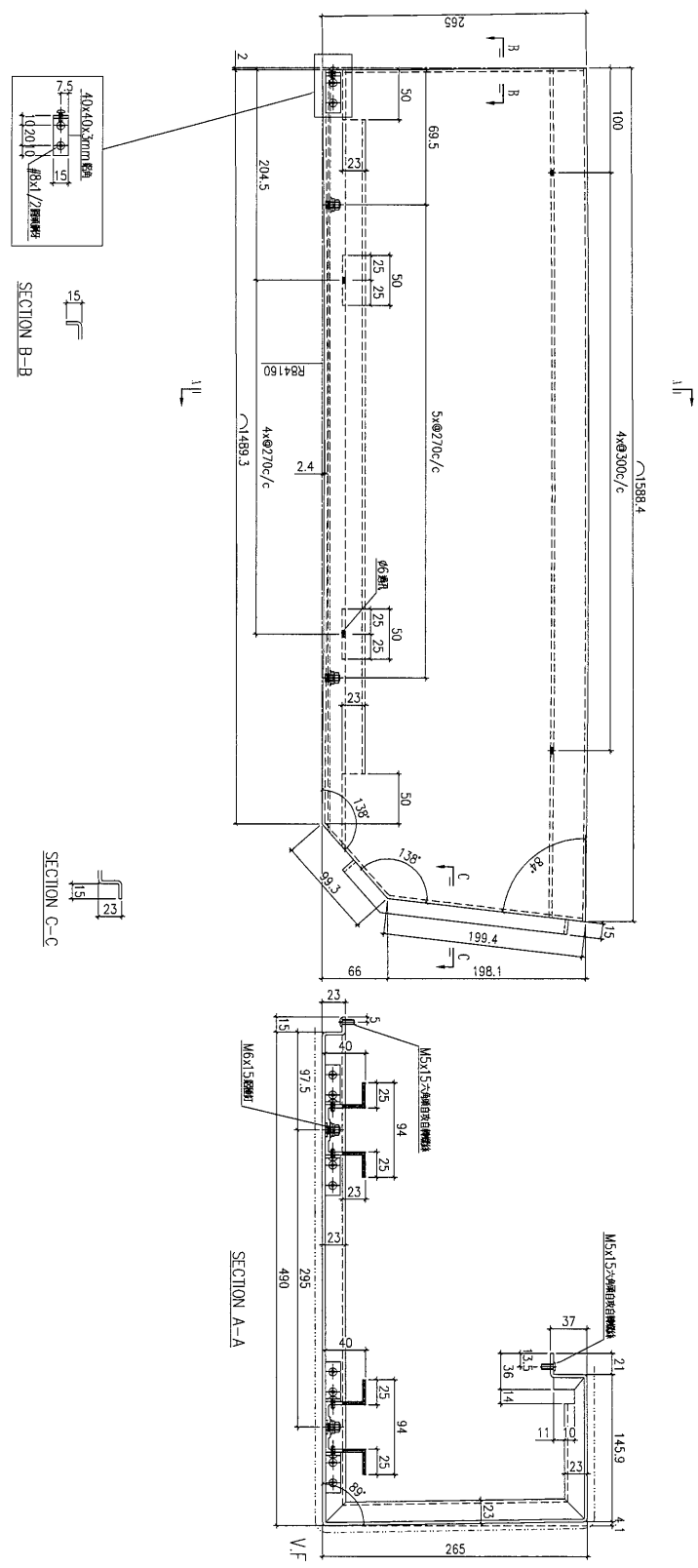

原 E16733

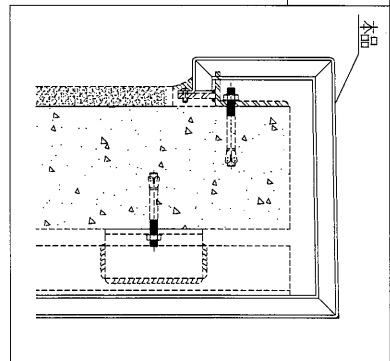

工程號	J-835	地盤	將軍澳	附 件
名稱	鋁板加工圖		採用	
材料	3mm鋁板		地盤	
顏色	UCT34440SC-3 3 Coats Silver		工廠	

72

 美特鋁質 有限公司 MIDI Aluminium Fabricator Ltd.		類別		物料號	
修改	A	制圖	夏之川	2017.01.14	圖號 835-DP10
日期	2017.02.06	復核			數量 2
		批准			位置

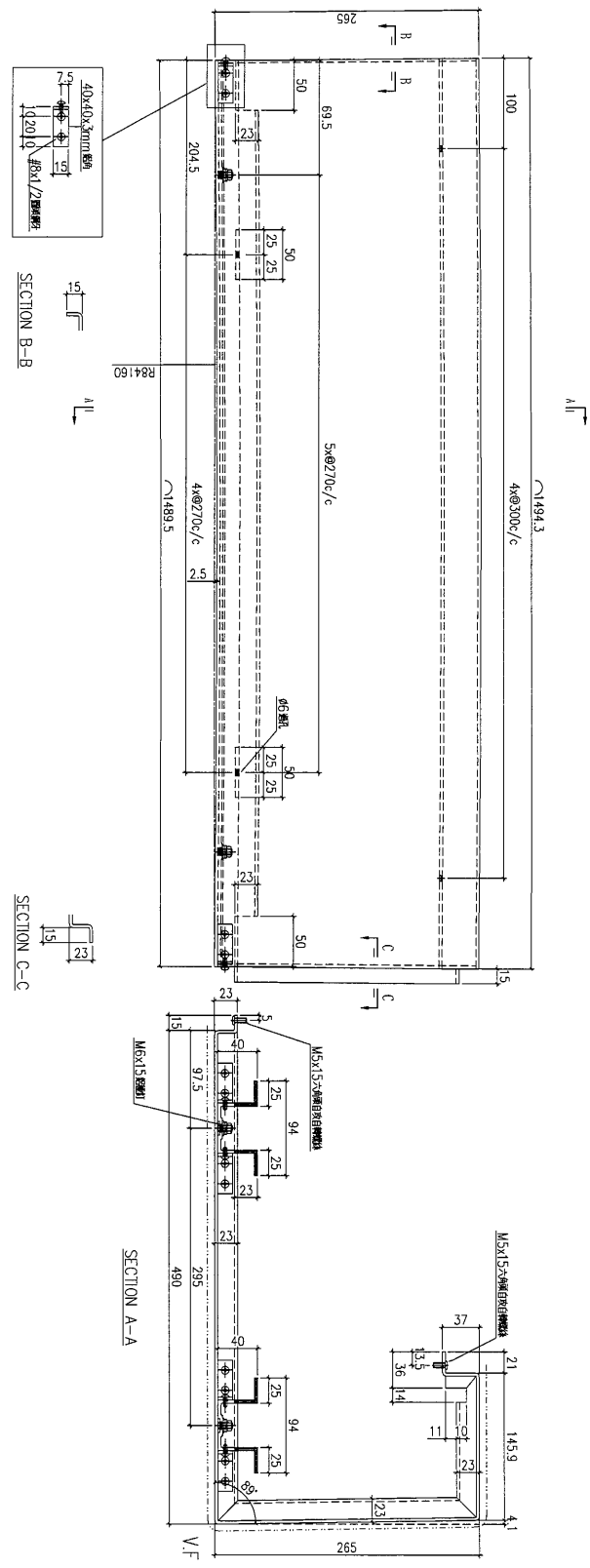

原 E16733

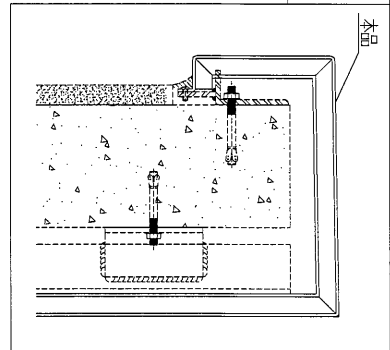

工程號	J-835	地盤	將軍澳	附 件
名稱	鋁板加工圖		採用	
材料	3mm鋁板		地盤	
顏色	UCT34440SC-3 3 Coats Silver		工廠	

 <b>美特鋁質</b> 有限公司 MIDI Aluminium Fabricator Ltd.		<b>類別</b> 製圖 夏之川	<b>物料號</b> 2017.01.14	<b>圖號</b> 835-DP01a
<b>修改</b> A	<b>日期</b> 2017.02.06	<b>復核</b> 批准	<b>數量</b> 1	<b>位置</b>

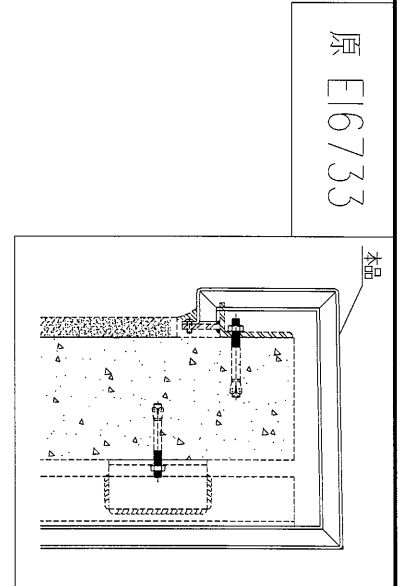
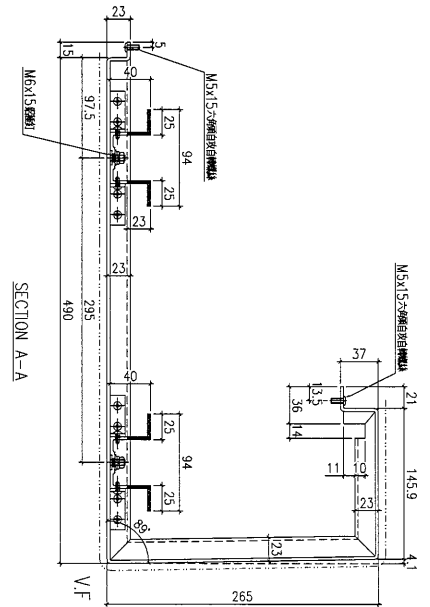
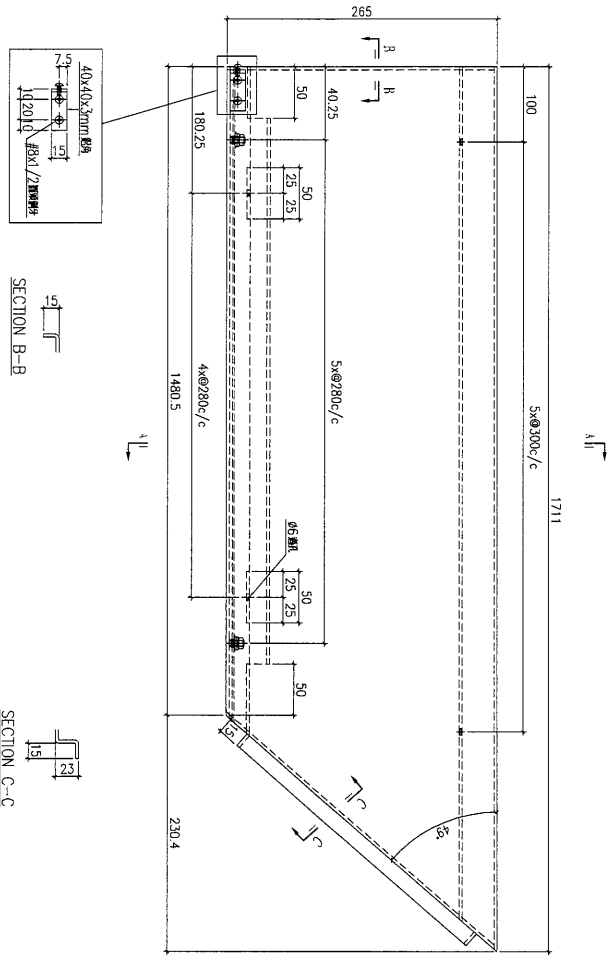

<b>工程號</b> J-835	<b>地盤</b> 將軍澳	<b>探用</b> 地盤 工廠	<b>附件</b>
<b>名稱</b> 鋁板加工圖			
<b>材料</b> 3mm鋁板			
<b>顏色</b> UCT34440SC-3 3 Coats Silver			

 美特鋁質 有限公司 MIDI Aluminium Fabricator Ltd.		類別		物料號	
修改	A	製圖	夏之川	2017.01.14	圖號 835-DP03a
日期	2017.02.06	復核			數量 1
		批准			位置

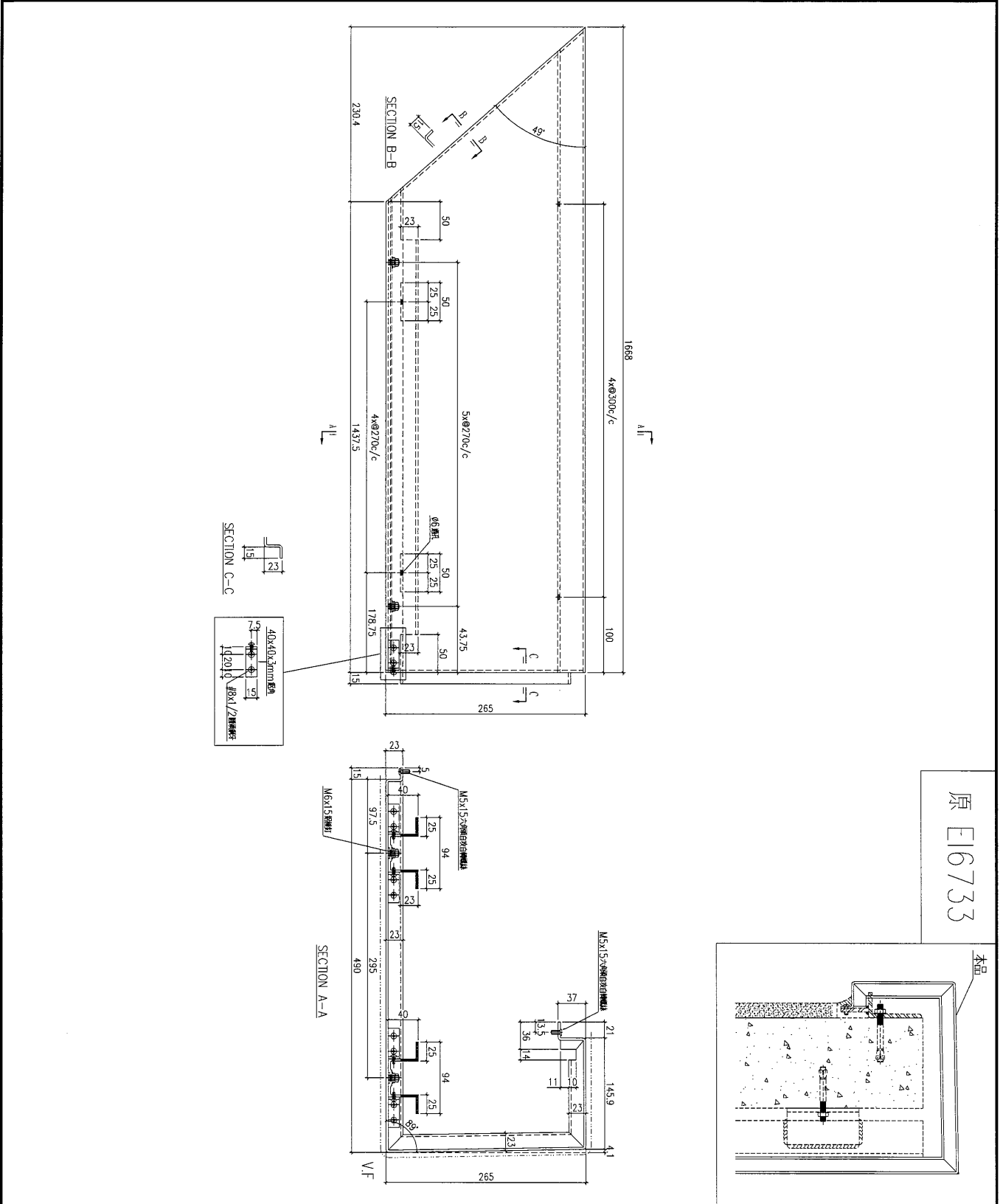

原 E16733

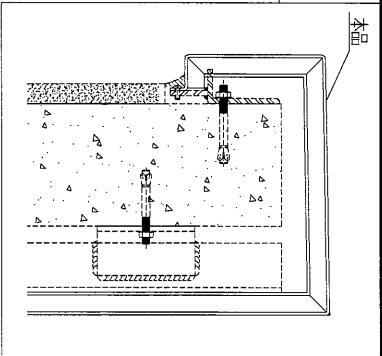

工程號	J-835	地盤	將軍澳	附 件
名稱	鋁板加工圖		採用	
材料	3mm鋁板		地盤	
顏色	UCT34440SC-3 3 Coats Silver		工廠	



**美特鋁質** 有限公司  
MIDI Aluminium Fabricator Ltd.

類別		物料號	
制圖	夏之川	2017.01.14	圖號 835-DP04b
修改	A		數量 2
日期	2017.02.06		位置

修改	A		
日期	2017.02.06		

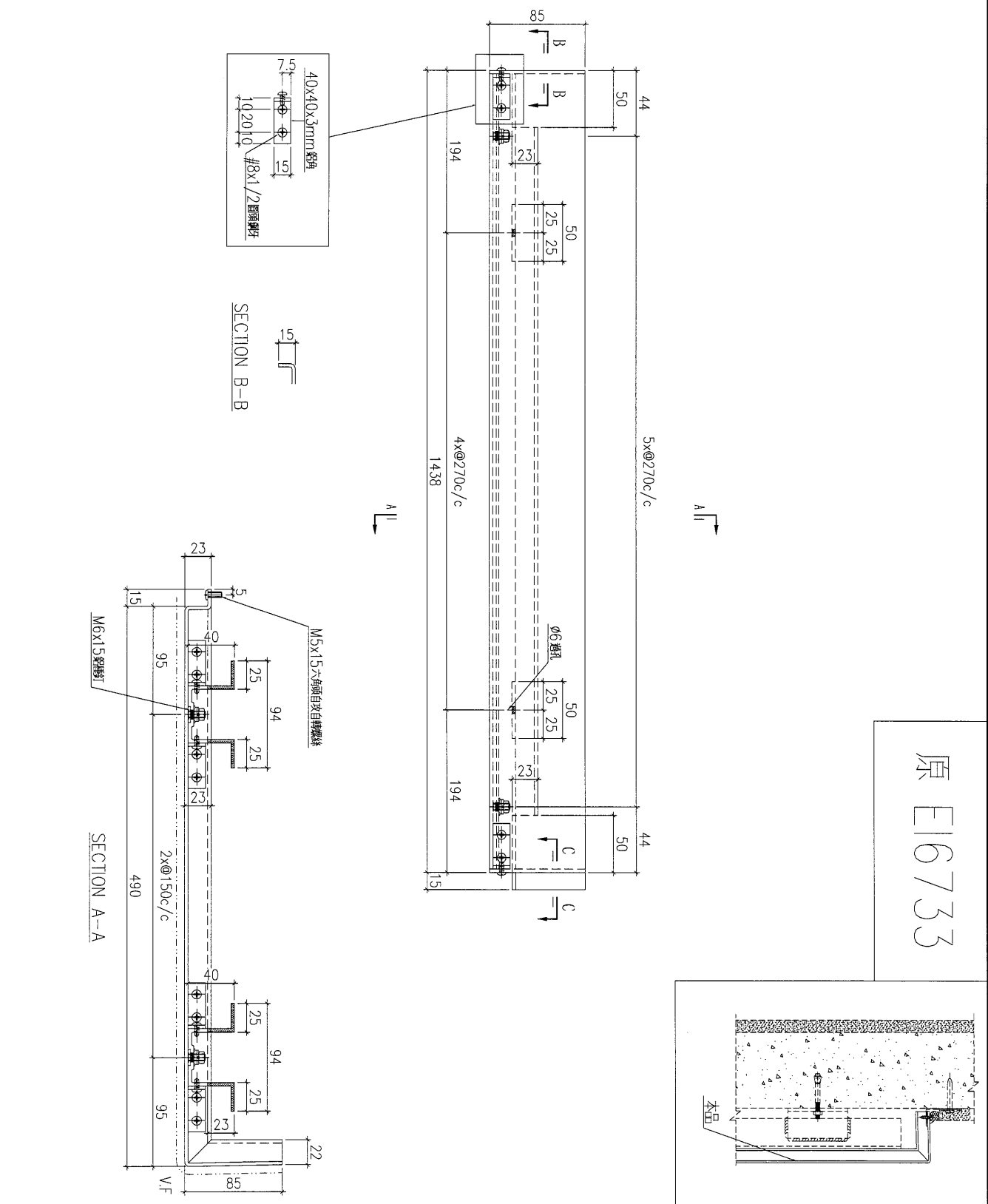

工程號	J-835	地盤	將軍澳	附件
名稱	鋁板加工圖		採用	
材料	3mm鋁板		地盤	
顏色	UCT34440SC-3 3 Coats Silver		工廠	

 <b>美特鋁質</b> 有限公司 MIDI Aluminium Fabricator Ltd.		類別		物料號	
修改	A	制圖	夏之川	2017.01.14	圖號 835-DP05a
日期	2017.02.06	復核			數量 1
		批准			位置

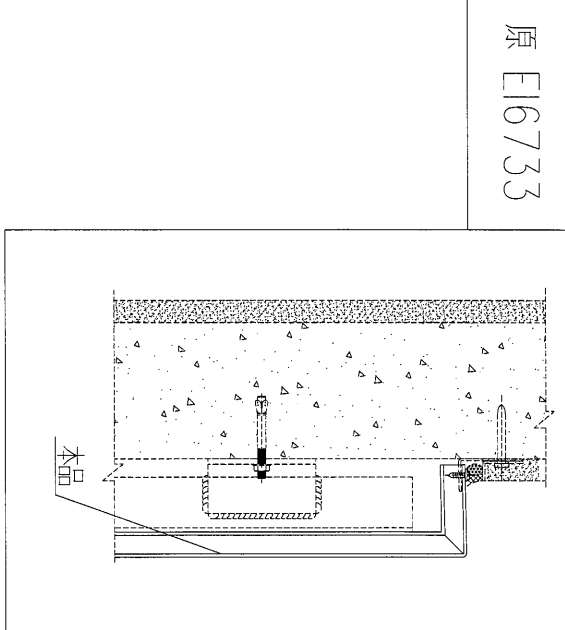
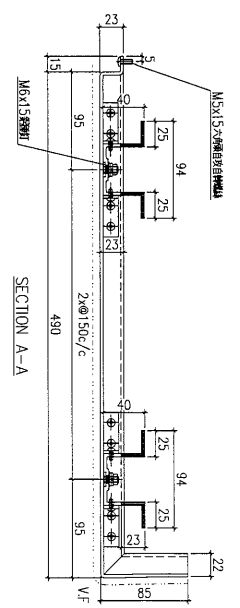
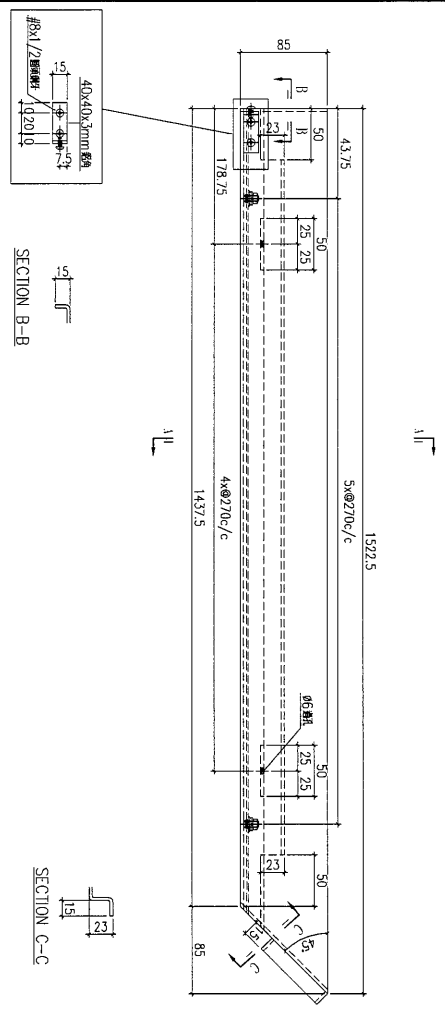

原 E16733

工程號	J-835	地盤	將軍澳	附件
名稱	鋁板加工圖		採用	
材料	3mm鋁板		地盤	
顏色	UCT34440SC-3 3 Coats Silver		工廠	

 美特鋁質 有限公司 MIDI Aluminium Fabricator Ltd.				類別	物料號		
				制圖	夏之川	2017.01.14	圖號 835-DP06a
修改	A			復核			數量 1
日期	2017.02.06			批准			位置

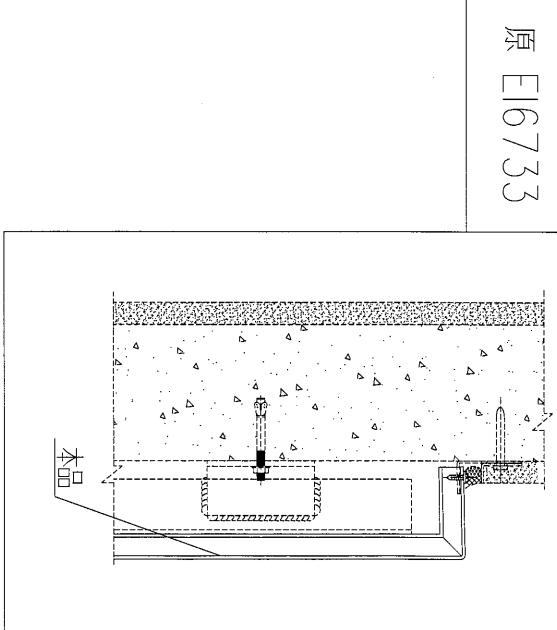
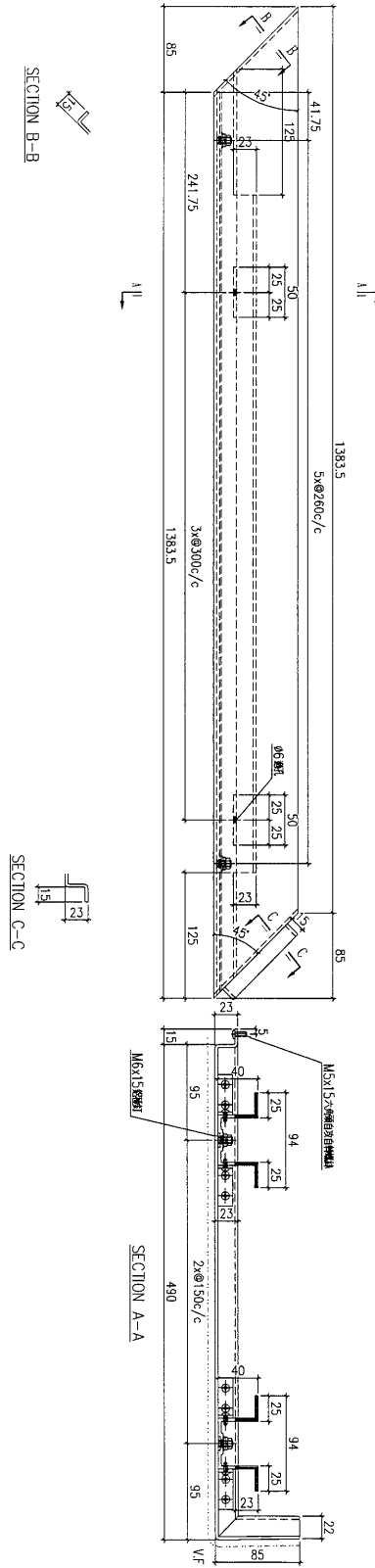

原 E16733

工程號	J-835	地盤	將軍澳	附件
名稱	鋁板加工圖		採用	
材料	3mm鋁板		地盤	
顏色	UCT34440SC-3 3 Coats Silver		工廠	

 <b>美特鋁質</b> 有限公司 MIDI Aluminium Fabricator Ltd.				類別		物料號	
				制圖	夏之川	2017.01.14	圖號 835-DP07a
修改	A			復核			數量 1
日期	2017.02.06			批准			位置

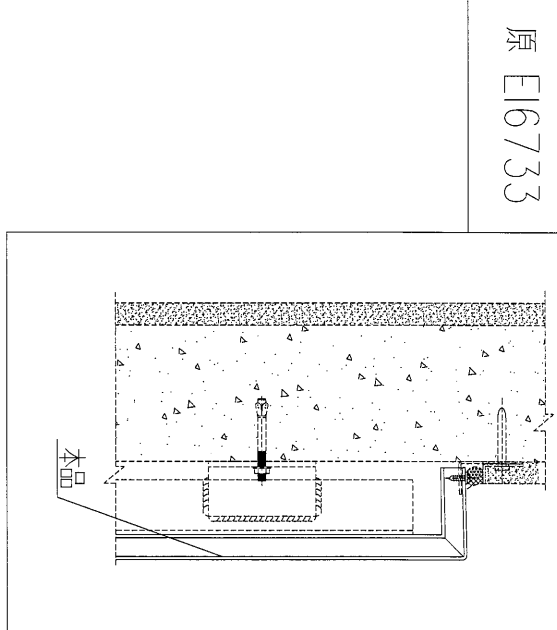
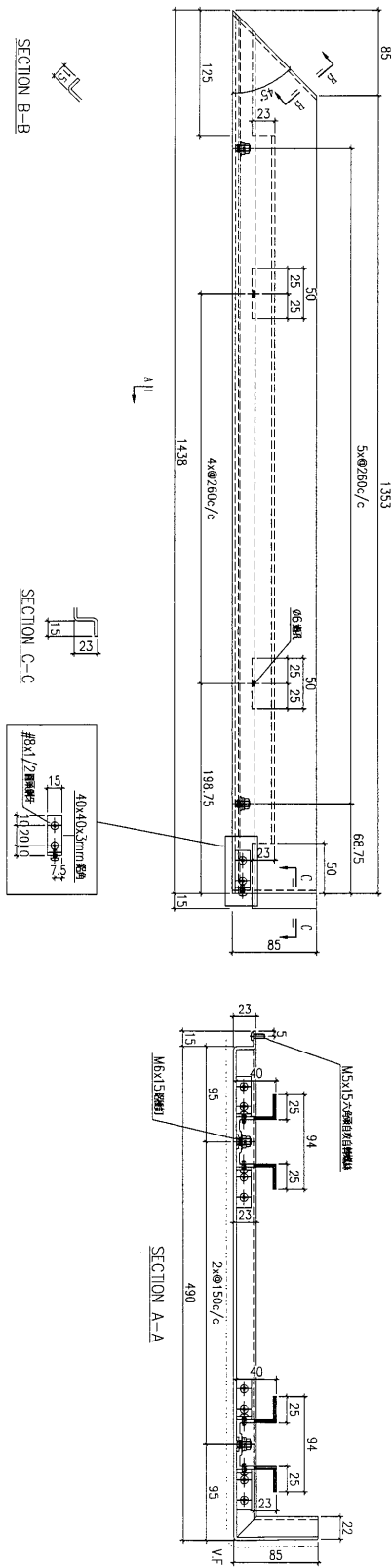

工程號	J-835	地盤	將軍澳	附 件
名稱	鋁板加工圖		採用	
材料	3mm鋁板		地盤	
顏色	UCT34440SC-3 3 Coats Silver		工廠	

80

EG-DWG1

 美特鋁質 有限公司 MIDI Aluminium Fabricator Ltd.		類別		物料料號	
修改	A	制圖	夏之川	2017.01.14	圖號 835-DP08a
日期	2017.02.06	復核			數量 1
		批准			位置

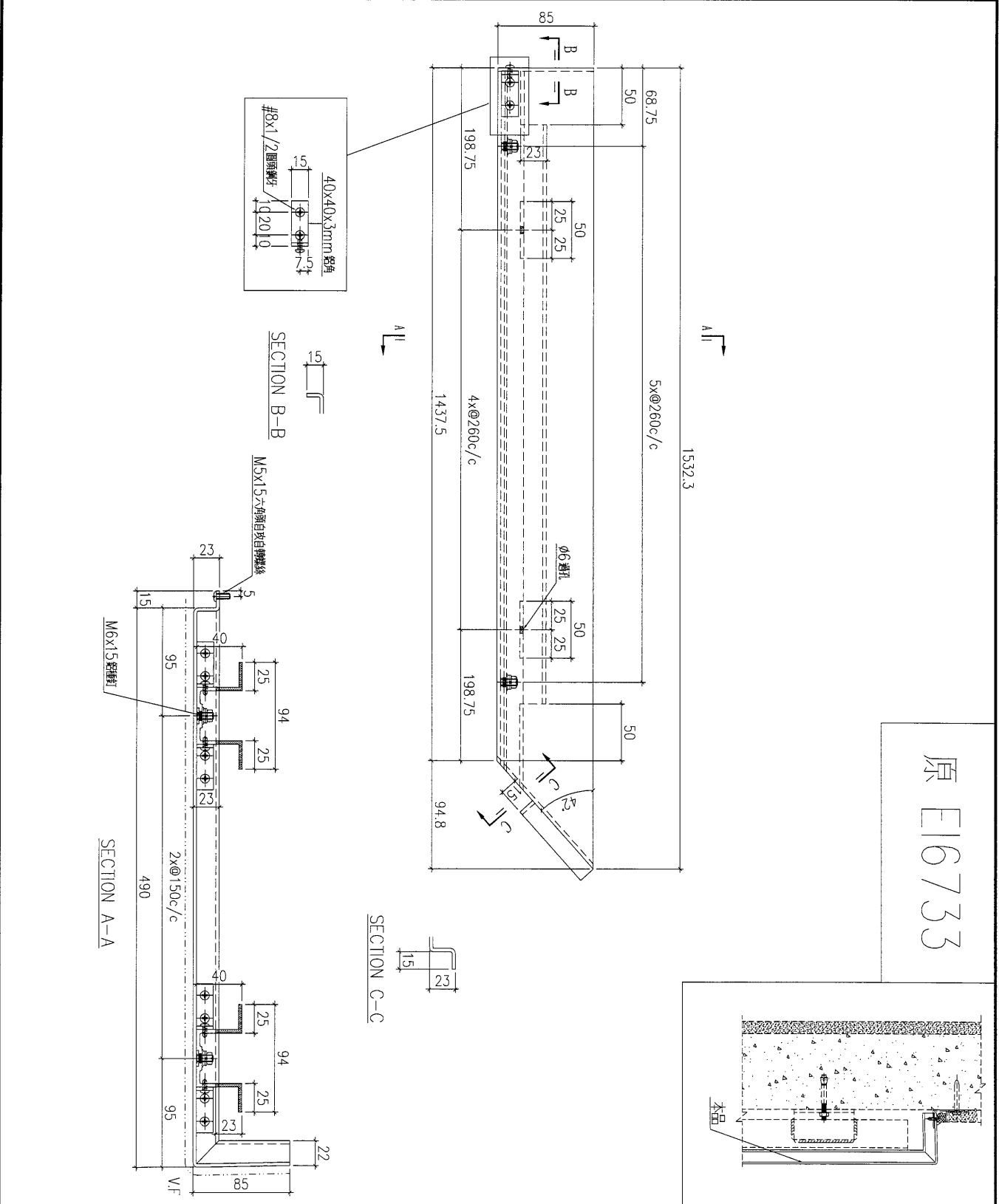

工程號	J-835	地盤	將軍澳	附件
名稱	鋁板加工圖		採用	
材料	3mm 鋁板		地盤	
顏色	UCT3444OSC-3 3 Coats Silver		工廠	

 美特鋁質有限公司 MIDI Aluminium Fabricator Ltd.			類別		物料號		
修改	A		制圖	夏之川	2017.01.14	圖號	835-DP09a
日期	2017.02.06		復核			數量	1
			批准			位置	

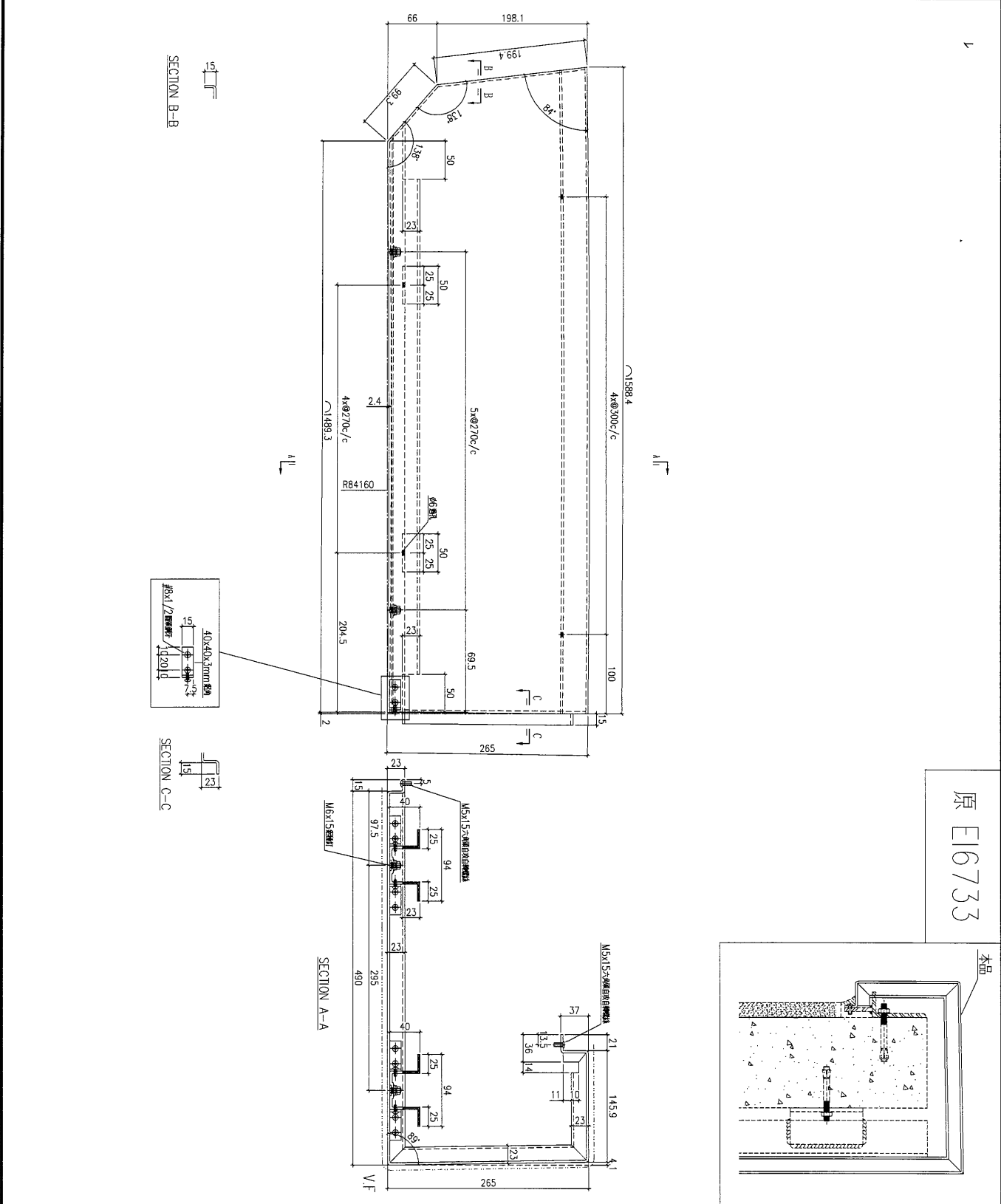

原 E16733

工程號	J-835	地盤	將軍澳	附 件
名稱	鋁板加工圖		採用	
材料	3mm鋁板		地盤	
顏色	UCT34440SC-3 3 Coats Silver		工廠	

82

 美特鋁質有限公司 MIDI Aluminium Fabricator Ltd.	類別		物料號		
	制圖	夏之川	2017.01.14	圖號	835-EP01
修改	A		復核	數量	2
日期	2017.02.06		批准	位置	

原 EI6733

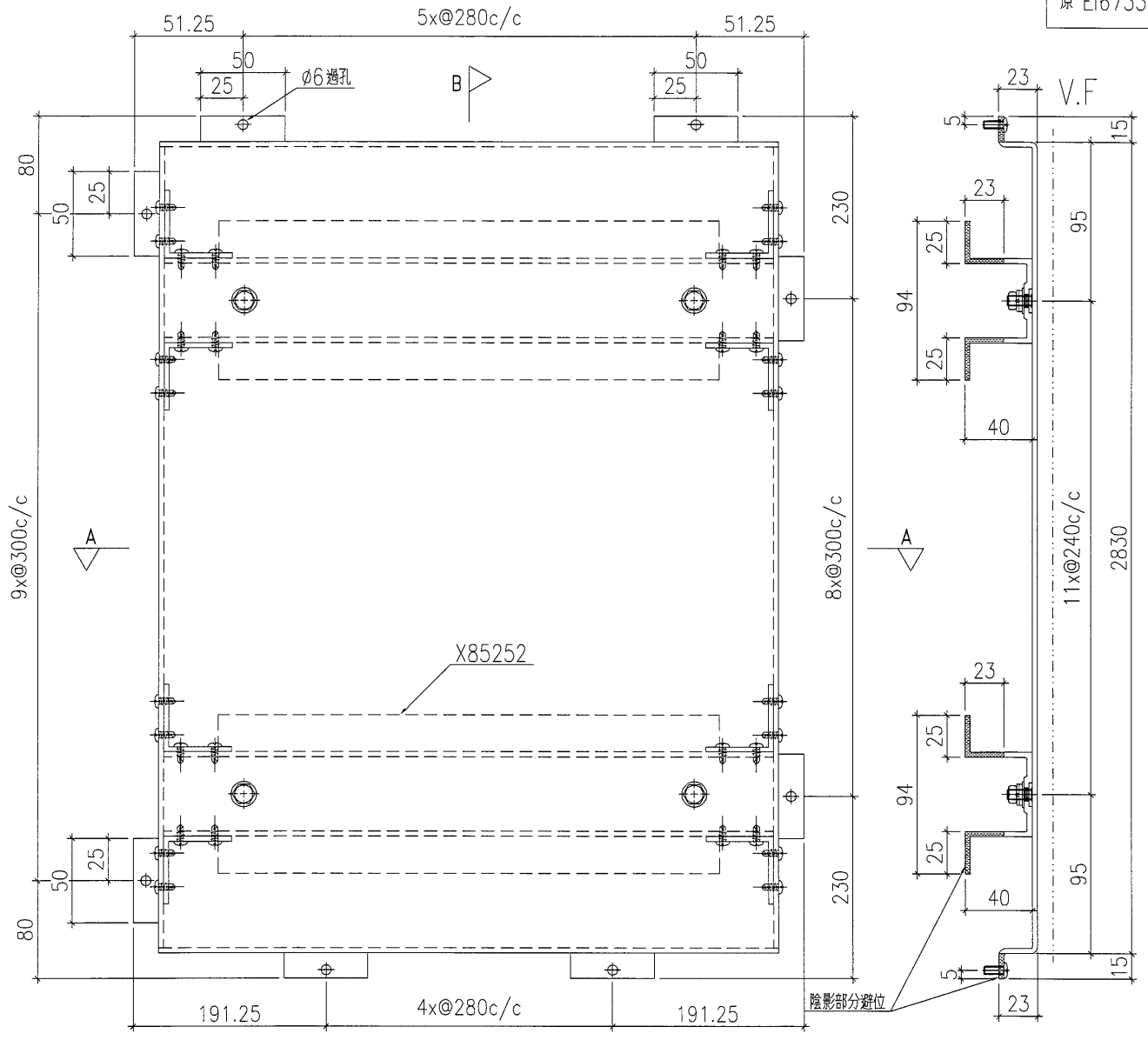

SECTION B-B

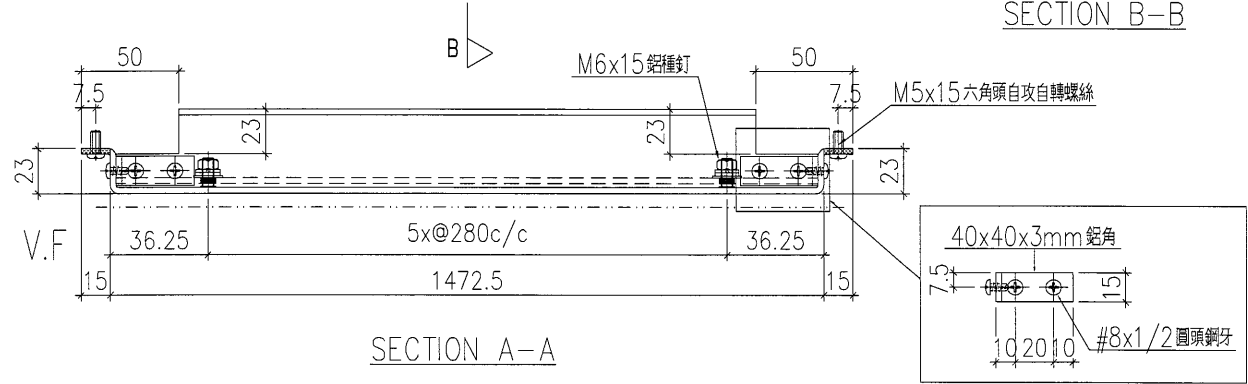

SECTION A-A

工程號	J-835	地盤	將軍澳	附件
名稱	鋁板加工圖		採用	
材料	3mm 鋁板		地盤	
顏色	UCT34440SC-3 3 Coats Silver		工廠	

 <b>美特鋁質</b> 有限公司 MIDI Aluminium Fabricator Ltd.				類別		物料料號	
				制圖	夏之川	2017.01.14	圖號 835-EP02
修改	A			復核			數量 2
日期	2017.02.06			批准			位置

原 EI6733

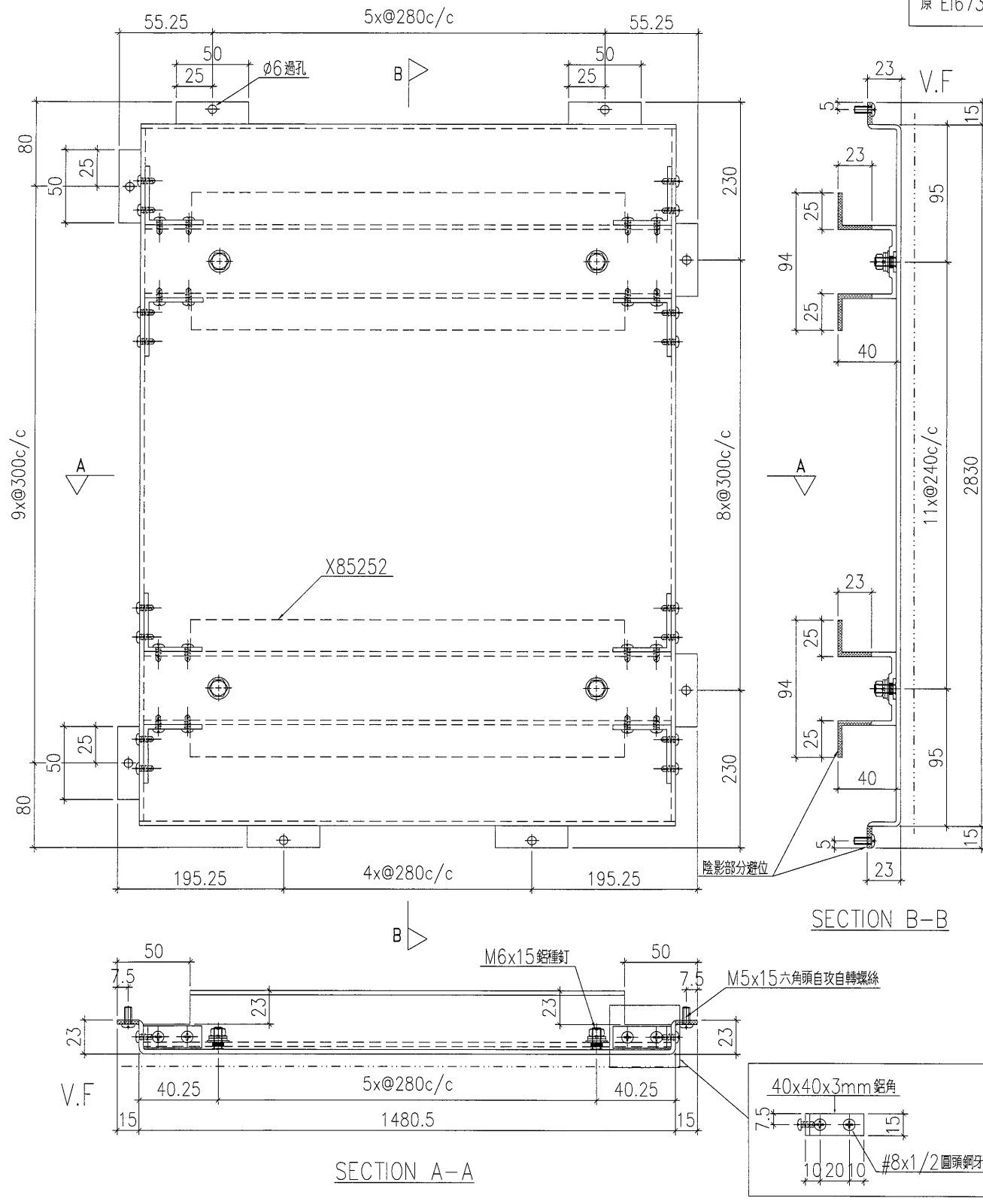

工程號	J-835	地盤	將軍澳	附件
名稱	鋁板加工圖		採用	
材料	3mm 鋁板		地盤	
顏色	UCT34440SC-3 3 Coats Silver		工廠	

 美特鋁質 有限公司 MIDI Aluminium Fabricator Ltd.		類別		物料號	
修改	A	制圖	夏之川	2017.01.14	圖號 835-EP03
日期	2017.02.06	復核			數量 1
		批准			位置

原 EI6733

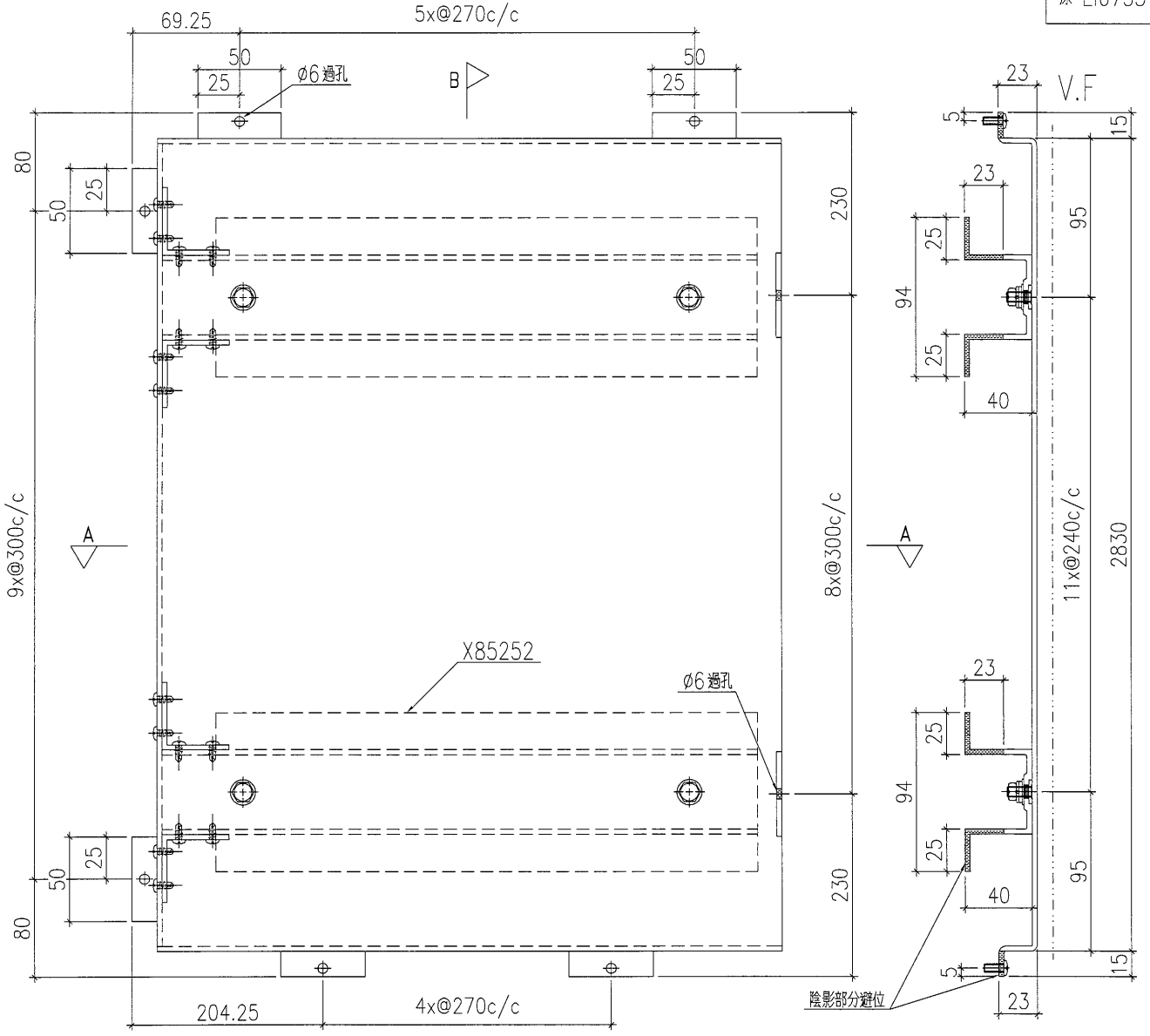

SECTION B-B

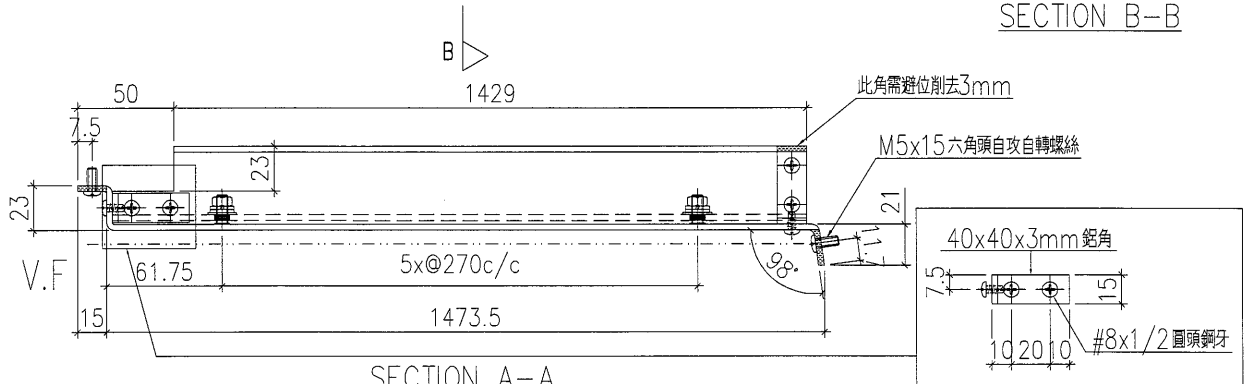

SECTION A-A

工程號	J-835	地盤	將軍澳	附 件
名稱	鋁板加工圖		採用	
材料	3mm鋁板		地盤	
顏色	UCT34440SC-3 3 Coats Silver		工廠	

83

 美特鋁質 有限公司 MIDI Aluminium Fabricator Ltd.		類別	物料號		
修改	A	制圖	夏之川	圖號	835-EP04
日期	2017.02.06	復核		數量	6
			批准	位置	

原 EI6733

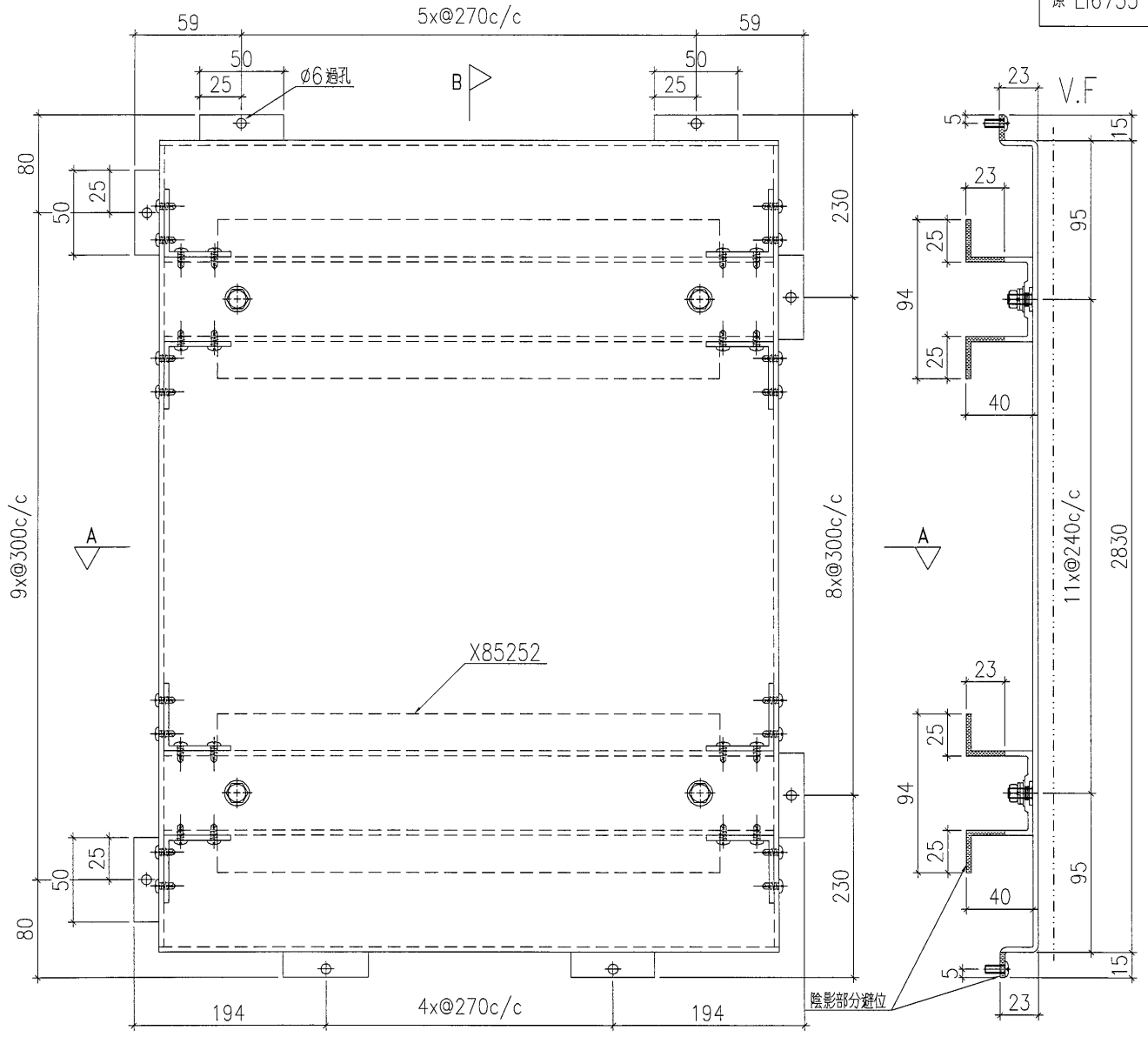

SECTION B-B

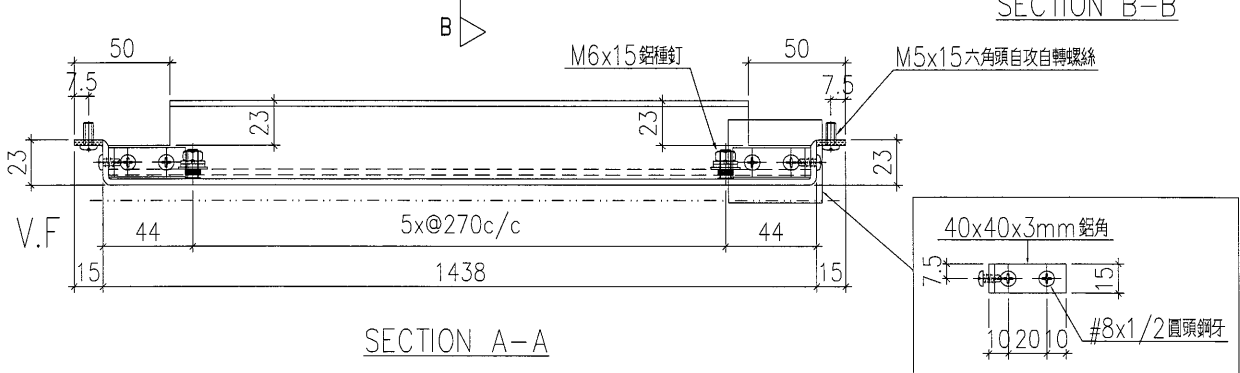

SECTION A-A

工程號	J-835	地盤	將軍澳	附 件
名稱	鋁板加工圖		採用	
材料	3mm 鋁板		地盤	
顏色	UCT34440SC-3 3 Coats Silver		工廠	

86

 美特鋁質有限公司 MIDI Aluminium Fabricator Ltd.		類別		物料號	
修改	A	制圖	夏之川	2017.01.14	圖號 835-EP05
日期	2017.02.06	復核			數量 1
		批准			位置

原 EI6733

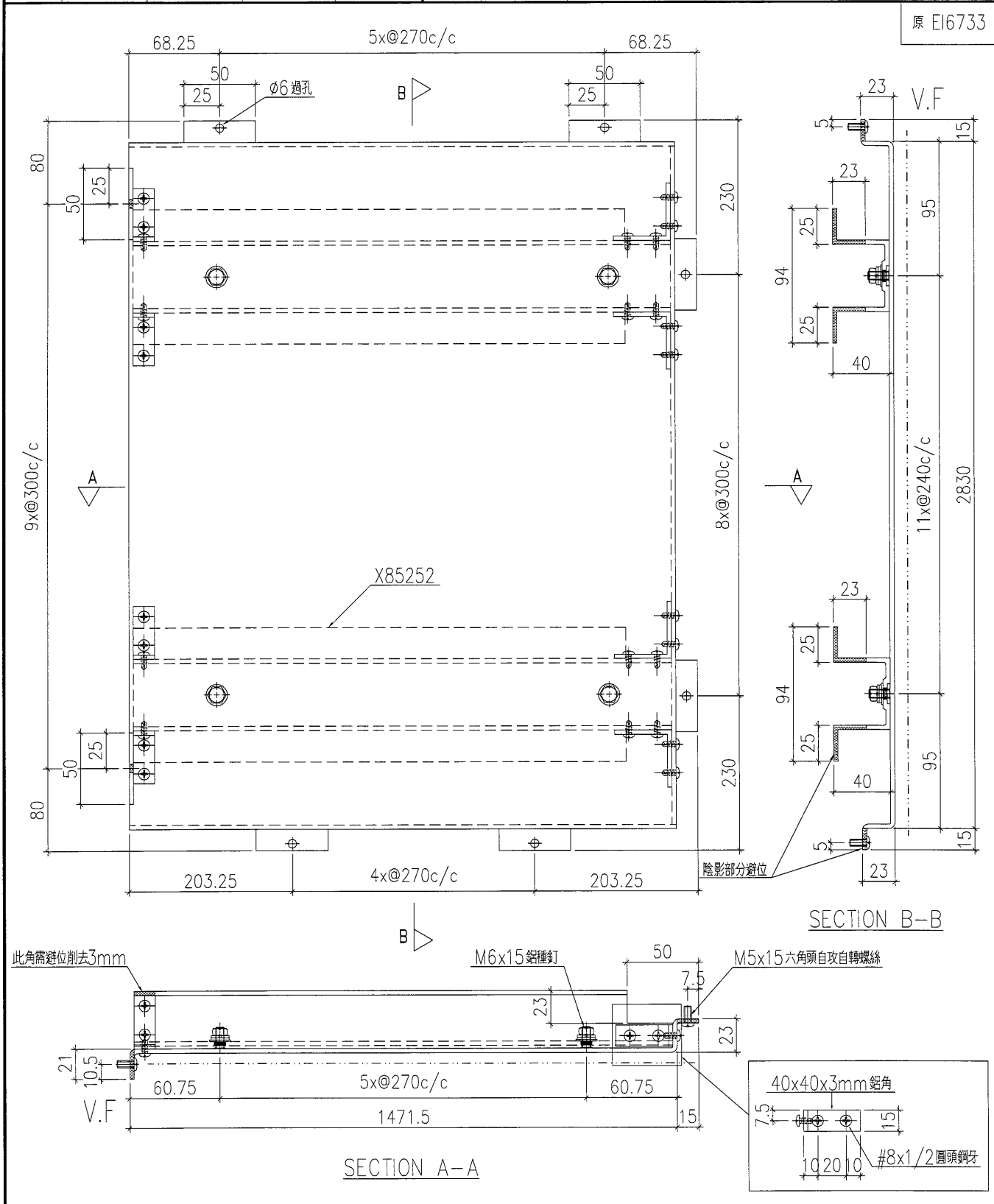

工程號	J-835	地盤	將軍澳	附 件
名稱	鋁板加工圖		採用	
材料	3mm鋁板		地盤	
顏色	UCT34440SC-3 3 Coats Silver		工廠	

 美特鋁質 有限公司 MIDI Aluminium Fabricator Ltd.				類別		物料號	
				制圖	夏之川	2017.01.14	圖號 835-EP06
修改	A			復核			數量 1
日期	2017.02.06			批准			位置

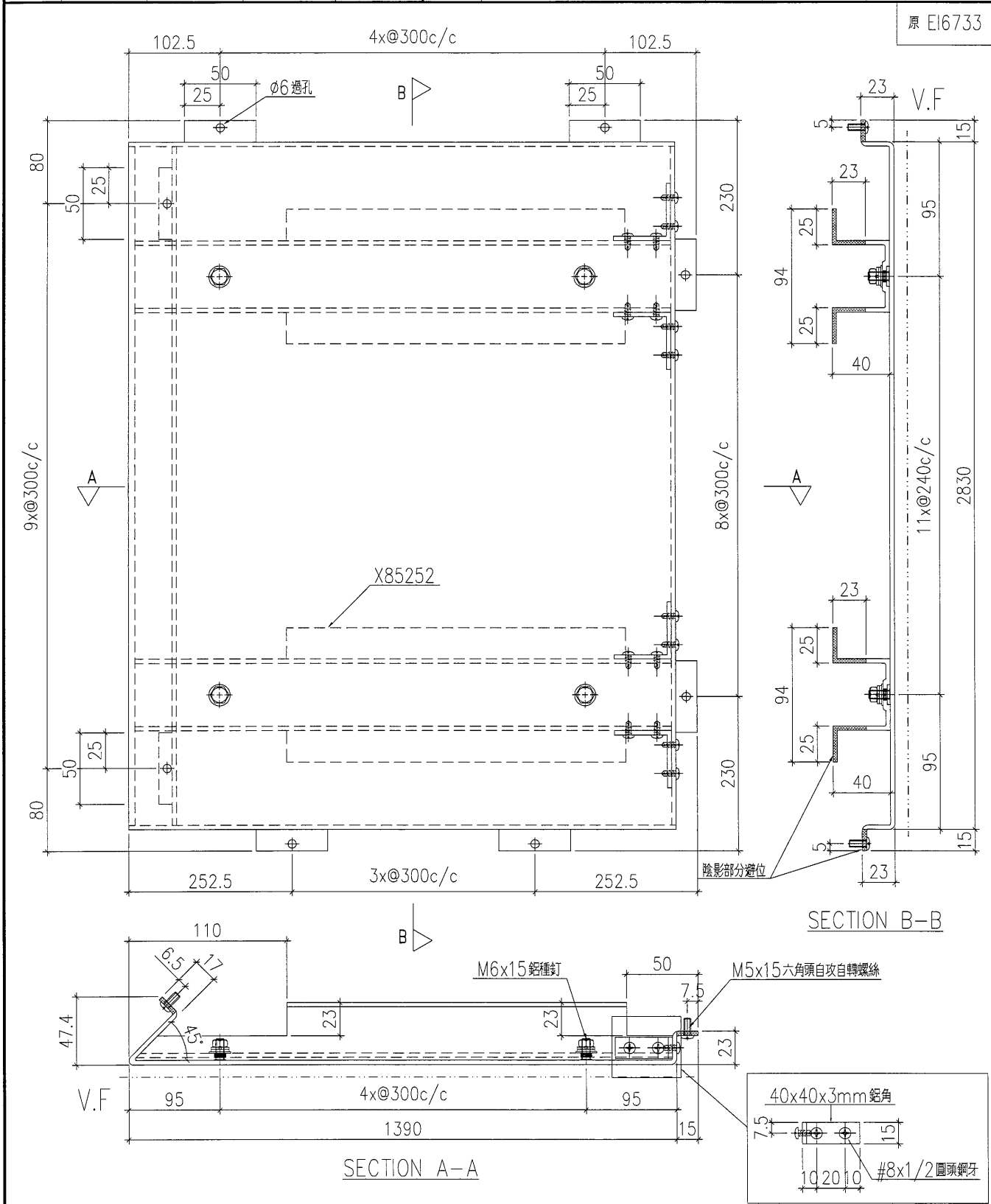

工程號	J-835	地盤	將軍澳	附 件
名稱	鋁板加工圖		採用	
材料	3mm 鋁板		地盤	
顏色	UCT34440SC-3 3 Coats Silver		工廠	

 <b>美特鋁質</b> 有限公司 MIDI Aluminium Fabricator Ltd.		類別		物料號	
修改	A	制圖	夏之川	2017.01.14	圖號 835-EP07
日期	2017.02.06	復核			數量 1
		批准			位置

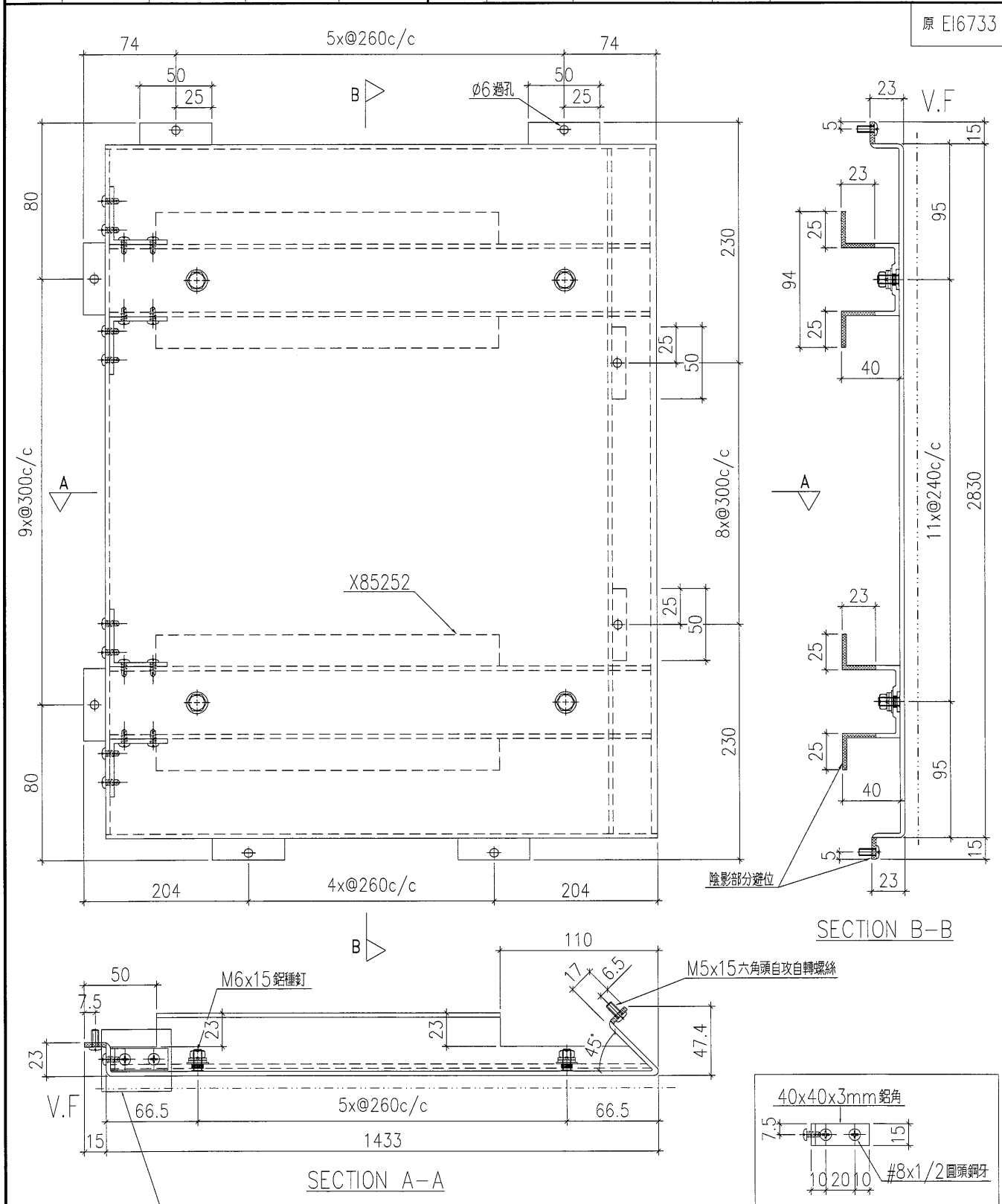

工程號	J-835	地盤	將軍澳	附 件
名稱	鋁板加工圖		採用	
材料	3mm鋁板		地盤	
顏色	UCT34440SC-3 3 Coats Silver		工廠	

<b>美特鋁質</b> 有限公司 MIDI Aluminium Fabricator Ltd.				類別		物料號	
				制圖	夏之川	2017.01.14	圖號 835-EP09
修改	A			復核		數量	1
日期	2017.02.06			批准		位置	

原 EI6733

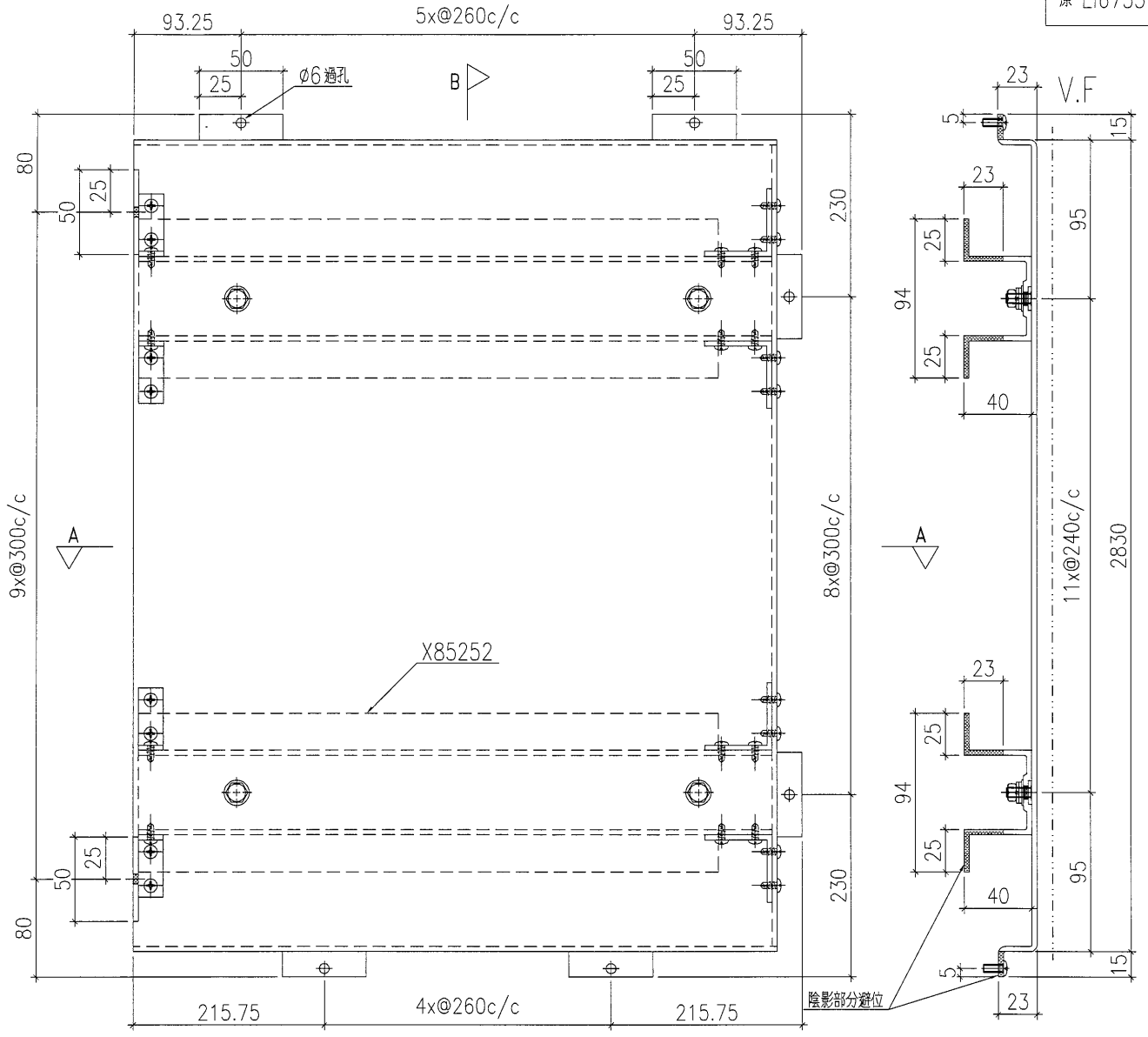

SECTION B-B

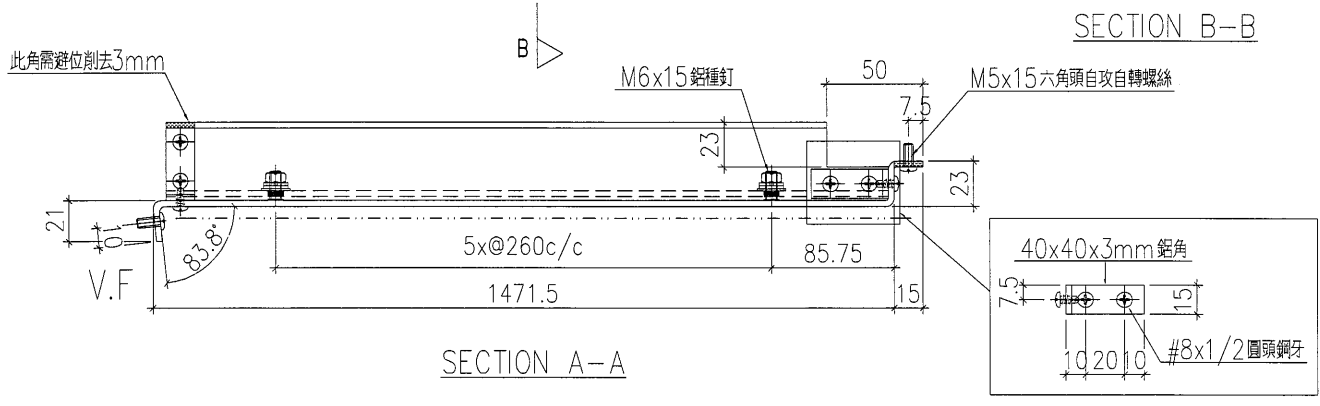

SECTION A-A

工程號	J-835	地盤	將軍澳	附 件
名稱	鋁板加工圖		採用	
材料	3mm 鋁板		地盤	
顏色	UCT34440SC-3 3 Coats Silver		工廠	

 美特鋁質 有限公司 MIDI Aluminium Fabricator Ltd.		類別		物料料號	
修改	A	制圖	夏之川	2017.01.14	圖號 835-EP10
日期	2017.02.06	復核			數量 2
		批准			位置

原 E16733

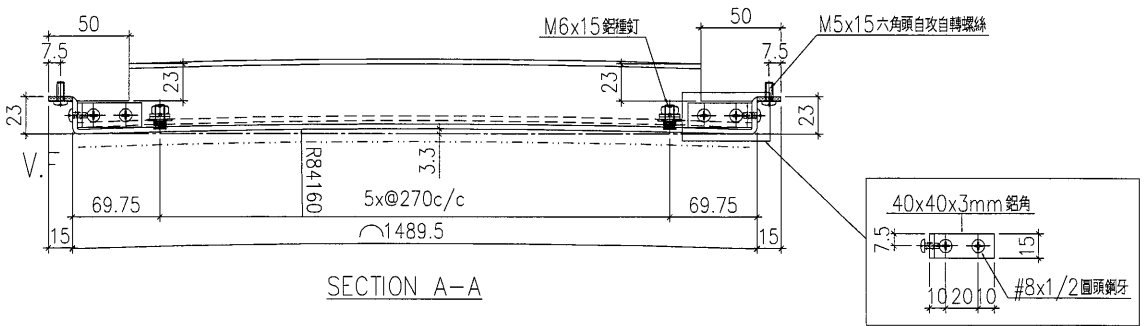
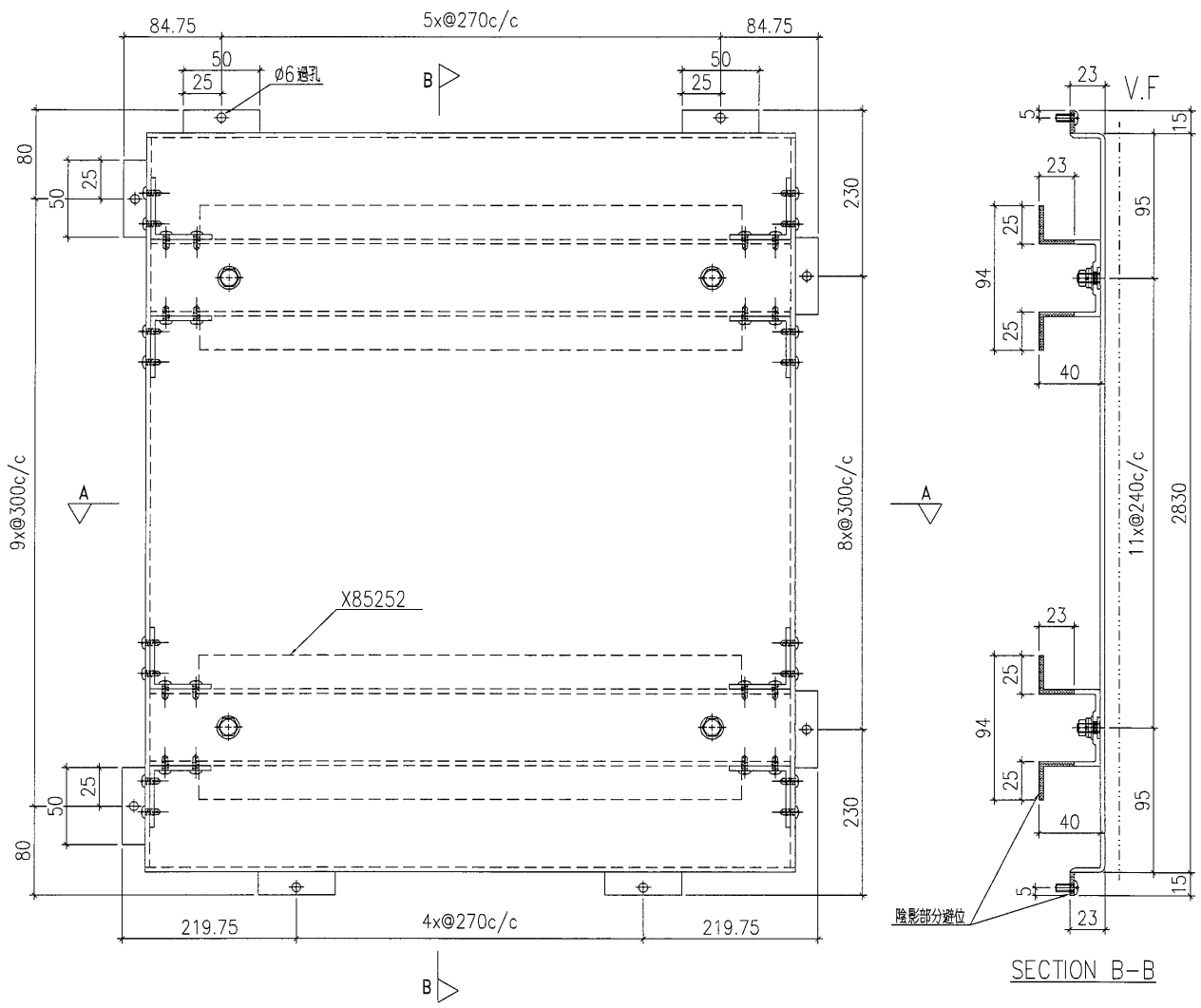

工程號	J-835	地盤	將軍澳	附 件
名稱	鋁板加工圖		採用	
材料	3mm鋁板		地盤	
顏色	UCT34440SC-3 3 Coats Silver		工廠	

 美特鋁質 有限公司 MIDI Aluminium Fabricator Ltd.		類別		物料號	
修改	A	制圖	夏之川	2017.01.14	圖號 835-EP11
日期	2017.02.06	復核			數量 2
		批准			位置

原 E16733

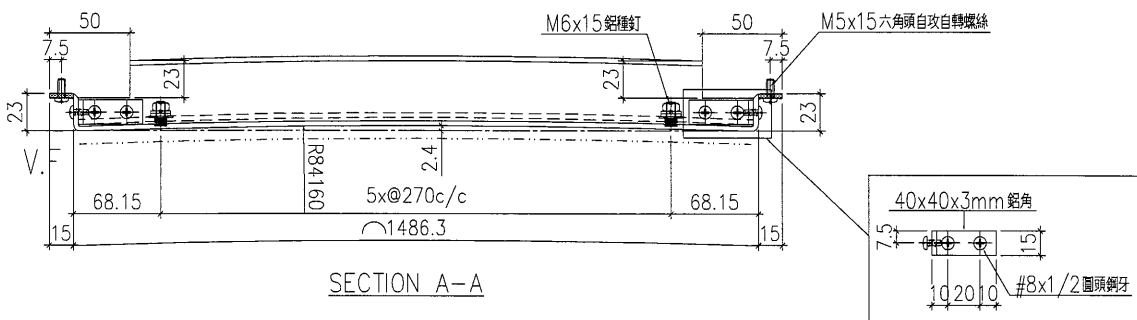
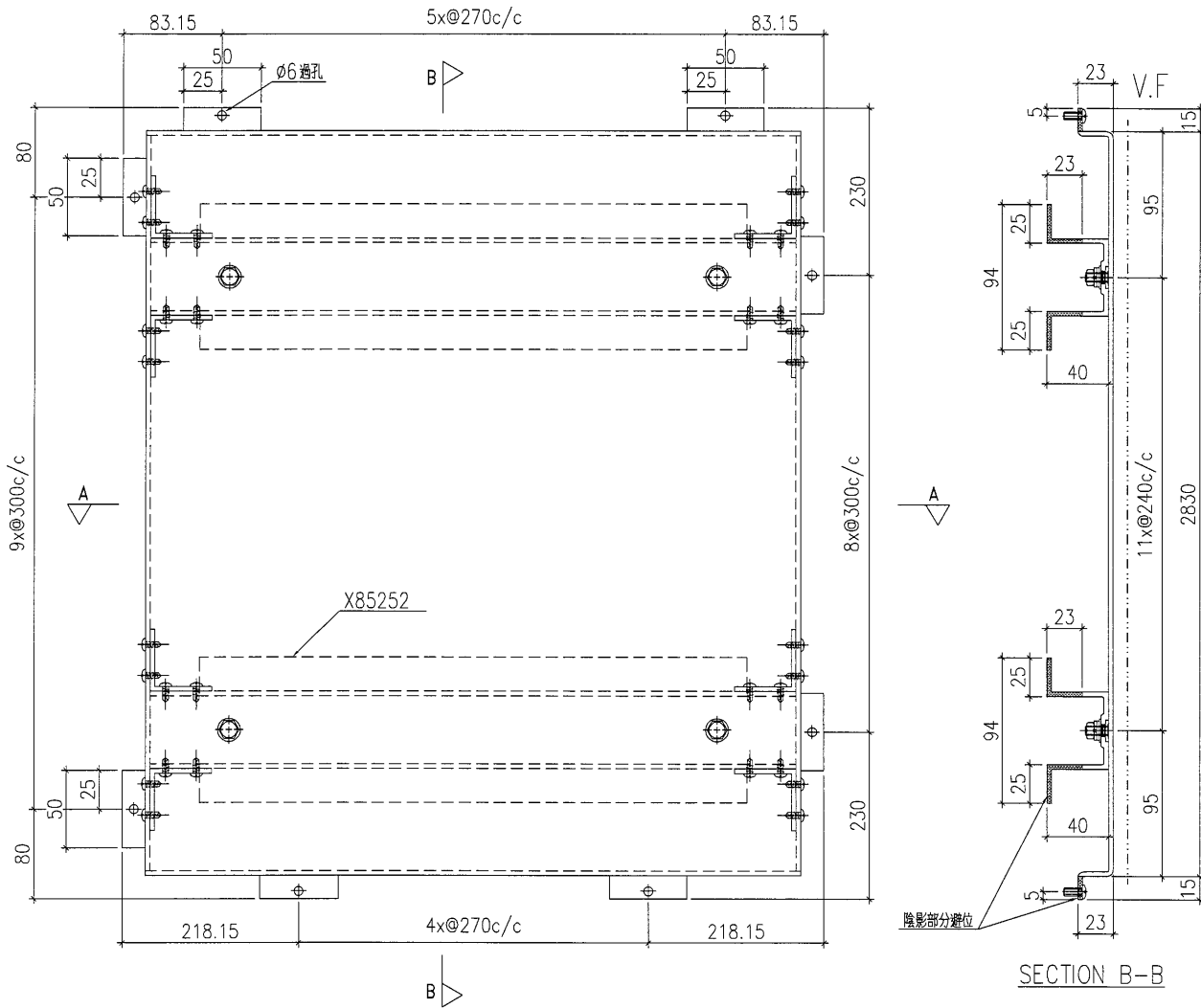

工程號	J-835	地盤	將軍澳	附件
名稱	鋁板加工圖		採用	
材料	3mm 鋁板		地盤	
顏色	UCT34440SC-3 3 Coats Silver		工廠	

 美特鋁質 有限公司 MIDI Aluminium Fabricator Ltd.		類別		物料號	
修改	A	制圖	夏之川	2017.01.14	圖號 835-EP03a
日期	2017.02.06	復核			數量 1
		批准			位置

原 E16733

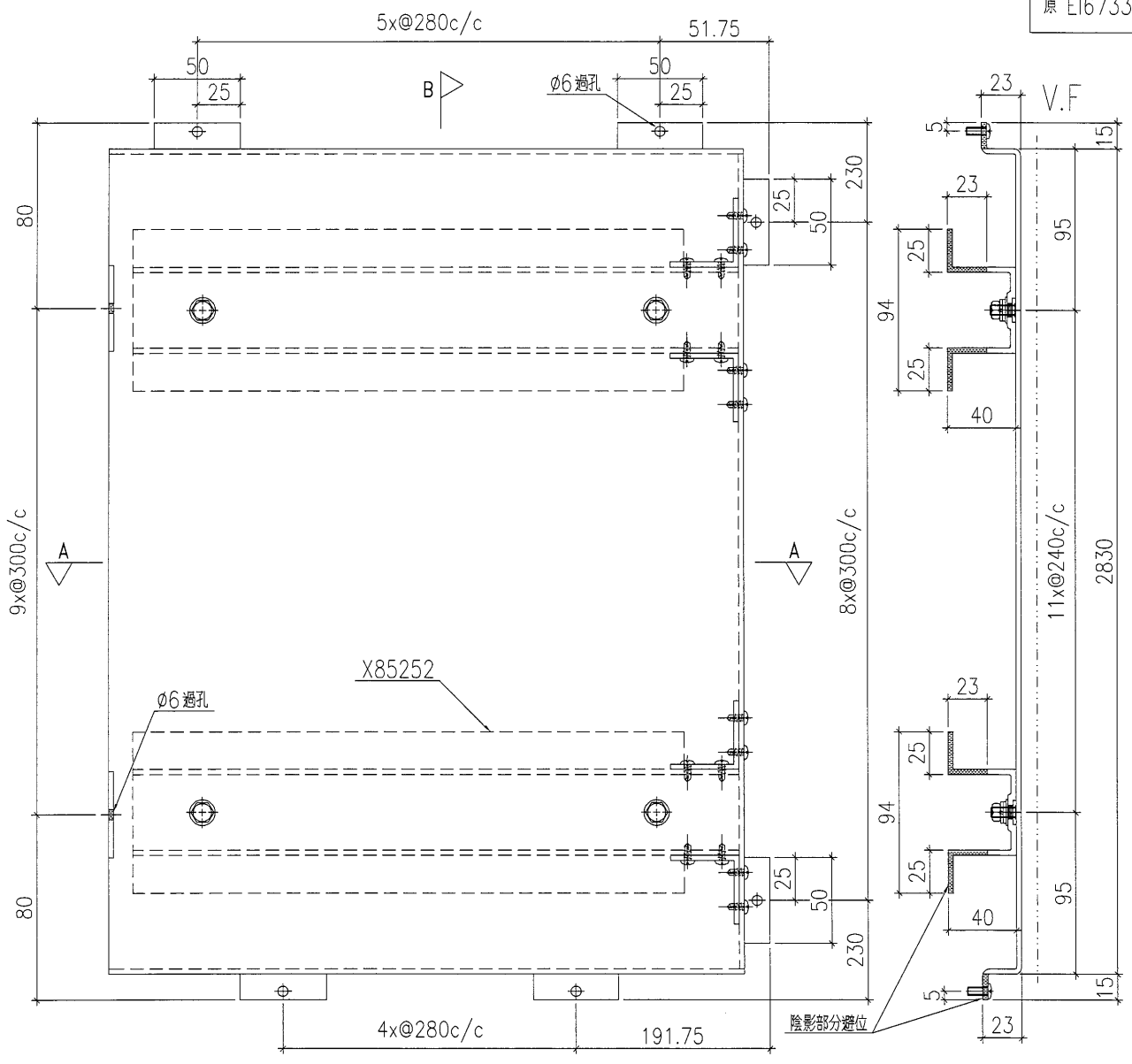

SECTION B-B

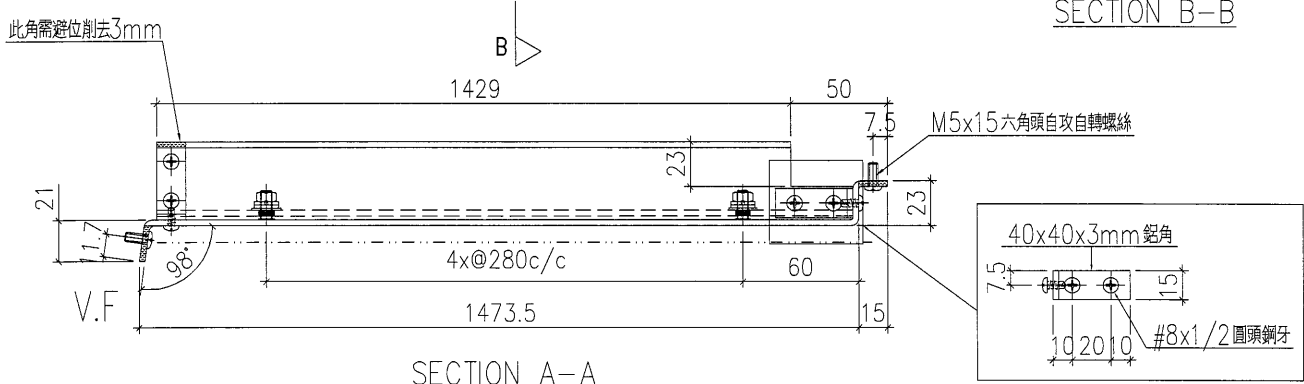

SECTION A-A

工程號	J-835	地盤	將軍澳	附 件
名稱	鋁板加工圖	採用		
材料	3mm鋁板	地盤		
顏色	UCT34440SC-3 3 Coats Silver	工廠		

 美特鋁質 有限公司 MIDI Aluminium Fabricator Ltd.		類別		物料號	
修改	A	制圖	夏之川	2017.01.14	圖號 835-EP05a
日期	2017.02.06	復核			數量 1
		批准			位置

原 EI6733

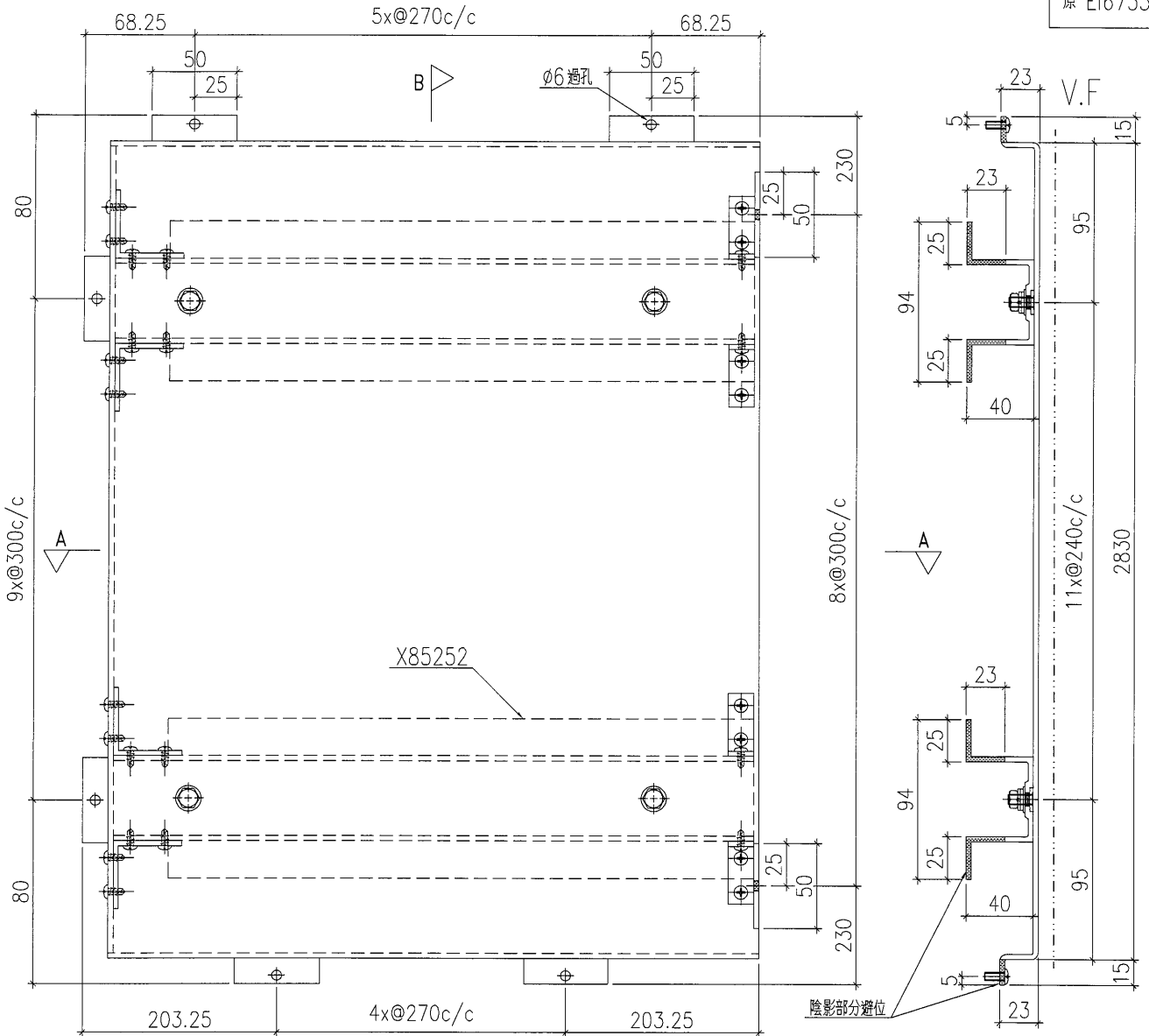

SECTION B-B

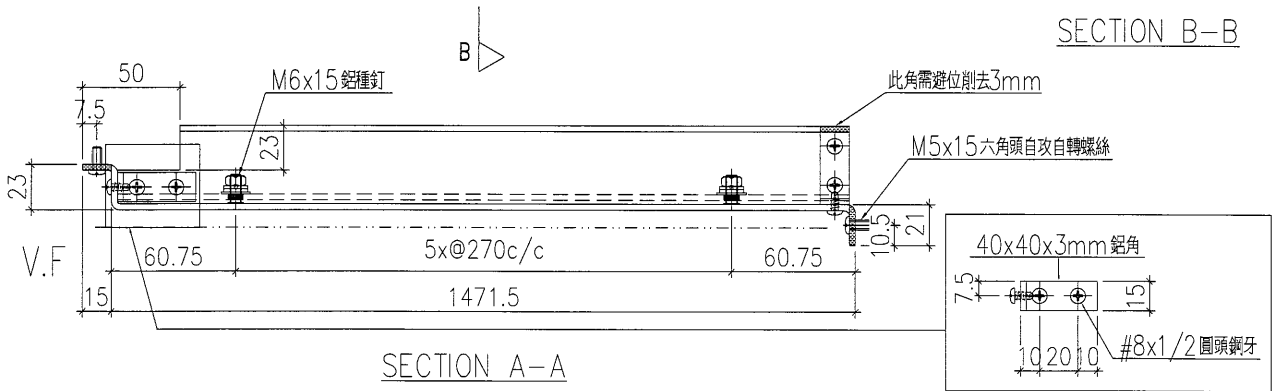

SECTION A-A

工程號	J-835	地盤	將軍澳	附件
名稱	鋁板加工圖		採用	
材料	3mm鋁板		地盤	
顏色	UCT34440SC-3 3 Coats Silver		工廠	

 美特鋁質 有限公司 MIDI Aluminium Fabricator Ltd.				類別		物料號	
				制圖	夏之川	2017.01.14	圖號 835-EP06a
修改	A			復核			數量 1
日期	2017.02.06			批准			位置

原 E16733

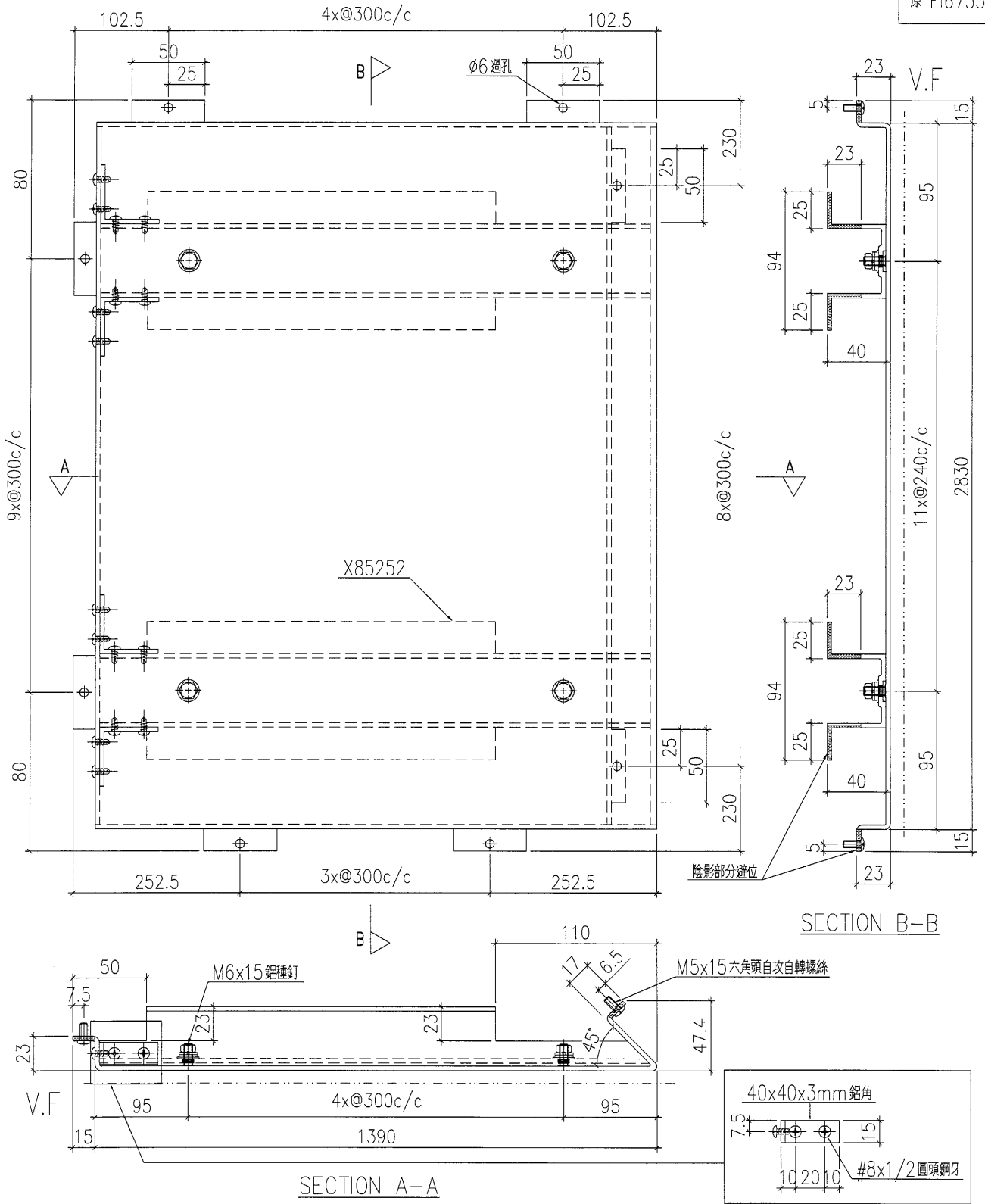

工程號	J-835	地盤	將軍澳	附 件
名稱	鋁板加工圖		採用	
材料	3mm鋁板		地盤	
顏色	UCT34440SC-3 3 Coats Silver		工廠	

 美特鋁質 有限公司 MIDI Aluminium Fabricator Ltd.		類別		物料號	
修改	A	制圖	夏之川	2017.01.14	圖號 835-EP07a
日期	2017.02.06	復核			數量 1
		批准			位置

原 EI6733

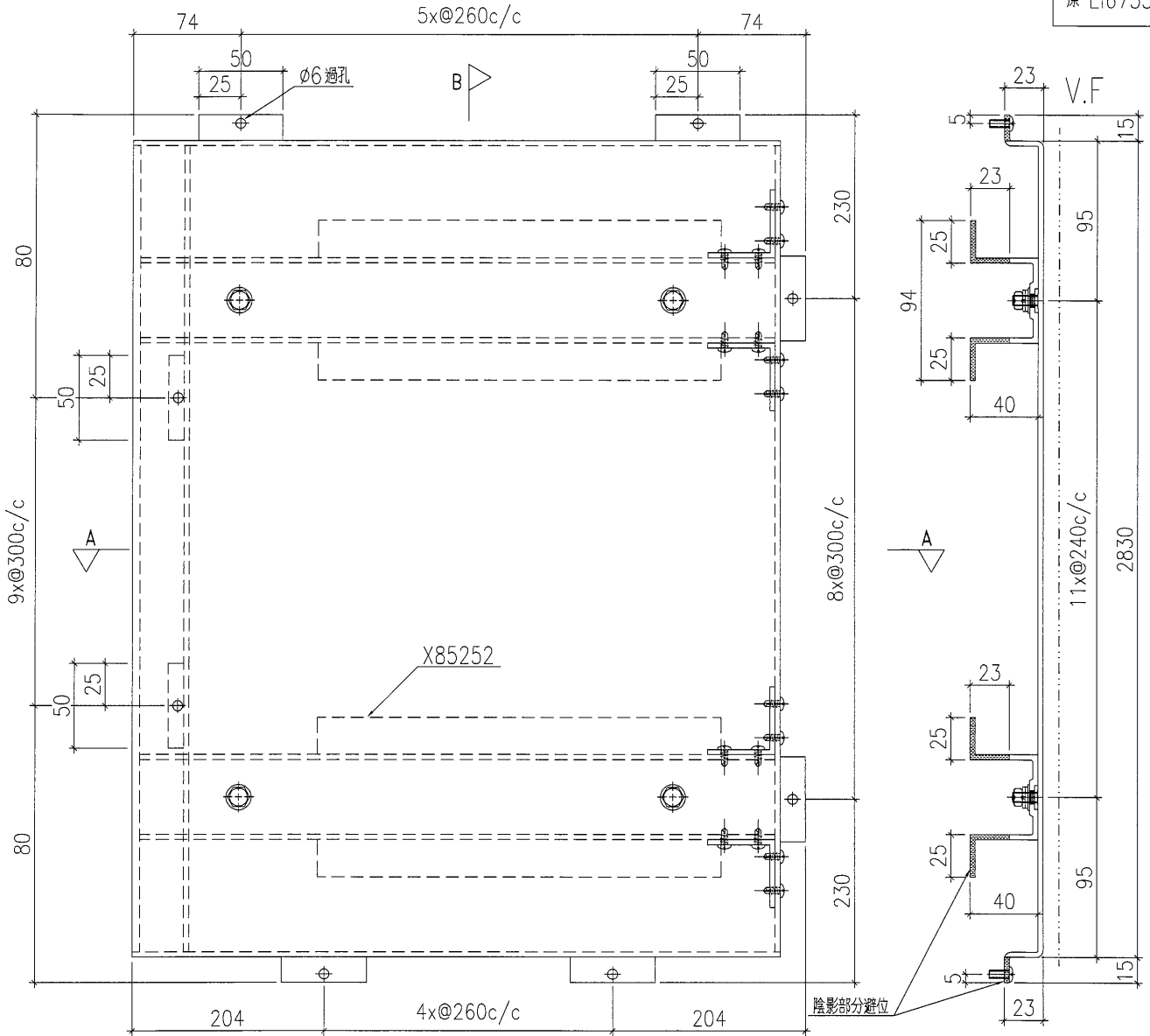

SECTION B-B

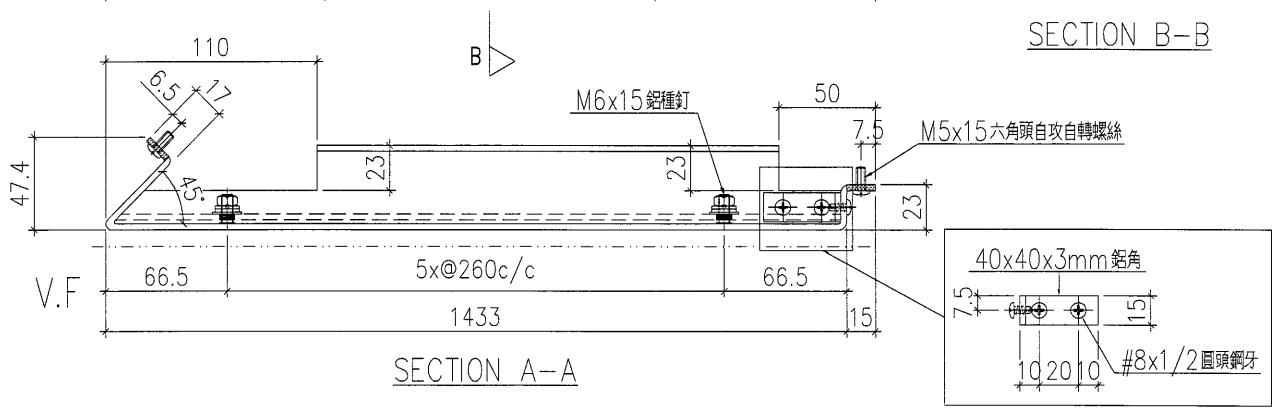

SECTION A-A

工程號	J-835	地盤	將軍澳	附 件
名稱	鋁板加工圖		採用	
材料	3mm鋁板		地盤	
顏色	UCT34440SC-3 3 Coats Silver		工廠	

 美特鋁質有限公司 MIDI Aluminium Fabricator Ltd.		類別		物料料號	
修改	A	制圖	夏之川	2017.01.14	圖號 835-EP09a
日期	2017.02.06	復核			數量 1
		批准			位置

原 EI6733

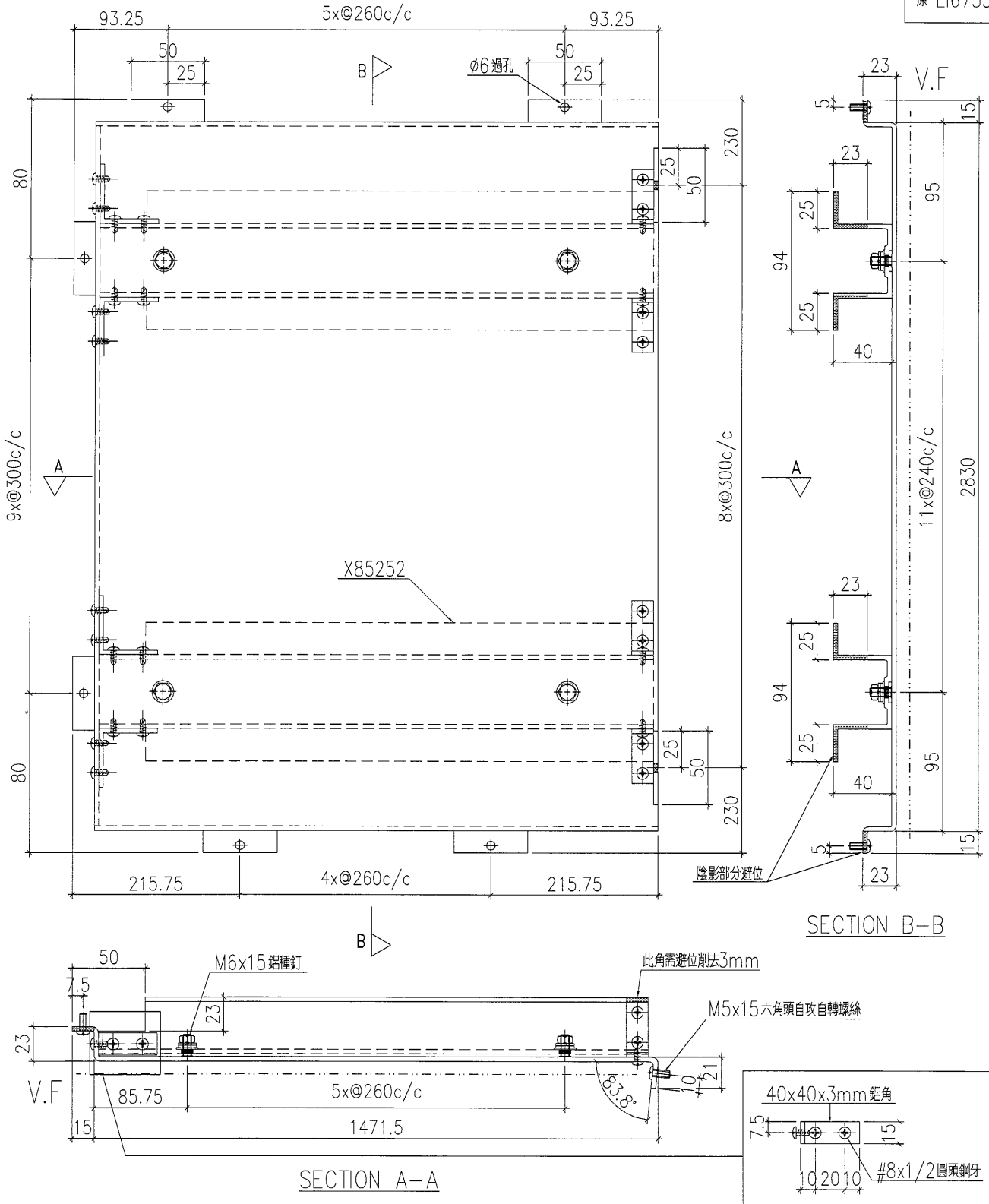

工程號	J-835	地盤	將軍澳	附件
名稱	鋁板加工圖		採用	
材料	3mm鋁板		地盤	
顏色	UCT34440SC-3 3 Coats Silver		工廠	



 <b>美特鋁質</b> 有限公司 MIDI Aluminium Fabricator Ltd.		類別		物料號	
修改	A	制圖	夏之川	2017.01.14	圖號 835-PP02
日期	2017.02.06	復核			數量 2
		批准			位置

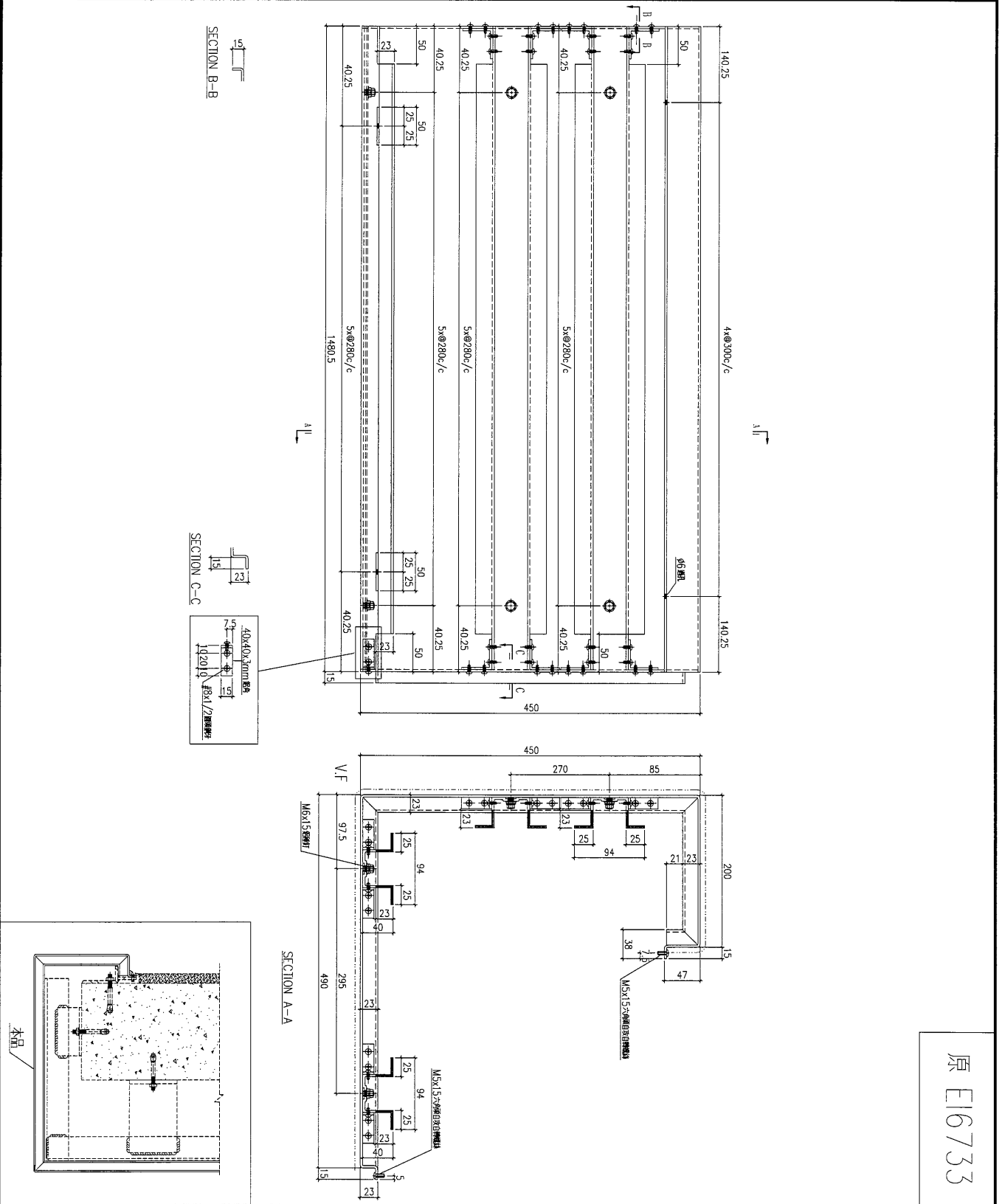

原 E16733

工程號	J-835	地盤	將軍澳	附件
名稱	鋁板加工圖	採用		
材料	3mm鋁板	地盤		
顏色	UCT34440SC-3 3 Coats Silver	工廠		



 美特鋁質 有限公司 MIDI Aluminium Fabricator Ltd.		類別		物料號	
修改	A	制圖	夏之川	2017.01.14	圖號 835-PP04
日期	2017.02.06	復核			數量 1
		批准			位置

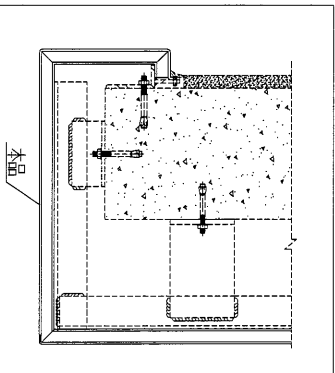
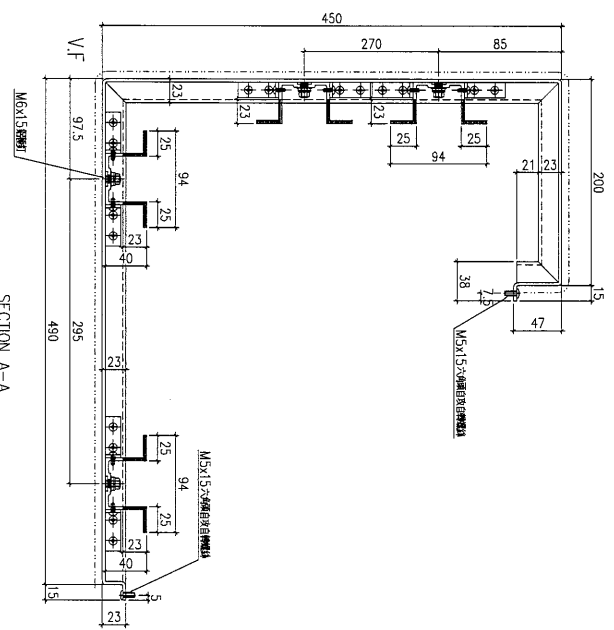
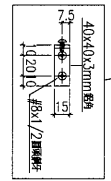
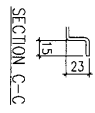
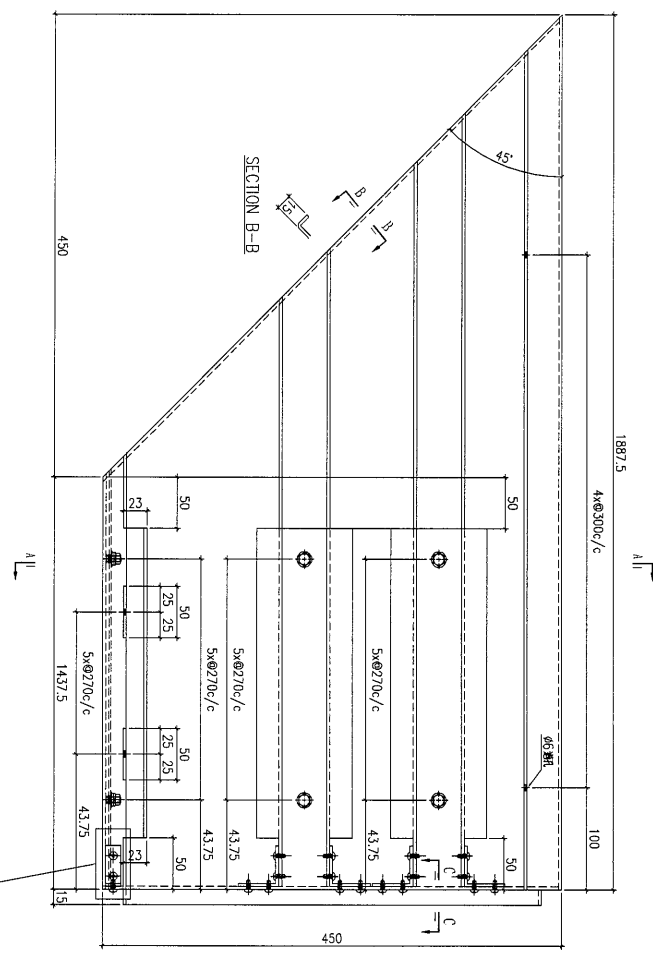

原 E16733

工程號	J-835	地盤	將軍澳	附件
名稱	鋁板加工圖	採用		
材料	3mm鋁板	地盤		
顏色	UCT34440SC-3 3 Coats Silver	工廠		

 美特鋁質 有限公司 MIDI Aluminium Fabricator Ltd.		類別		物料號	
修改	A	制圖	夏之川	2017.01.14	圖號 835-FP05
日期	2017.02.06	復核			數量 1
		批准			位置

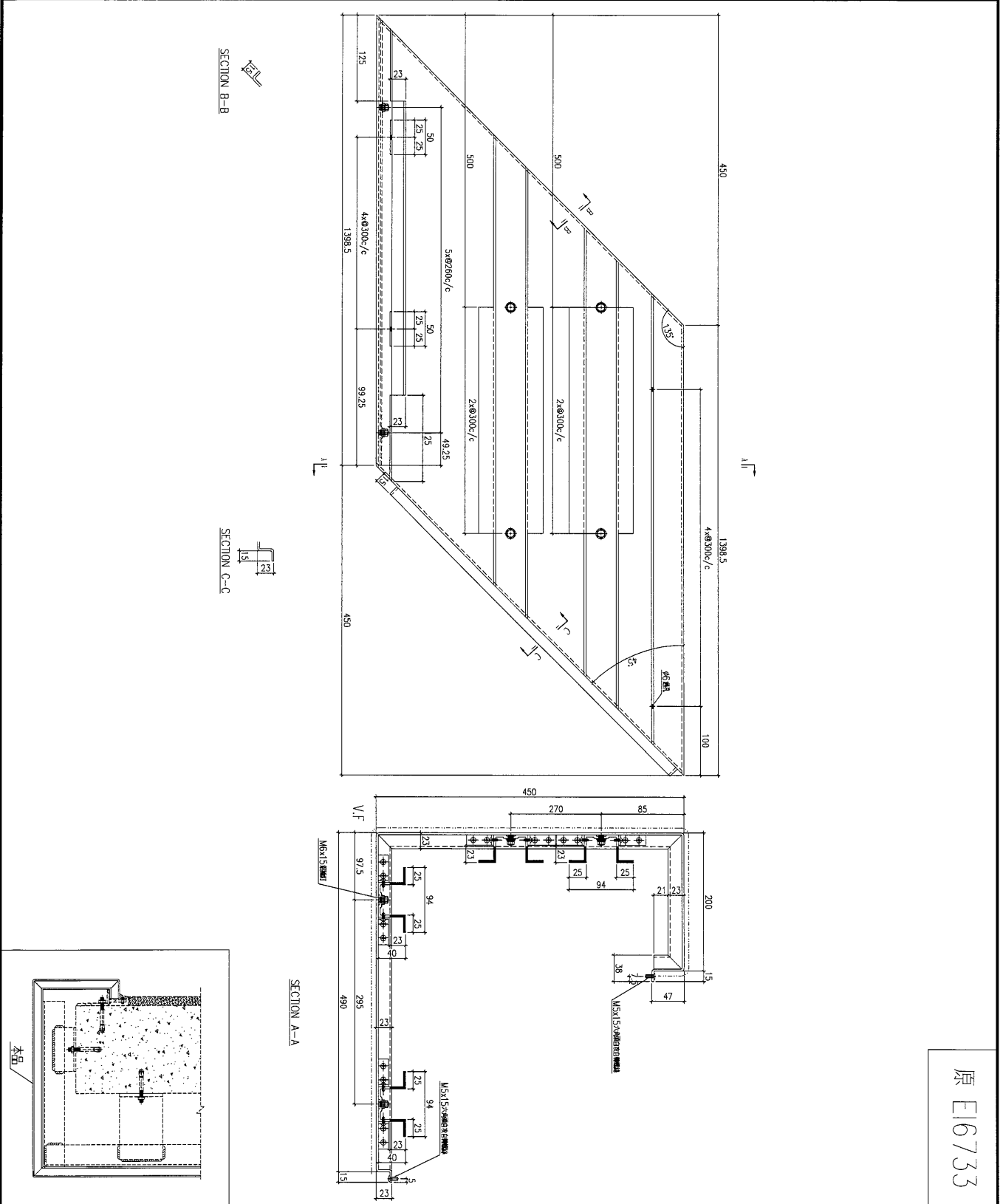

原 E16733

工程號	J-835	地盤	將軍澳	附件
名稱	鋁板加工圖	採用		
材料	3mm鋁板	地盤		
顏色	UCT34440SC-3 3 Coats Silver	工廠		

102

 <b>美特鋁質</b> 有限公司 MIDI Aluminium Fabricator Ltd.		類別		物料號	
修改	A	制圖	夏之川	2017.01.14	圖號 835-FP06
日期	2017.02.06	復核			數量 1
		批准			位置

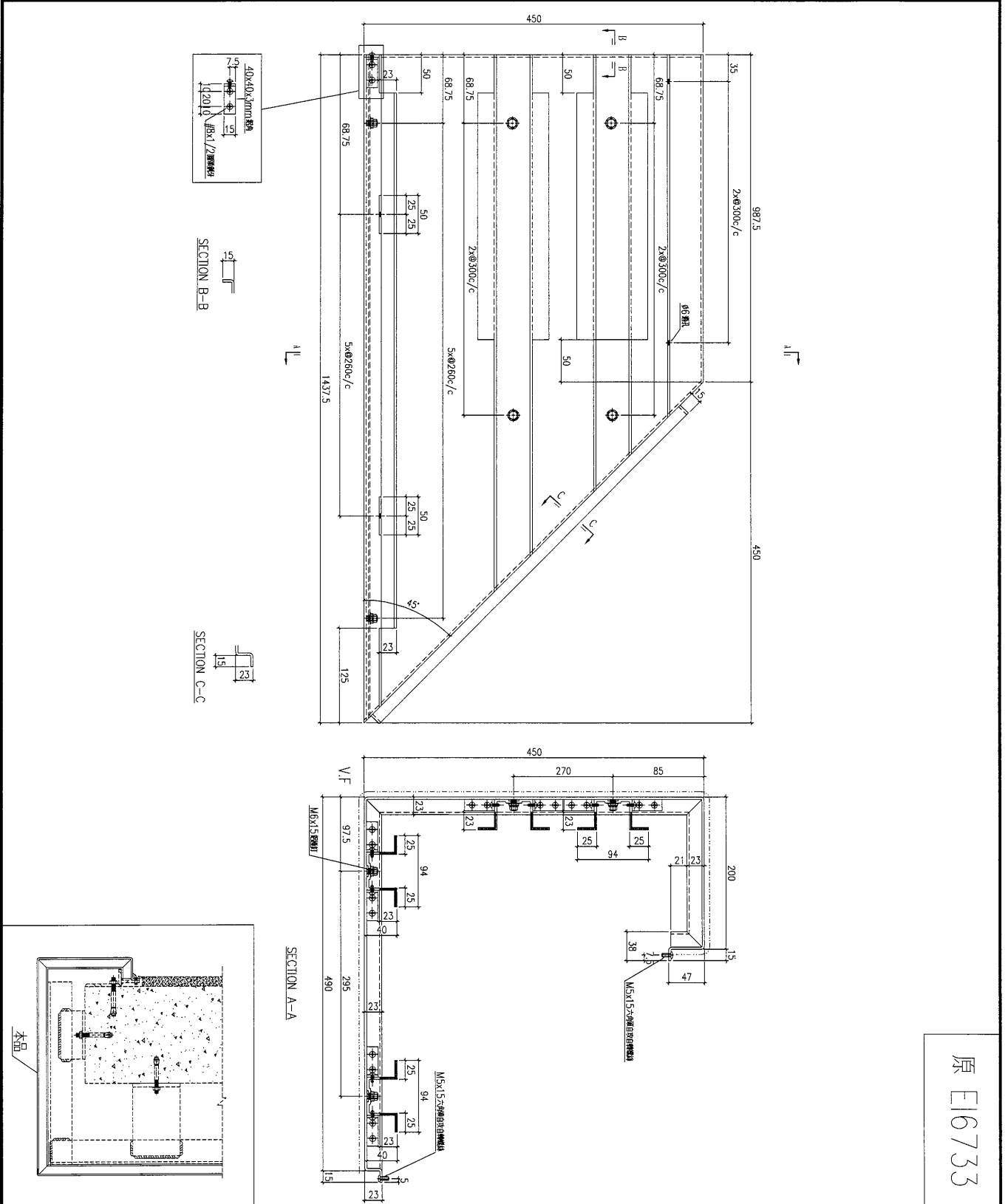

原 E16733

工程號	J-835	地盤	將軍澳	附件
名稱	鋁板加工圖		採用	
材料	3mm鋁板		地盤	
顏色	UCT34440SC-3 3 Coats Silver		工廠	

 美特鋁質 有限公司 MIDI Aluminium Fabricator Ltd.		類別		物料號	
修改	A	制圖	夏之川	2017.01.14	圖號 835-PP08
日期	2017.02.06	復核			數量 1
		批准			位置

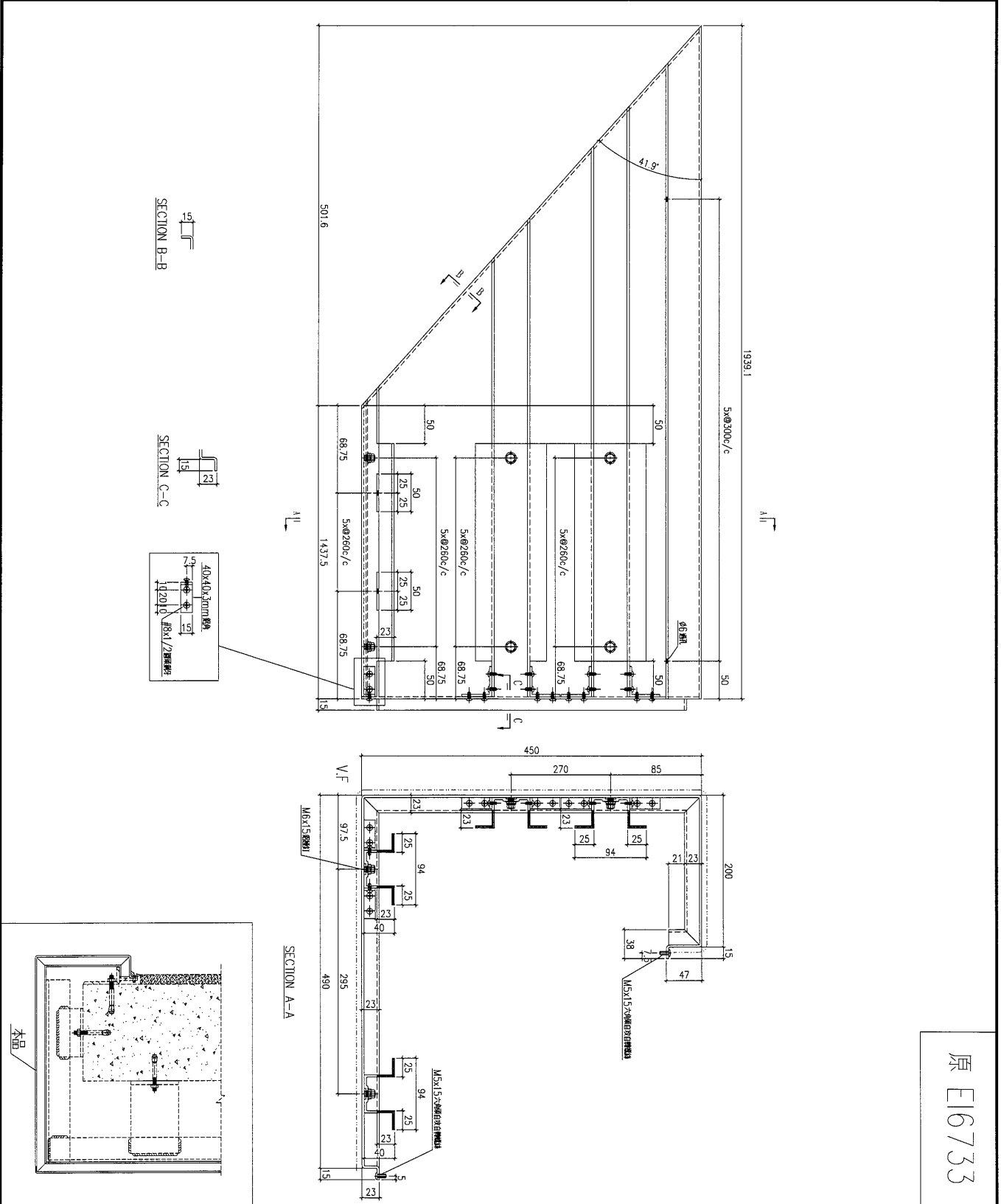

工程號	J-835	地盤	將軍澳	附 件
名稱	鋁板加工圖		採用	
材料	3mm 鋁板		地盤	
顏色	UCT34440SC-3 3 Coats Silver		工廠	

 美特鋁質有限公司 MIDI Aluminium Fabricator Ltd.		類別		物料號	
修改	A	制圖	夏之川	2017.01.14	圖號 835-FP09
日期	2017.02.06	復核			數量 1
		批准			位置

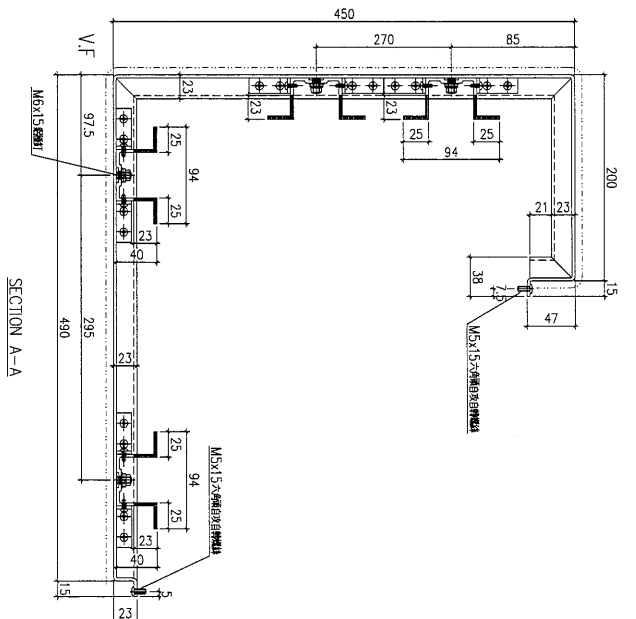
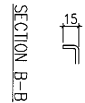
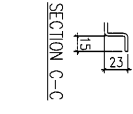
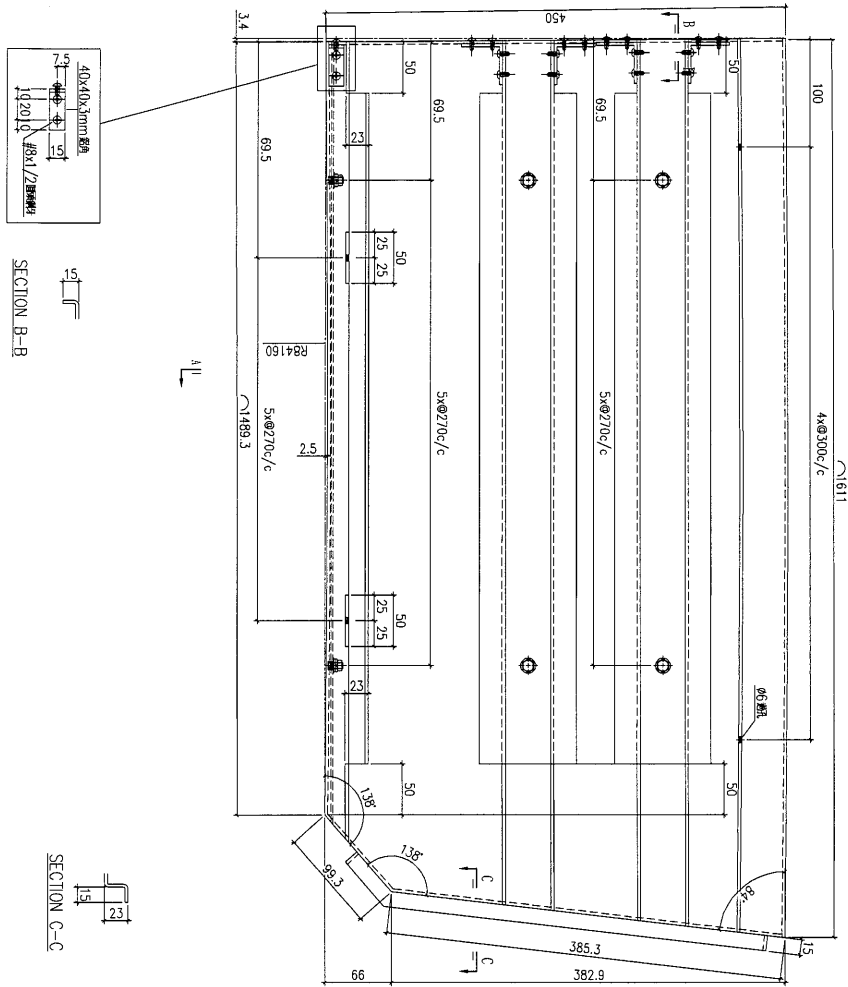

SECTION A-A

原 E16733

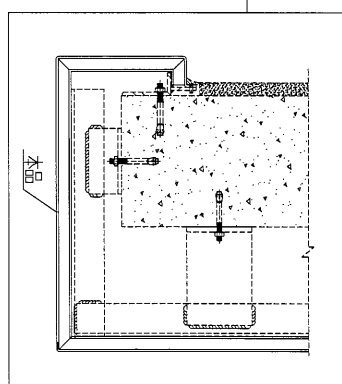

工程號	J-835	地盤	將軍澳	附件
名稱	鋁板加工圖	採用		
材料	3mm鋁板	地盤		
顏色	UCT34440SC-3 3 Coats Silver	工廠		

05

 <b>美特鋁質</b> 有限公司 MIDI Aluminium Fabricator Ltd.		類別		物料斗號	
修改	A	制圖	夏之川	2017.01.14	圖號 835-FP10
日期	2017.02.06	復核			數量 2
		批准			位置

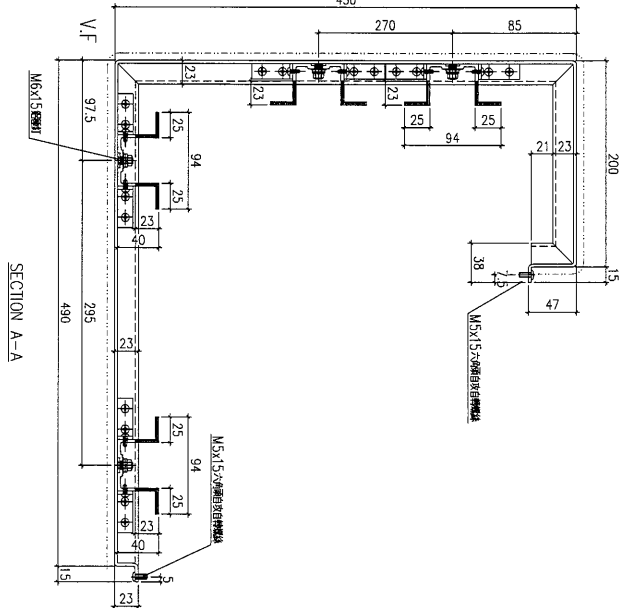
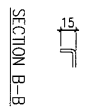
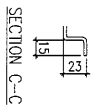
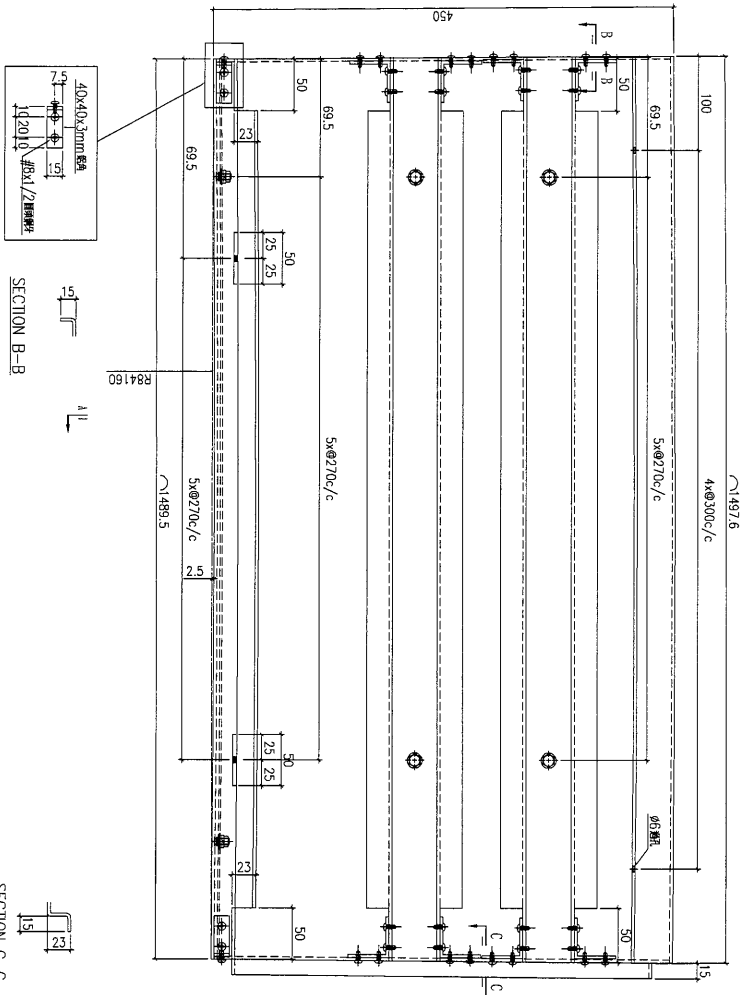

原 E16733

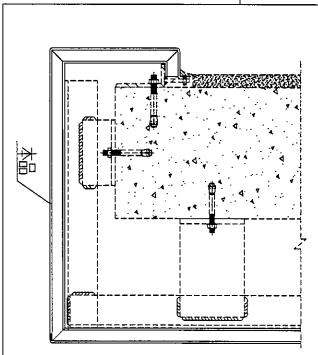

工程號	J-835	地盤	將軍澳	附 件
名稱	鋁板加工圖		採用	
材料	3mm鋁板		地盤	
顏色	UCT34440SC-3 3 Coats Silver		工廠	

 美特鋁質 有限公司 MIDI Aluminium Fabricator Ltd.		類別		物料號	
修改	A	制圖	夏之川	2017.01.14	圖號 835-FP01a
日期	2017.02.06	復核			數量 1
		批准			位置

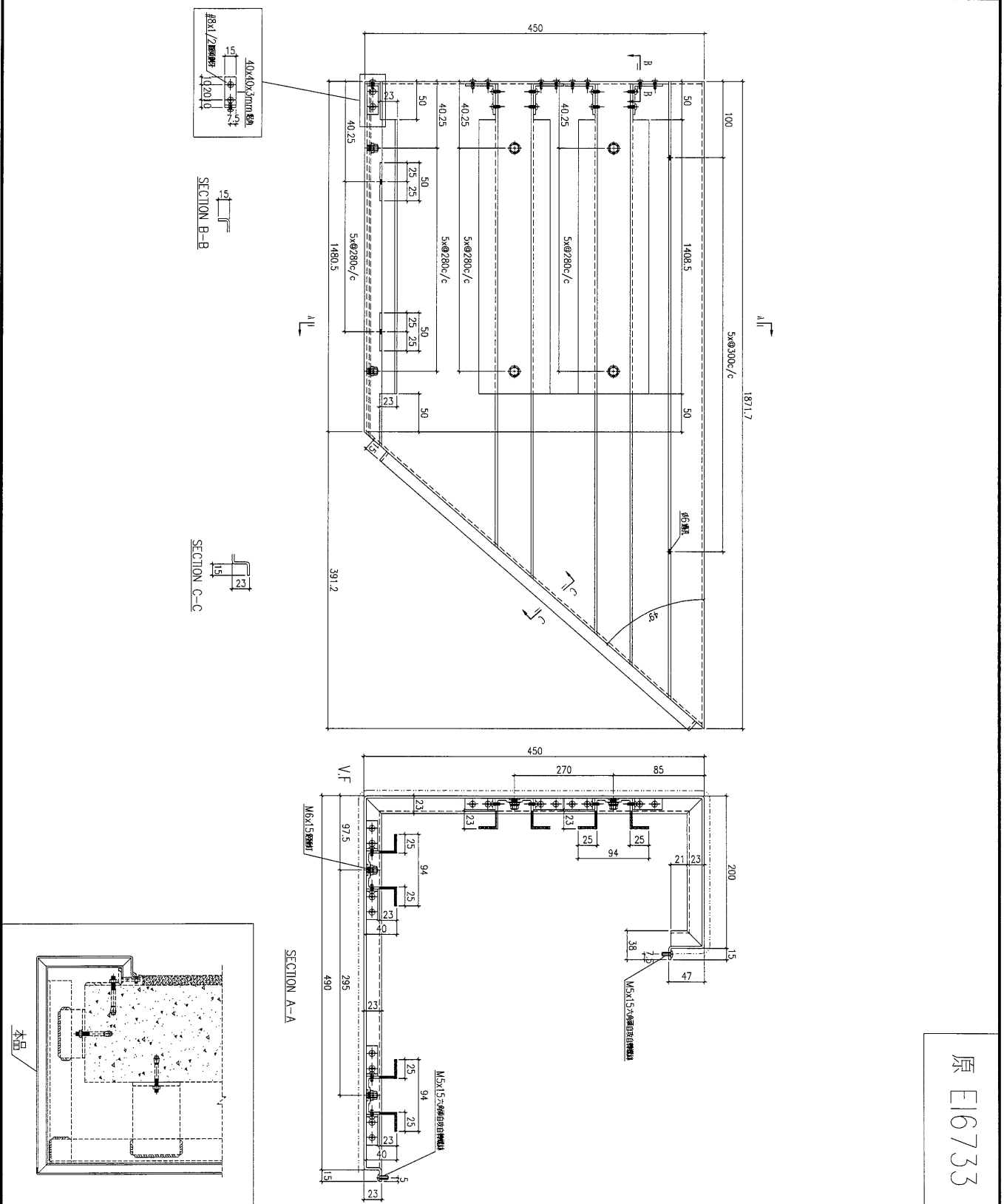

原 E16733

工程號	J-835	地盤	將軍澳	附 件
名稱	鋁板加工圖		採用	
材料	3mm鋁板		地盤	
顏色	UCT34440SC-3 3 Coats Silver		工廠	

 美特鋁質有限公司 MIDI Aluminium Fabricator Ltd.		類別		物料號	
修改	A	制圖	夏之川	2017.01.14	圖號 835-FP02a
日期	2017.02.06	復核			數量 6
		批准			位置

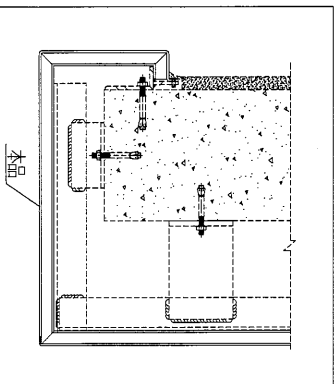
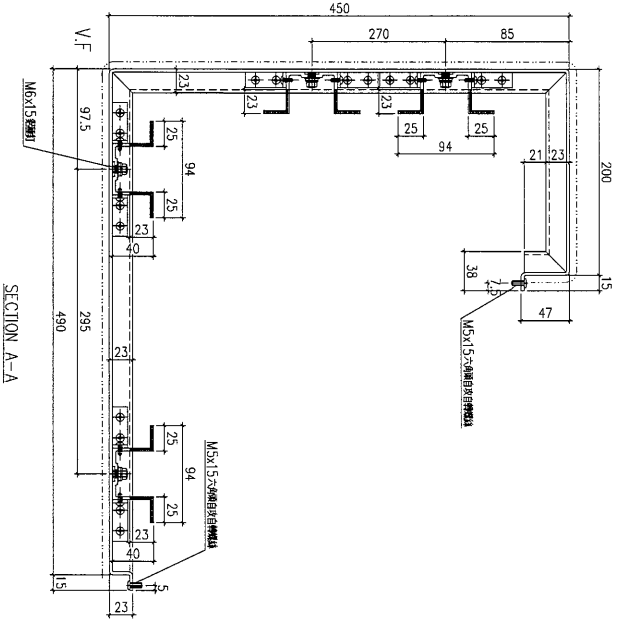
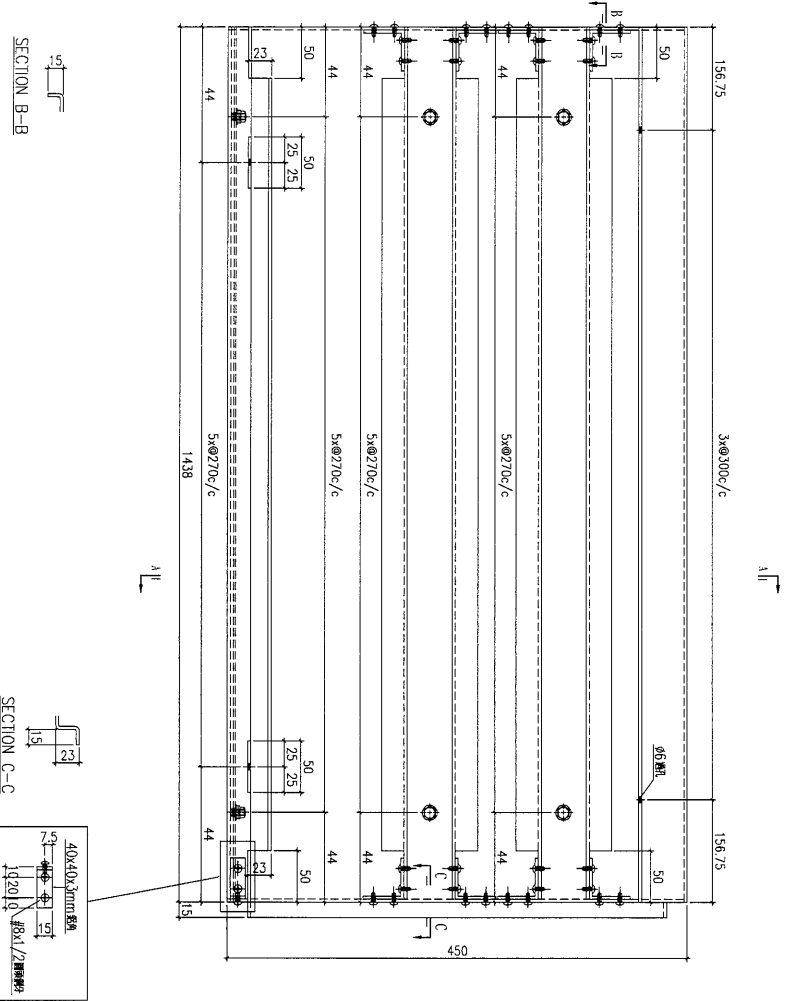

原 E16733

工程號	J-835	地盤	將軍澳	附件
名稱	鋁板加工圖	採用		
材料	3mm鋁板	地盤		
顏色	UCT34440SC-3 3 Coats Silver	工廠		

 <b>美特鋁質</b> 有限公司 MIDI Aluminium Fabricator Ltd.				類別		物料號	
修改	A			制圖	夏之川	2017.01.14	圖號 835-FP03a
日期	2017.02.06			復核			數量 1
				批准			位置

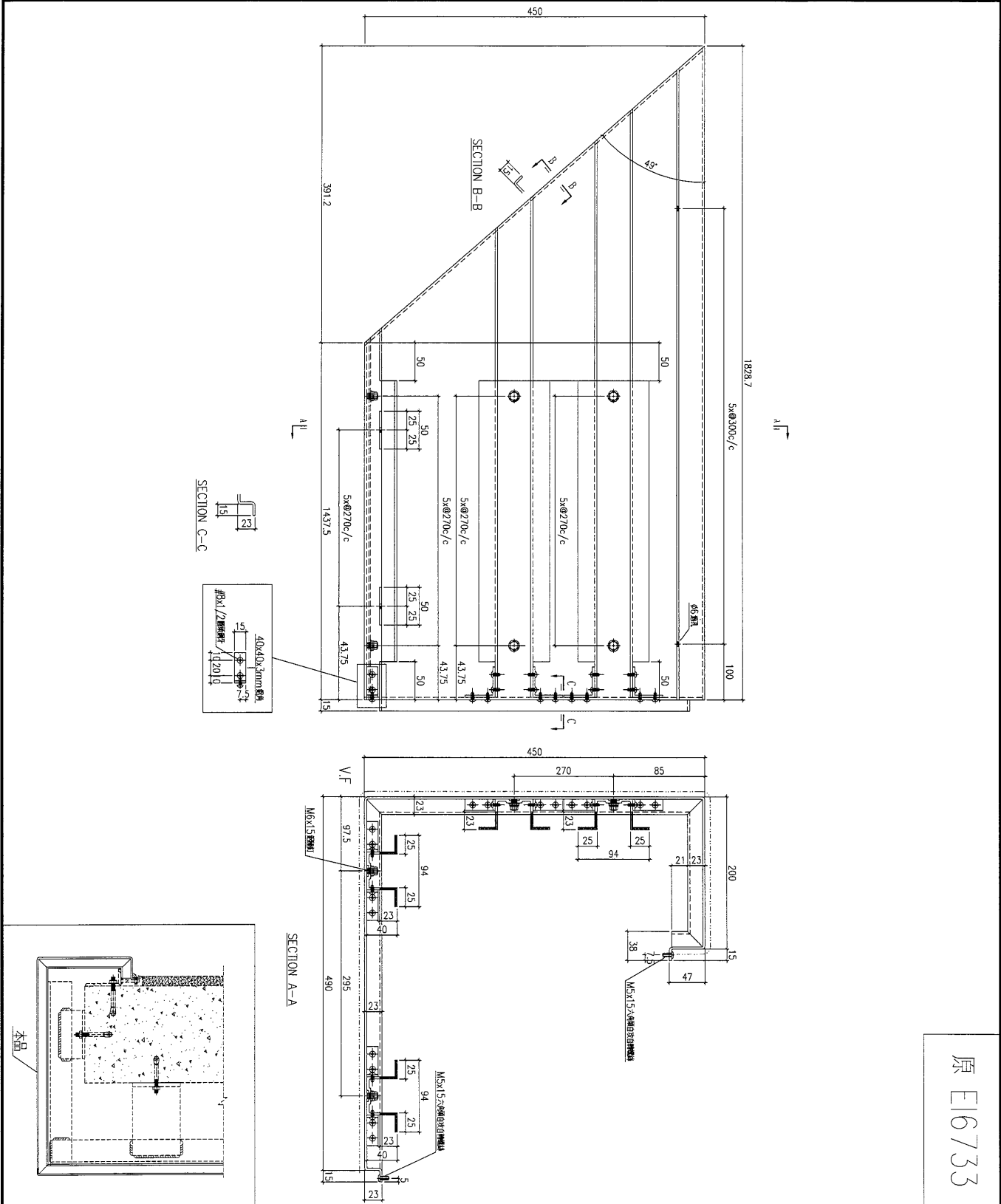

原 E16733

工程號	J-835	地盤	將軍澳	附件
名稱	鋁板加工圖	採用		
材料	3mm鋁板	地盤		
顏色	UCT34440SC-3 3 Coats Silver	工廠		

 <b>美特鋁質</b> 有限公司 MIDI Aluminium Fabricator Ltd.		類別		物料號	
修改	A	制圖	夏之川	2017.01.14	圖號 835-FP04a
日期	2017.02.06	復核			數量 1
		批准			位置

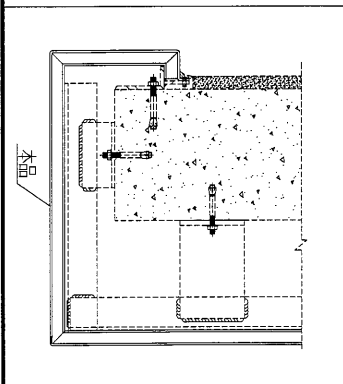
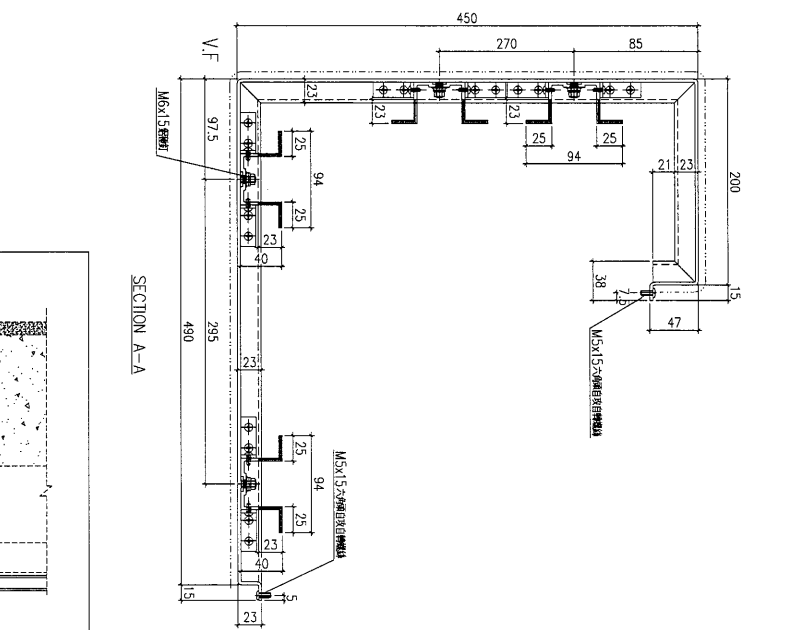
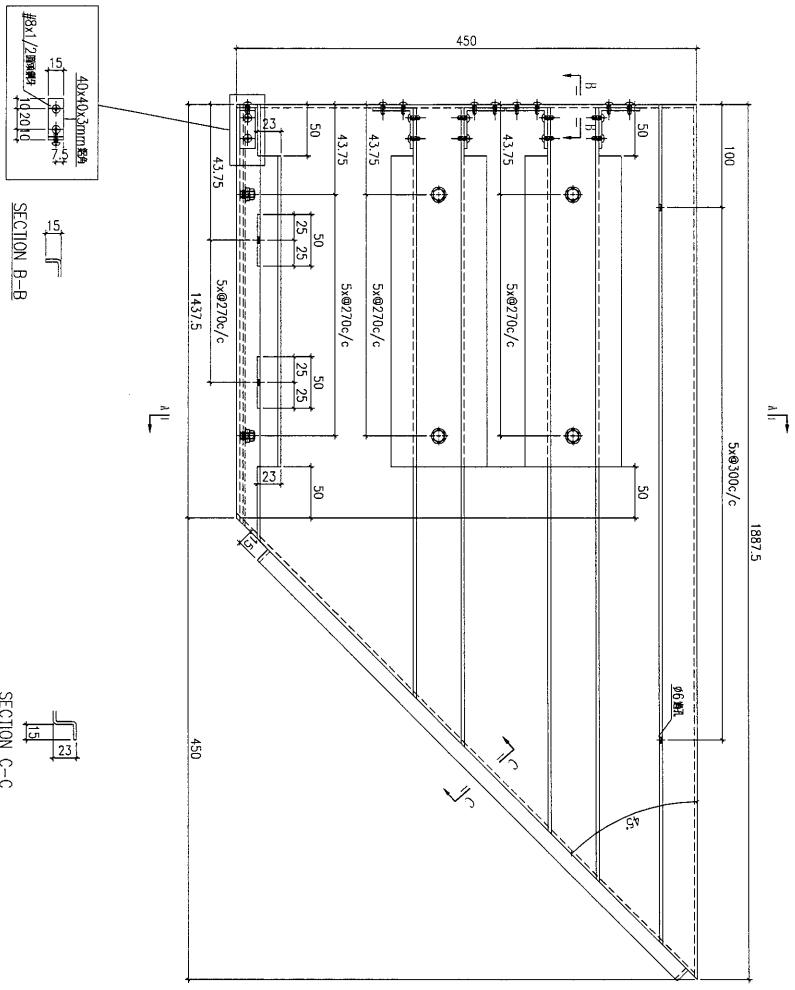

原 E16733

工程號	J-835	地盤	將軍澳	附件
名稱	鋁板加工圖	採用		
材料	3mm 鋁板	地盤		
顏色	UCT34440SC-3 3 Coats Silver	工廠		



 美特鋁質 有限公司 MIDI Aluminium Fabricator Ltd.		類別		物料號	
修改	A	制圖	夏之川	2017.01.14	圖號 835-FP06a
日期	2017.02.06	復核			數量 1
		批准			位置

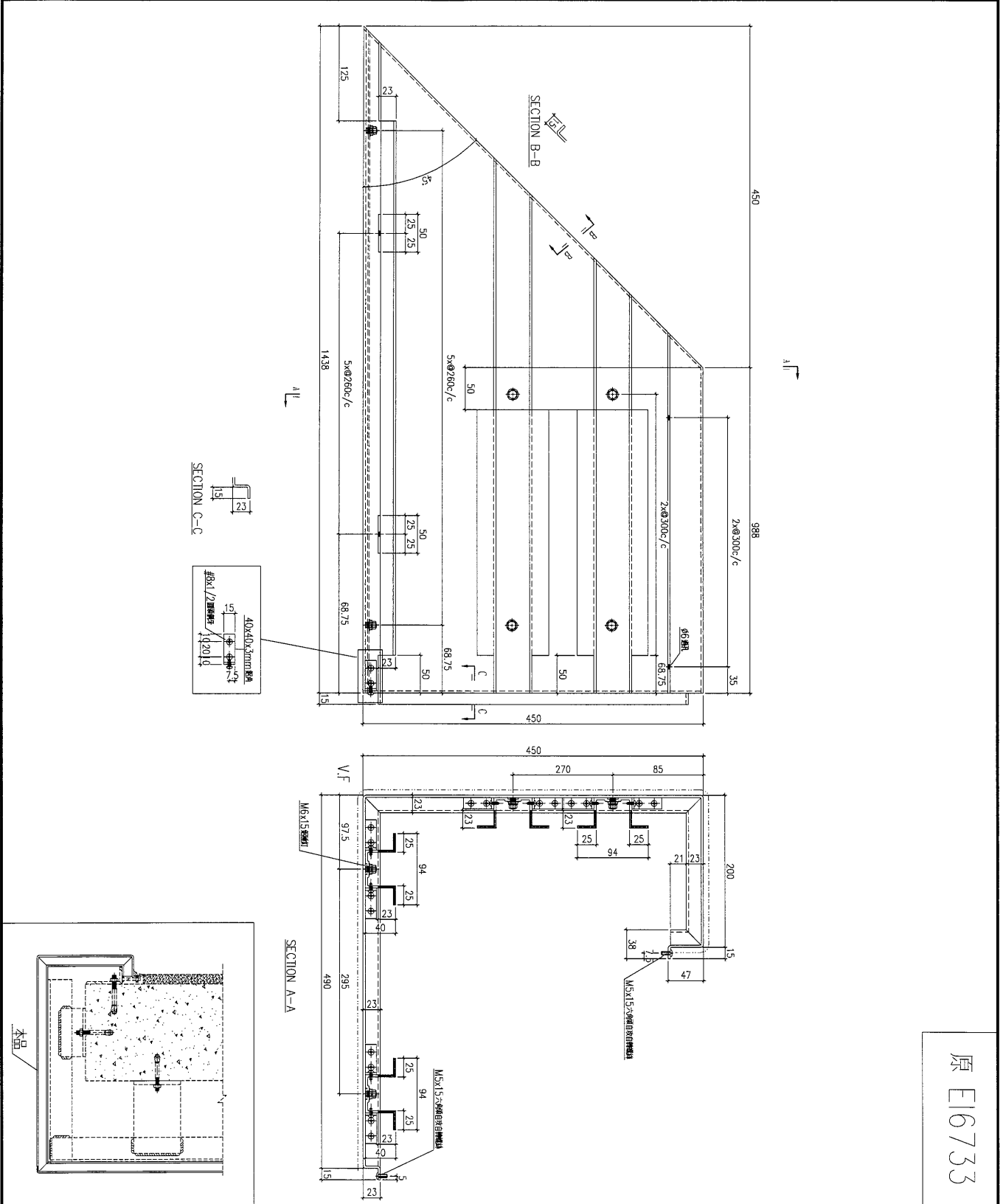

原 E16733

工程號	J-835	地盤	將軍澳	附件
名稱	鋁板加工圖	採用		
材料	3mm鋁板	地盤		
顏色	UCT34440SC-3 3 Coats Silver	工廠		



 美特鋁質 有限公司 MIDI Aluminium Fabricator Ltd.		類別		物料號	
修改	A	制圖	夏之川	2017.01.14	圖號 835-FP09a
日期	2017.02.06	復核			數量 1
		批准			位置

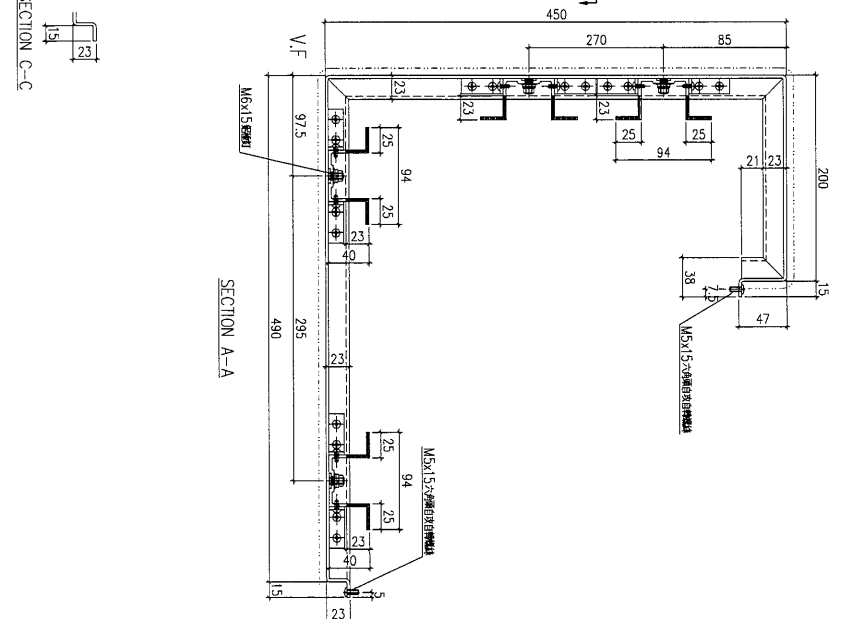
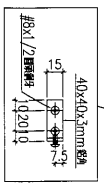
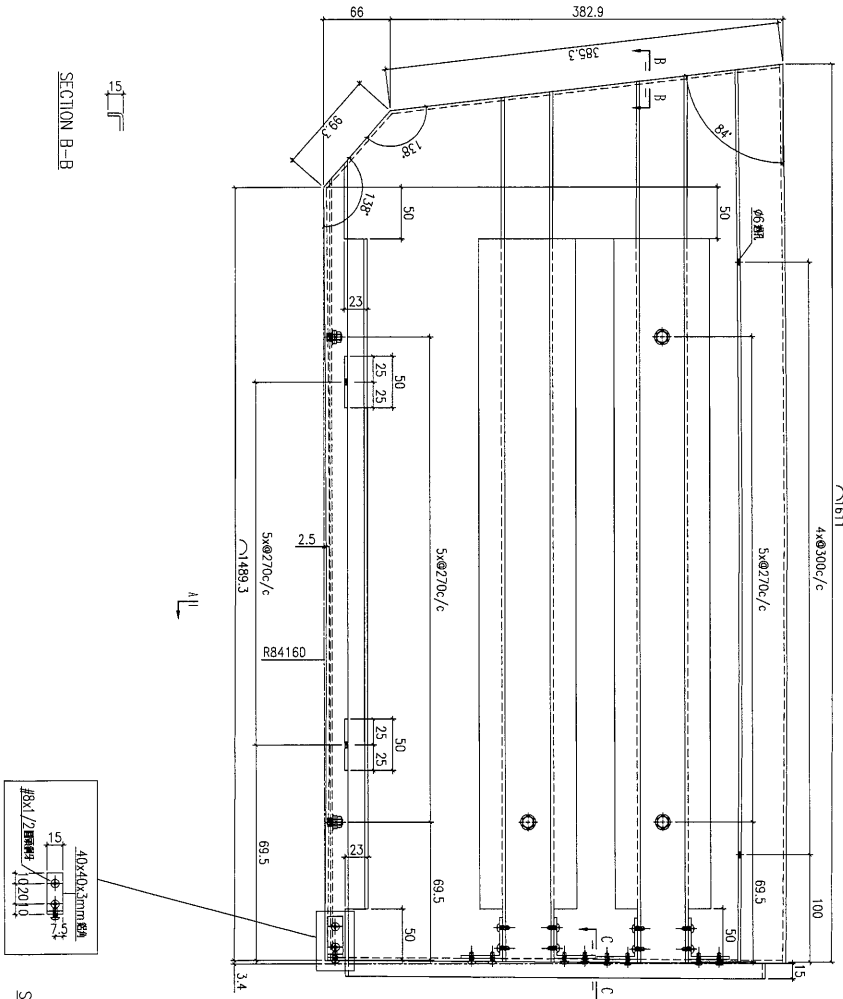

原 E16733

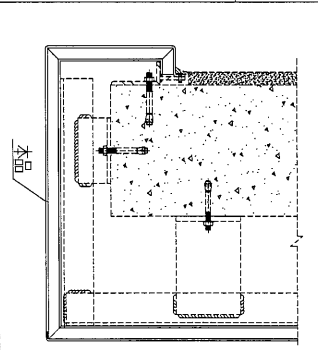

工程號	J-835	地盤	將軍澳	附件
名稱	鋁板加工圖	探	用	
材料	3mm鋁板	地盤		
顏色	UCT34440SC-3 3 Coats Silver	工廠		

類別 制圖 復核 批准

夏之川

物料號

2016.12.29

圖號

835-PE09

數量

修改 日期

位置

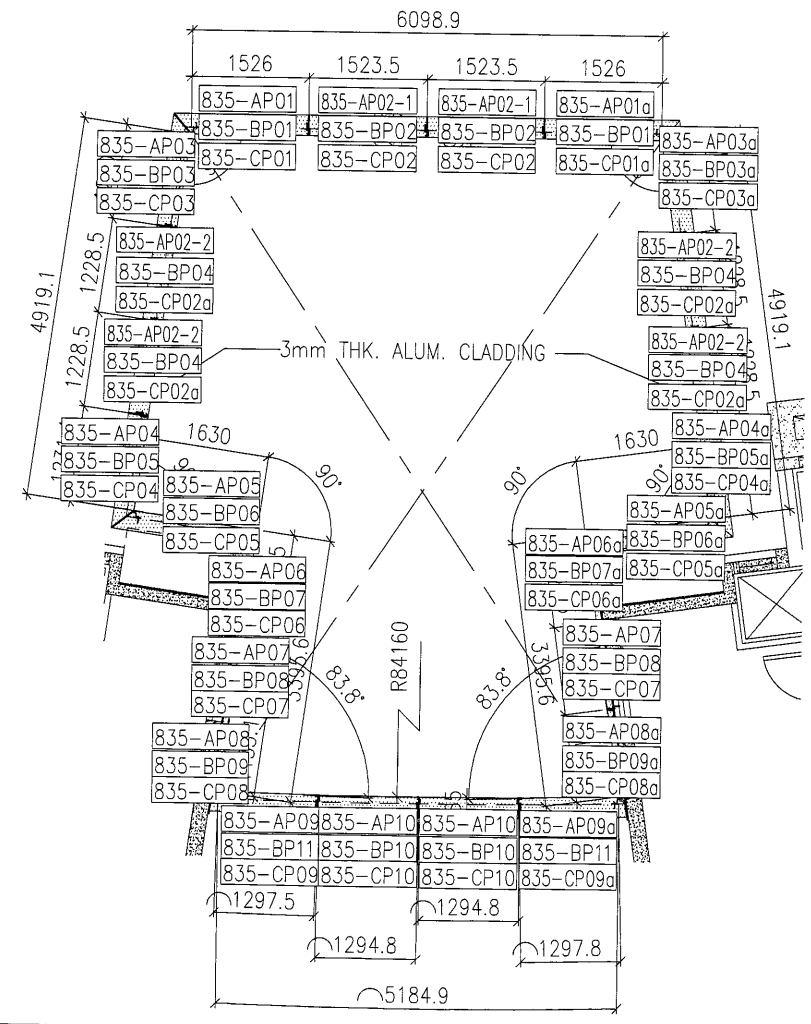
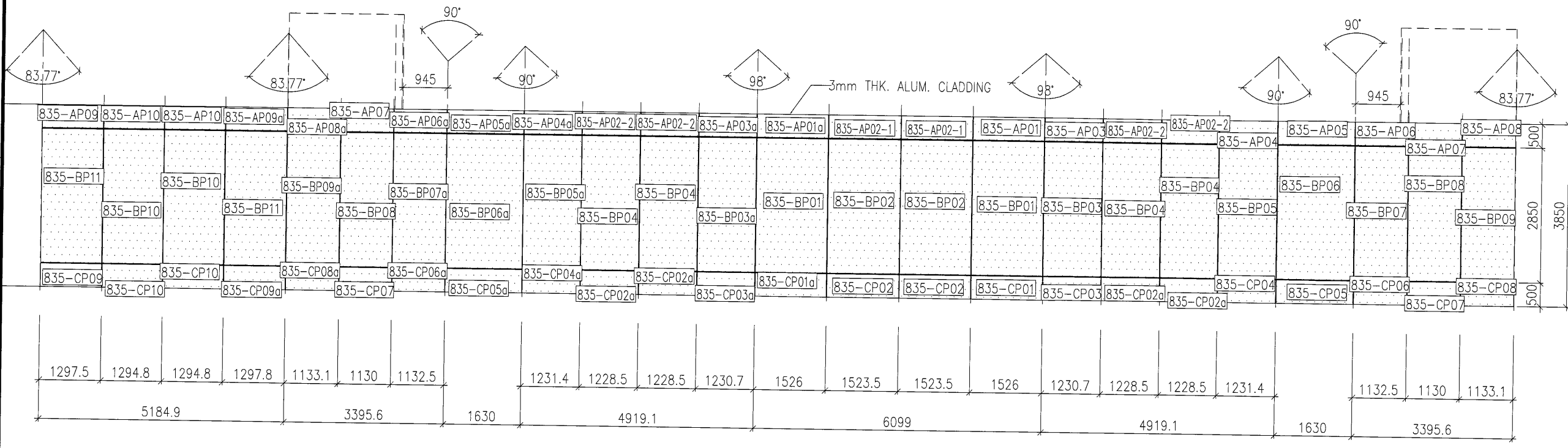

工程號	J-835	將軍澳	地盤	探用	地盤	工廠
名稱	位置圖					
材料						
顏色						

附件

美特鋁質 有限公司  
MIDI Aluminium Fabricator Ltd.

類別 制圖 復核 批准

夏之川

2016. 12. 29

物料號

835-PE10

圖號 數量 位置

修改 日期

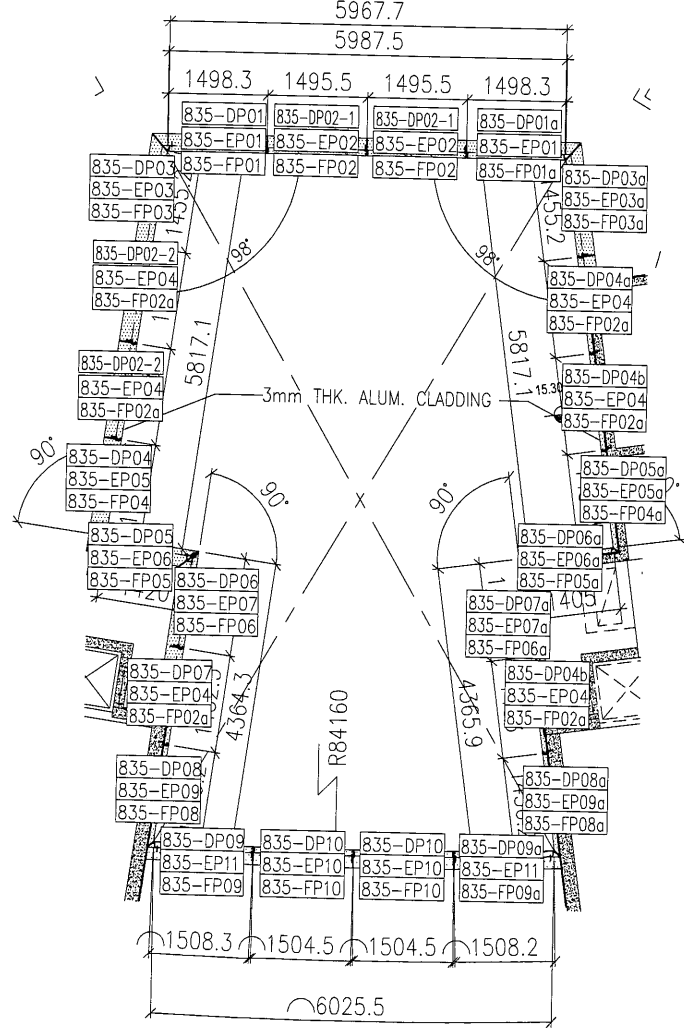
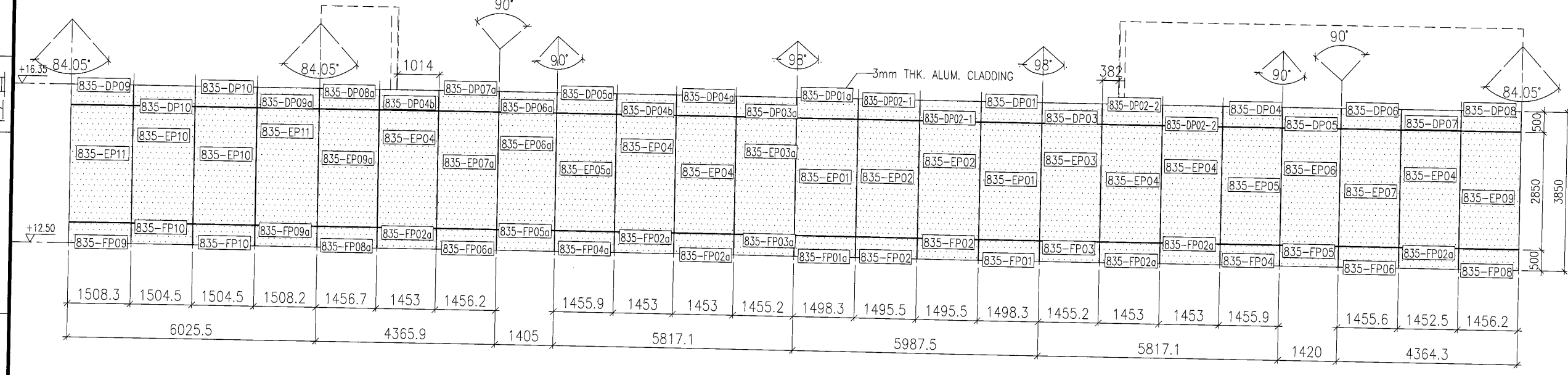

附件

採用  
地盤  
工廠

將軍澳

地盤

J-835 位置圖

工程號 名稱 材料 顏色