



工程指示 / 要求簡箋 (E.I.)

工程指示編號: EI 6733/17 修改版次:
 工程編號: J835 工程名稱: TKO 66D 平台
 工程項目: 鋁飾板 - 確認地盤用鋁摺件加工圖紙
 收件人: 生統 發件人: Zaldil 日期: 2017-2-10

要求提供 / 確認 事項:

- | | | |
|---|-------------------------------------|-------------------------------|
| <input type="checkbox"/> 初步鋁料 B.M. | <input type="checkbox"/> 加工拆圖, 然後生產 | <input type="checkbox"/> 尺寸表 |
| <input type="checkbox"/> 正式鋁料 B.M. | <input type="checkbox"/> 技術上資料 / 指示 | <input type="checkbox"/> 報價 |
| <input type="checkbox"/> 配件 B.M. | <input type="checkbox"/> 樣辦或貨品說明書 | <input type="checkbox"/> 分判合約 |
| <input checked="" type="checkbox"/> (x) 其他: _____ | | |

內容: 請按附頁加工圖紙加工 鋁摺件

請在 2017 3月 前完成上列要求。

附有關圖紙 / 文件:

1+ 10f

以上項目為:

- 原合約工程包 原合約工程加 / 減賬 新工程報價

原因: -

分發東莞各部門:

- () 生產技術總監 連附件 () 技術部 連附件 () 生產部 連附件 () 機械設計部 連附件
 () 採購部 連附件 () 生產統籌部 連附件
 () 質檢部 連附件 () 會計部 連附件 () 報關組 連附件 () 其他 _____ 連附件

分發香港各部門:

- () 行政部 連附件 () 會計部 連附件 () 統籌部 連附件 () 工程部地盤科文 連附件
 () 採購部 連附件 () QS 部 連附件 () 維修部 連附件 () 其他 _____ 連附件

傳遞編號:

HK 0342

(FTP)

發件人簽署:

項目經理簽署:

 美特鋁質 MIDI Aluminium Fabricator Ltd.	類別		物料號	
	制圖	夏之川	2017.01.14	圖號 835-AP01
修改		復核		數量 1
日期		批准		位置

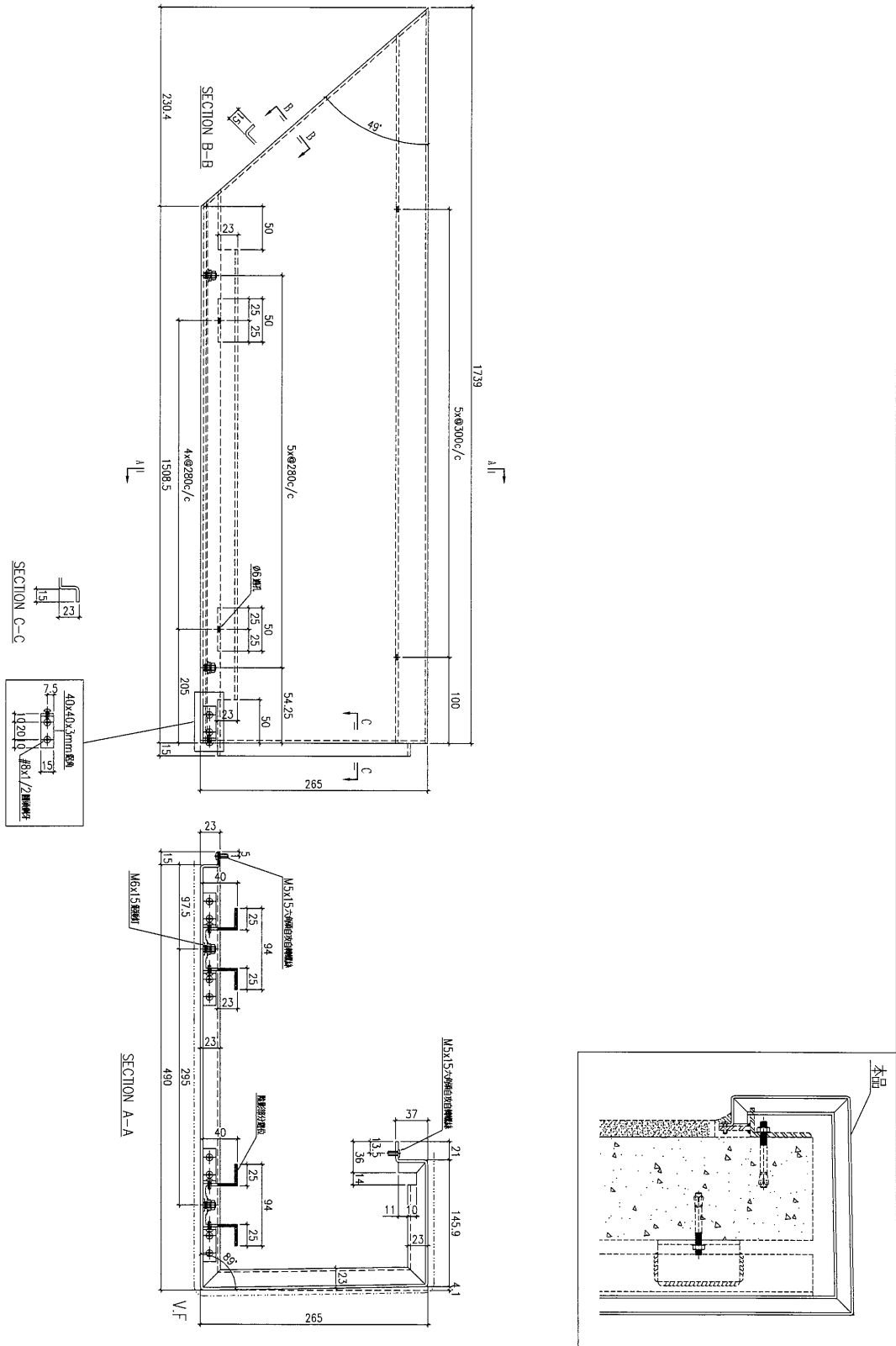

工程號	J-835	地盤	將軍澳	附件
名稱	鋁板加工圖		採用	
材料	3mm鋁板		地盤	
顏色	PPG UCT39548XL-3 3 Coats Silver		工廠	

 美特鋁質 有限公司 MIDI Aluminium Fabricator Ltd.	類別		物料號	
	制圖	夏之川	2017.01.14	圖號 835-AP02
修改			數量	見表
日期			位置	
	復核			
	批准			

物料編號	長度L	數量	A	N	A1	N1
835-AP02-1	1508.5	2	54.25	5x280c/c	209.25	4x280c/c
835-AP02-2	1213.5	4	46.75	4x280c/c	201.75	3x280c/c

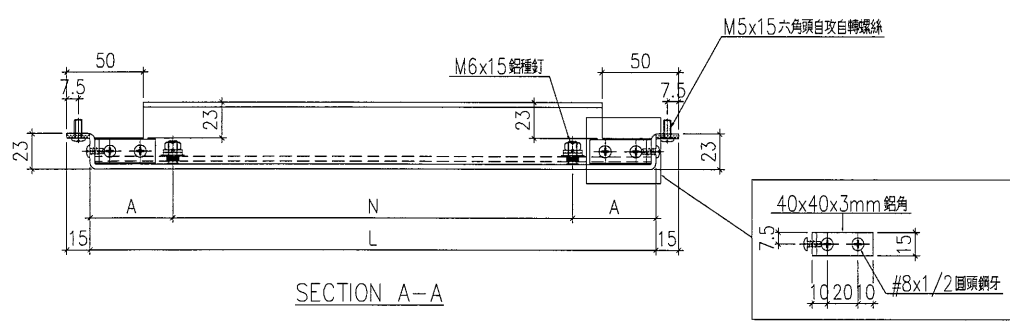
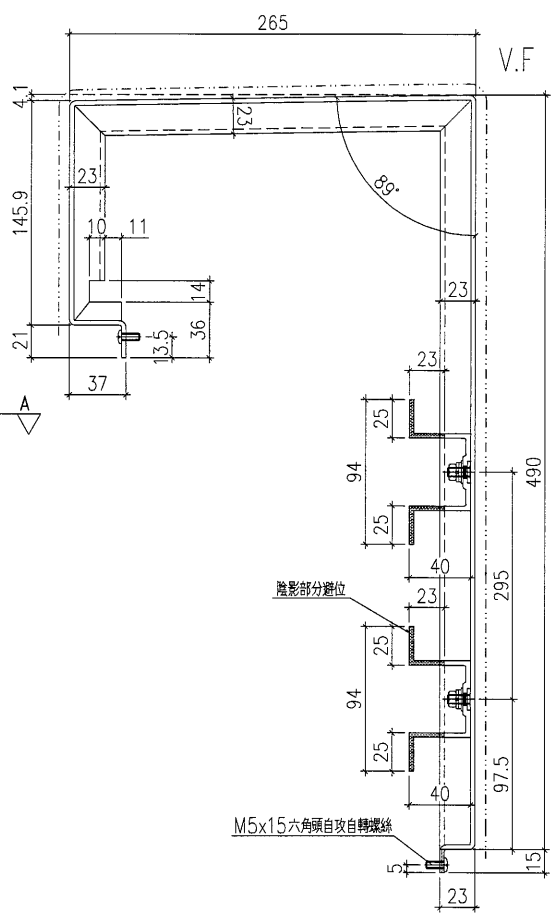
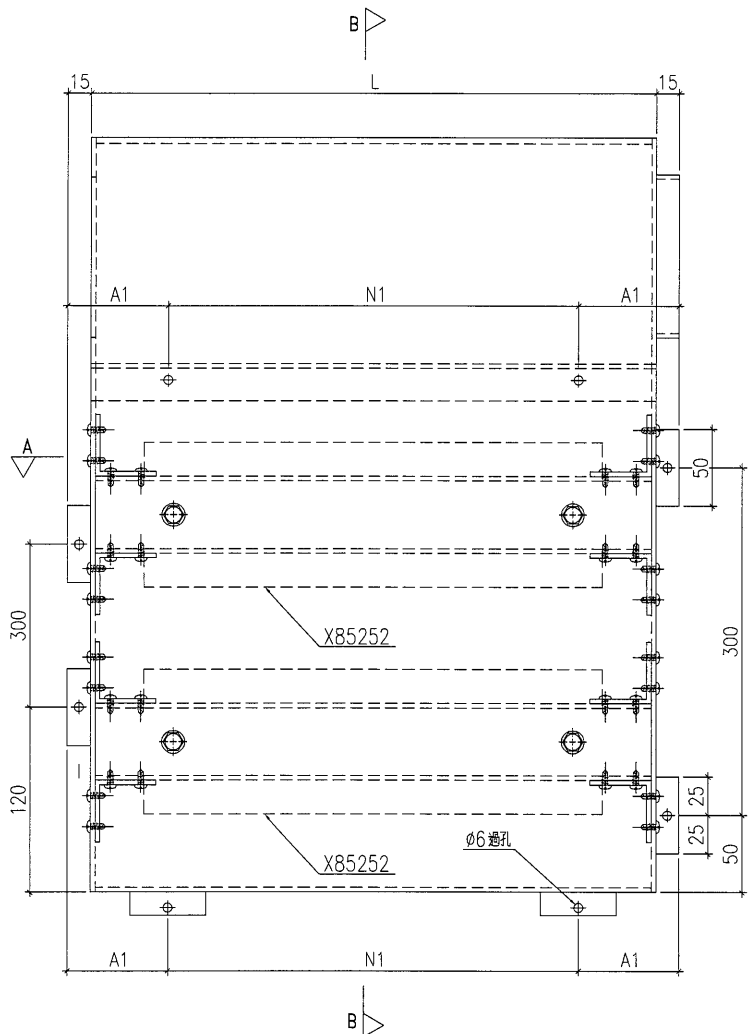

工程號	J-835	地盤	將軍澳	附 件
名稱	鋁板加工圖		採用	
材料	3mm鋁板		地盤	
顏色	PPG UCT39548XL-3 3 Coats Silver		工廠	

 美特鋁質 有限公司 MIDI Aluminium Fabricator Ltd.	類別		物料號		
	制圖	夏之川	2017.01.14	圖號	835-AP03
修改				數量	1
日期				位置	

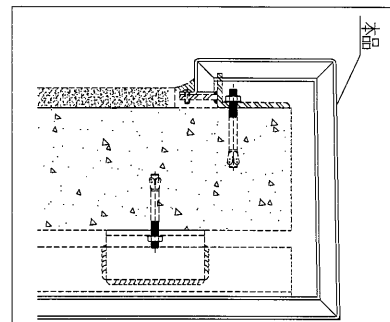
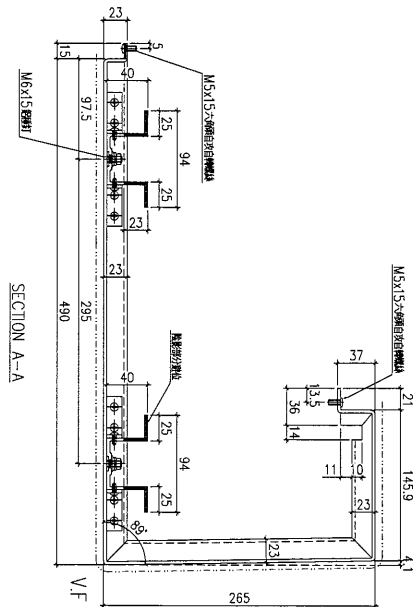
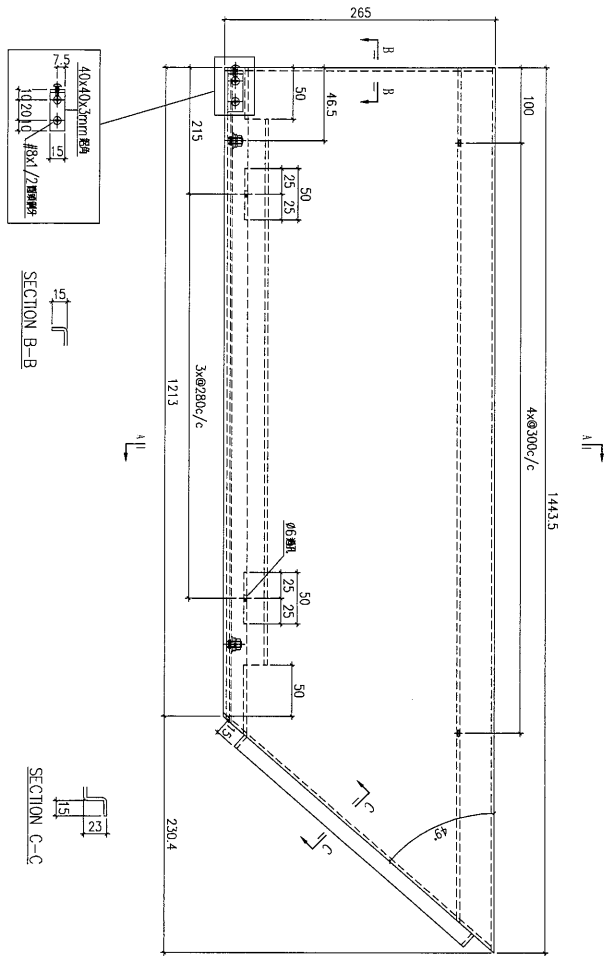

工程號	J-835	地盤	將軍澳	附件
名稱	鋁板加工圖		採用	
材料	3mm鋁板		地盤	
顏色	PPG UCT39548XL-3 3 Coats Silver		工廠	

 美特鋁質 有限公司 MIDI Aluminium Fabricator Ltd.		類別		物料號	
修改		制圖	夏之川	2017.01.14	圖號 835-AP04
日期		復核			數量 1
		批准			位置

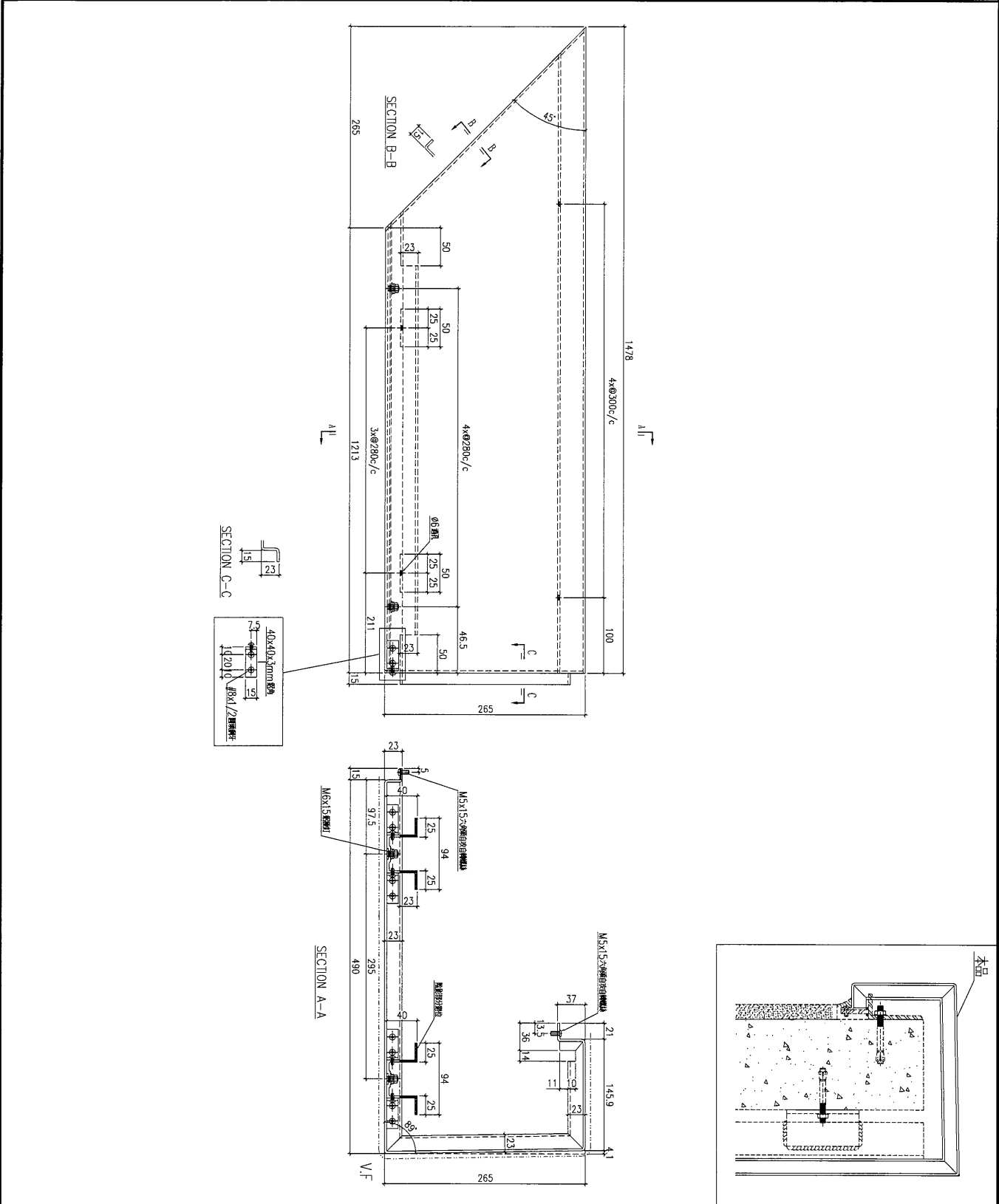

工程號	J-835	地盤	將軍澳	附 件
名稱	鋁板加工圖		採用	
材料	3mm鋁板		地盤	
顏色	PPG UCT39548XL-3 3 Coats Silver		工廠	

 美特鋁質 有限公司 MIDI Aluminium Fabricator Ltd.				類別		物料號	
修改				制圖	夏之川	2017.01.14	圖號 835-AP05
日期				復核			數量 1
				批准			位置

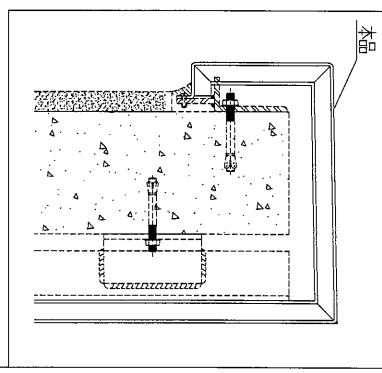
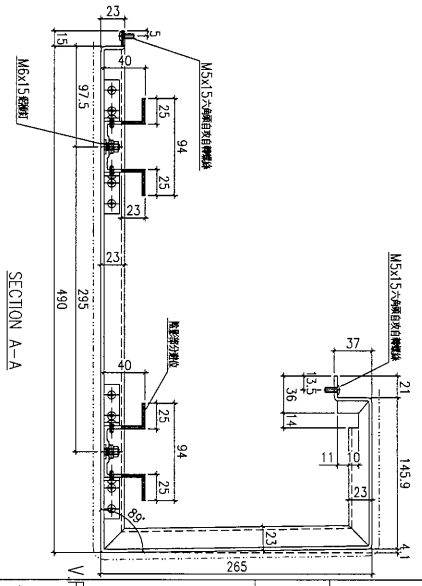
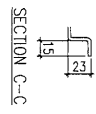
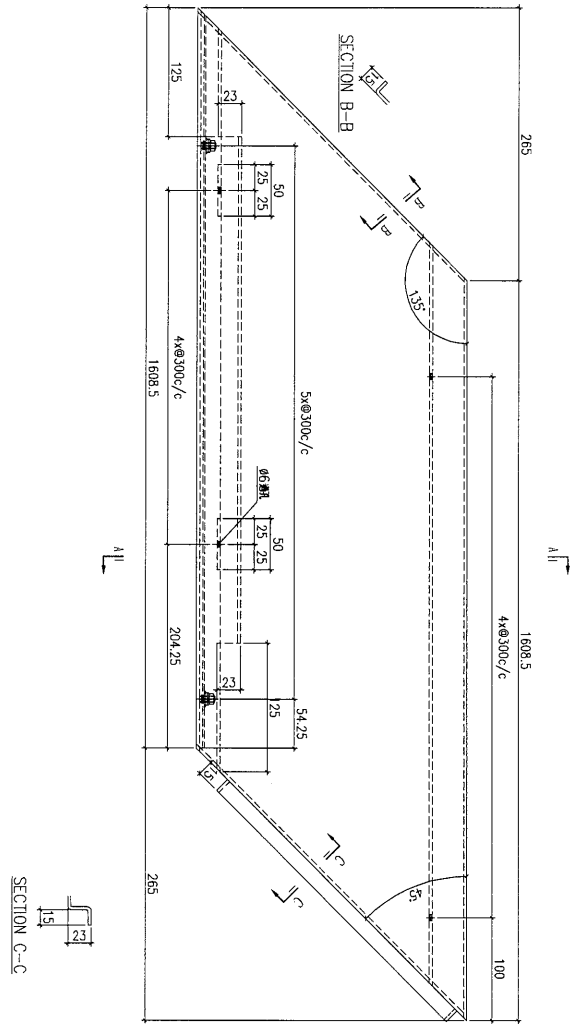

工程號	J-835	地盤	將軍澳	附 件
名稱	鋁板加工圖			
材料	3mm鋁板			
顏色	PPG UCT39548XL-3 3 Coats Silver			

 美特鋁質 有限公司 MIDI Aluminium Fabricator Ltd.		類別 制圖 夏之川 物料號 2017.01.14	圖號 835-AP06 數量 1 位置
修改 日期	復核 批准		

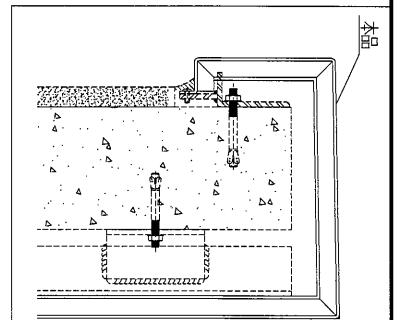
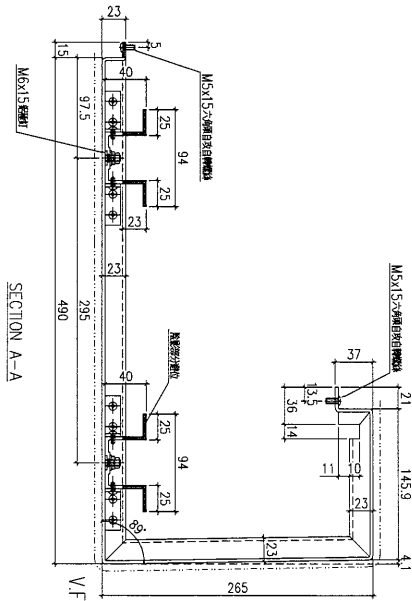
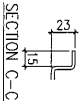
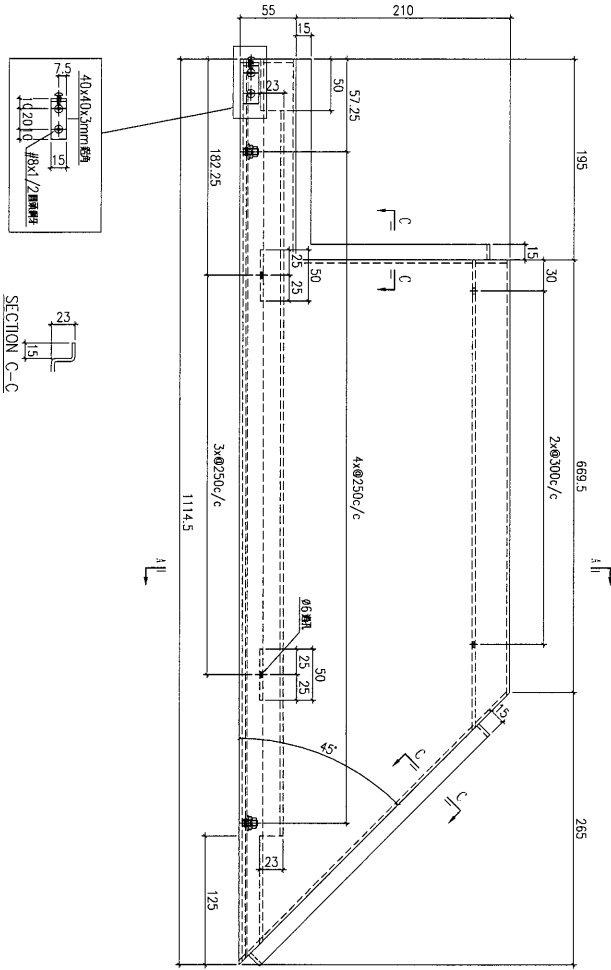

工程號	J-835	地盤	將軍澳	附 件
名稱	鋁板加工圖		採用	
材料	3mm鋁板		地盤	
顏色	PPG UCT39548XL-3 3 Coats Silver		工廠	

 美特鋁質 有限公司 MIDI Aluminium Fabricator Ltd.	類別		物料號	
	制圖	夏之川	2017.01.14	圖號 835-AP09
修改				數量 1
日期				位置

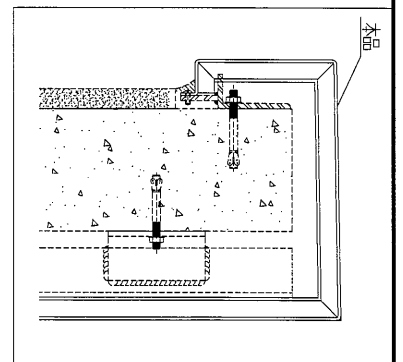
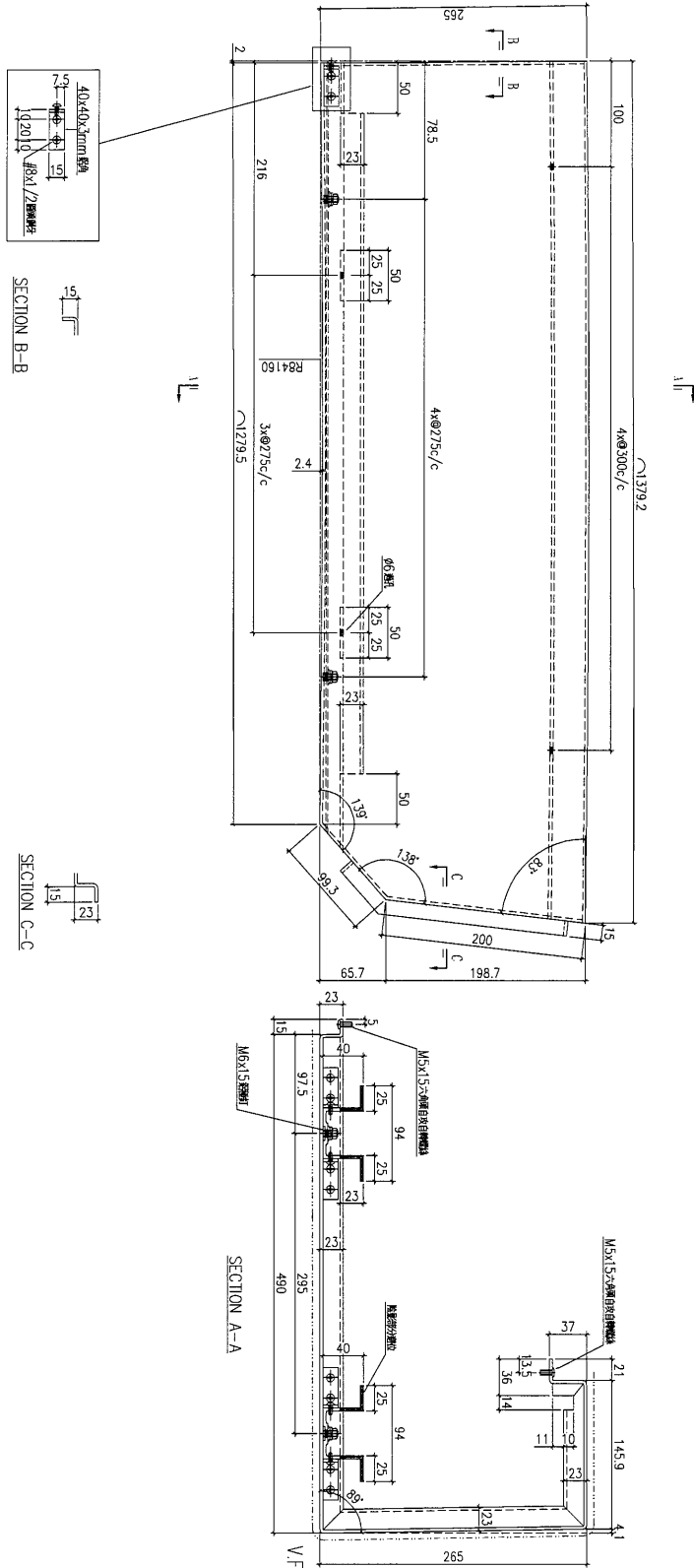

工程號	J-835	地盤	將軍澳	附件
名稱	鋁板加工圖		採用	
材料	3mm鋁板		地盤	
顏色	PPG UCT39548XL-3 3 Coats Silver		工廠	

 美特鋁質 有限公司 MIDI Aluminium Fabricator Ltd.	類別		物料號	
	制圖	夏之川	2017.01.14	圖號 835-AP10
修改		復核		數量 2
日期		批准		位置

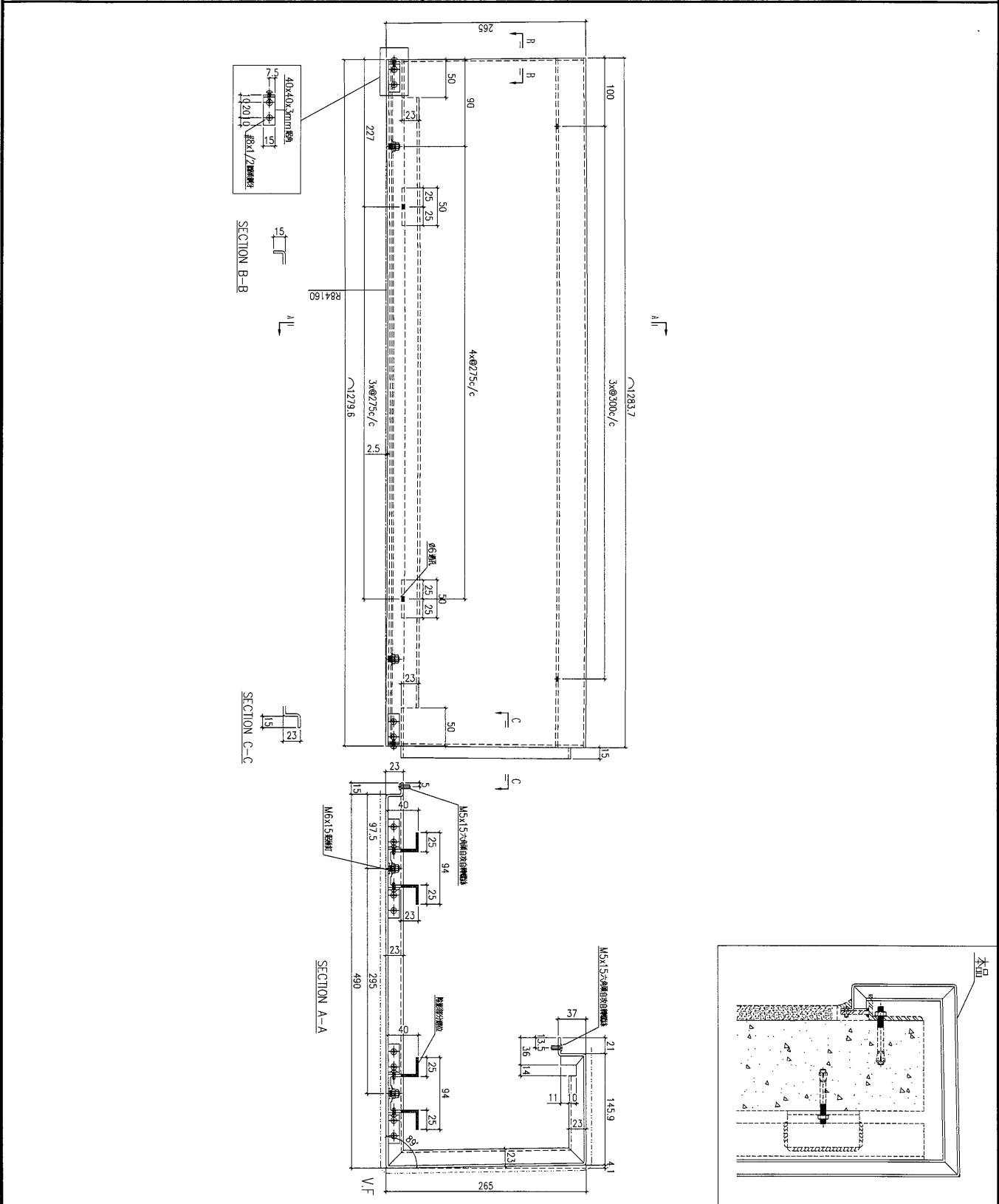

工程號	J-835	地盤	將軍澳	附 件
名稱	鋁板加工圖		採用	
材料	3mm鋁板		地盤	
顏色	PPG UCT39548XL-3 3 Coats Silver		工廠	

 美特鋁質 有限公司 MIDI Aluminium Fabricator Ltd.				類別		物料料號	
				制圖	夏之川	2017.01.14	圖號 835-AP01a
修改				復核			數量 1
日期				批准			位置

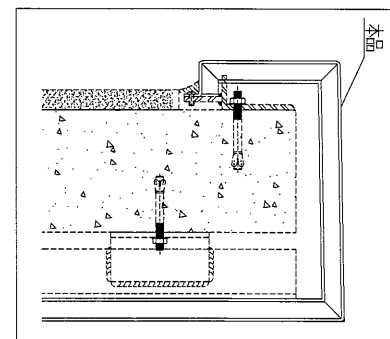
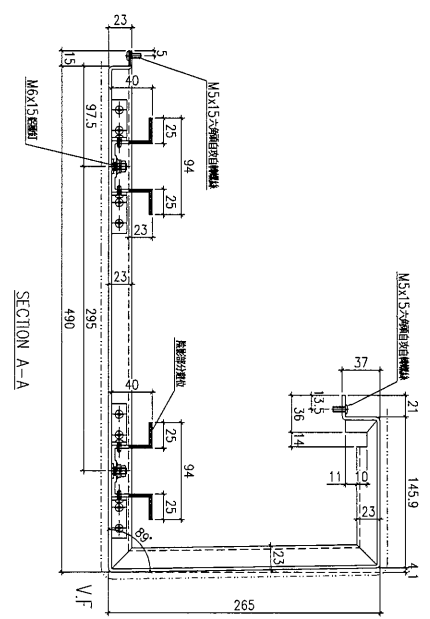
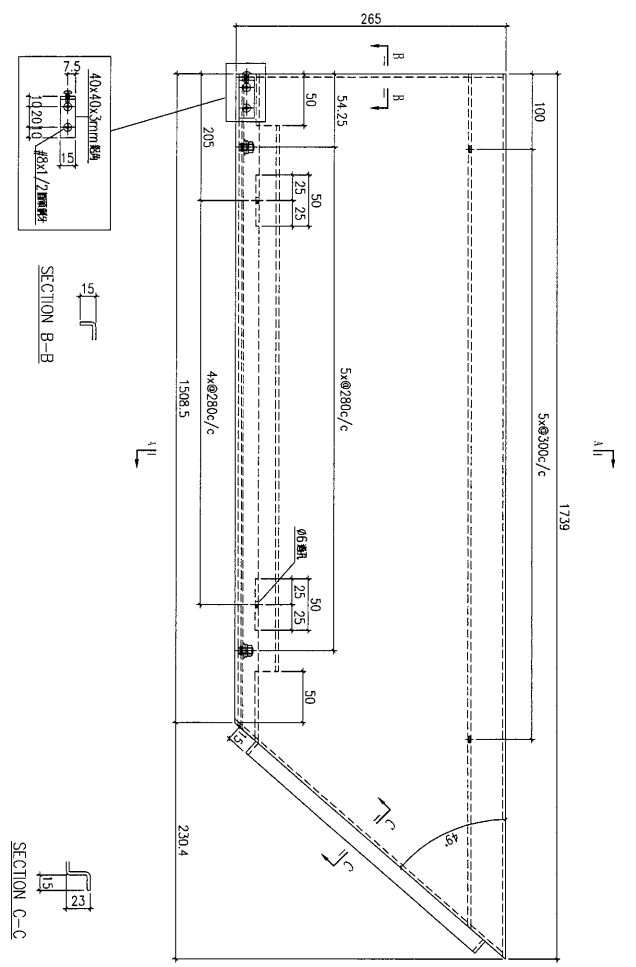

工程號	J-835	地盤	將軍澳	附 件
名稱	鋁板加工圖		採用	
材料	3mm鋁板		地盤	
顏色	PPG UCT39548XL-3 3 Coats Silver		工廠	

 美特鋁質 有限公司 MIDI Aluminium Fabricator Ltd.				類別 制圖	物料號 夏之川 2017.01.14	圖號 835-AP03a
修改 日期				復核 批准		數量 位置 1

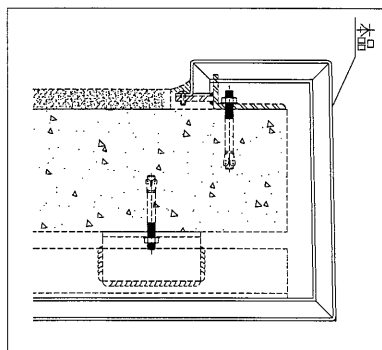
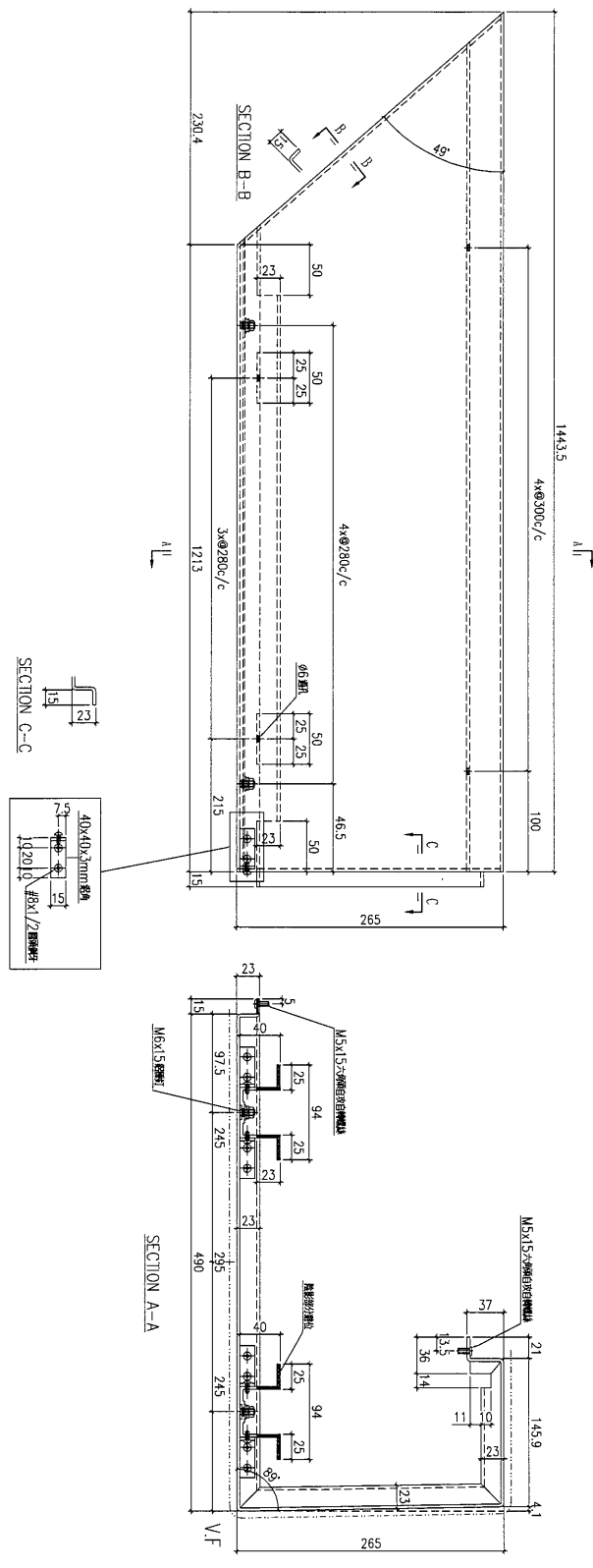

工程號	J-835	地盤	將軍澳	附 件
名稱	鋁板加工圖		採用	
材料	3mm鋁板		地盤	
顏色	PPG UCT39548XL-3 3 Coats Silver		工廠	

 美特鋁質 MIDI Aluminium Fabricator Ltd.	類別		物料號		
	制圖	夏之川	2017.01.14	圖號	835-AP04a
修改				數量	1
日期				位置	

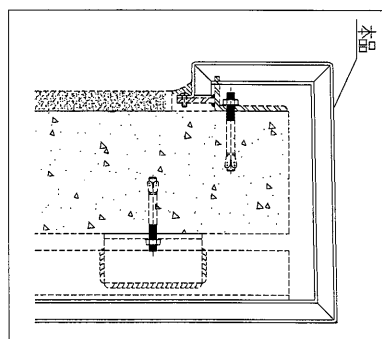
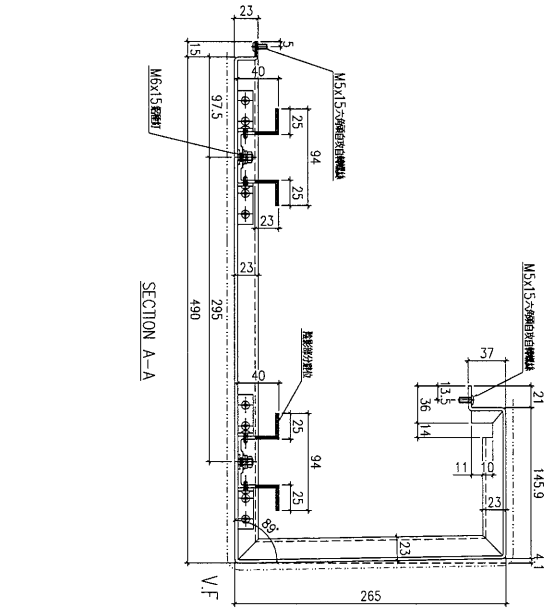
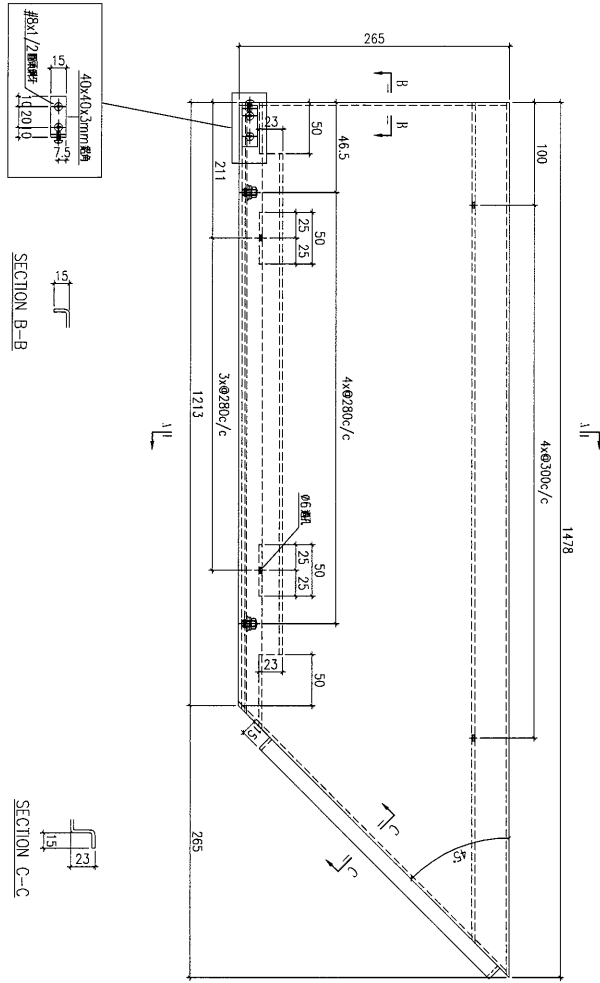

工程號	J-835	地盤	將軍澳	附 件
名稱	鋁板加工圖		採用	
材料	3mm鋁板		地盤	
顏色	PPG UCT39548XL-3 3 Coats Silver		工廠	

 美特鋁質 MIDI Aluminium Fabricator Ltd.	類別		物料號	
	制圖	夏之川	2017.01.14	圖號 835-AP05a
修改			數量	1
日期			位置	

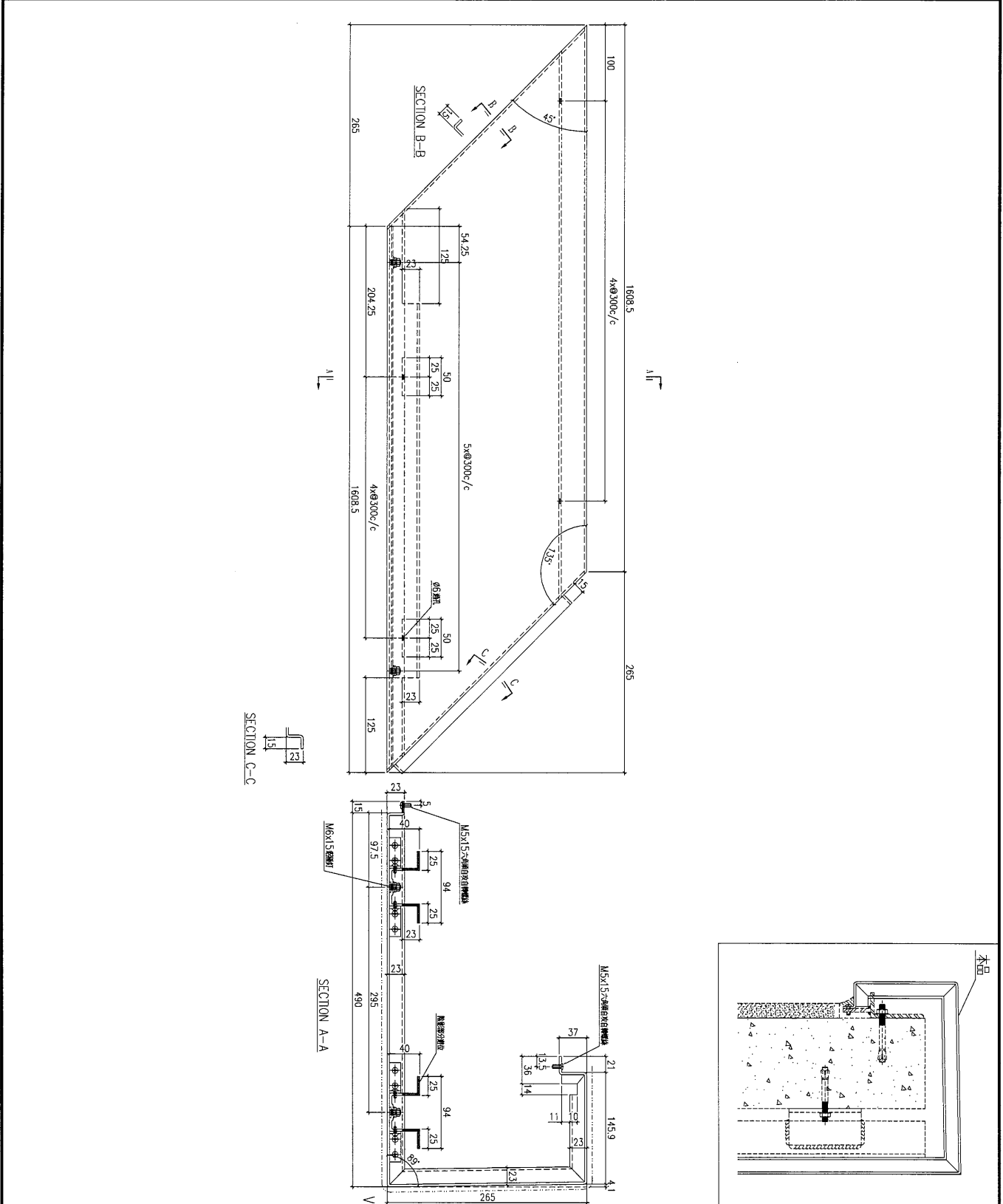

工程號	J-835	地盤	將軍澳	附件
名稱	鋁板加工圖		採用	
材料	3mm鋁板		地盤	
顏色	PPG UCT39548XL-3 3 Coats Silver		工廠	

 美特鋁質 MIDI Aluminium Fabricator Ltd.	類別		物料編號	
	制圖	夏之川	2017.01.14	圖號 835-AP06a
修改			數量	1
日期			位置	
	復核			
	批准			

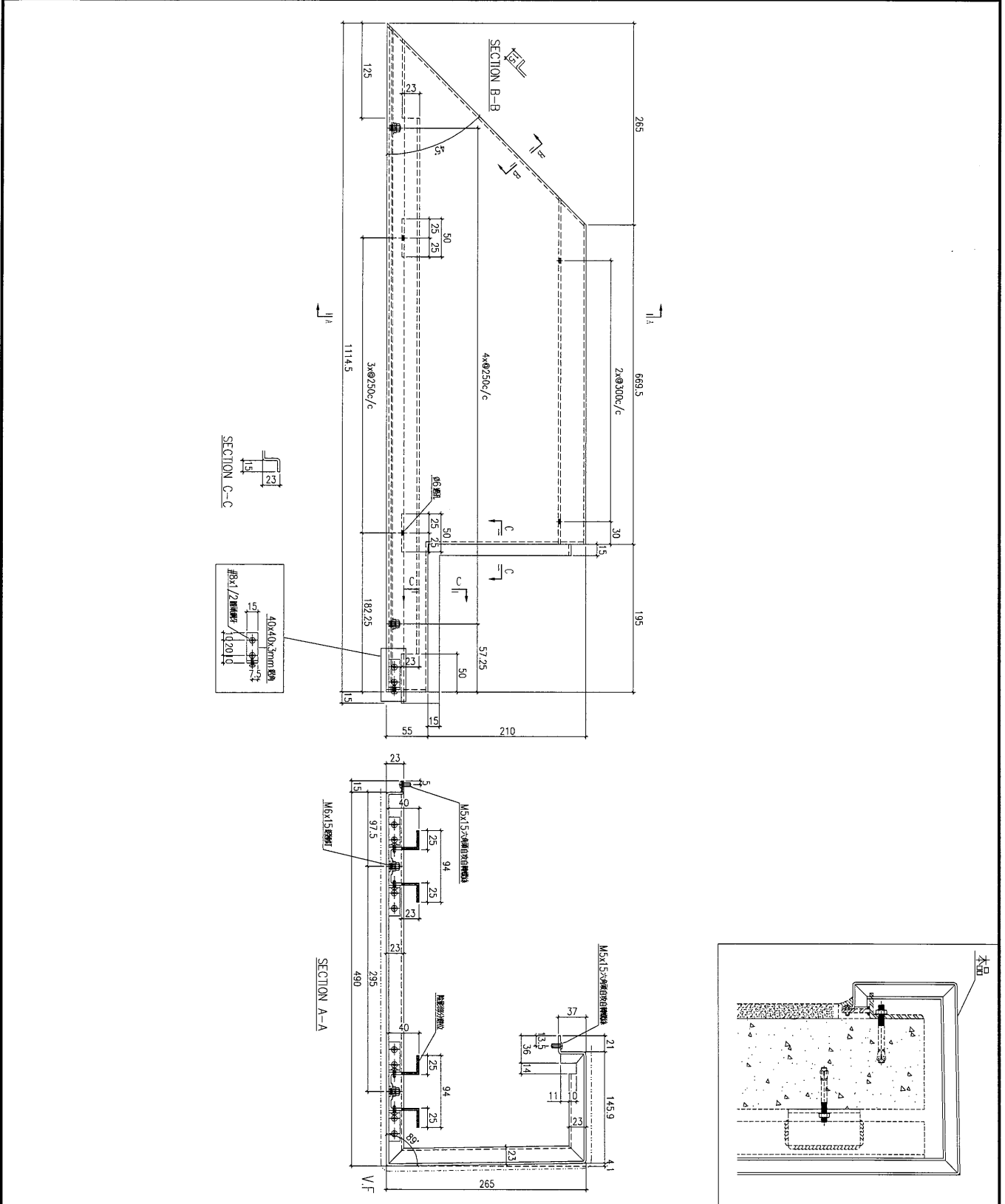

工程號	J-835	地盤	將軍澳	附件
名稱	鋁板加工圖		採用	
材料	3mm鋁板		地盤	
顏色	PPG UCT39548XL-3 3 Coats Silver		工廠	

 美特鋁質 有限公司 MIDI Aluminium Fabricator Ltd.		類別 制圖 夏之川	物料號 2017.01.14	圖號 835-AP09a
修改 日期		復核 批准		數量 位置 1

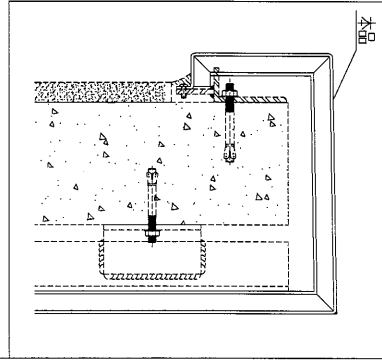
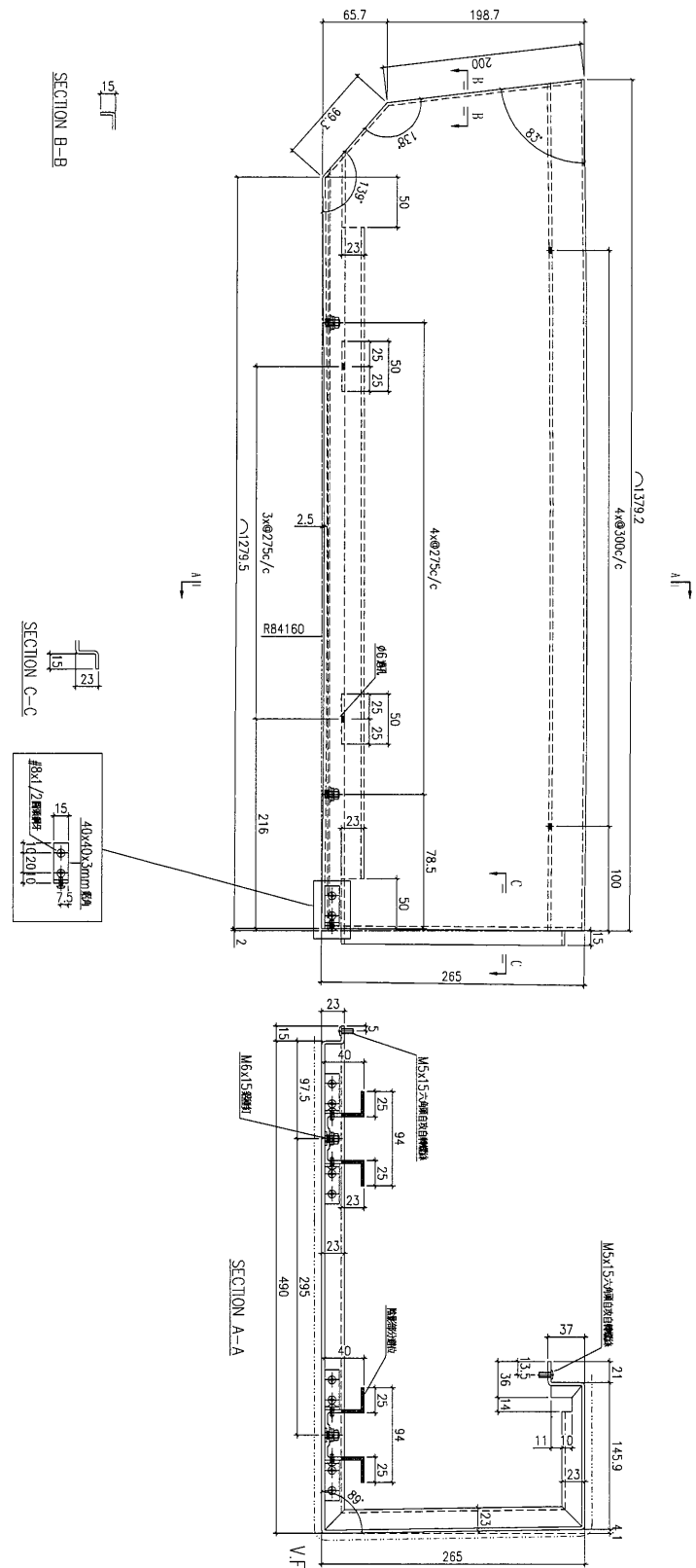

工程號	J-835	地盤	將軍澳	附 件
名稱	鋁板加工圖		採用	
材料	3mm鋁板		地盤	
顏色	PPG UCT39548XL-3 3 Coats Silver		工廠	

 美特鋁質 MIDI Aluminium Fabricator Ltd.	類別		物料號		
	制圖	夏之川	2017.01.14	圖號	835-BP01
修改				數量	2
日期				位置	

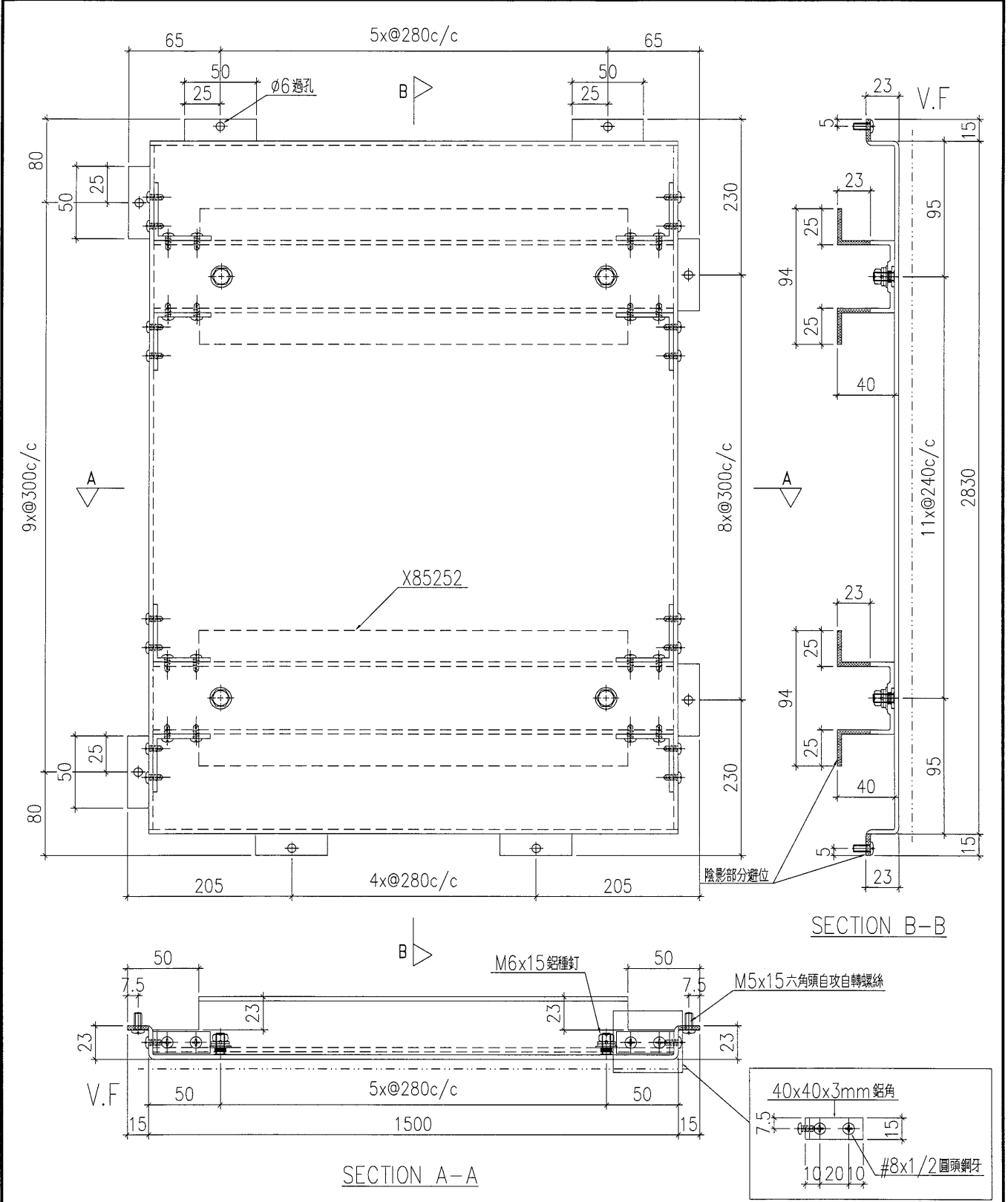

工程號	J-835	地盤	將軍澳	附 件
名稱	鋁板加工圖		採用	
材料	3mm鋁板		地盤	
顏色	PPG UCT39548XL-3 3 Coats Silver		工廠	

 美特鋁質 MIDI Aluminium Fabricator Ltd.	類別		物料編號	
	制圖	夏之川	2017.01.14	圖號 835-BP02
修改			數量	2
日期			位置	
	復核			
	批准			

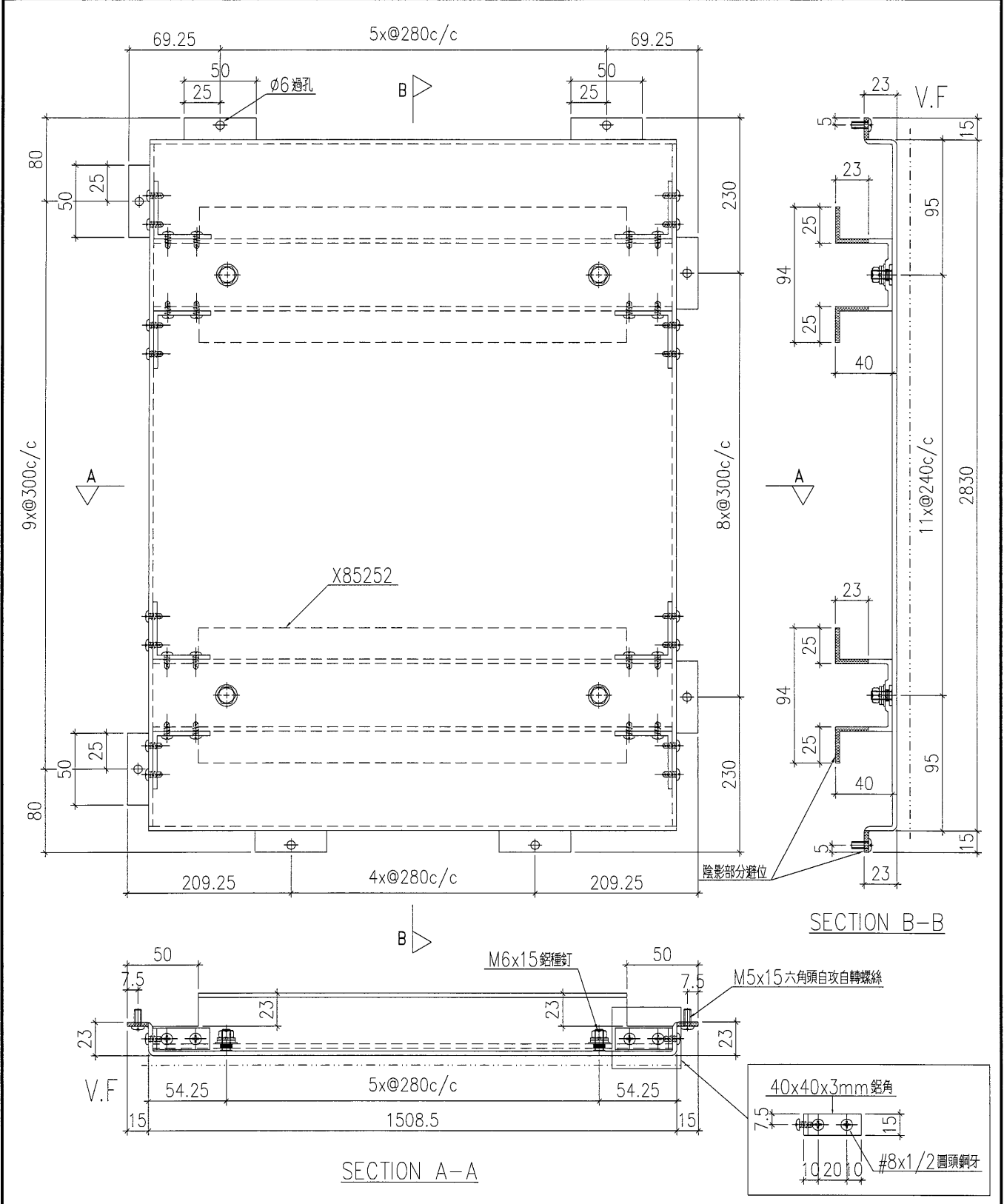

工程號	J-835	地盤	將軍澳	附件
名稱	鋁板加工圖		採用	
材料	3mm鋁板		地盤	
顏色	PPG UCT39548XL-3 3 Coats Silver		工廠	

 美特鋁質 有限公司 MIDI Aluminium Fabricator Ltd.	類別		物料號		
	制圖	夏之川	2017.01.14	圖號	835-BP03
修改				數量	1
日期				位置	

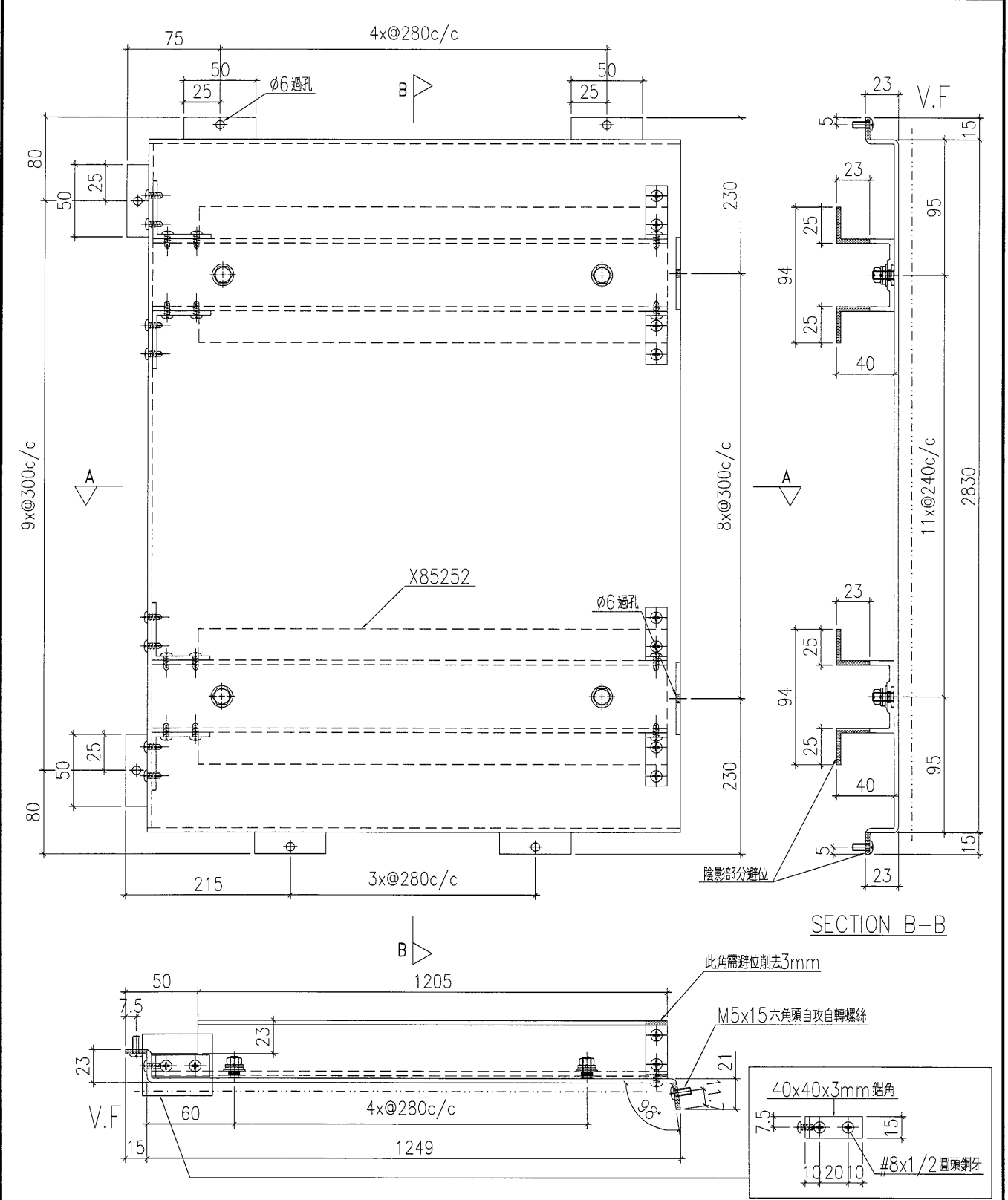

工程號	J-835	地盤	將軍澳	附 件
名稱	鋁板加工圖		採用	
材料	3mm鋁板		地盤	
顏色	PPG UCT39548XL-3 3 Coats Silver		工廠	

 美特鋁質 有限公司 MIDI Aluminium Fabricator Ltd.	類別		物料號	
	制圖	夏之川	2017.01.14	圖號 835-BP04
修改			數量	4
日期			位置	

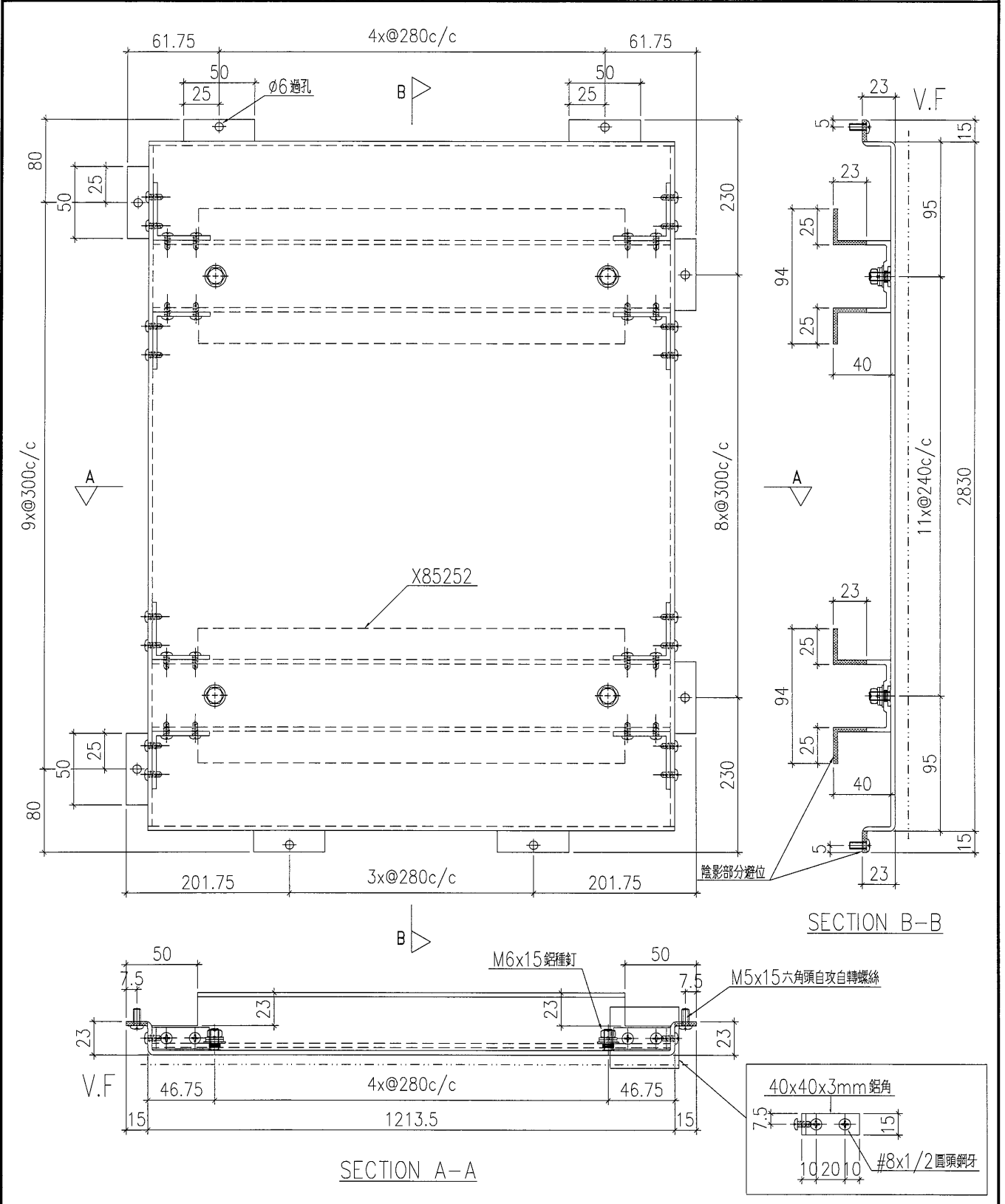

工程號	J-835	地盤	將軍澳	附 件
名稱	鋁板加工圖		採用	
材料	3mm鋁板		地盤	
顏色	PPG UCT39548XL-3 3 Coats Silver		工廠	

 美特鋁質 有限公司 MIDI Aluminium Fabricator Ltd.	類別		物料號		
	制圖	夏之川	2017.01.14	圖號	835-BP05
修改				數量	1
日期				位置	

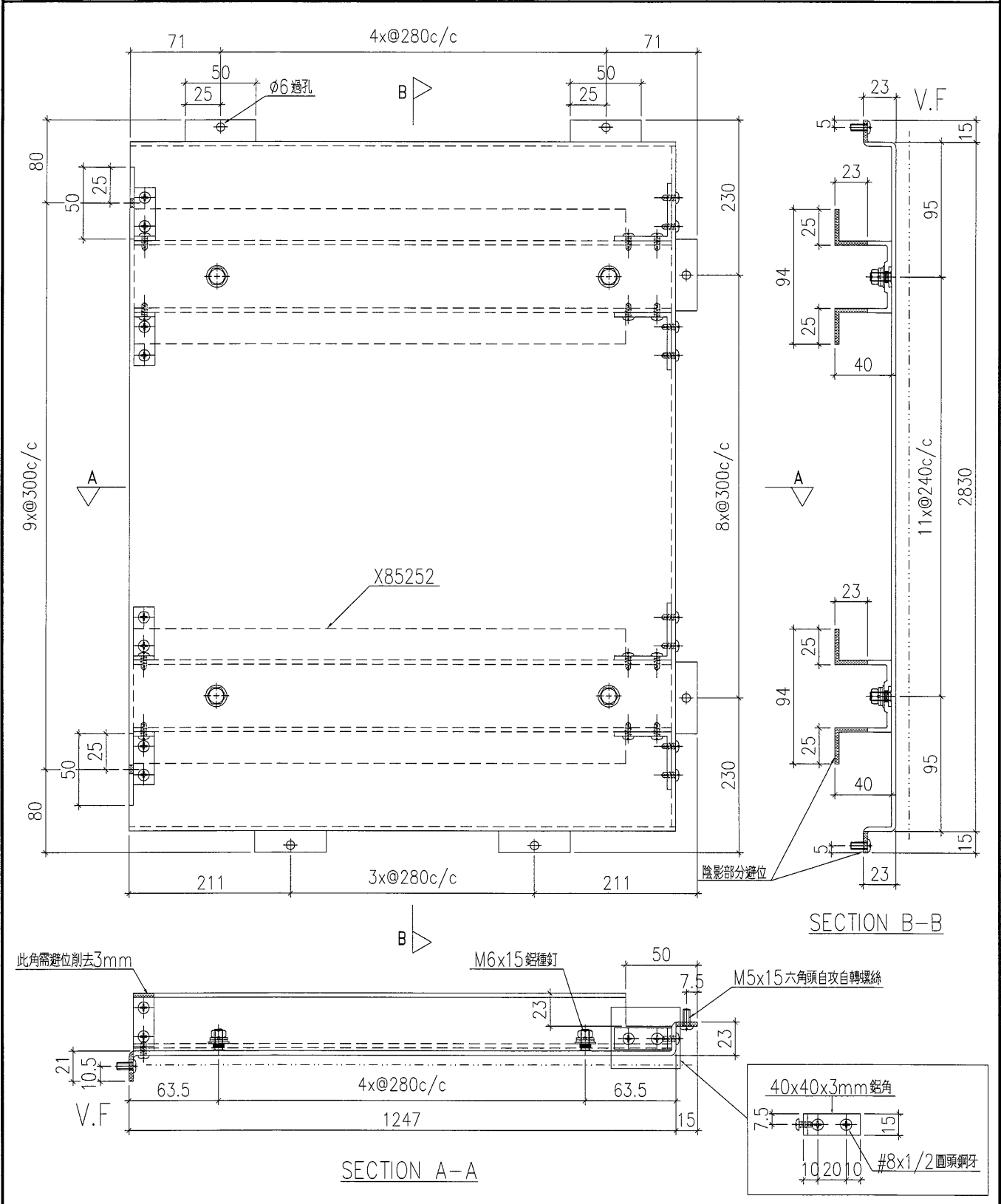

工程號	J-835	地盤	將軍澳	附件
名稱	鋁板加工圖		採用	
材料	3mm鋁板		地盤	
顏色	PPG UCT39548XL-3 3 Coats Silver		工廠	

 美特鋁質 MIDI Aluminium Fabricator Ltd.	類別		物料編號		
	制圖	夏之川	2017.01.14	圖號	835-BP06
修改				數量	1
日期				位置	

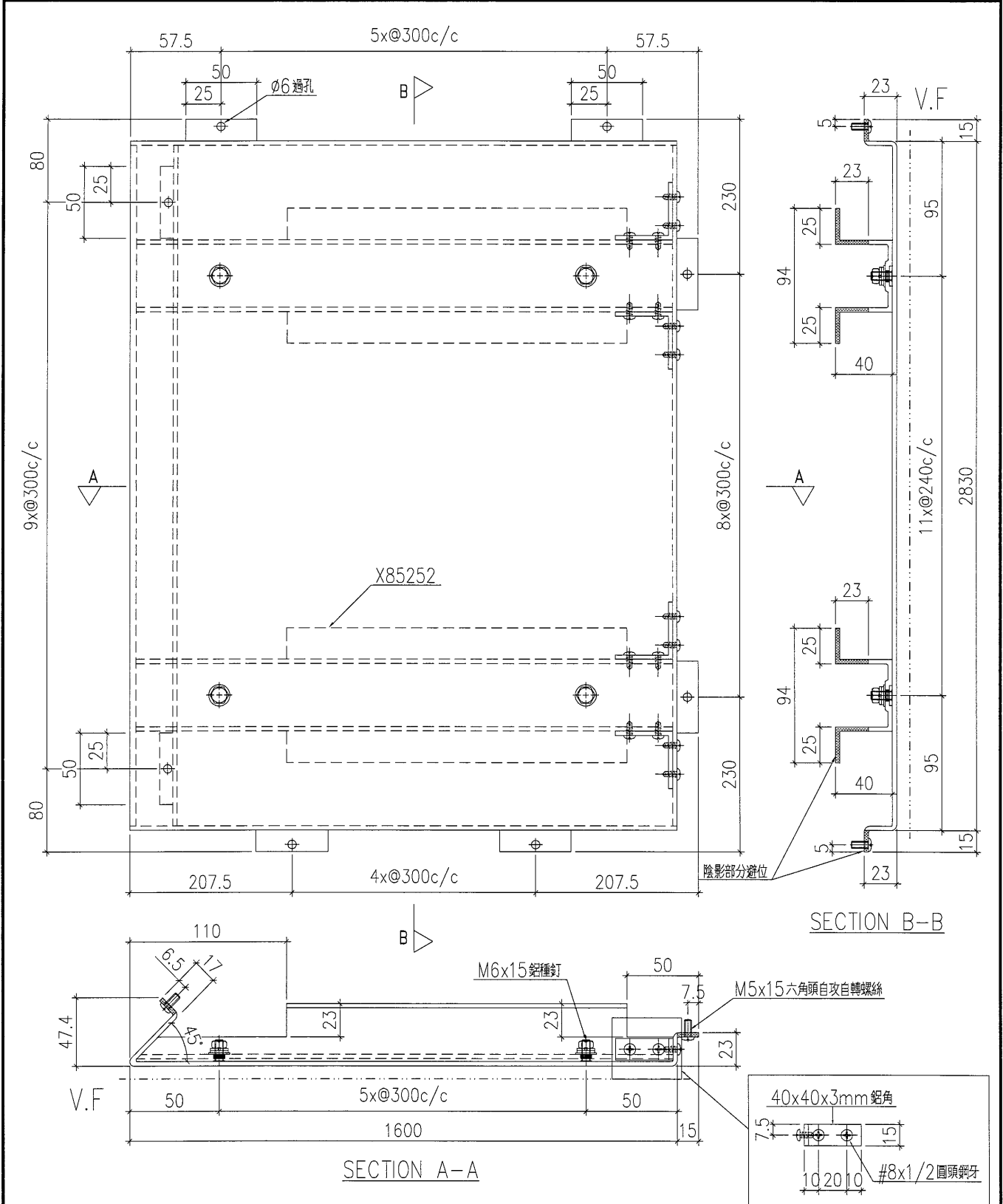

工程號	J-835	地盤	將軍澳	附件
名稱	鋁板加工圖		採用	
材料	3mm鋁板		地盤	
顏色	PPG UCT39548XL-3 3 Coats Silver		工廠	

 美特鋁質 有限公司 MIDI Aluminium Fabricator Ltd.	類別		物料號		
	制圖	夏之川	2017.01.14	圖號	835-BP07
修改				數量	1
日期				位置	

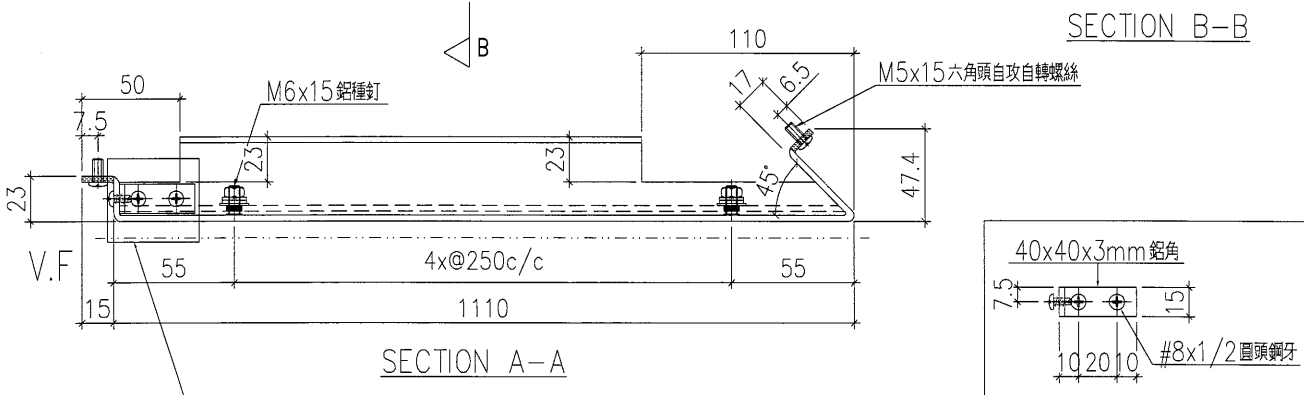
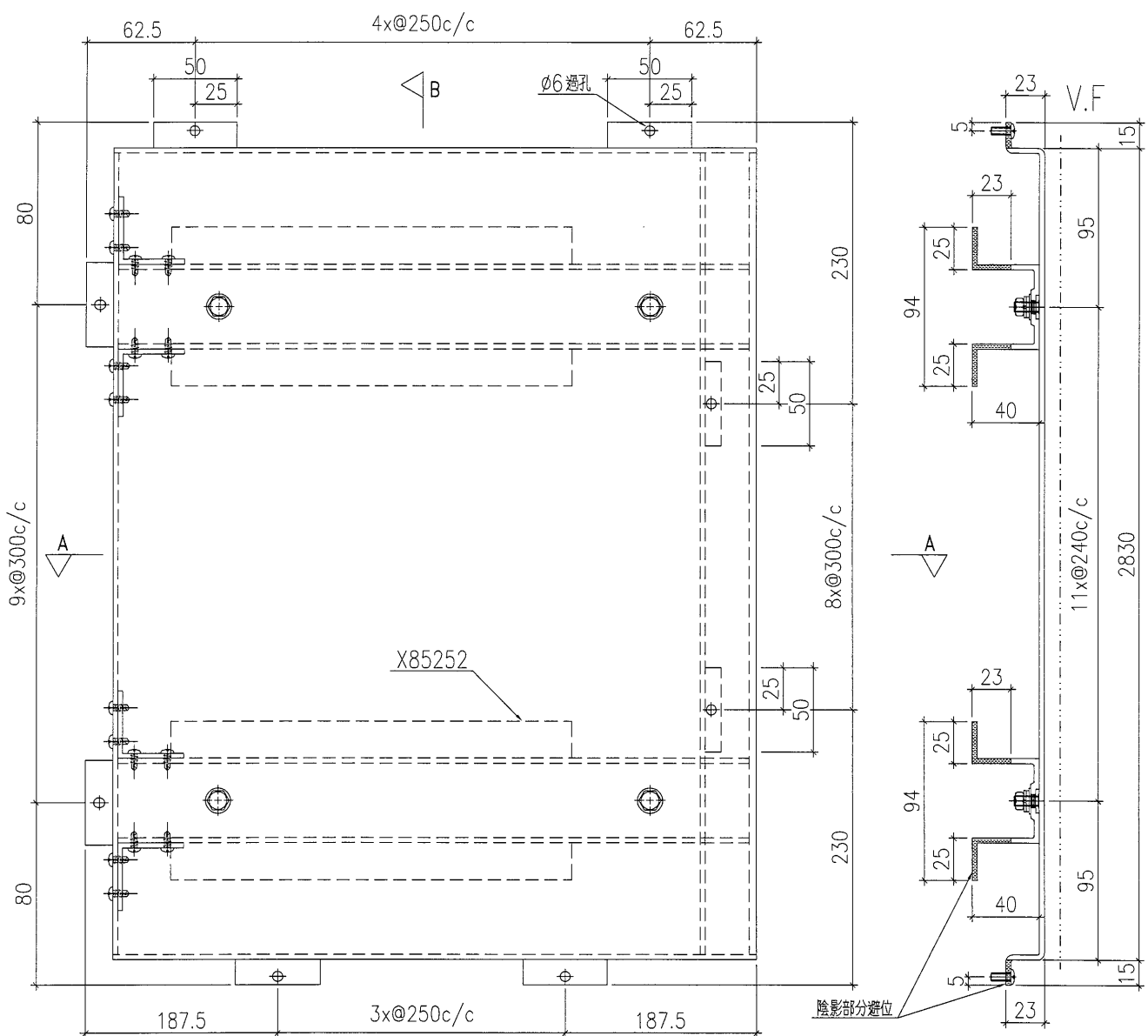

工程號	J-835	地盤	將軍澳	附件
名稱	鋁板加工圖		採用	
材料	3mm鋁板		地盤	
顏色	PPG UCT39548XL-3 3 Coats Silver		工廠	

 美特鋁質有限公司 MIDI Aluminium Fabricator Ltd.	類別		物料號	
	制圖	夏之川	2017.01.14	圖號 835-BP08
修改			復核	數量 2
日期			批准	位置

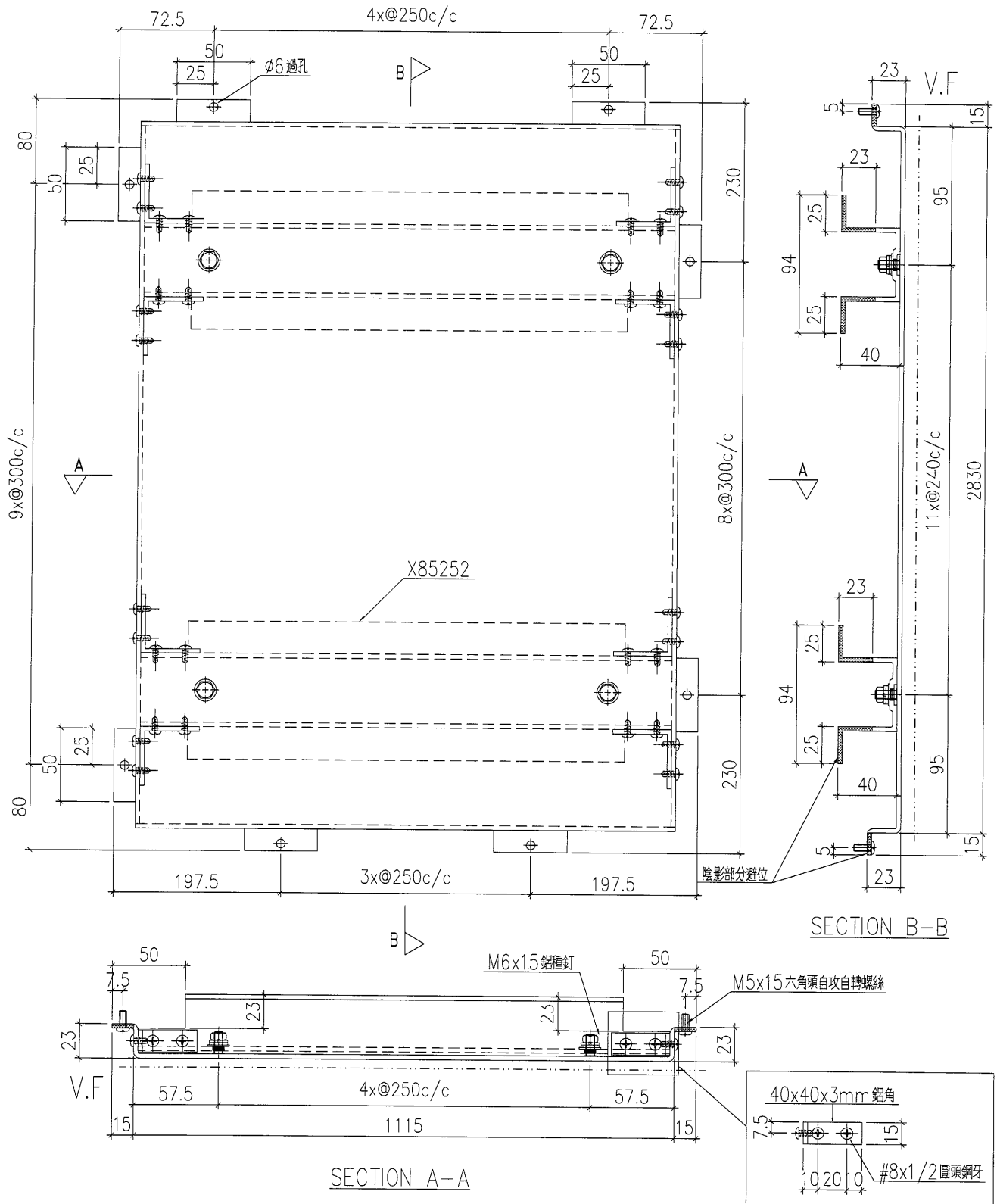

工程號	J-835	地盤	將軍澳	附件
名稱	鋁板加工圖		採用	
材料	3mm鋁板		地盤	
顏色	PPG UCT39548XL-3 3 Coats Silver		工廠	

 美特鋁質 有限公司 MIDI Aluminium Fabricator Ltd.	類別		物料號		
	制圖	夏之川	2017.01.14	圖號	835-BP09
修改		復核		數量	1
日期		批准		位置	

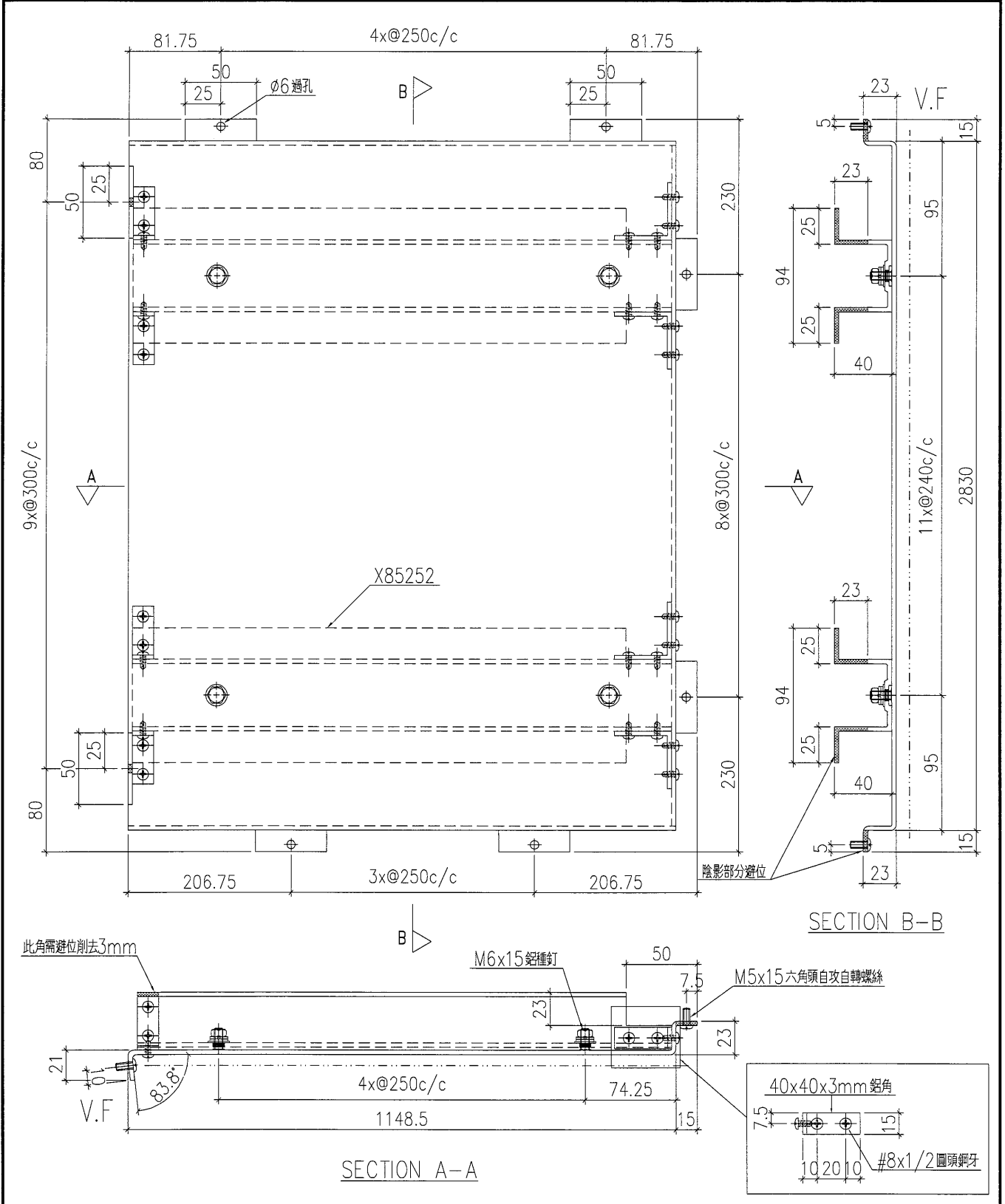

工程號	J-835	地盤	將軍澳	附件
名稱	鋁板加工圖		採用	
材料	3mm鋁板		地盤	
顏色	PPG UCT39548XL-3 3 Coats Silver		工廠	

 美特鋁質 有限公司 MIDI Aluminium Fabricator Ltd.	類別		物料號		
	制圖	夏之川	2017.01.14	圖號	835-BP10
修改		復核		數量	2
日期		批准		位置	

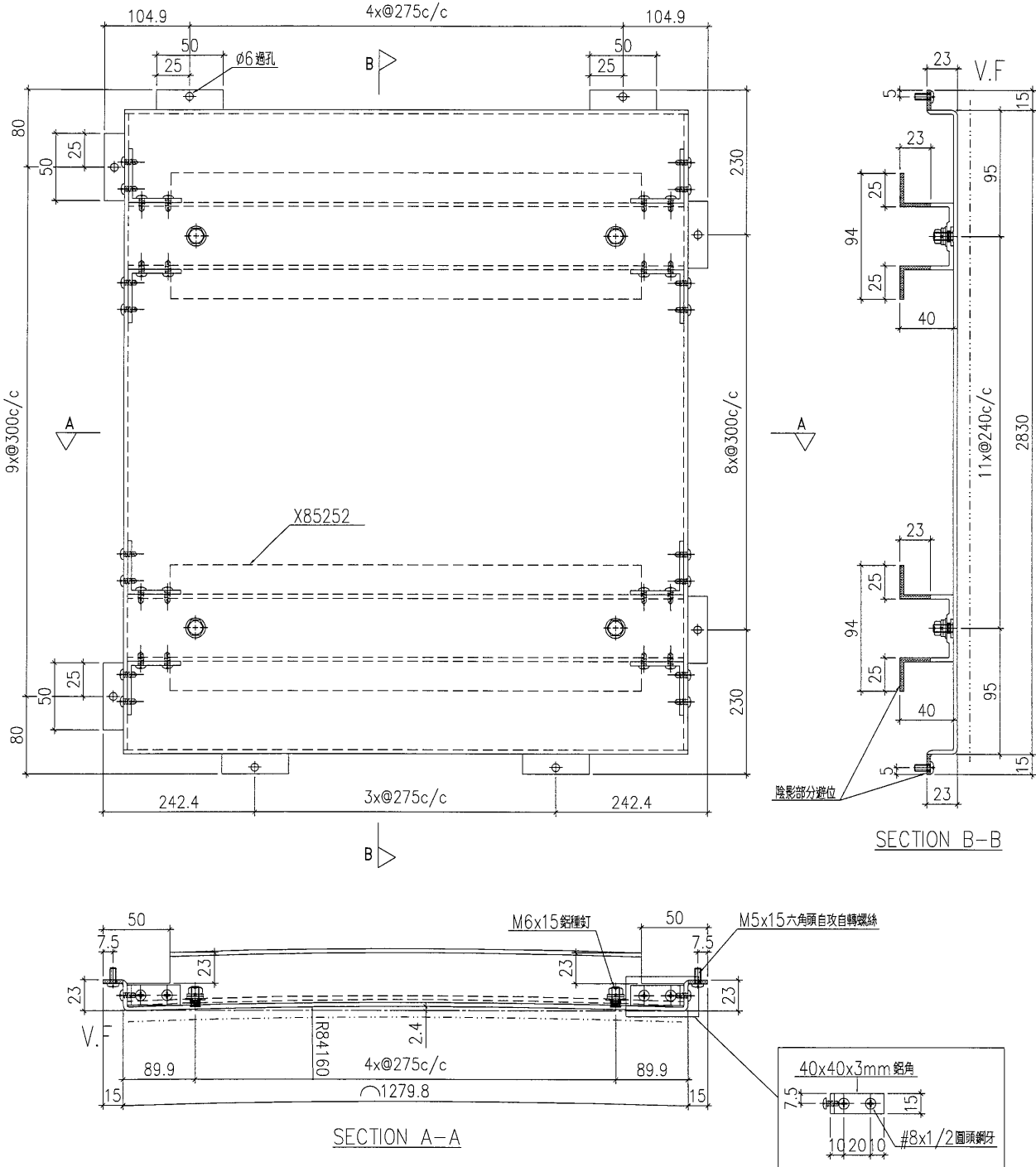

工程號	J-835	地盤	將軍澳	附件
名稱	鋁板加工圖		採用	
材料	3mm鋁板		地盤	
顏色	PPG UCT39548XL-3 3 Coats Silver		工廠	

 美特鋁質有限公司 MIDI Aluminium Fabricator Ltd.	類別		物料編號		
	制圖	夏之川	2017.01.14	圖號	835-BP11
修改				數量	2
日期				位置	

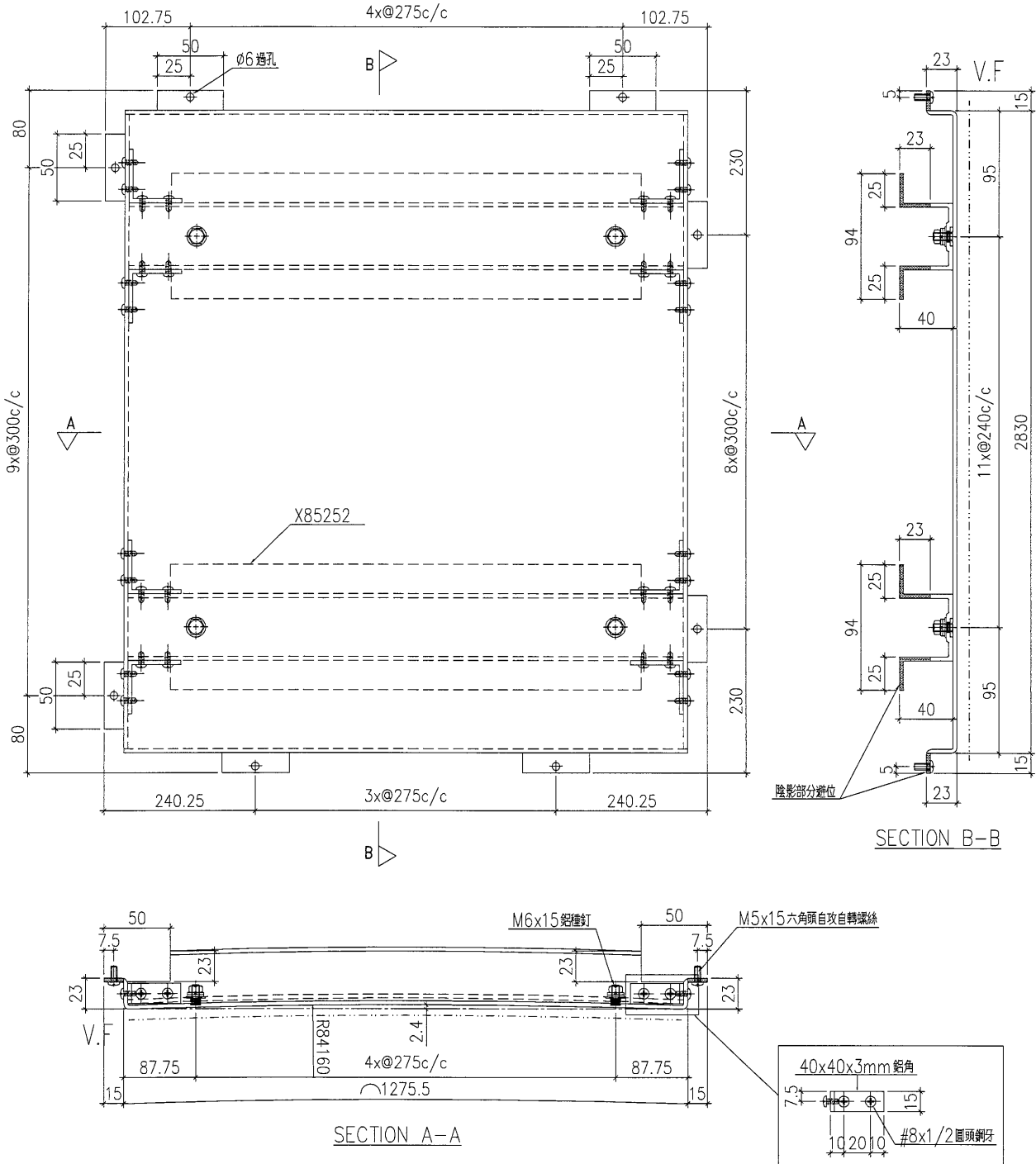

工程號	J-835	地盤	將軍澳	附件
名稱	鋁板加工圖		採用	
材料	3mm鋁板		地盤	
顏色	PPG UCT39548XL-3 3 Coats Silver		工廠	

 美特鋁質 MIDI Aluminium Fabricator Ltd.	類別		物料編號	
	制圖	夏之川	2017.01.14	圖號 835-BP03a
修改			數量	1
日期			位置	

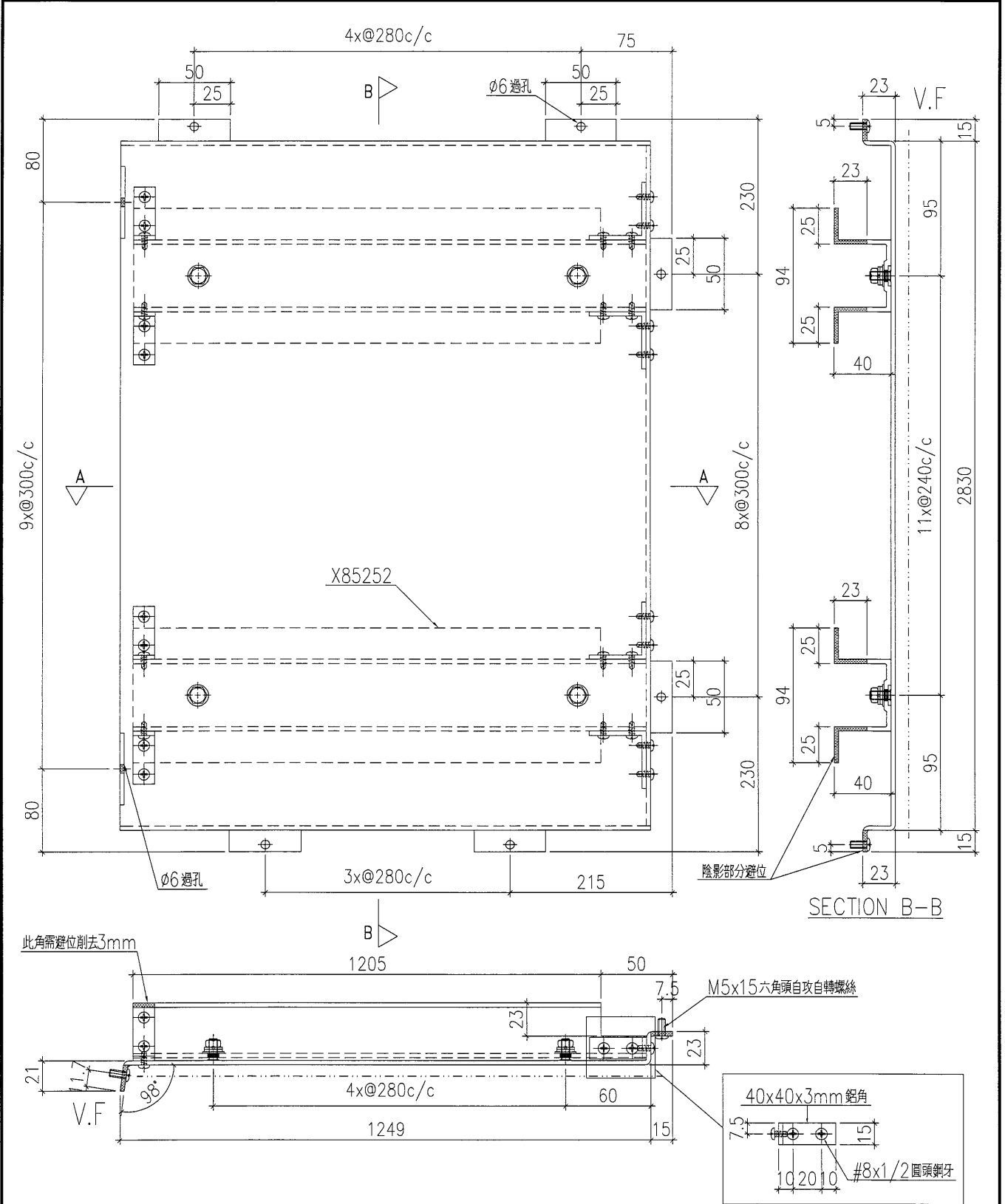

工程號	J-835	地盤	將軍澳	附 件
名稱	鋁板加工圖		採用	
材料	3mm鋁板		地盤	
顏色	PPG UCT39548XL-3 3 Coats Silver		工廠	

 美特鋁質 有限公司 MIDI Aluminium Fabricator Ltd.	類別		物料編號		
	制圖	夏之川	2017.01.14	圖號	835-BP05a
修改				數量	1
日期				位置	

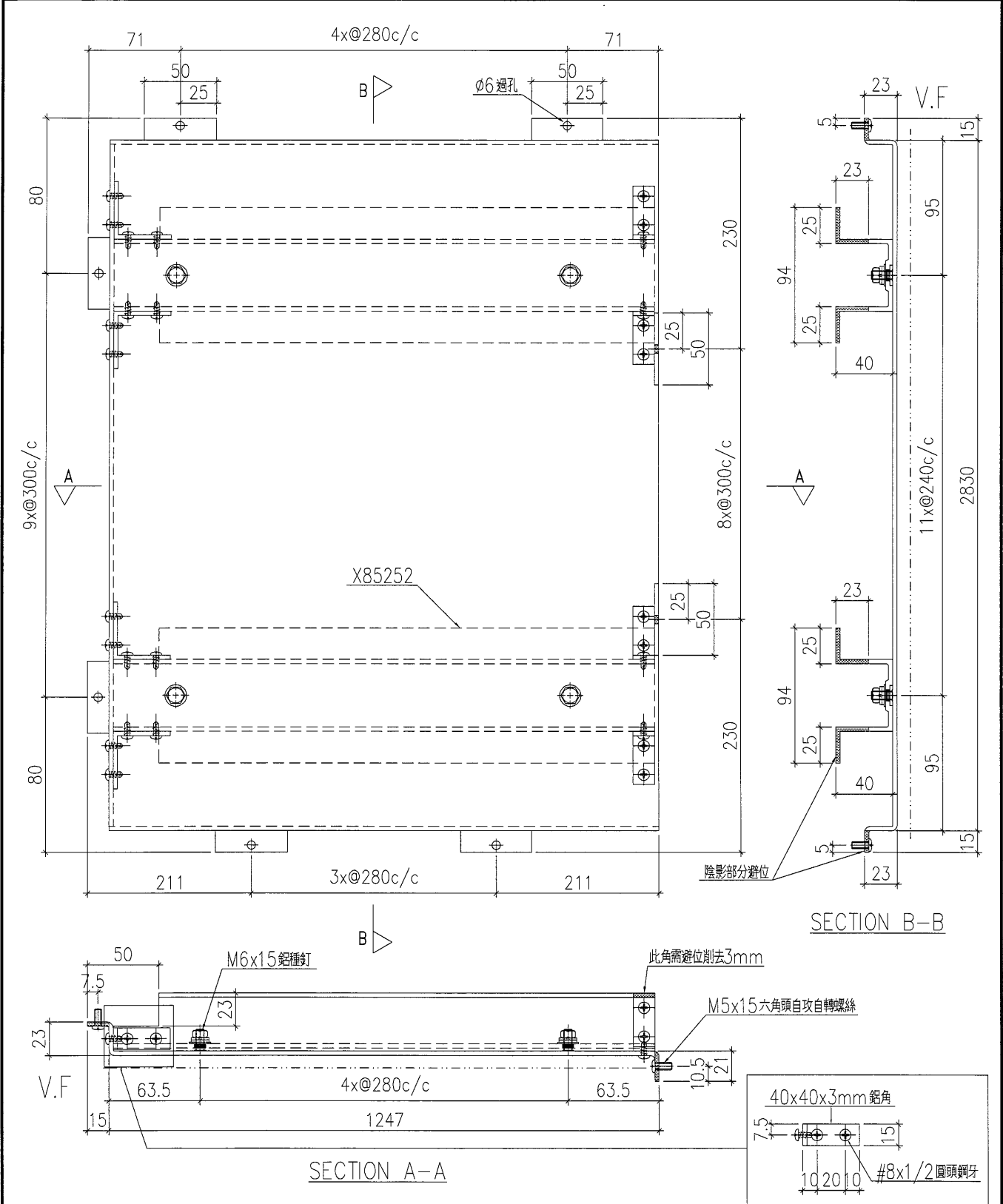

工程號	J-835	地盤	將軍澳	附件
名稱	鋁板加工圖		採用	
材料	3mm鋁板		地盤	
顏色	PPG UCT39548XL-3 3 Coats Silver		工廠	

 美特鋁質 有限公司 MIDI Aluminium Fabricator Ltd.	類別		物料料號	
	制圖	夏之川	2017.01.14	圖號 835-BP06a
修改			數量	1
日期			位置	

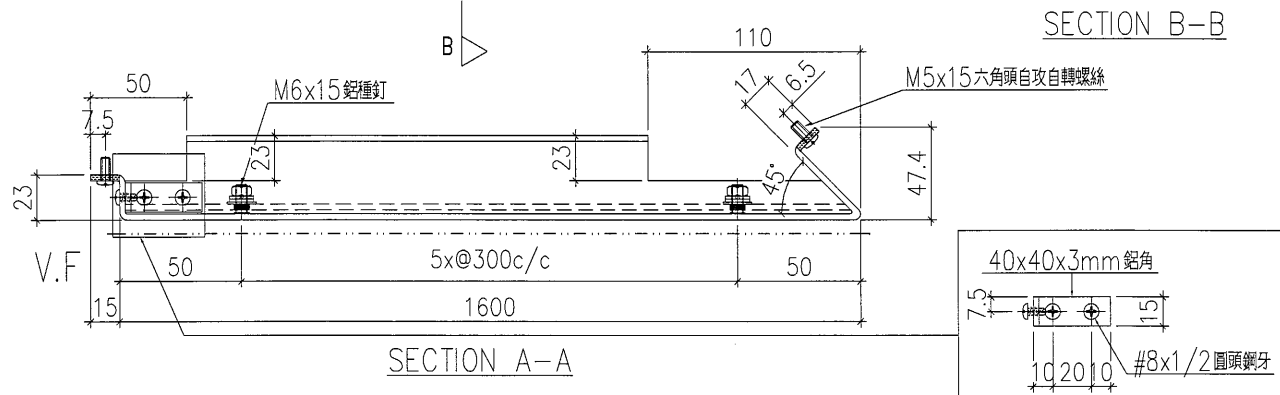
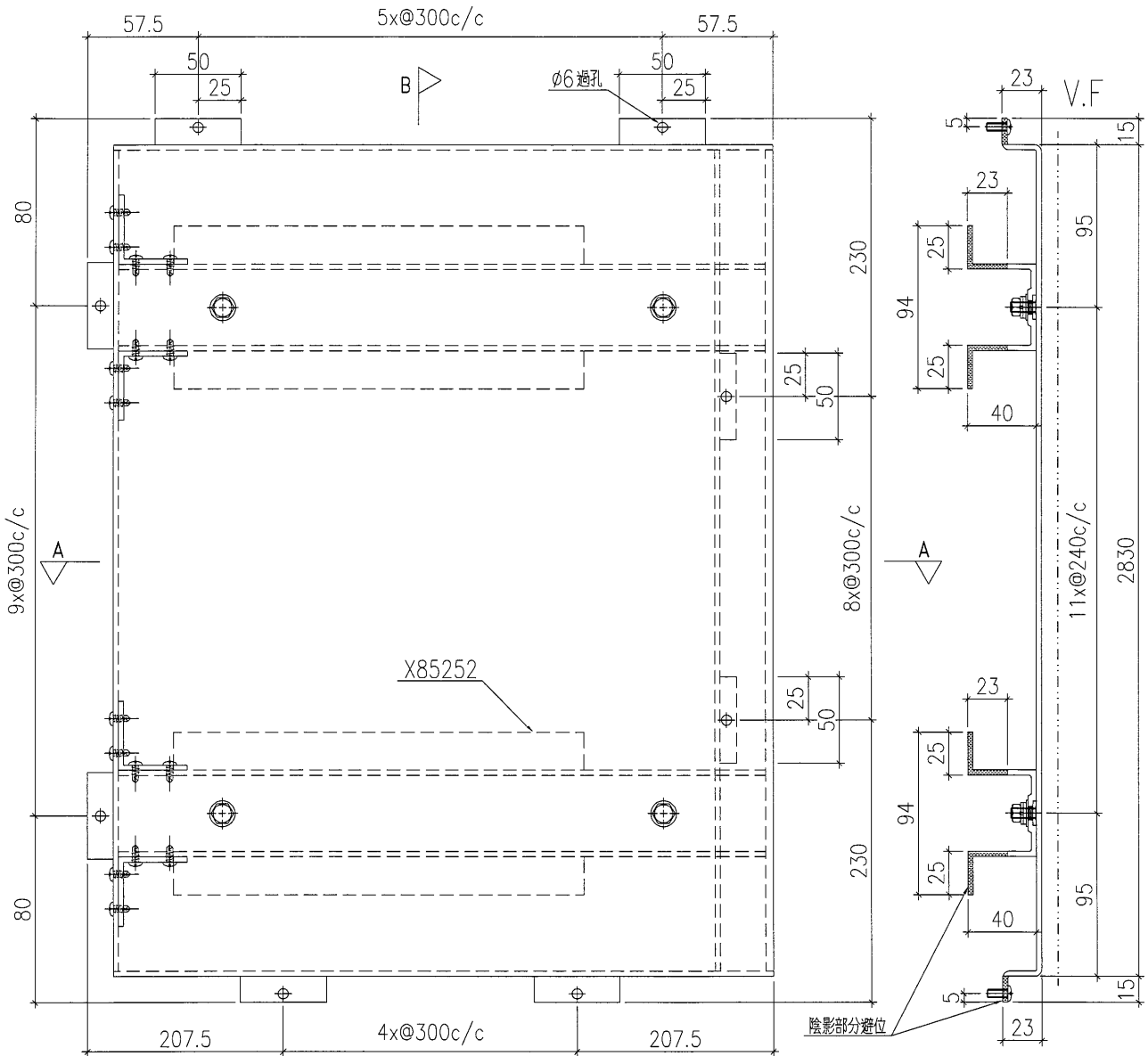

工程號	J-835	地盤	將軍澳	附件
名稱	鋁板加工圖		採用	
材料	3mm鋁板		地盤	
顏色	PPG UCT39548XL-3 3 Coats Silver		工廠	

 美特鋁質 有限公司 MIDI Aluminium Fabricator Ltd.	類別		物料號		
	制圖	夏之川	2017.01.14	圖號	835-BP07a
修改		復核		數量	1
日期		批准		位置	

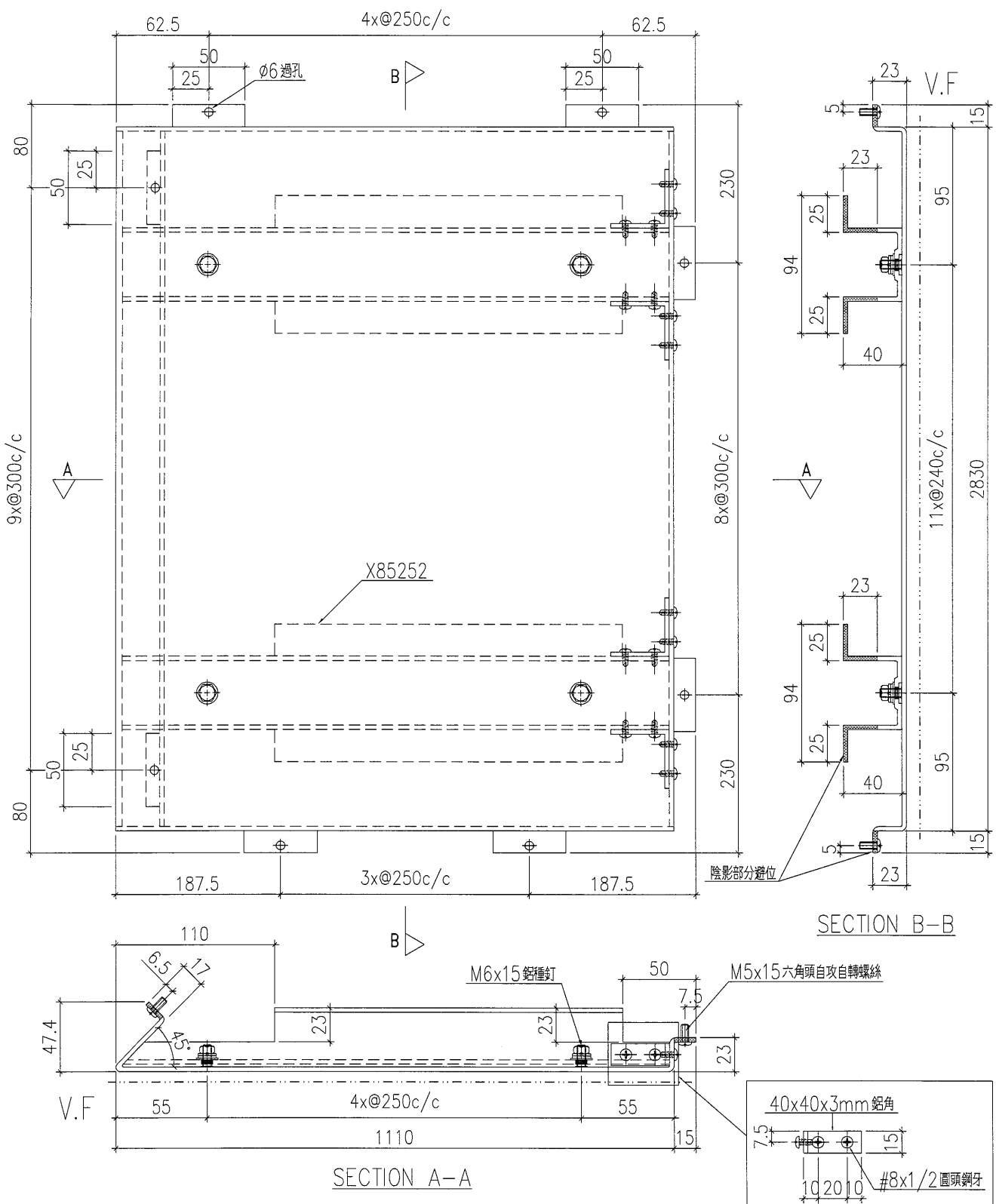

工程號	J-835	地盤	將軍澳	附件
名稱	鋁板加工圖		採用	
材料	3mm鋁板		地盤	
顏色	PPG UCT39548XL-3 3 Coats Silver		工廠	

 美特鋁質 有限公司 MIDI Aluminium Fabricator Ltd.	類別		物料號		
	制圖	夏之川	2017.01.14	圖號	835-BP09a
修改				數量	1
日期				位置	

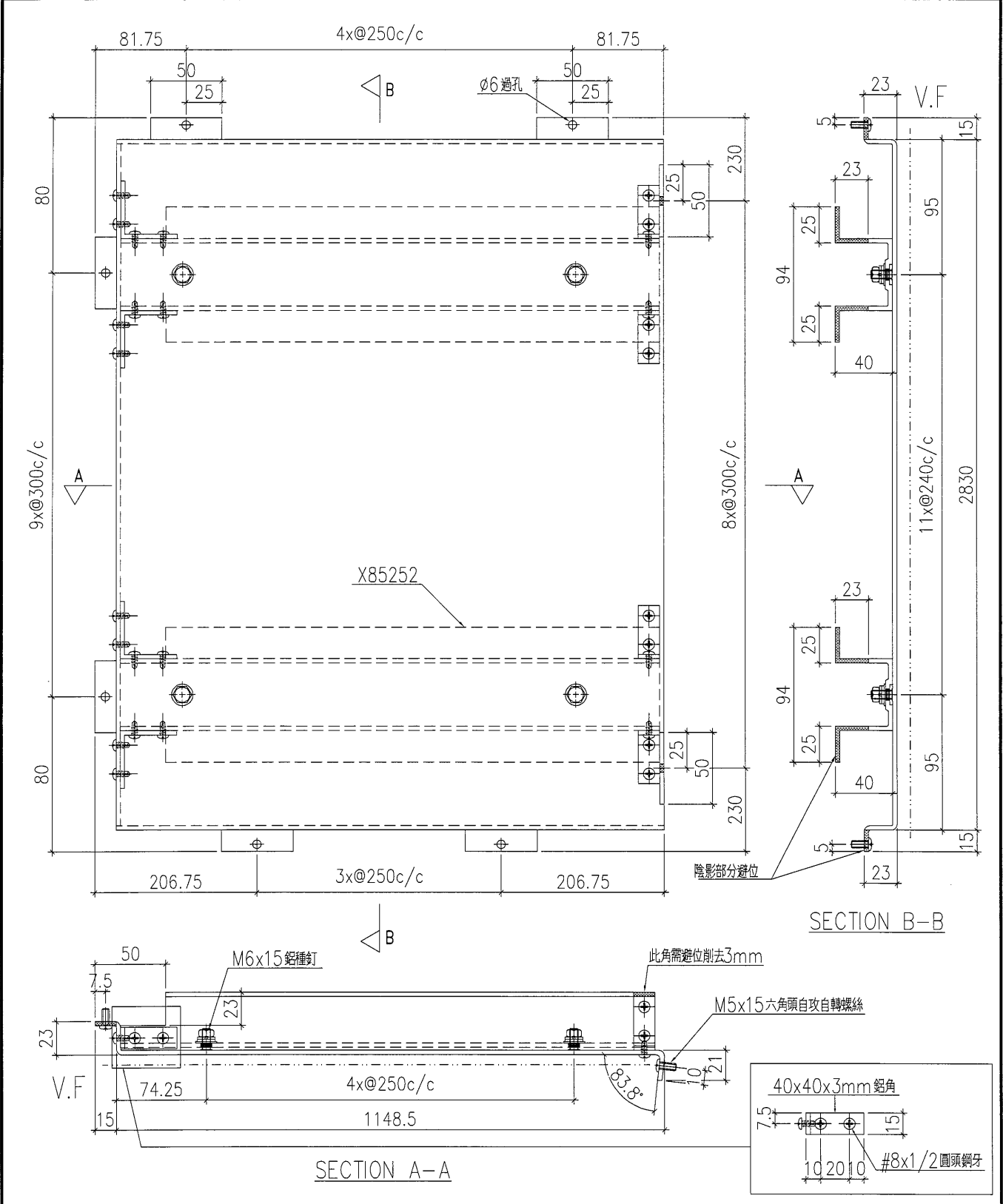

工程號	J-835	地盤	將軍澳	附件
名稱	鋁板加工圖		採用	
材料	3mm鋁板		地盤	
顏色	PPG UCT39548XL-3 3 Coats Silver		工廠	



美特鋁質 有限公司
MIDI Aluminium Fabricator Ltd.

類別		物料編號	
制圖	夏之川	2017.01.14	圖號 835-CP01
修改			數量 1
日期			位置
復核			
批准			

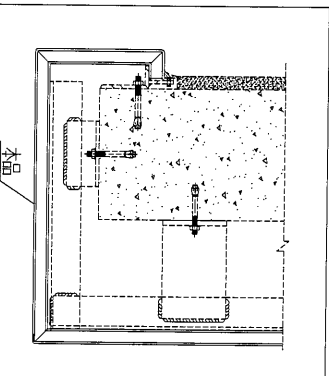
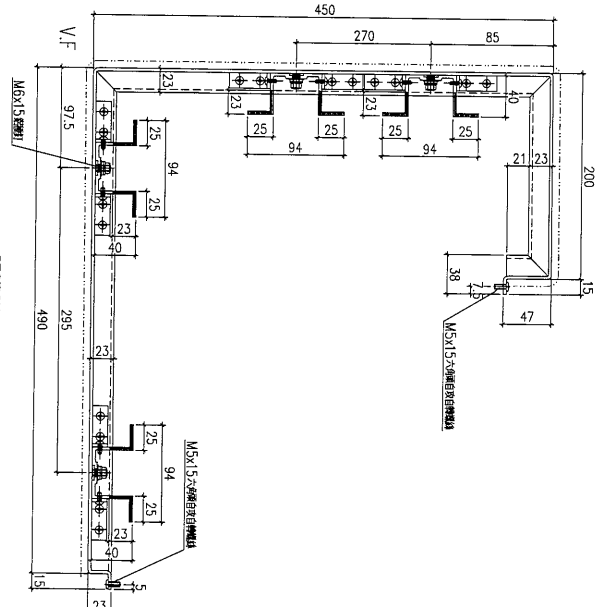
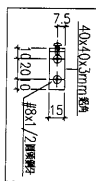
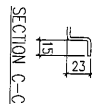
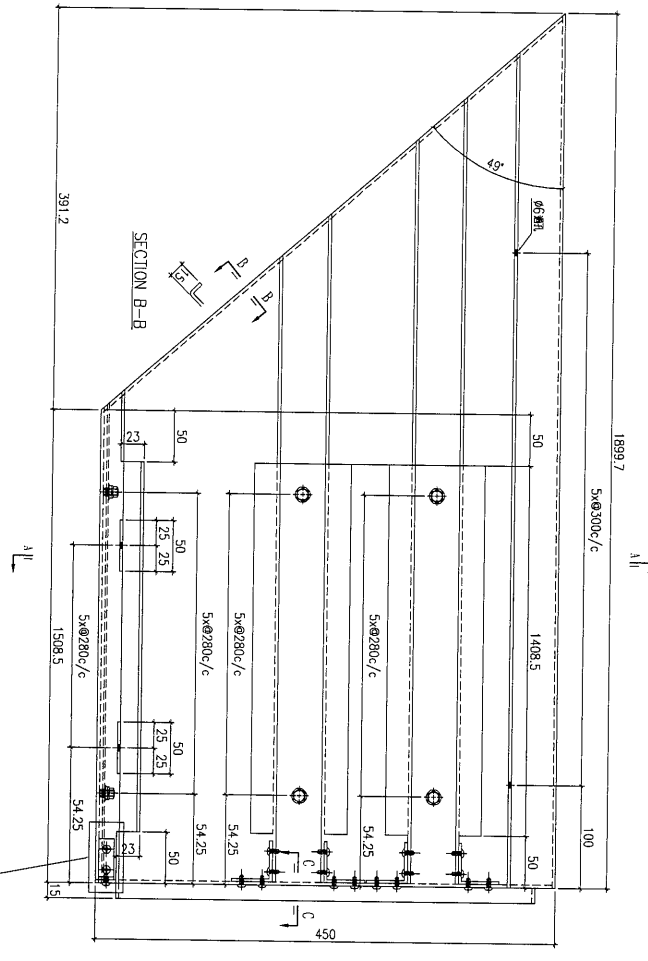

工程號	J-835	地盤	將軍澳	附 件
名稱	鋁板加工圖	採用		
材料	3mm鋁板	地盤		
顏色	PPG UCT39548XL-3 3 Coats Silver	工廠		

 美特鋁質 MIDI Aluminium Fabricator Ltd.	類別		物料號		
	制圖	夏之川	2017.01.14	圖號	835-CP02
修改		復核		數量	2
日期		批准		位置	

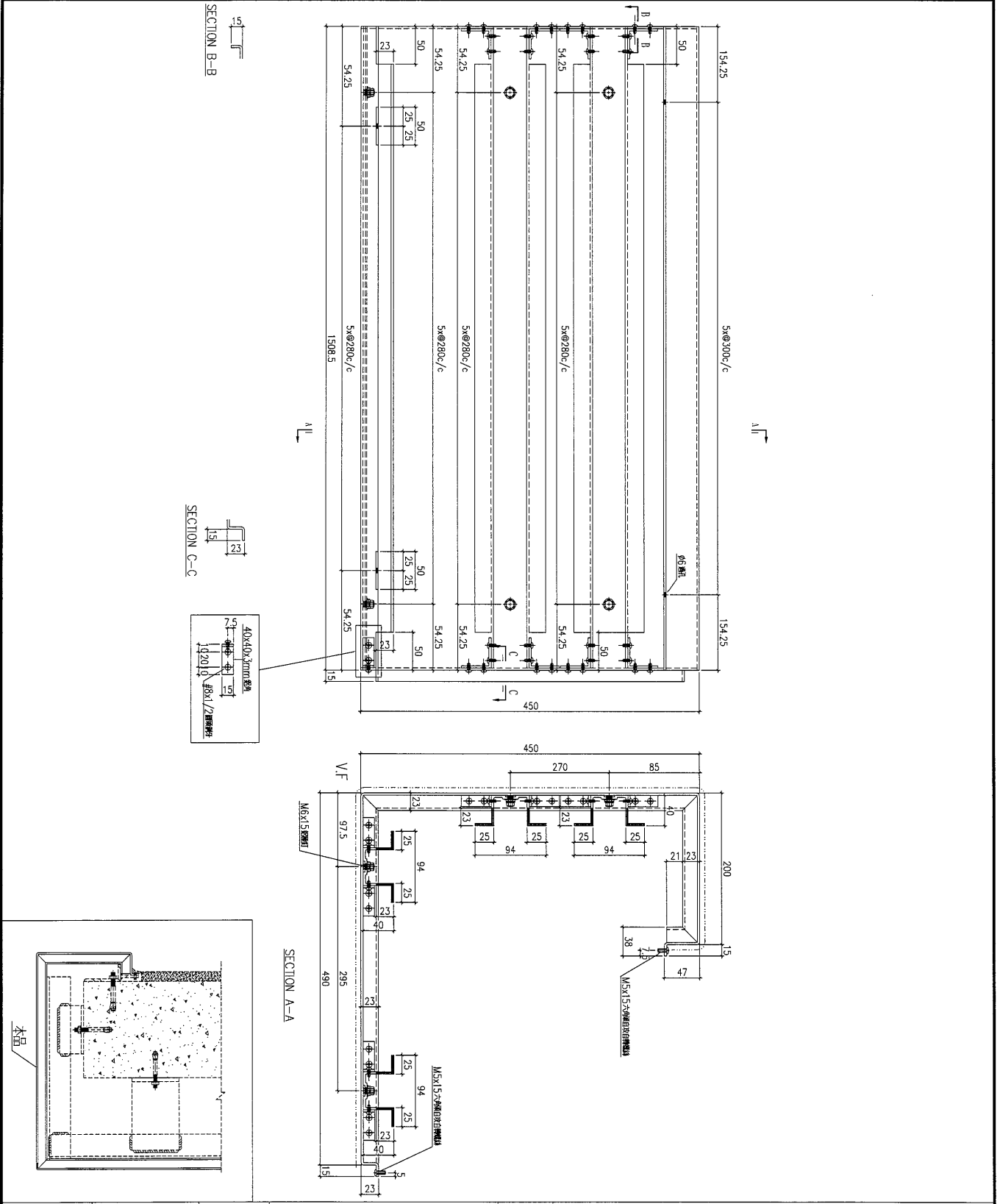

工程號	J-835	地盤	將軍澳	附件
名稱	鋁板加工圖		採用	
材料	3mm鋁板		地盤	
顏色	PPG UCT39548XL-3 3 Coats Silver		工廠	

 美特鋁質 有限公司 MIDI Aluminium Fabricator Ltd.		類別		物料號	
修改		制圖	夏之川	2017.01.14	圖號 835-CP03
日期		復核			數量 1
		批准			位置

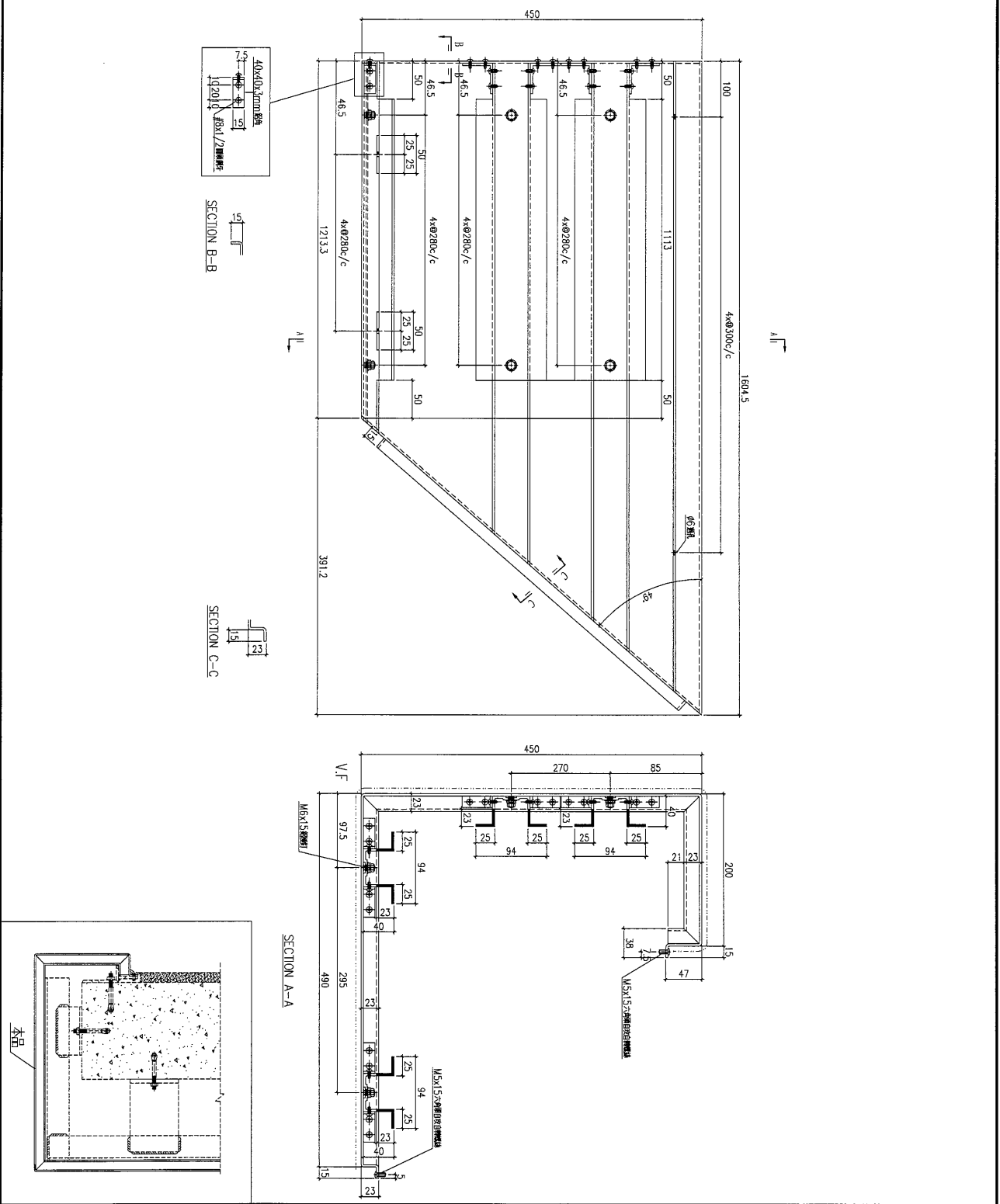

工程號	J-835	地盤	將軍澳	附 件
名稱	鋁板加工圖		採用	
材料	3mm鋁板		地盤	
顏色	PPG UCT39548XL-3 3 Coats Silver		工廠	

 美特鋁質 MIDI Aluminium Fabricator Ltd.	類別		物料料號		
	制圖	夏之川	2017.01.14	圖號	835-CP04
修改				數量	1
日期				位置	
	復核				
	批准				

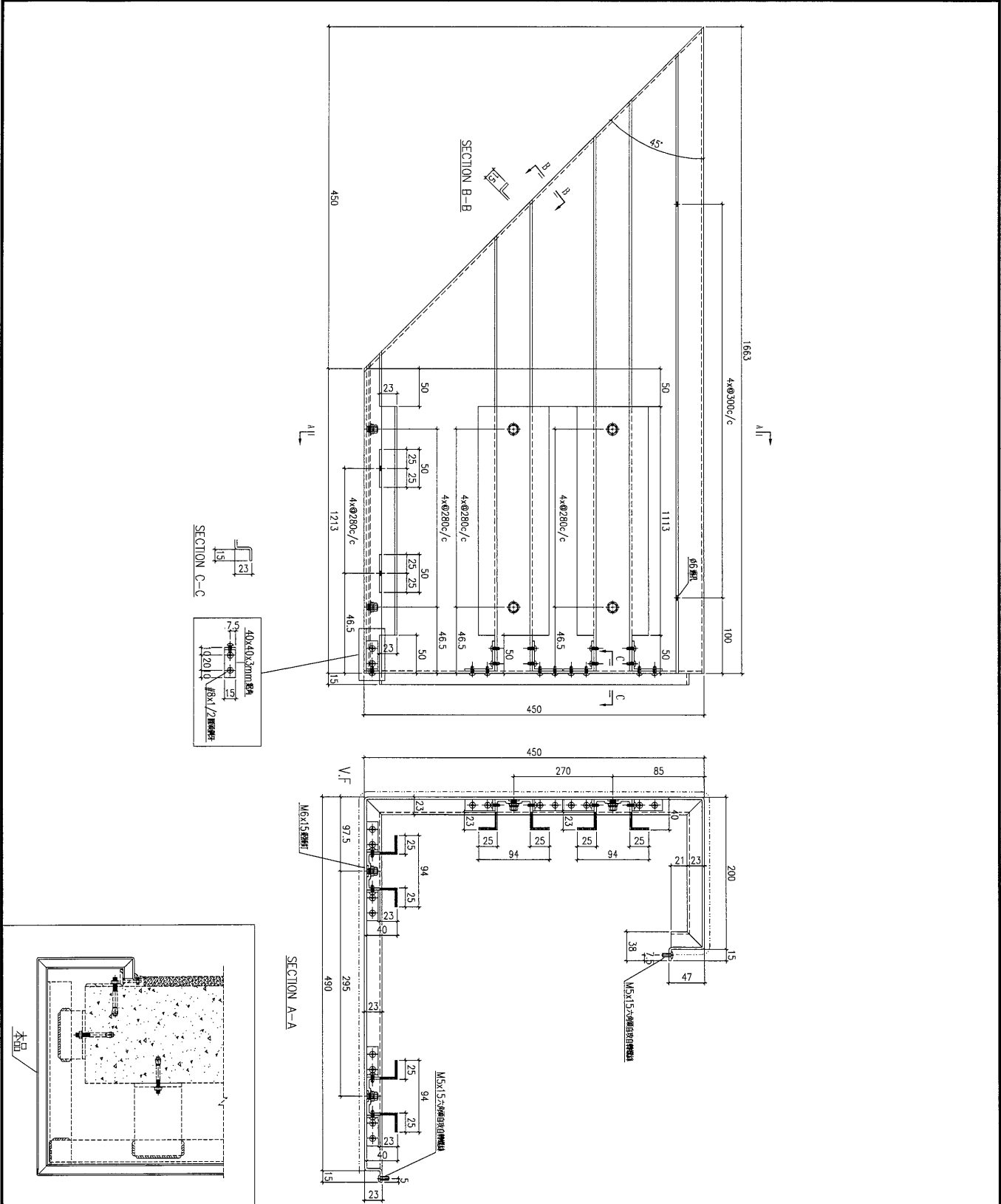

工程號	J-835	地盤	將軍澳	附件
名稱	鋁板加工圖		採用	
材料	3mm鋁板		地盤	
顏色	PPG UCT39548XL-3 3 Coats Silver		工廠	

美特鋁質 MIDI Aluminium Fabricator Ltd.	類別		物料號	
	制圖	夏之川	2017.01.14	圖號 835-CP07
修改		復核		數量 2
日期		批准		位置

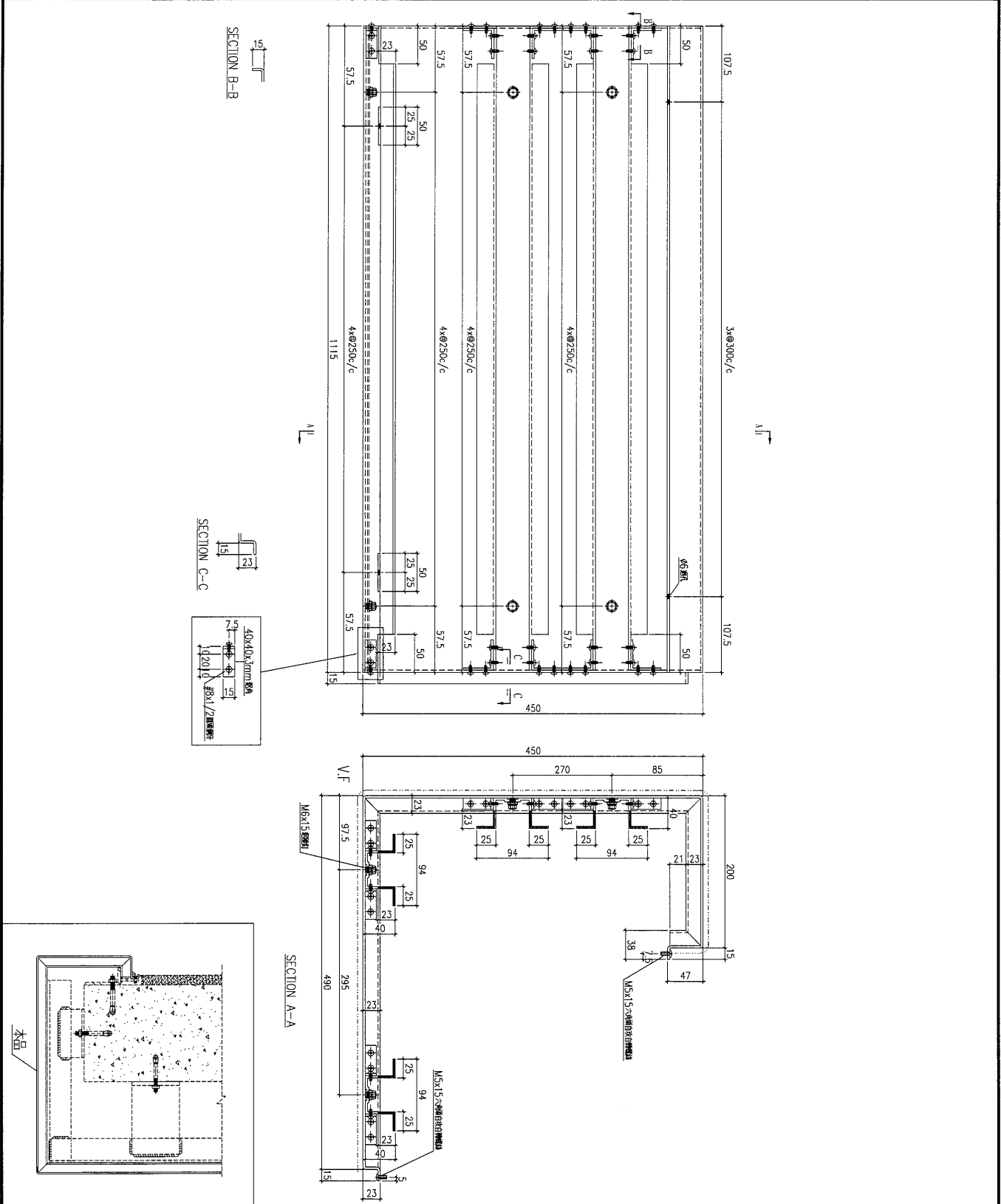

工程號	J-835	地盤	將軍澳	附件
名稱	鋁板加工圖		採用	
材料	3mm鋁板		地盤	
顏色	PPG UCT39548XL-3 3 Coats Silver		工廠	

 美特鋁質 有限公司 MIDI Aluminium Fabricator Ltd.	類別		物料料號	
	制圖	夏之川	2017.01.14	圖號 835-CP08
修改		復核		數量 1
日期		批准		位置

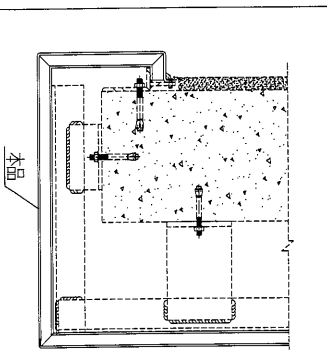
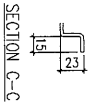
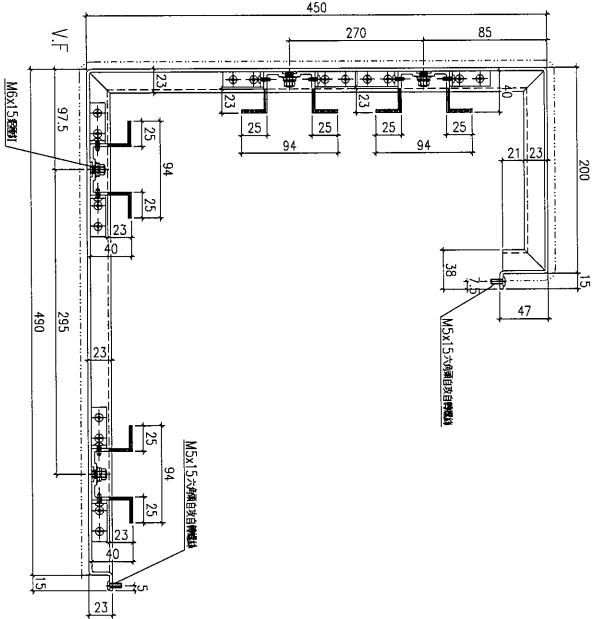
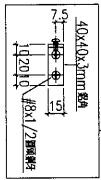
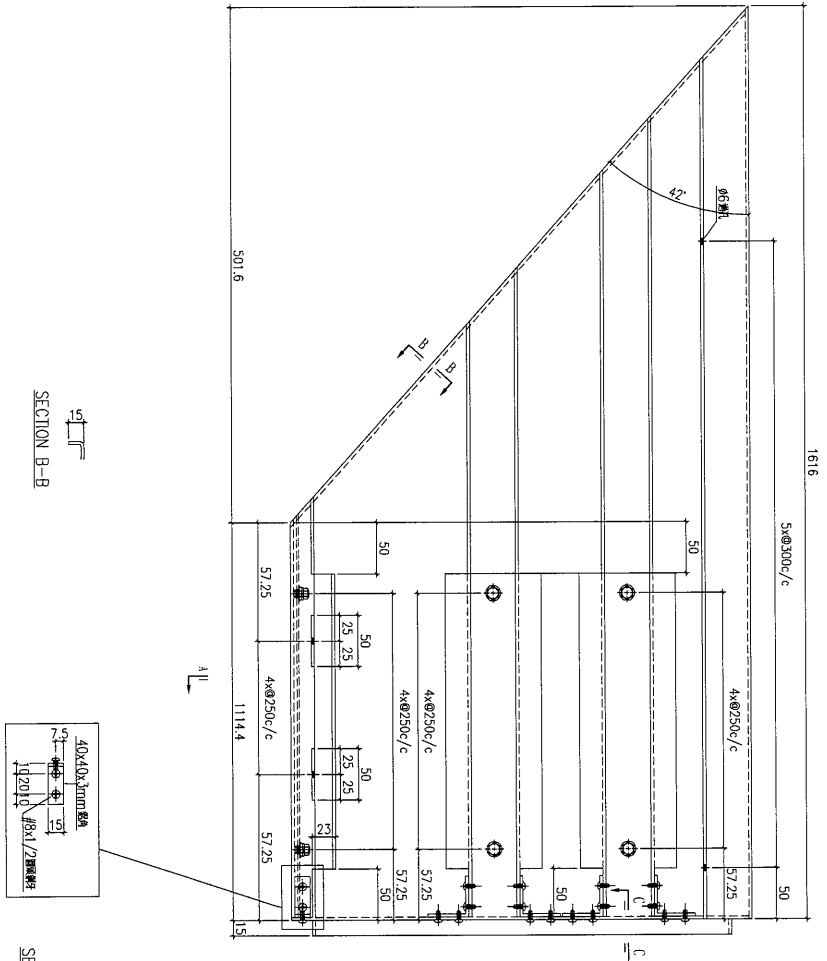

工程號	J-835	地盤	將軍澳	附件
名稱	鋁板加工圖		採用	
材料	3mm鋁板		地盤	
顏色	PPG UCT39548XL-3 3 Coats Silver		工廠	

 美特鋁質 有限公司 MIDI Aluminium Fabricator Ltd.		類別		物料號	
修改		制圖	夏之川	2017.01.14	圖號 835-CP09
日期		復核			數量 1
		批准			位置

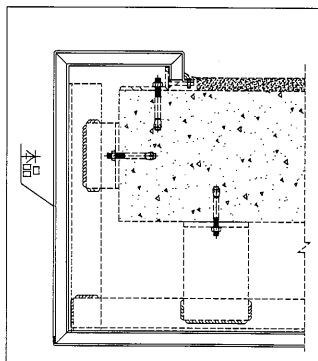
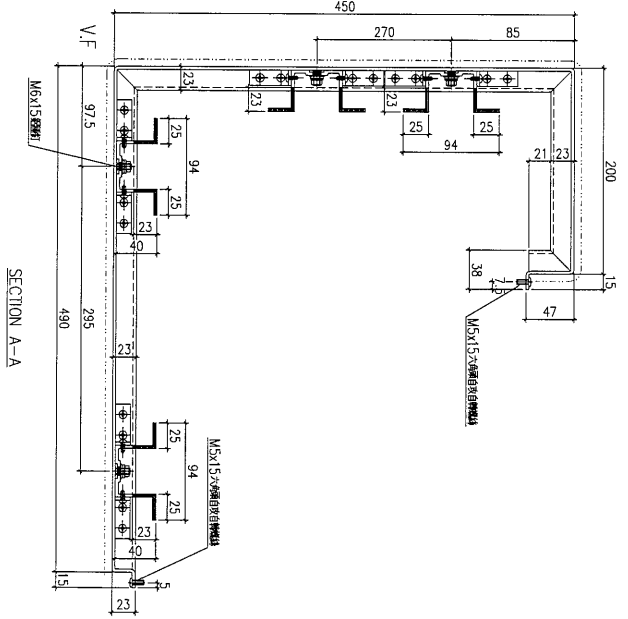
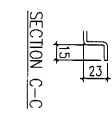
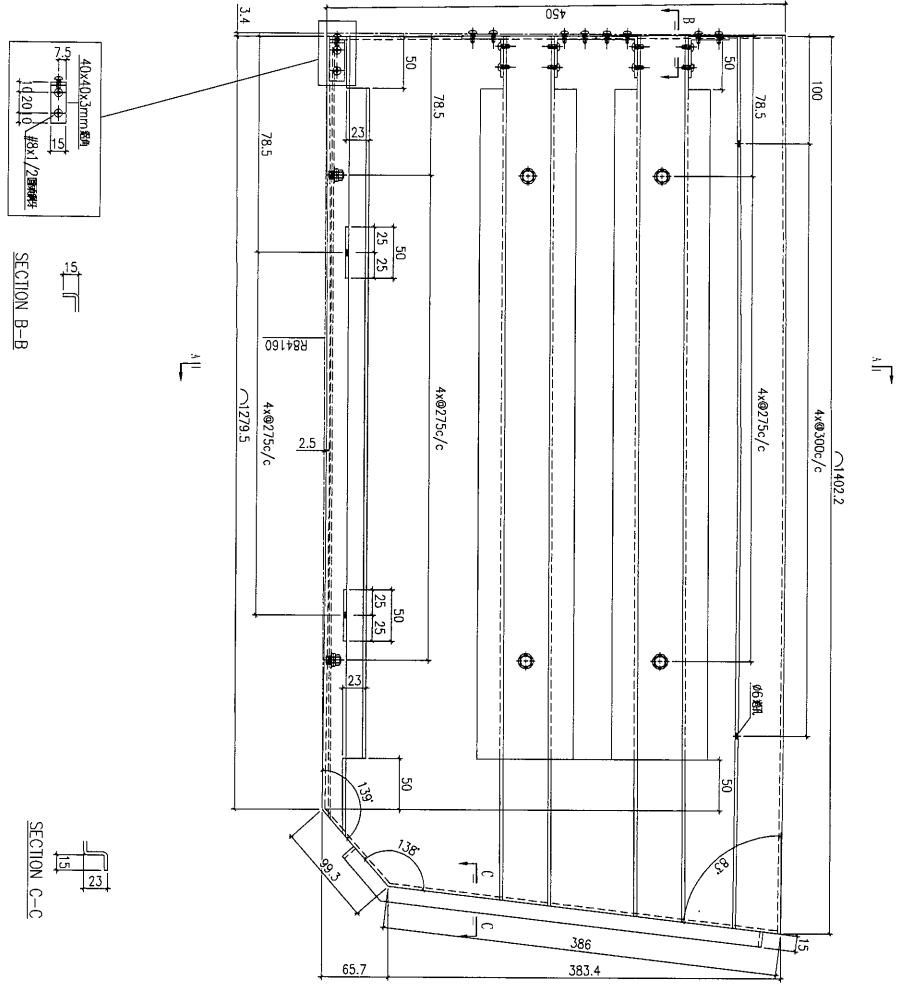

工程號	J-835	地盤	將軍澳	附件
名稱	鋁板加工圖		採用	
材料	3mm鋁板		地盤	
顏色	PPG UCT39548XL-3 3 Coats Silver		工廠	

 美特鋁質 MIDI Aluminium Fabricator Ltd.	類別		物料號		
	制圖	夏之川	2017.01.14	圖號	835-CP01a
修改		復核		數量	1
日期		批准		位置	

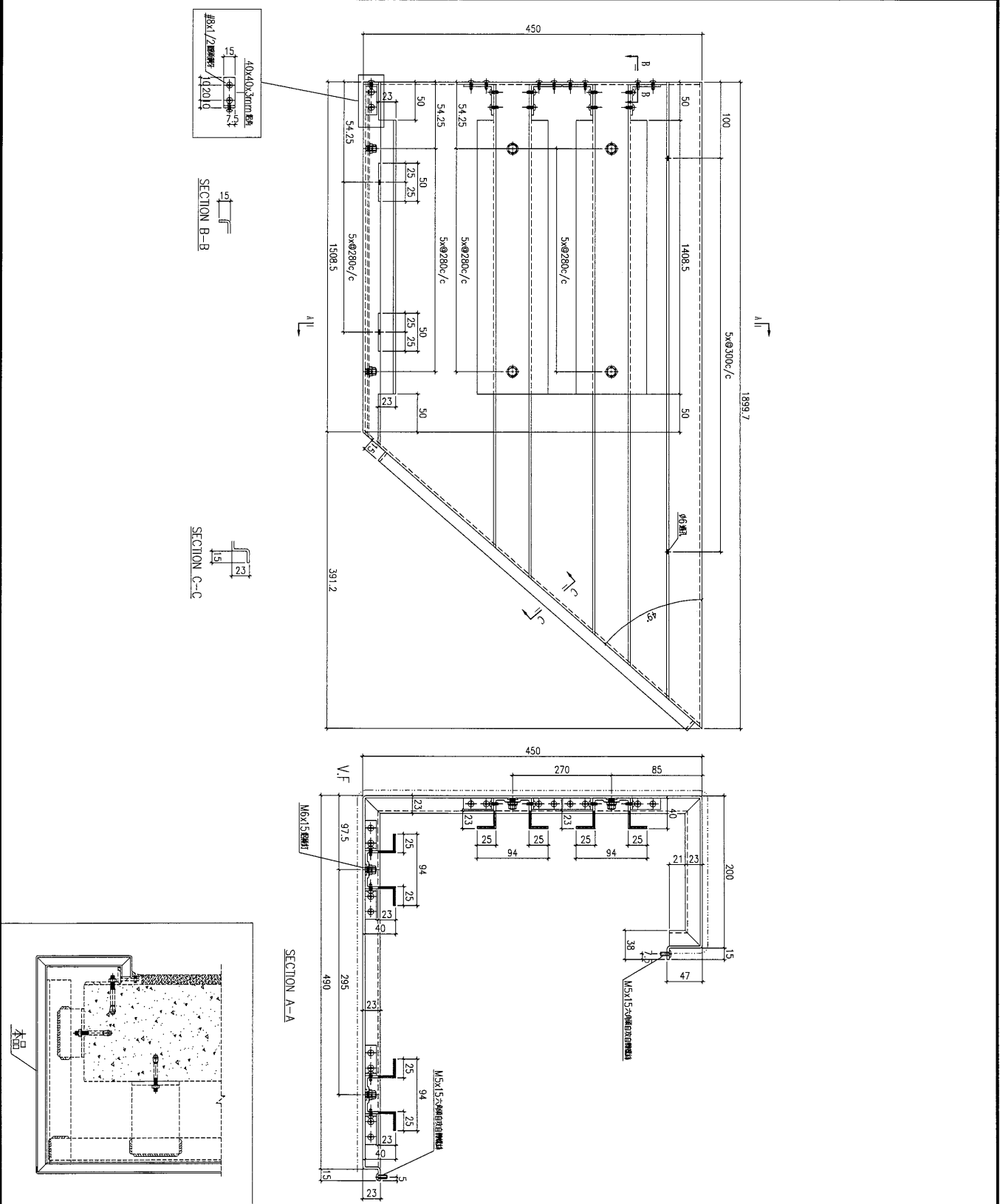

工程號	J-835	地盤	將軍澳	附件
名稱	鋁板加工圖		採用	
材料	3mm鋁板		地盤	
顏色	PPG UCT39548XL-3 3 Coats Silver		工廠	

 美特鋁質 有限公司 MIDI Aluminium Fabricator Ltd.		類別		物料號	
修改		制圖	夏之川	2017.01.14	圖號 835-CP02a
日期		復核			數量 4
		批准			位置

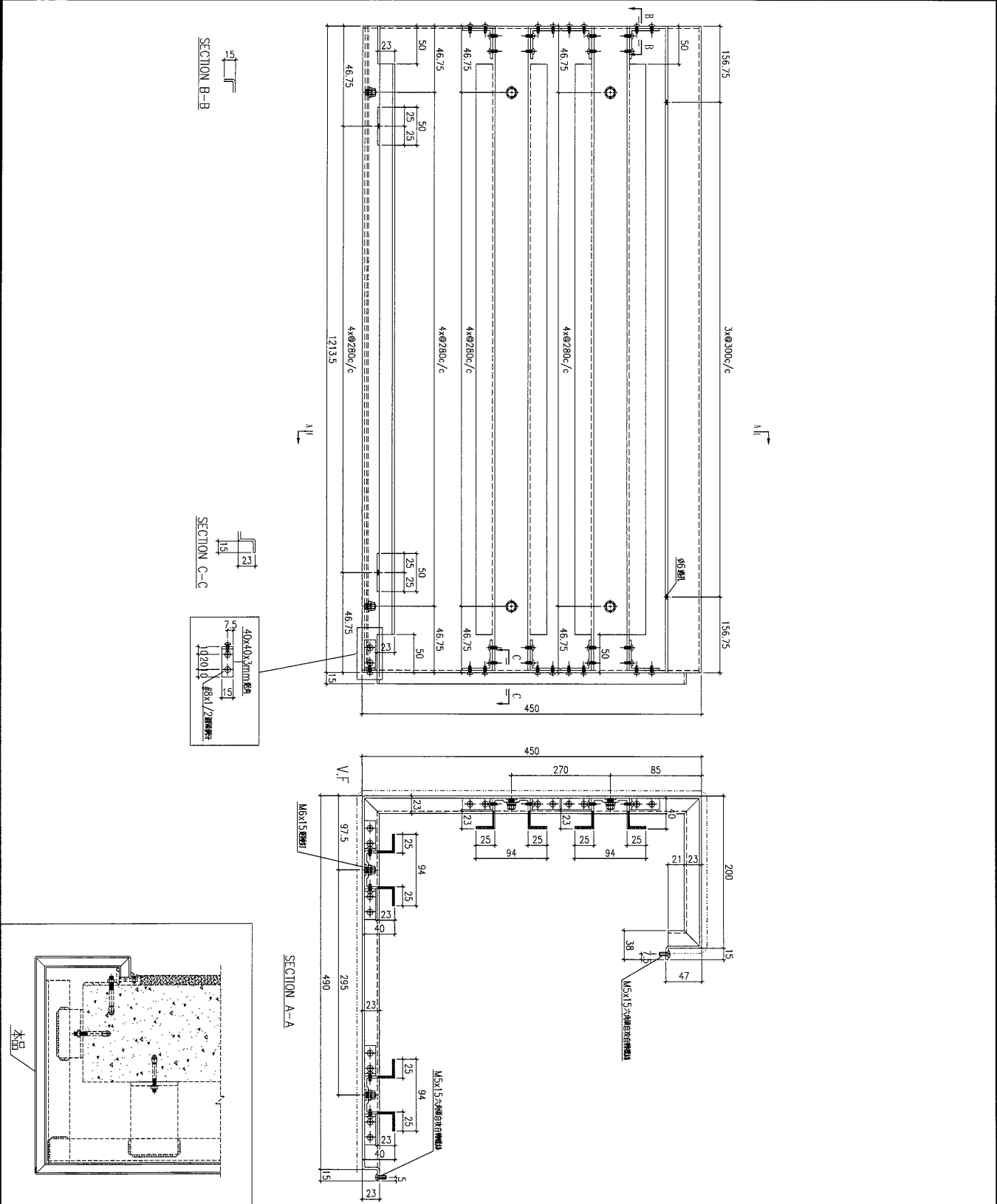

工程號	J-835	地盤	將軍澳	附 件
名稱	鋁板加工圖		採用	
材料	3mm鋁板		地盤	
顏色	PPG UCT39548XL-3 3 Coats Silver		工廠	

 美特鋁質 MIDI Aluminium Fabricator Ltd.	類別		物料號		
	制圖	夏之川	2017.01.14	圖號	835-CP03a
修改				數量	1
日期				位置	

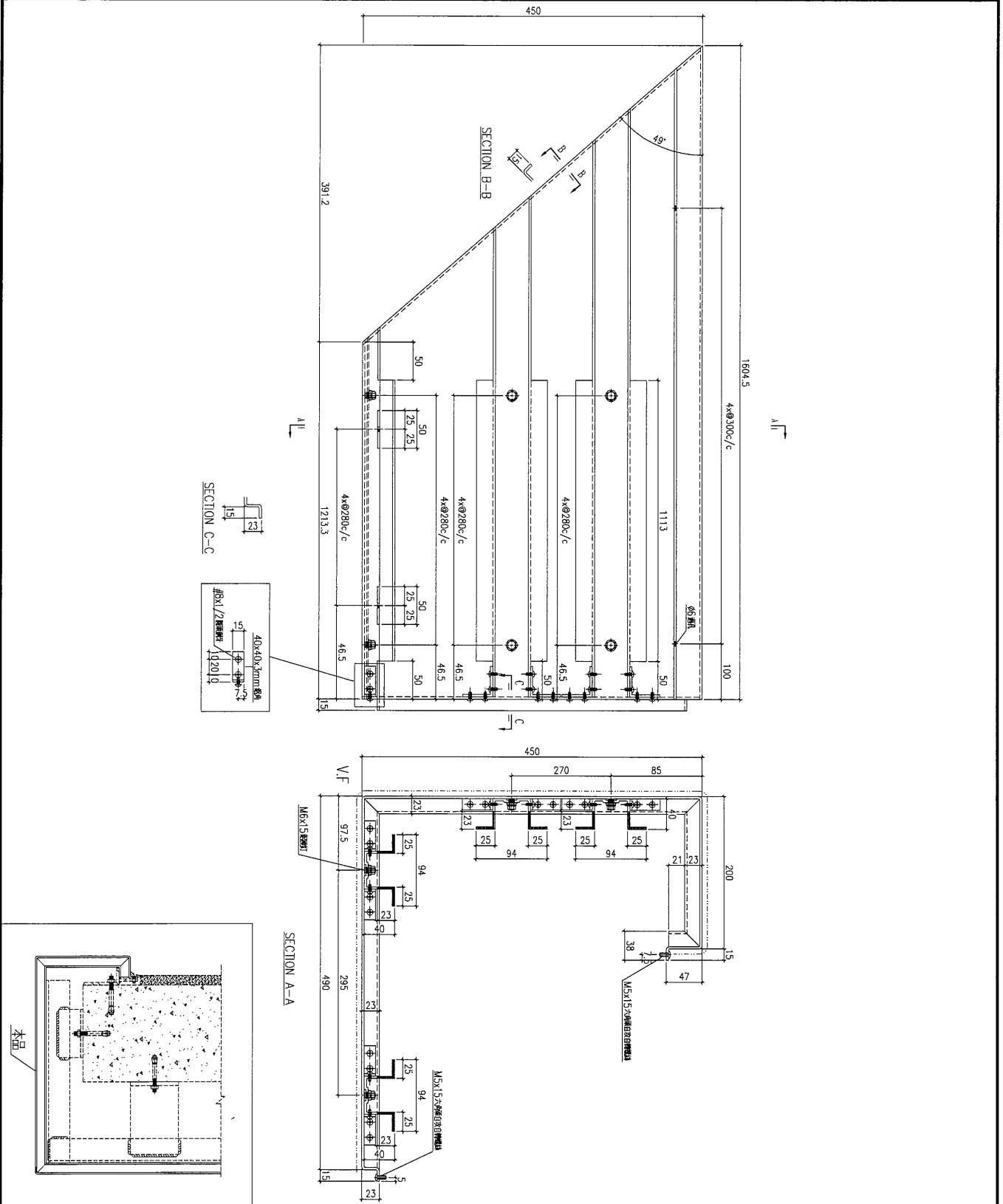

工程號	J-835	地盤	將軍澳	附件
名稱	鋁板加工圖		採用	
材料	3mm鋁板		地盤	
顏色	PPG UCT39548XL-3 3 Coats Silver		工廠	

 美特鋁質 MIDI Aluminium Fabricator Ltd. 有限公司	類別		物料號		
	制圖	夏之川	2017.01.14	圖號	835-CP04a
修改				數量	1
日期				位置	
		復核			
		批准			

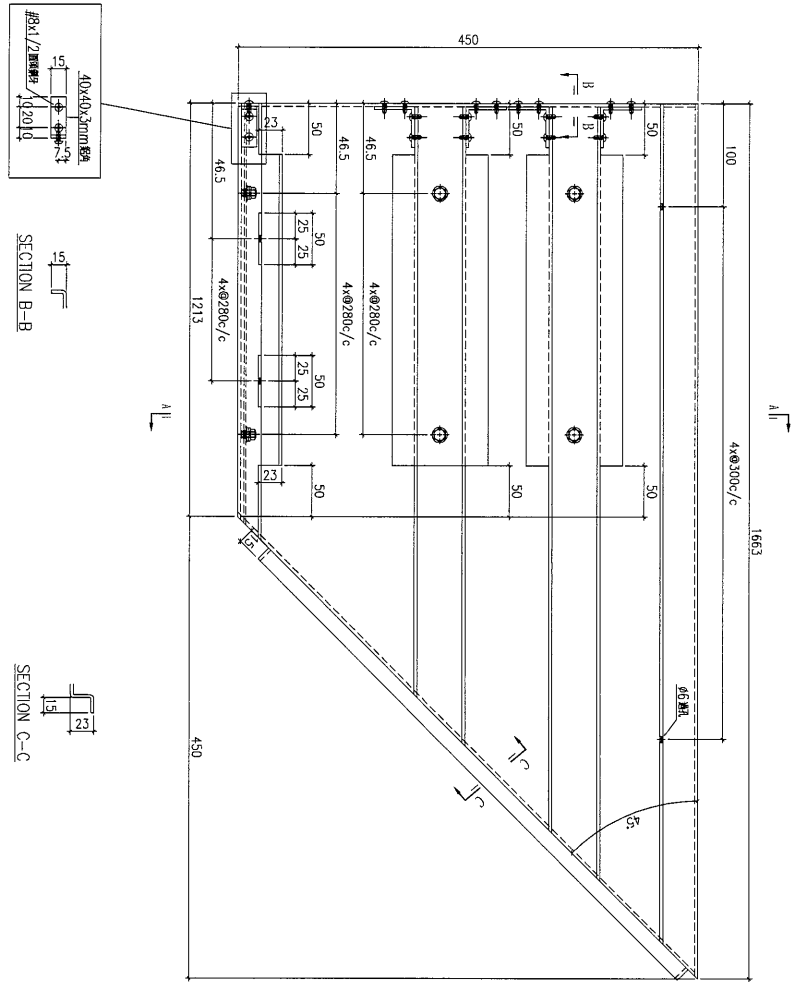

SECTION B-B

SECTION C-C

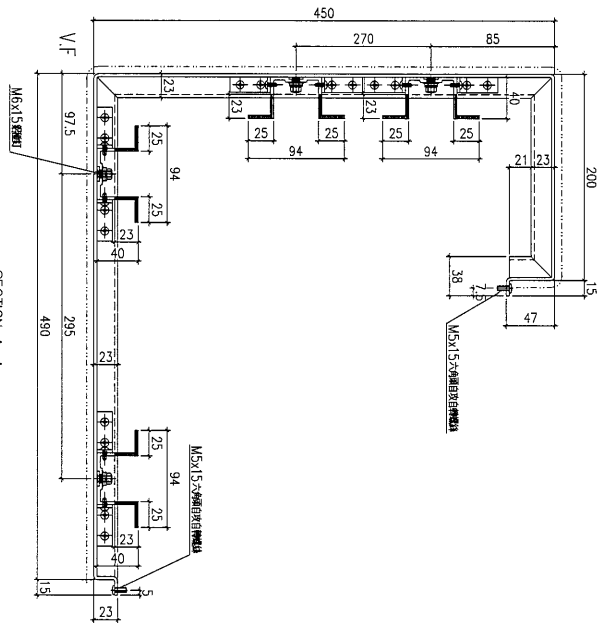

SECTION A-A

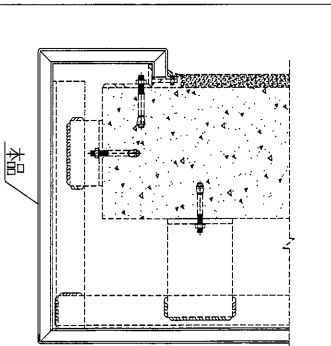

工程號	J-835	地盤	將軍澳	附 件
名稱	鋁板加工圖		採用	
材料	3mm鋁板		地盤	
顏色	PPG UCT39548XL-3 3 Coats Silver		工廠	

 美特鋁質 MIDI Aluminium Fabricator Ltd.	類別		物料號	
	制圖	夏之川	2017.01.14	圖號 835-CP08a
修改		復核		數量 1
日期		批准		位置

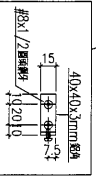
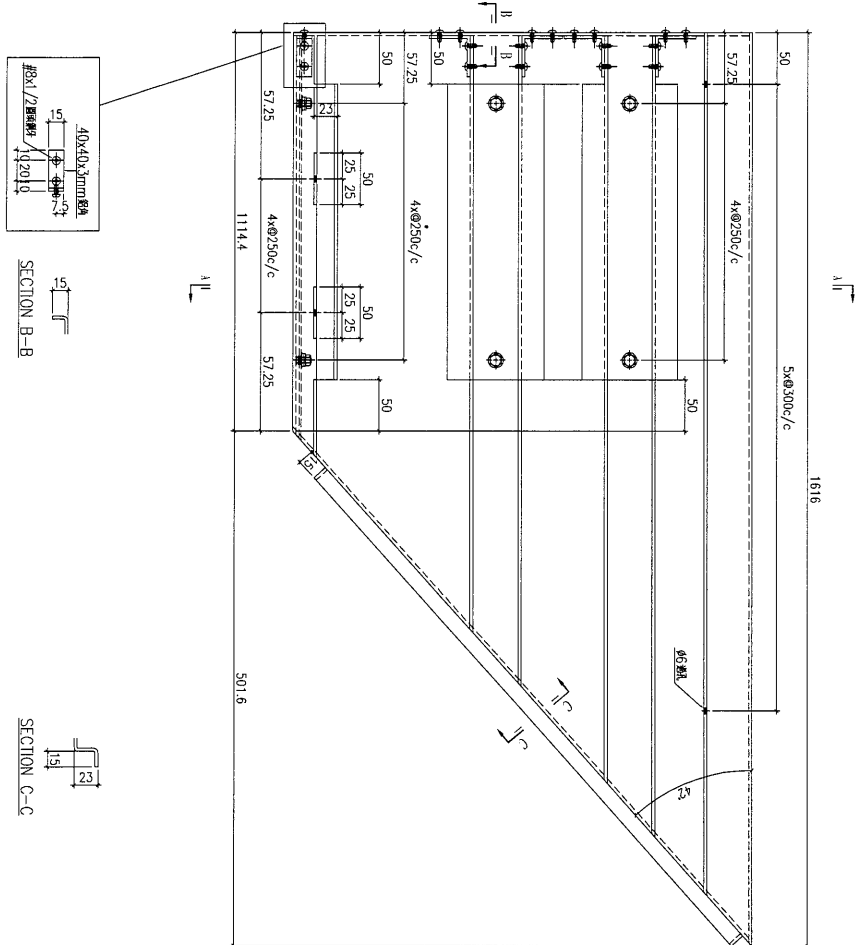

SECTION B-B

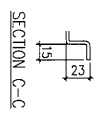

SECTION C-C

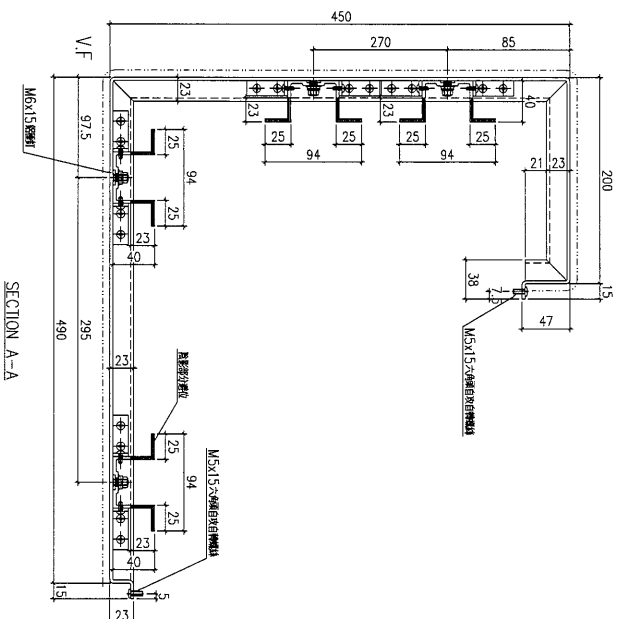

SECTION A-A

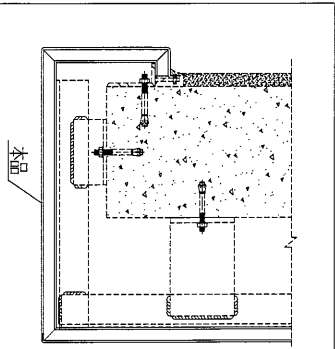

工程號	J-835	地盤	將軍澳	附件
名稱	鋁板加工圖		採用	
材料	3mm鋁板		地盤	
顏色	PPG UCT39548XL-3 3 Coats Silver		工廠	

56

EG-DWG1

 美特鋁質 有限公司 MIDI Aluminium Fabricator Ltd.	類別		物料號		
	制圖	夏之川	2017.01.14	圖號	835-CP09a
修改		復核		數量	1
日期		批准		位置	

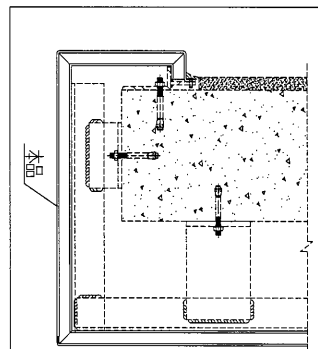
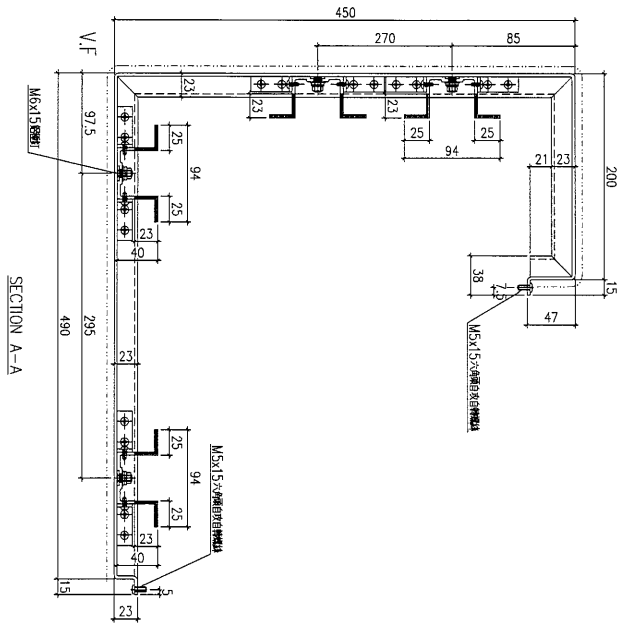
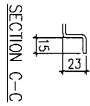
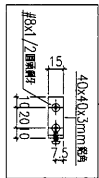
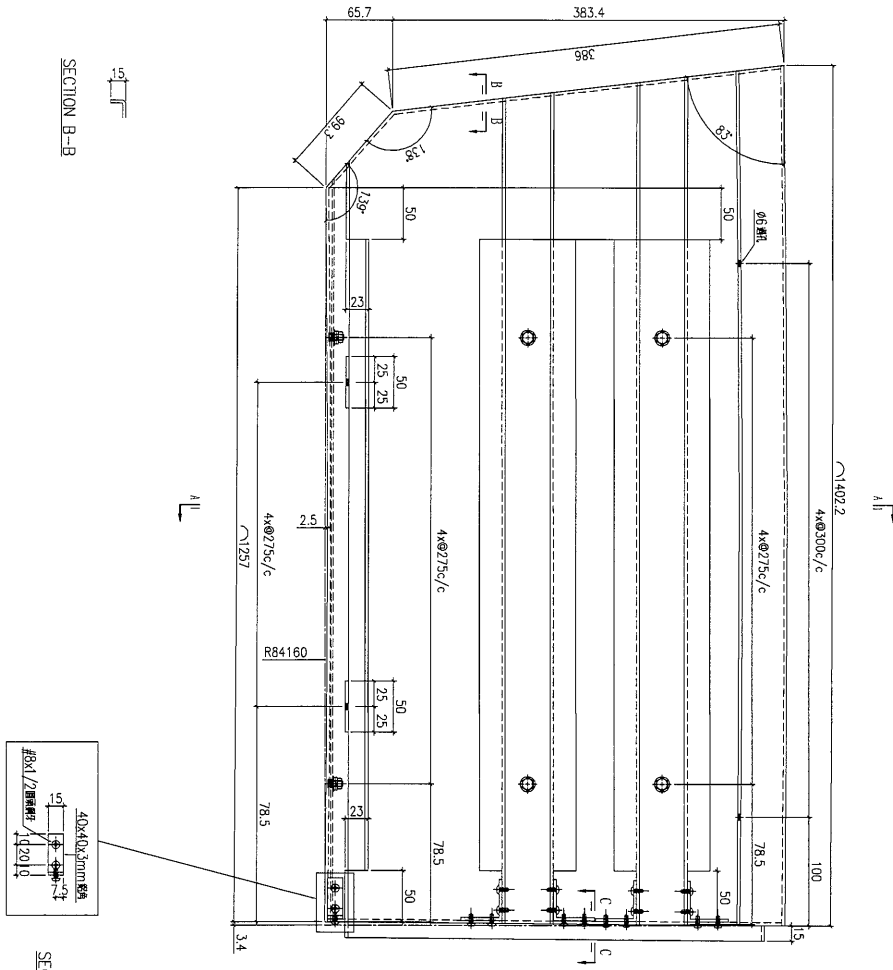

工程號	J-835	地盤	將軍澳	附件
名稱	鋁板加工圖		採用	
材料	3mm鋁板		地盤	
顏色	PPG UCT39548XL-3 3 Coats Silver		工廠	

 美特鋁質 MIDI Aluminium Fabricator Ltd.	類別		物料號		
	制圖	夏之川	2017.01.14	圖號	835-DP01
修改				數量	1
日期				位置	
	復核				
	批准				

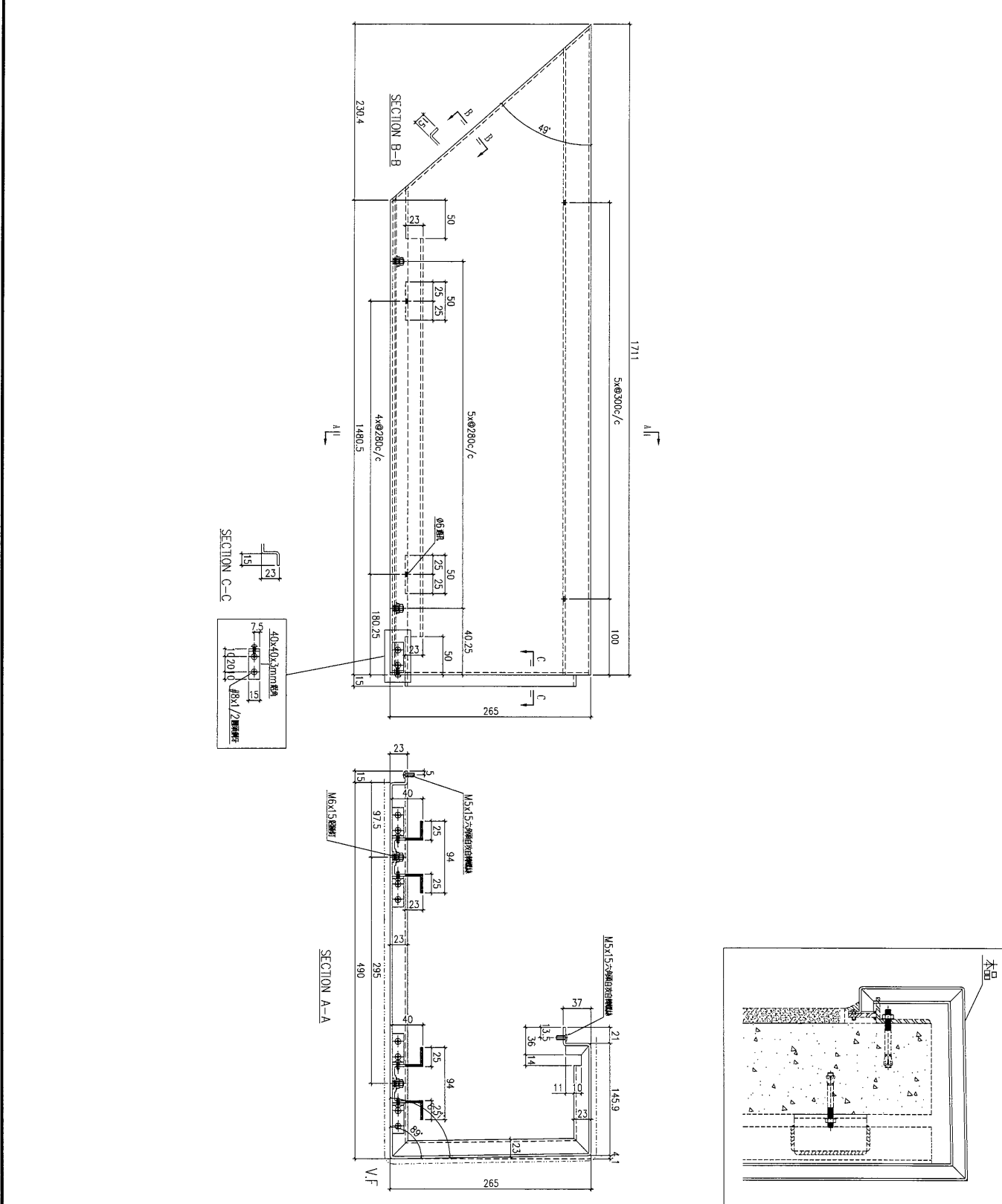

工程號	J-835	地盤	將軍澳	附 件
名稱	鋁板加工圖		採用	
材料	3mm鋁板		地盤	
顏色	PPG UCT39548XL-3 3 Coats Silver		工廠	

 美特鋁質 有限公司 MIDI Aluminium Fabricator Ltd.	類別		物料號		
	制圖	夏之川	2017.01.14	圖號	835-DP02
修改				數量	見表
日期				位置	

物料編號	長度L	數量	A	N	A1	N1
835-DP02-1	1480.5	2	40.25	5x280c/c	195.25	4x280c/c
835-DP02-2	1438	2	44	5x270c/c	194	4x270c/c

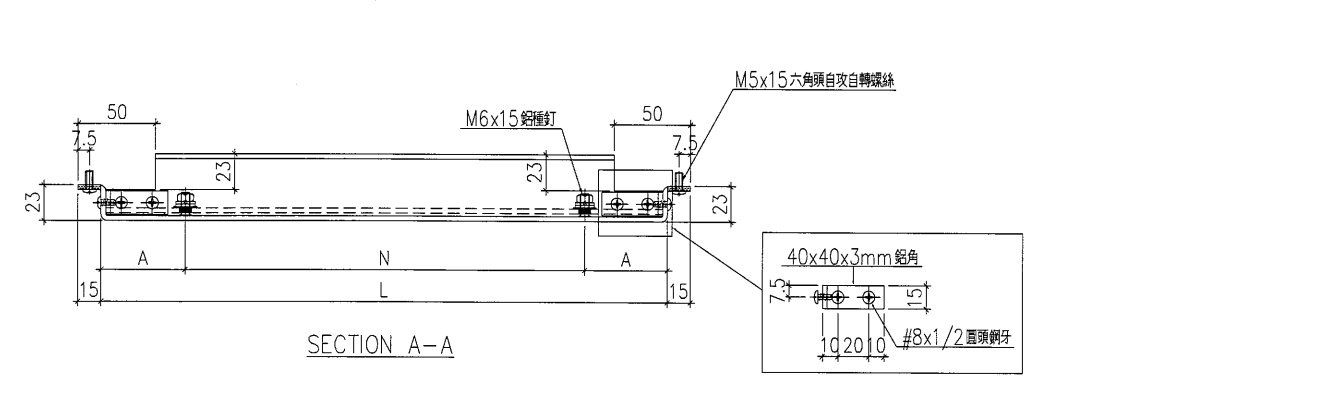
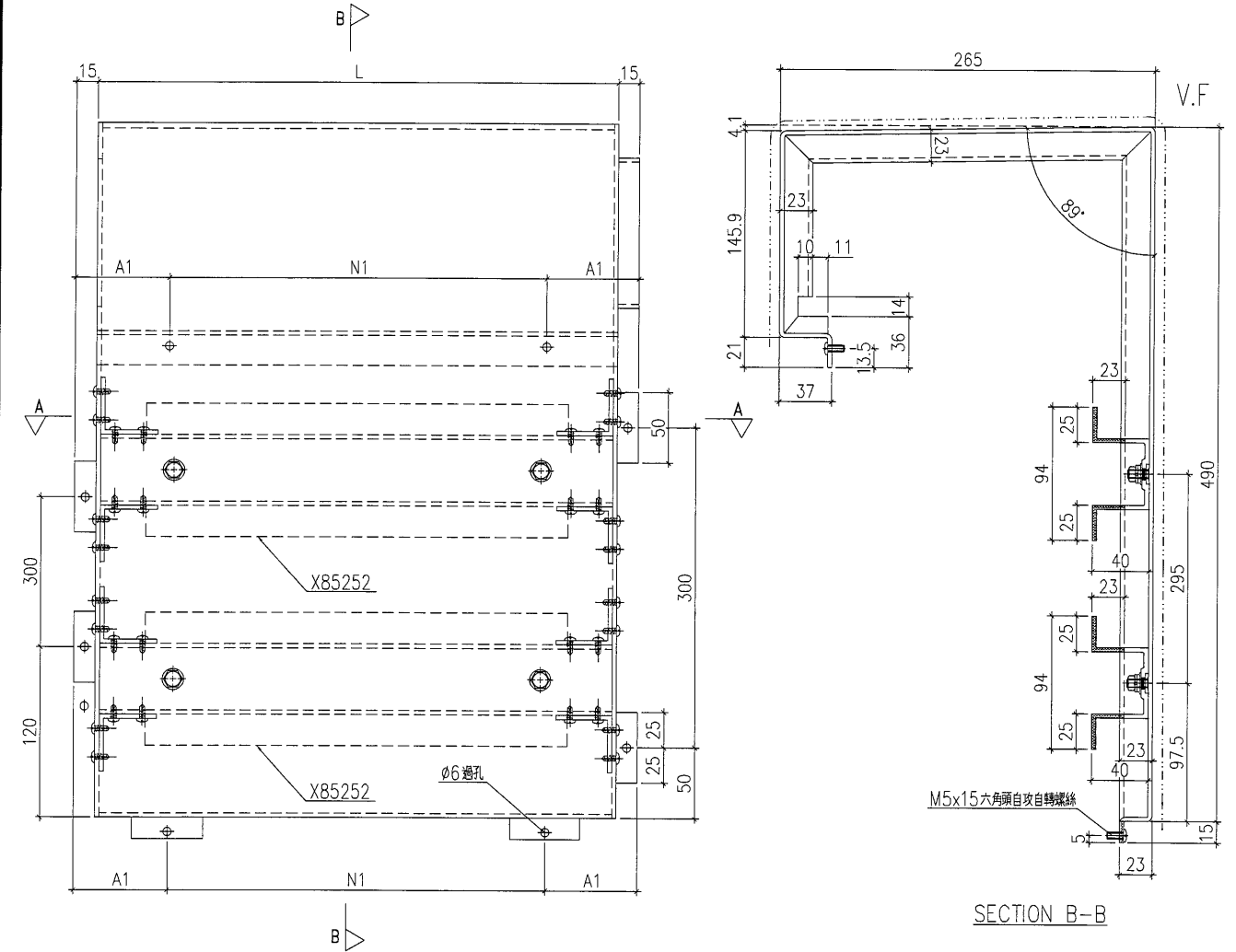

工程號	J-835	地盤	將軍澳	附 件
名稱	鋁板加工圖		採用	
材料	3mm鋁板		地盤	
顏色	PPG UCT39548XL-3 3 Coats Silver		工廠	

JP

 美特鋁質 有限公司 MIDI Aluminium Fabricator Ltd.		類別		物料編號	
修改		制圖	夏之川	2017.01.14	圖號 835-DP03
日期		復核			數量 1
		批准			位置

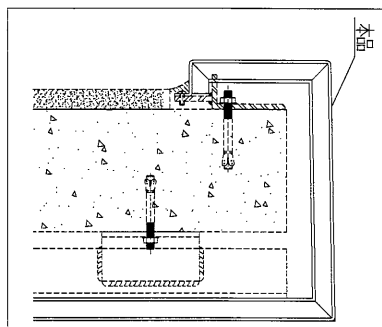
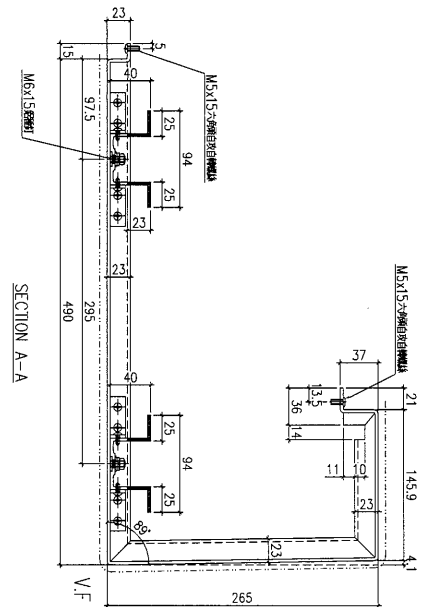
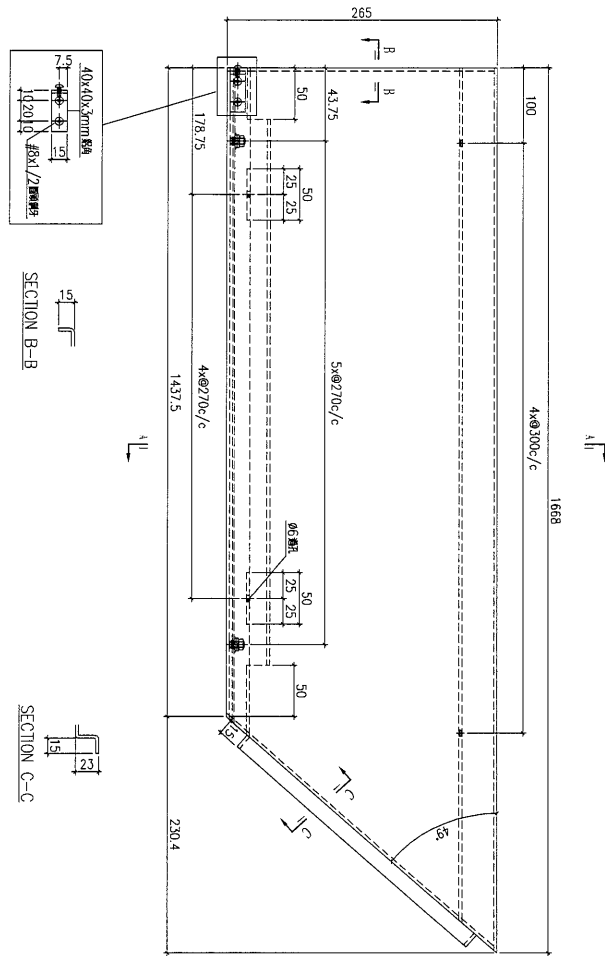

工程號	J-835	地盤	將軍澳	附件
名稱	鋁板加工圖		採用	
材料	3mm鋁板		地盤	
顏色	PPG UCT39548XL-3 3 Coats Silver		工廠	

 美特鋁質 MIDI Aluminium Fabricator Ltd.	類別		物料號	
	制圖	夏之川	2017.01.14	圖號 835-DP04
修改			數量	1
日期			位置	
	復核			
	批准			

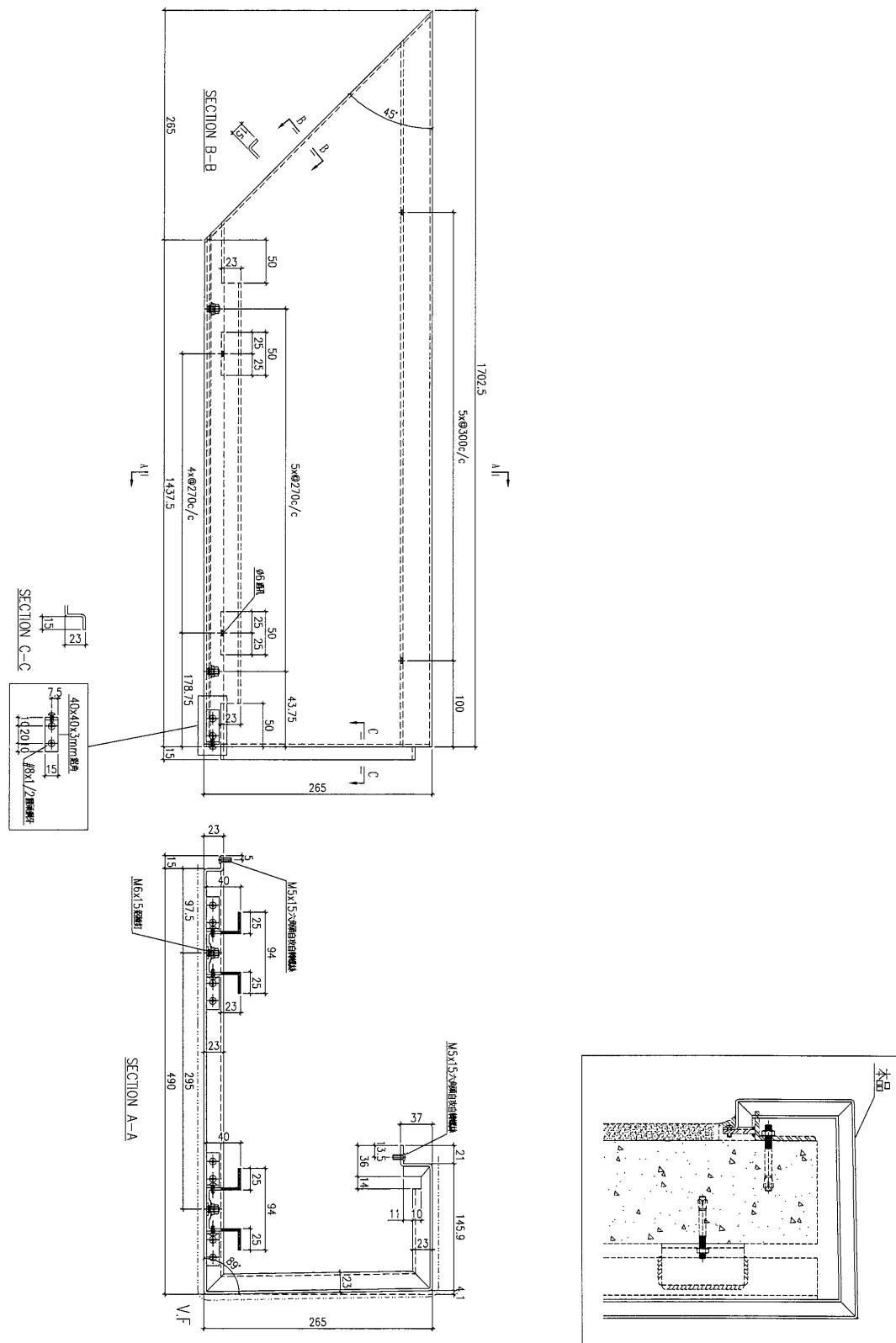

工程號	J-835	地盤	將軍澳	附件
名稱	鋁板加工圖		採用	
材料	3mm 鋁板		地盤	
顏色	PPG UCT39548XL-3 3 Coats Silver		工廠	

 美特鋁質 MIDI Aluminium Fabricator Ltd.	類別		物料號	
	制圖	夏之川	2017.01.14	圖號 835-DP05
修改			數量	1
日期			位置	

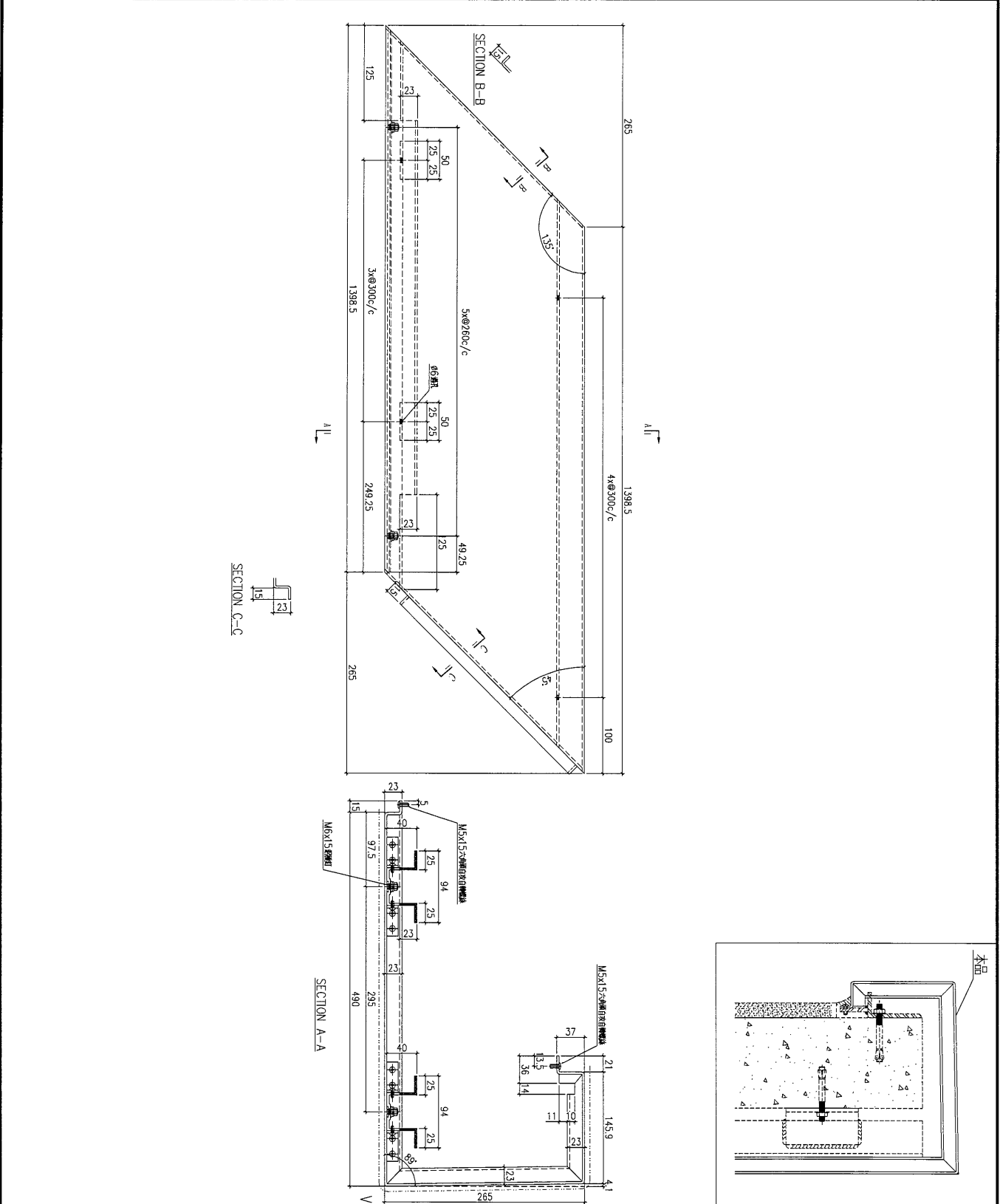

工程號	J-835	地盤	將軍澳	附件
名稱	鋁板加工圖		採用	
材料	3mm鋁板		地盤	
顏色	PPG UCT39548XL-3 3 Coats Silver		工廠	

 美特鋁質 有限公司 MIDI Aluminium Fabricator Ltd.	類別		物料號		
	制圖	夏之川	2017.01.14	圖號	835-DP06
修改				數量	1
日期				位置	

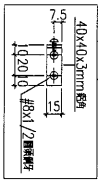
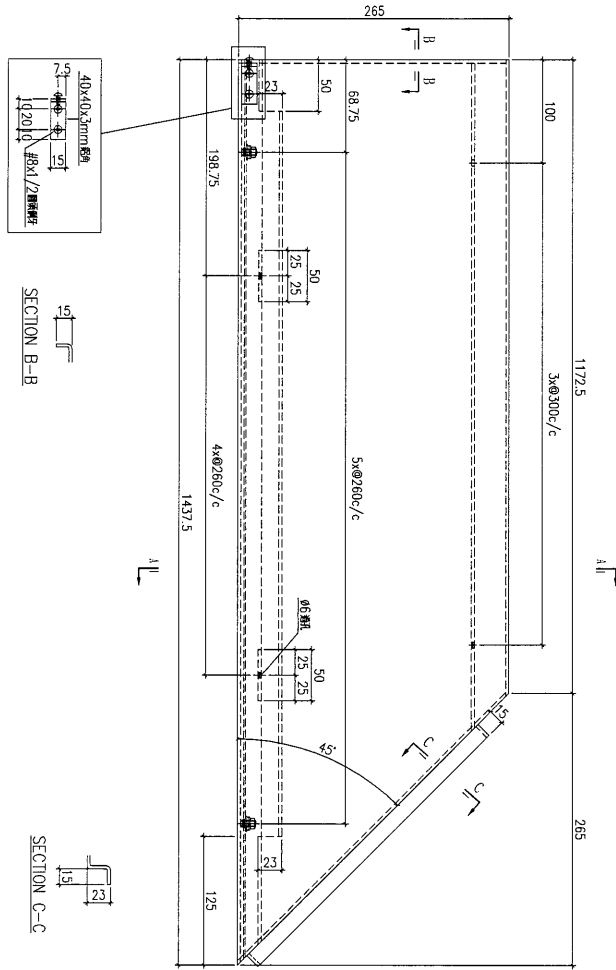

SECTION B-B

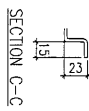

SECTION C-C

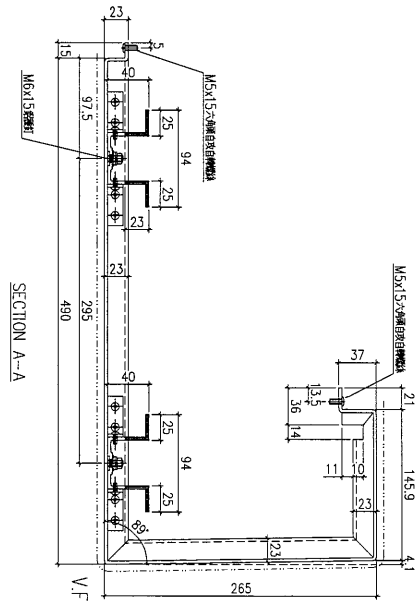

SECTION A-A

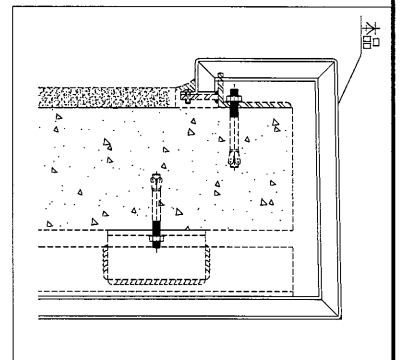

工程號	J-835	地盤	將軍澳	附 件
名稱	鋁板加工圖		採用	
材料	3mm鋁板		地盤	
顏色	PPG UCT39548XL-3 3 Coats Silver		工廠	

 美特鋁質 有限公司 MIDI Aluminium Fabricator Ltd.		類別		物料號	
修改		制圖	夏之川	2017.01.14	圖號 835-DP08
日期		復核			數量 1
		批准			位置

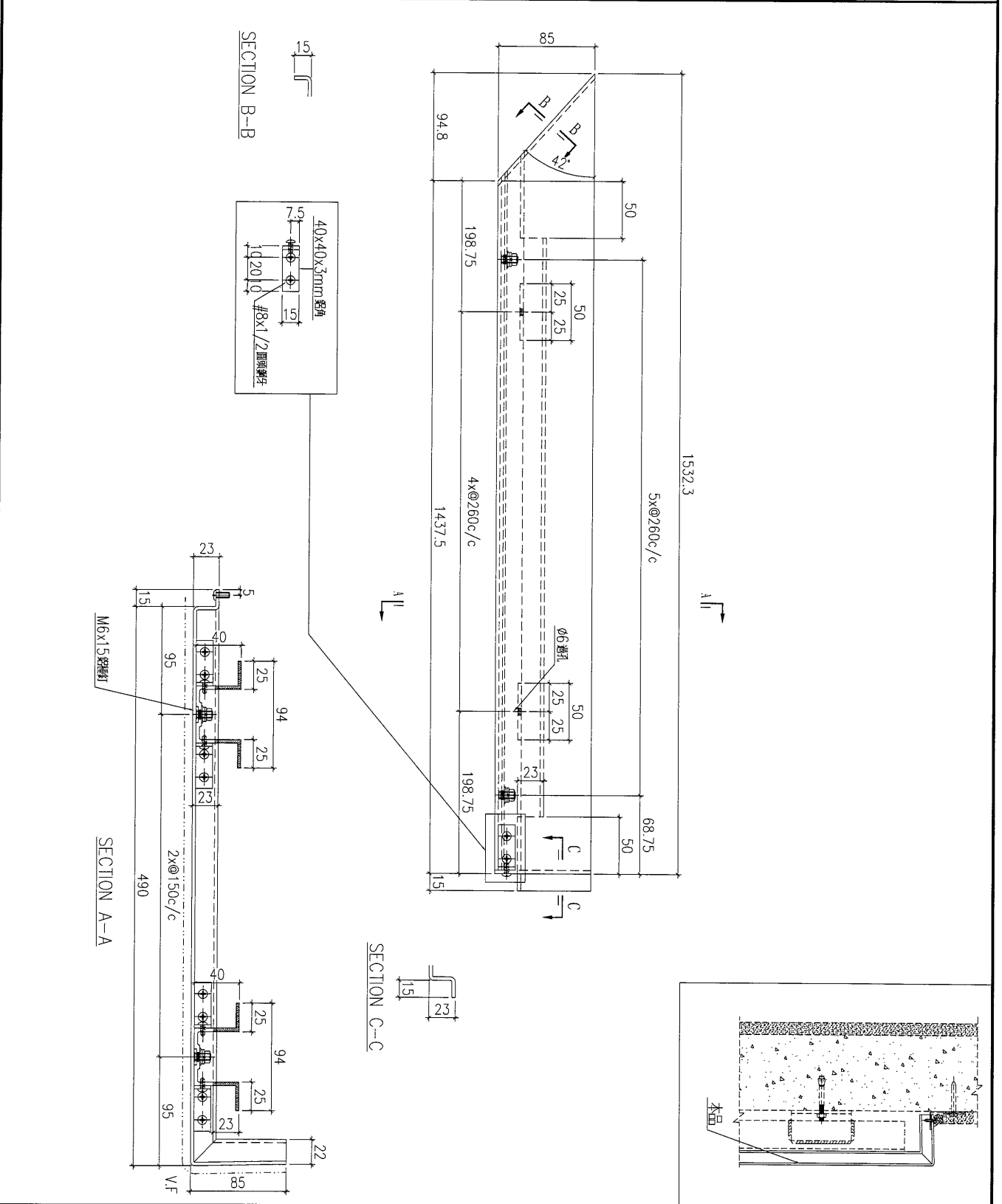

工程號	J-835	地盤	將軍澳	附件
名稱	鉛板加工圖		採用	
材料	3mm 鉛板		地盤	
顏色	PPG UCT39548XL-3 3 Coats Silver		工廠	

 美特鋁質 有限公司 MIDI Aluminium Fabricator Ltd.		類別		物料號	
修改		制圖	夏之川	2017.01.14	圖號 835-DP09
日期		復核			數量 1
		批准			位置

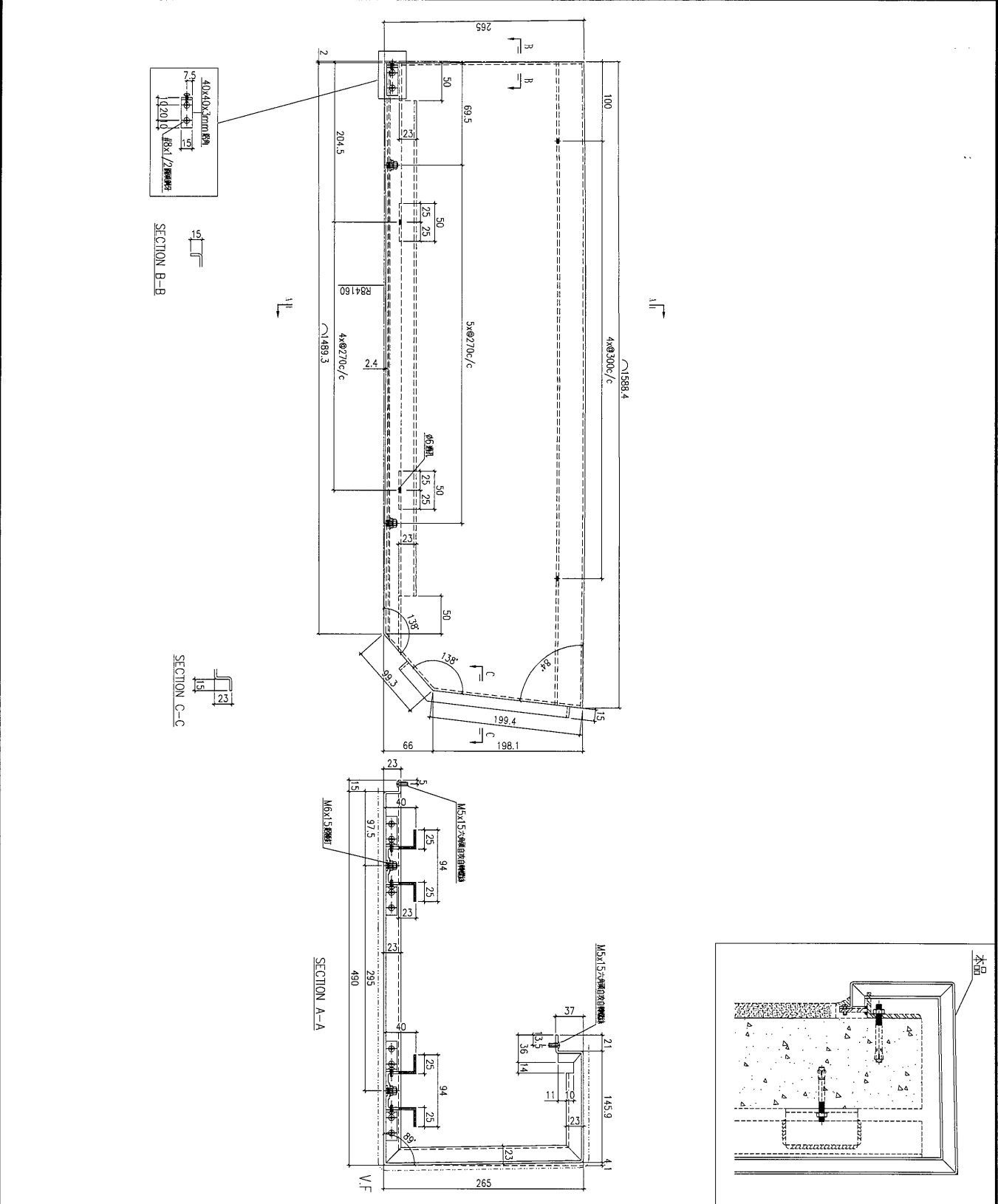

工程號	J-835	地盤	將軍澳	附 件
名稱	鋁板加工圖		採用	
材料	3mm鋁板		地盤	
顏色	PPG UCT39548XL-3 3 Coats Silver		工廠	

 美特鋁質 MIDI Aluminium Fabricator Ltd.	類別		物料號	
	制圖	夏之川	2017.01.14	圖號 835-DP10
修改			數量	2
日期			位置	

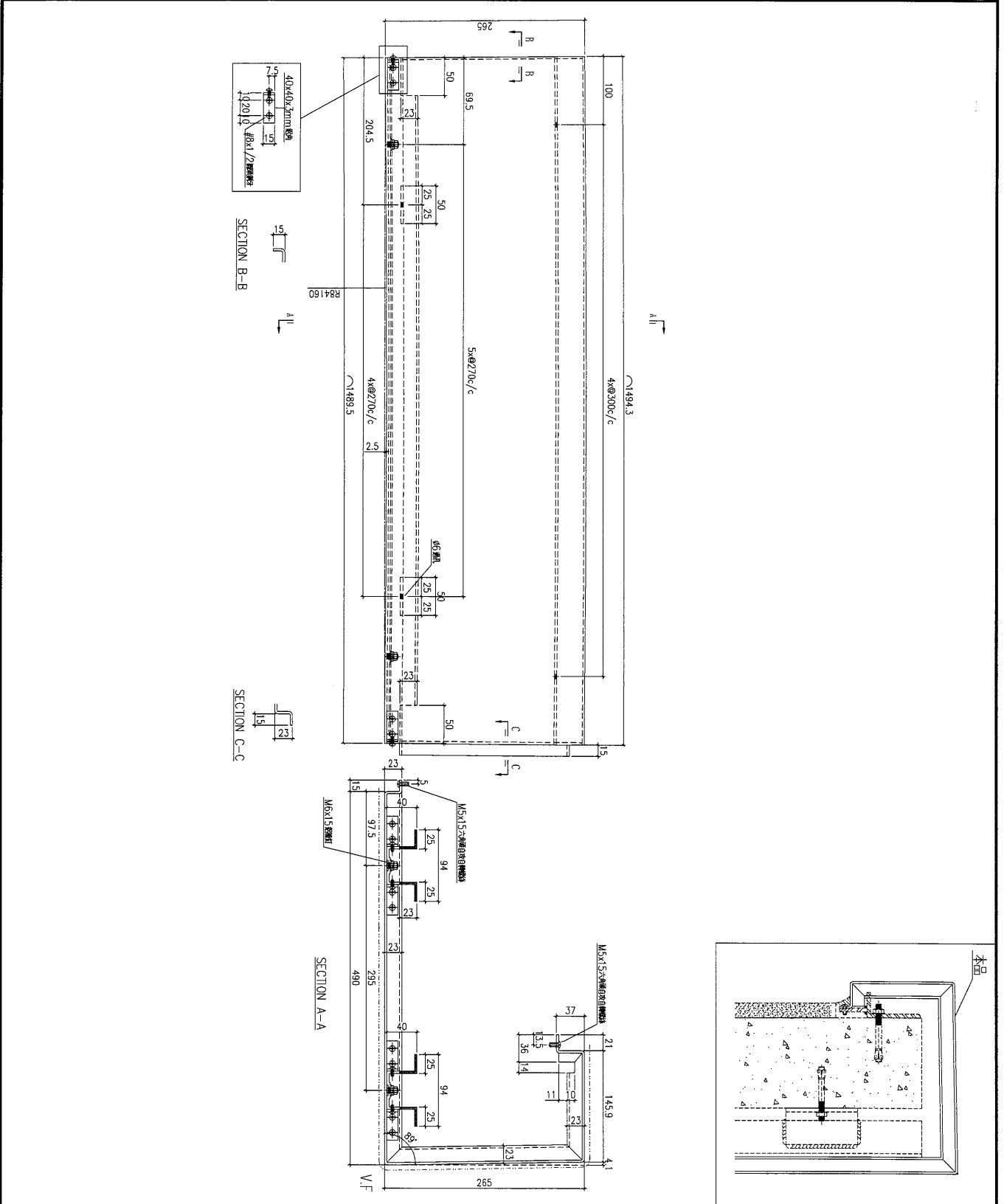

工程號	J-835	地盤	將軍澳	附 件
名稱	鋁板加工圖		採用	
材料	3mm鋁板		地盤	
顏色	PPG UCT39548XL-3 3 Coats Silver		工廠	

 美特鋁質 MIDI Aluminium Fabricator Ltd.	類別		物料號	
	制圖	夏之川	2017.01.14	圖號 835-DP01a
修改			數量	1
日期			位置	

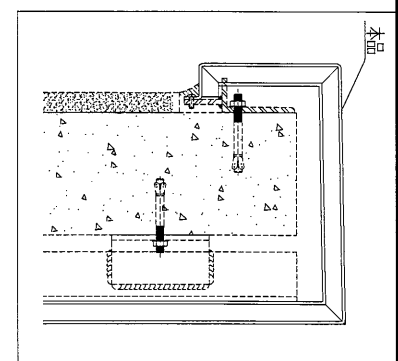
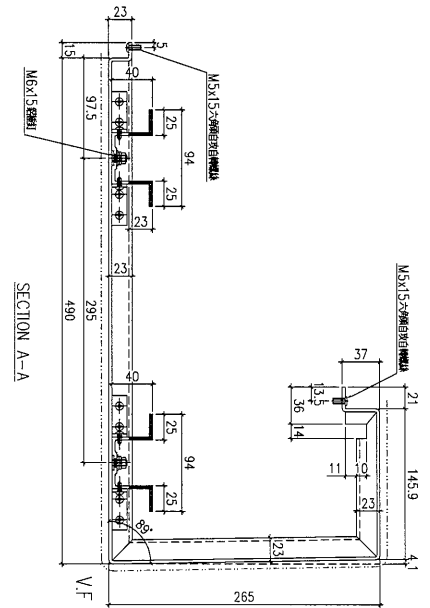
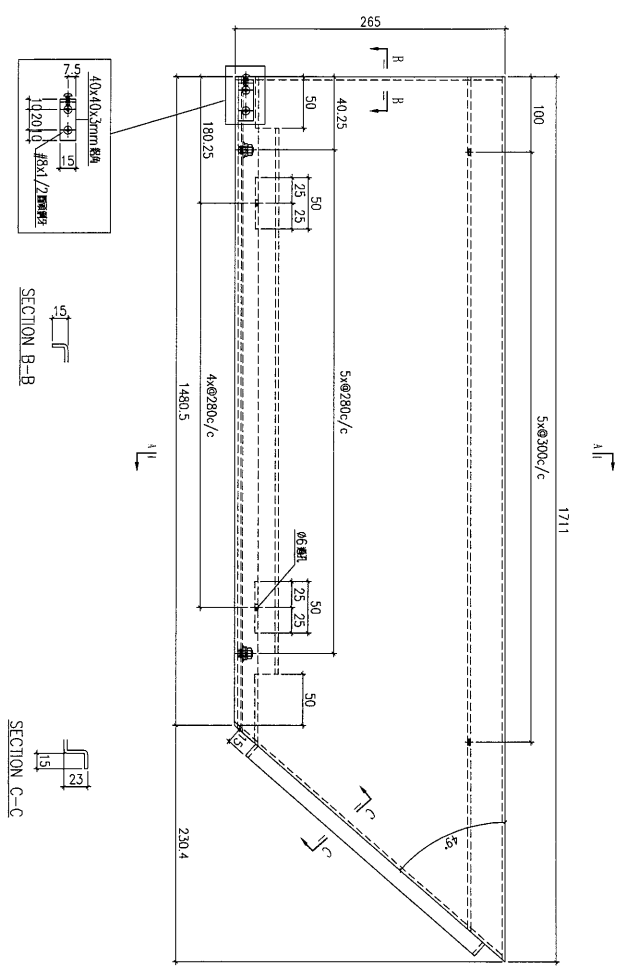

工程號	J-835	地盤	將軍澳	附件
名稱	鋁板加工圖		採用	
材料	3mm鋁板		地盤	
顏色	PPG UCT39548XL-3 3 Coats Silver		工廠	

 美特鋁質 MIDI Aluminium Fabricator Ltd.	類別		物料號	
	制圖	夏之川	2017.01.14	圖號 835-DP04a
修改			數量	1
日期			位置	

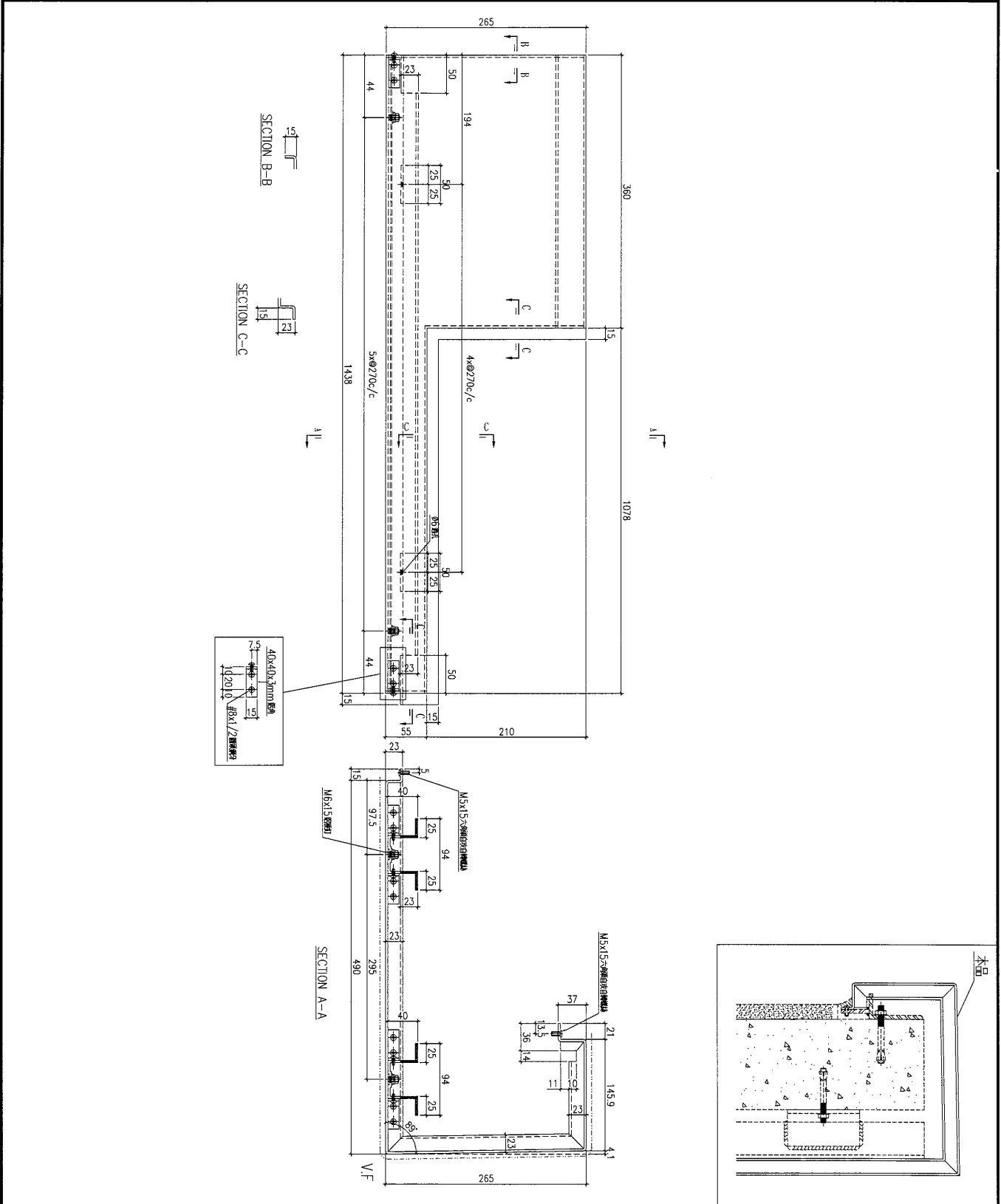

工程號	J-835	地盤	將軍澳	附 件
名稱	鋁板加工圖		採用	
材料	3mm鋁板		地盤	
顏色	PPG UCT39548XL-3 3 Coats Silver		工廠	

 美特鋁質有限公司 MIDI Aluminium Fabricator Ltd.	類別		物料編號	
	制圖	夏之川	2017.01.14	圖號 835-DP04b
修改			數量	2
日期			位置	

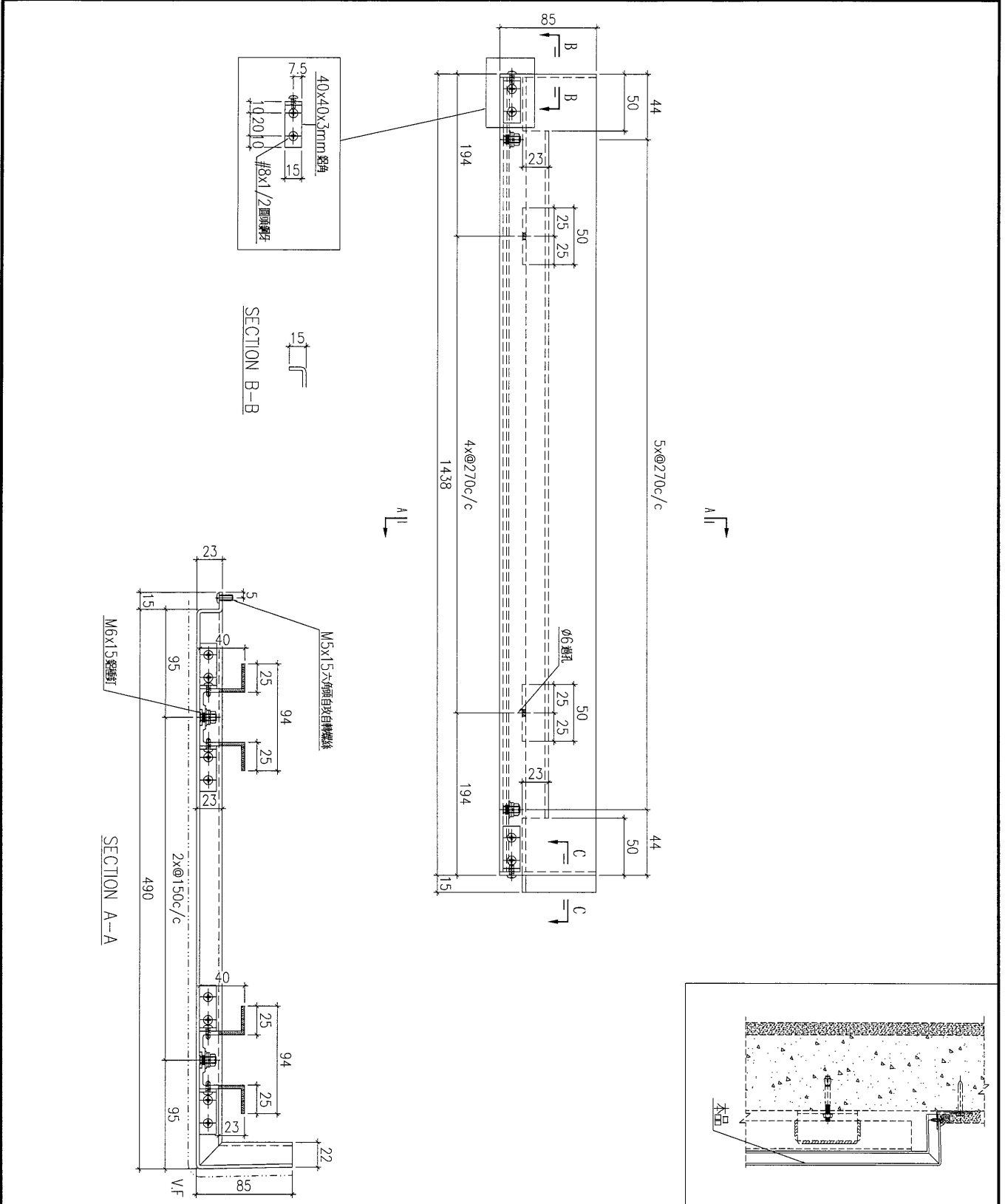

工程號	J-835	地盤	將軍澳	附件
名稱	鋁板加工圖		採用	
材料	3mm鋁板		地盤	
顏色	PPG UCT39548XL-3 3 Coats Silver		工廠	

 美特鋁質 有限公司 MIDI Aluminium Fabricator Ltd.	類別		物料號		
	制圖	夏之川	2017.01.14	圖號	835-DP07a
修改				數量	1
日期				位置	

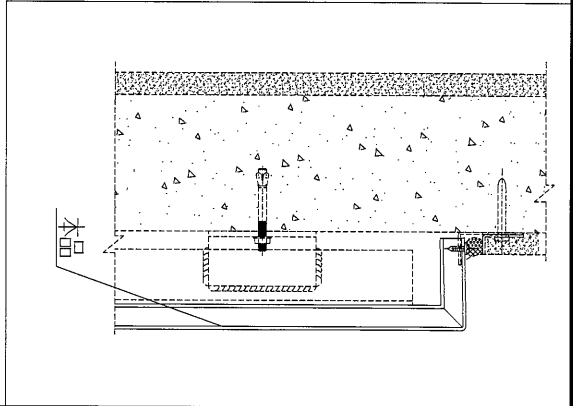
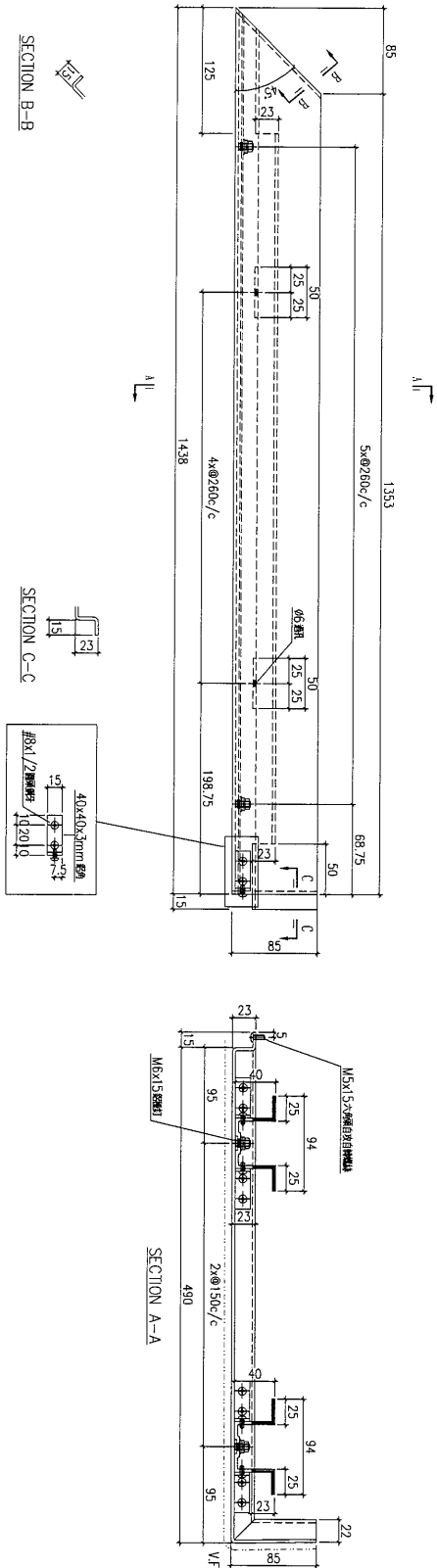

工程號	J-835	地盤	將軍澳	附 件
名稱	鋁板加工圖		採用	
材料	3mm 鋁板		地盤	
顏色	PPG UCT39548XL-3 3 Coats Silver		工廠	

 美特鋁質 有限公司 MIDI Aluminium Fabricator Ltd.		類別		物料料號	
修改		制圖	夏之川	2017.01.14	圖號 835-DP08a
日期		復核			數量 1
		批准			位置

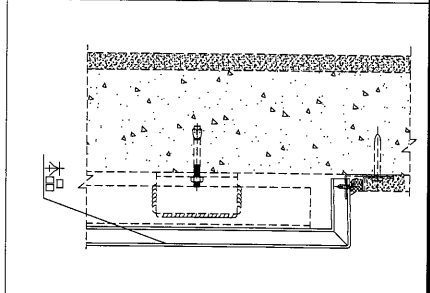
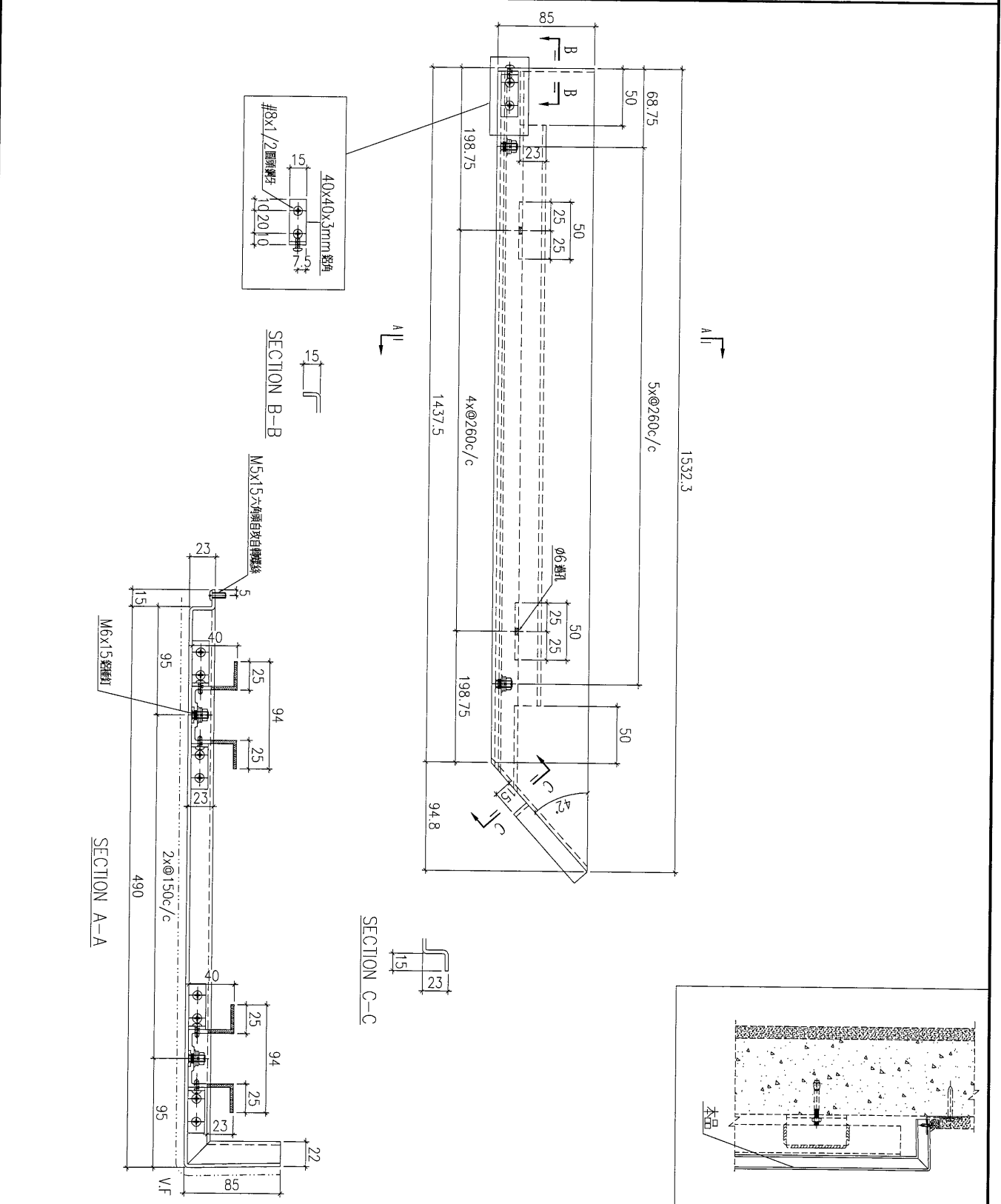

工程號	J-835	地盤	將軍澳	附件
名稱	鋁板加工圖	採用		
材料	3mm鋁板	地盤		
顏色	PPG UCT39548XL-3 3 Coats Silver	工廠		

美特鋁質 有限公司 MIDI Aluminium Fabricator Ltd.	類別		物料號	
	制圖	夏之川	2017.01.14	圖號 835-DP09a
修改				數量 1
日期				位置

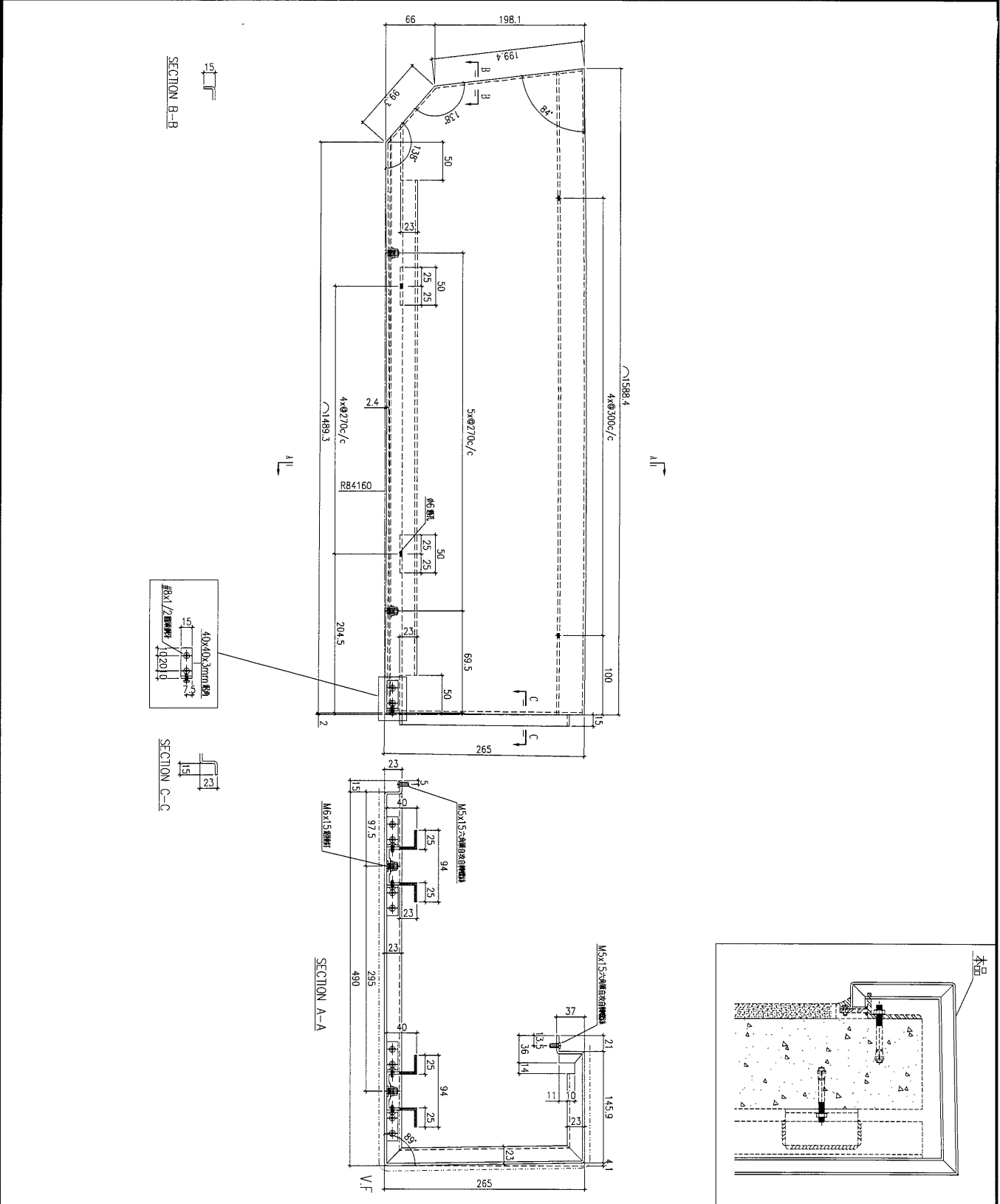

工程號	J-835	地盤	將軍澳	附 件
名稱	鋁板加工圖		採用	
材料	3mm鋁板		地盤	
顏色	PPG UCT39548XL-3 3 Coats Silver		工廠	

 美特鋁質 MIDI Aluminium Fabricator Ltd.	類別		物料號	
	制圖	夏之川	2017.01.14	圖號 835-EP01
修改		復核		數量 2
日期		批准		位置

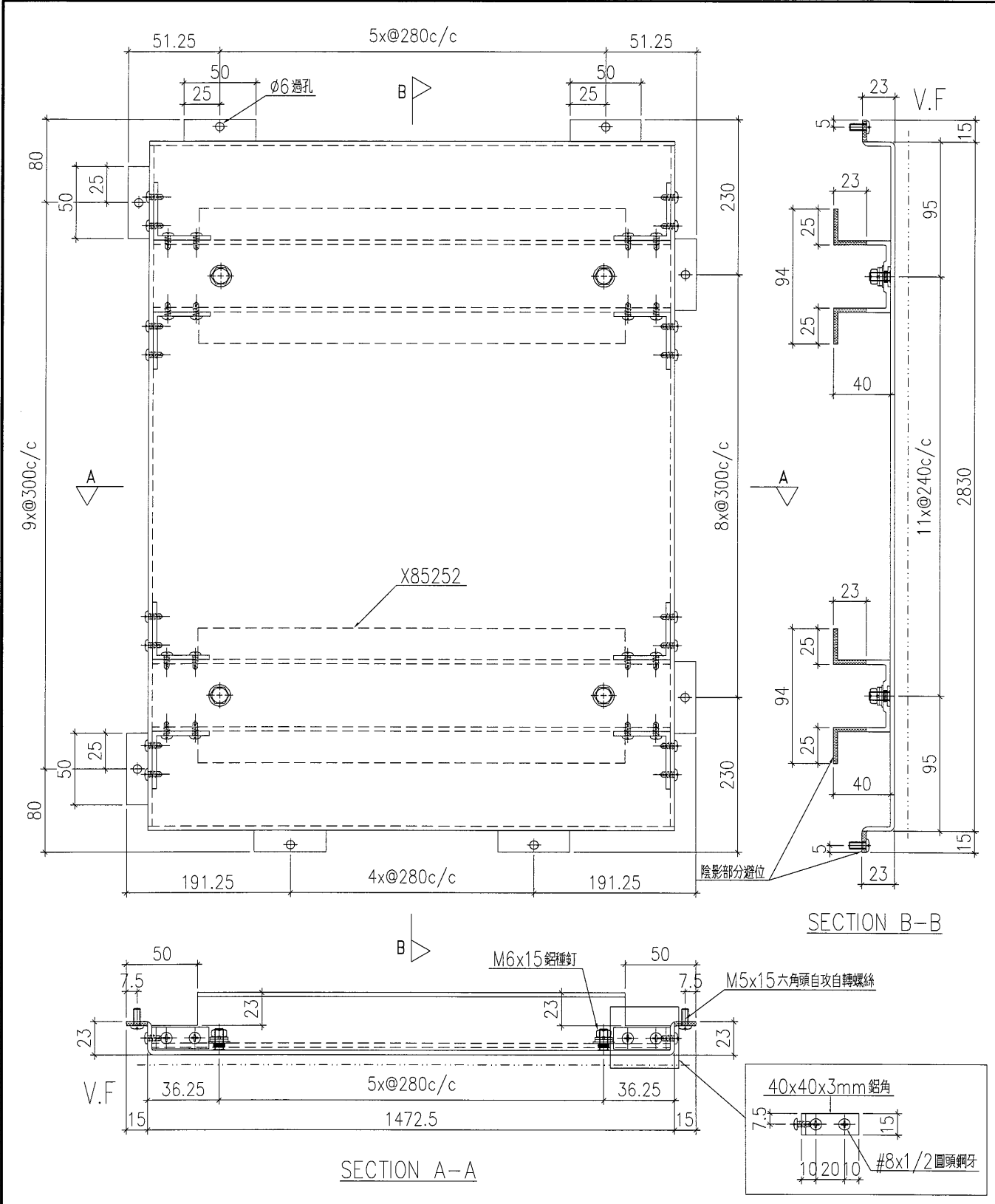

工程號	J-835	地盤	將軍澳	附件
名稱	鋁板加工圖		採用	
材料	3mm 鋁板		地盤	
顏色	PPG UCT39548XL-3 3 Coats Silver		工廠	

 美特鋁質 有限公司 MIDI Aluminium Fabricator Ltd.	類別		物料號		
	制圖	夏之川	2017.01.14	圖號	835-EP02
修改		復核		數量	2
日期		批准		位置	

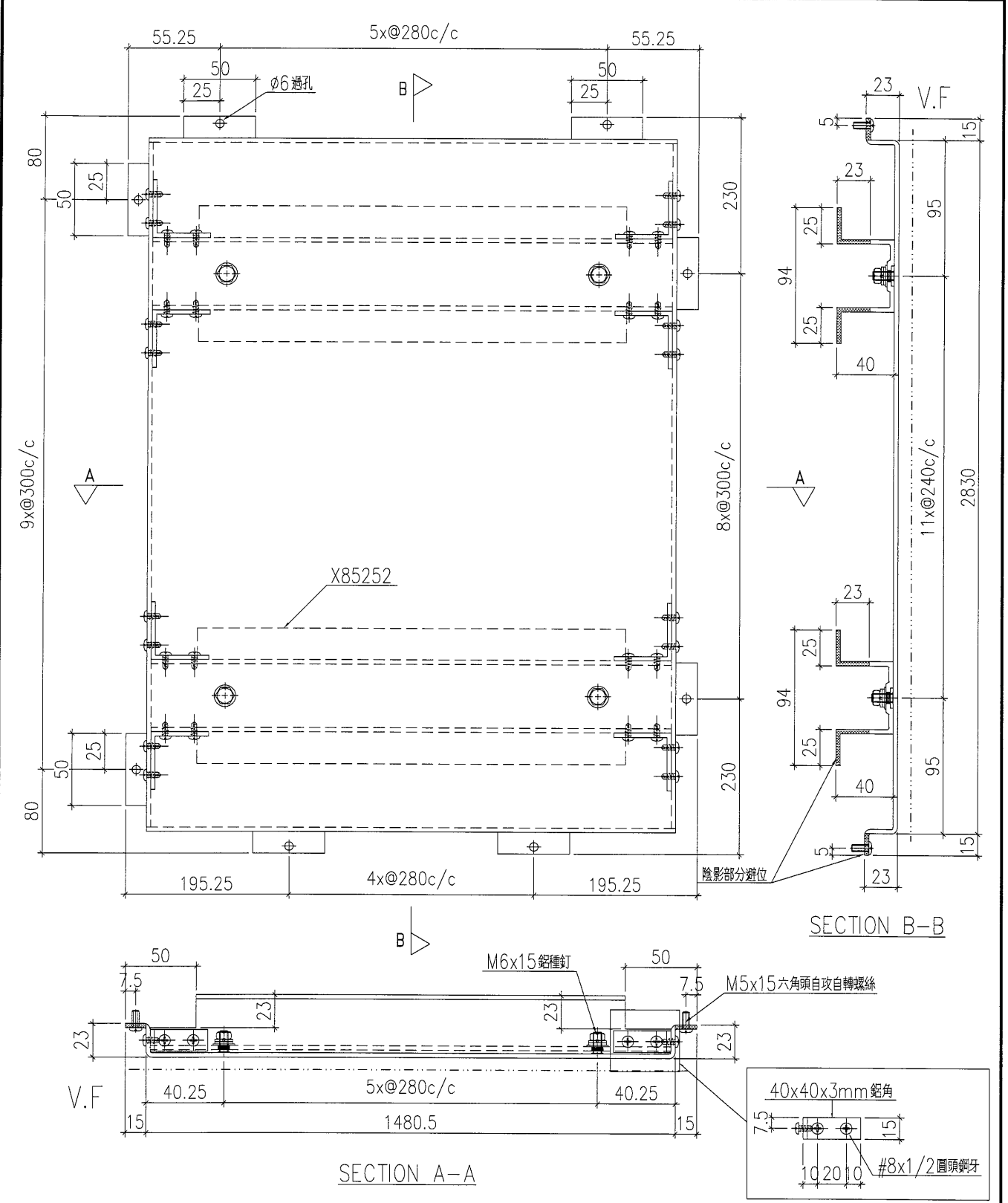

工程號	J-835	地盤	將軍澳	附 件
名稱	鋁板加工圖		採用	
材料	3mm鋁板		地盤	
顏色	PPG UCT39548XL-3 3 Coats Silver		工廠	

 美特鋁質 有限公司 MIDI Aluminium Fabricator Ltd.	類別		物料號	
	制圖	夏之川	2017.01.14	圖號 835-EP03
修改		復核		數量 1
日期		批准		位置

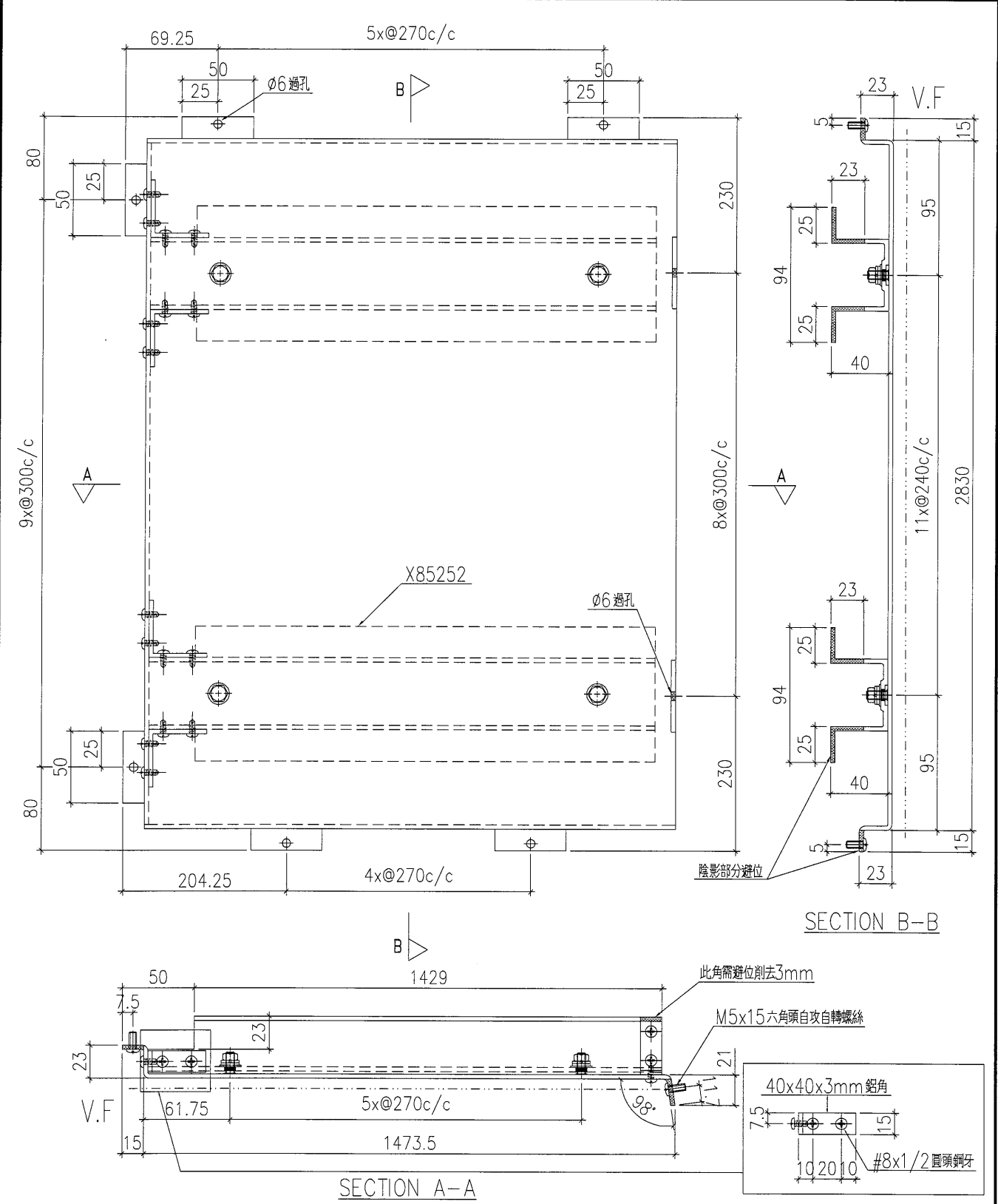

工程號	J-835	地盤	將軍澳	附 件
名稱	鋁板加工圖		採用	
材料	3mm鋁板		地盤	
顏色	PPG UCT39548XL-3 3 Coats Silver		工廠	

 美特鋁質 有限公司 MIDI Aluminium Fabricator Ltd.	類別		物料號	
	制圖	夏之川	2017.01.14	圖號 835-EP04
修改		復核		數量 6
日期		批准		位置

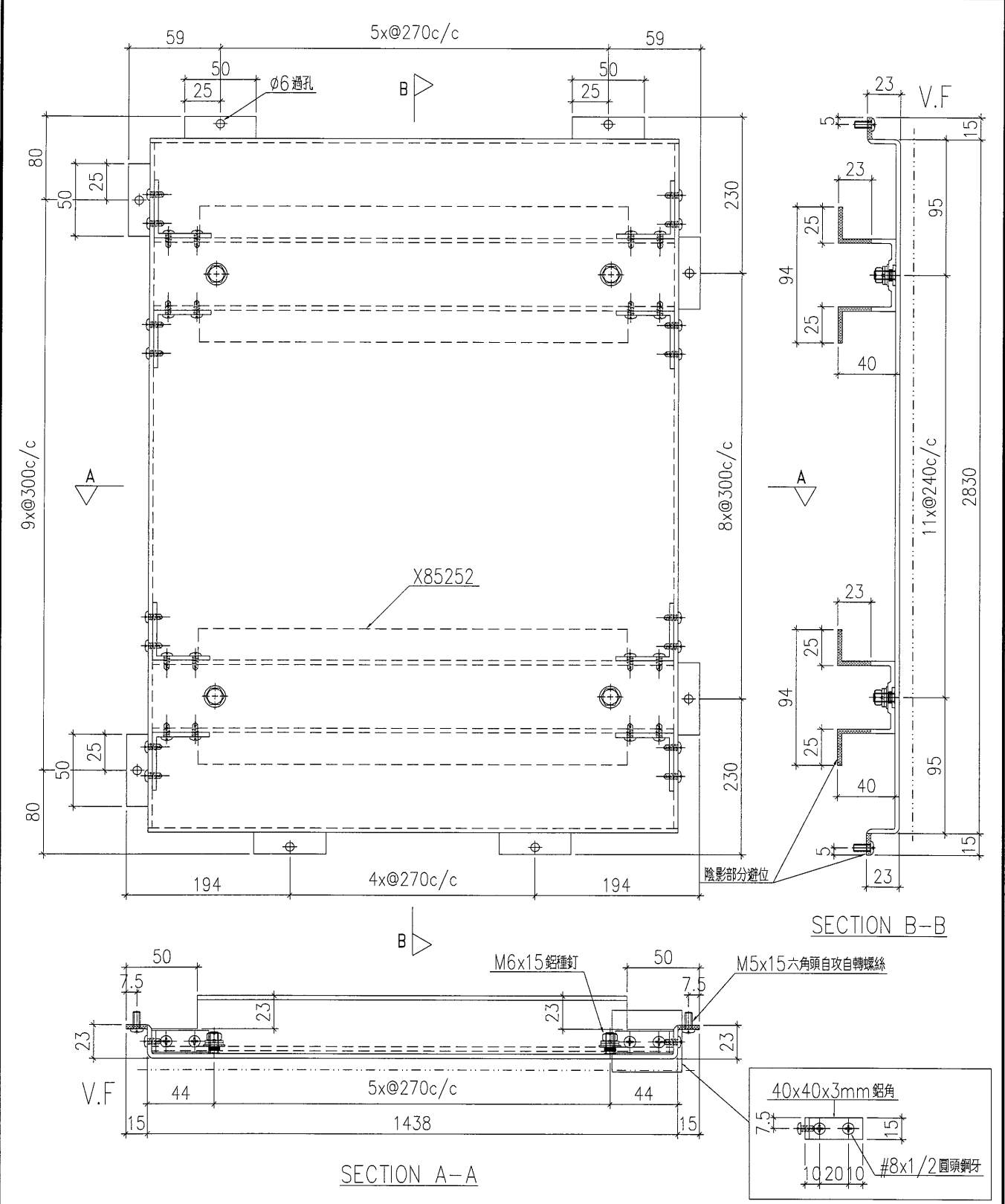

工程號	J-835	地盤	將軍澳	附件
名稱	鋁板加工圖		採用	
材料	3mm 鋁板		地盤	
顏色	PPG UCT39548XL-3 3 Coats Silver		工廠	

 美特鋁質 有限公司 MIDI Aluminium Fabricator Ltd.	類別		物料號	
	制圖	夏之川	2017.01.14	圖號 835-EP05
修改		復核		數量 1
日期		批准		位置

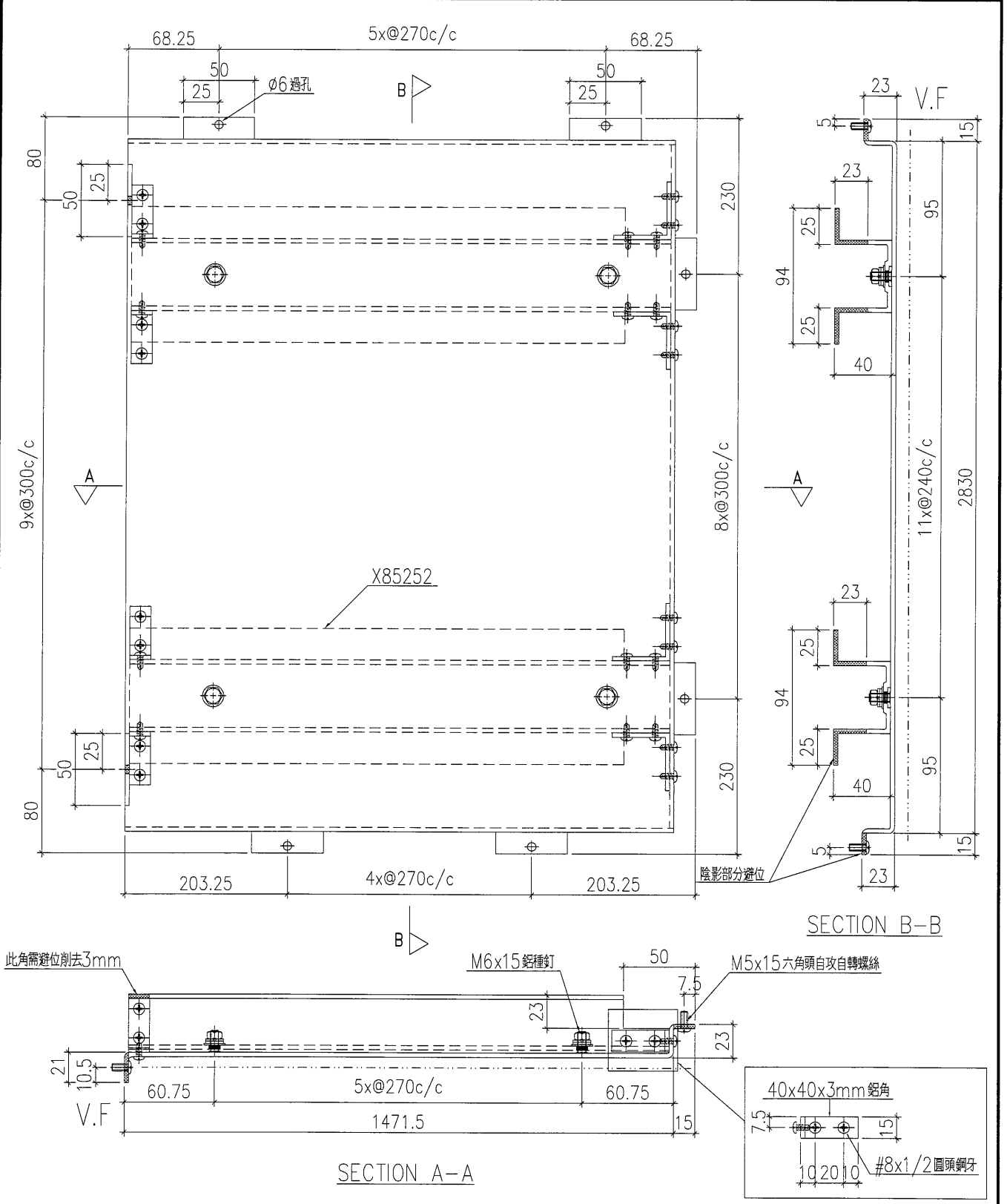

工程號	J-835	地盤	將軍澳	附件
名稱	鋁板加工圖		採用	
材料	3mm鋁板		地盤	
顏色	PPG UCT39548XL-3 3 Coats Silver		工廠	

 美特鋁質 有限公司 MIDI Aluminium Fabricator Ltd.	類別		物料號		
	制圖	夏之川	2017.01.14	圖號	835-EP06
修改		復核		數量	1
日期		批准		位置	

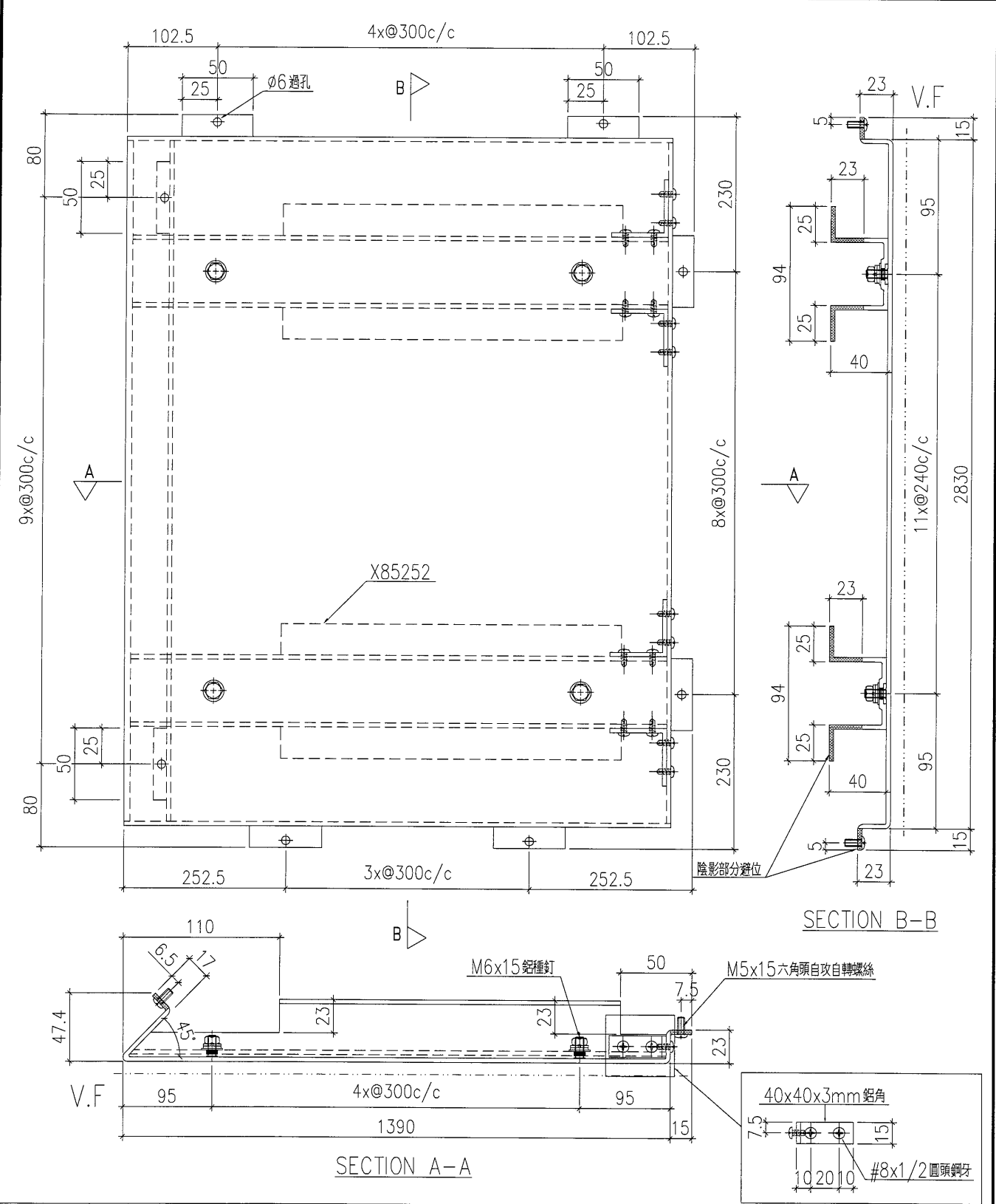

工程號	J-835	地盤	將軍澳	附件
名稱	鋁板加工圖		採用	
材料	3mm鋁板		地盤	
顏色	PPG UCT39548XL-3 3 Coats Silver		工廠	

 美特鋁質有限公司 MIDI Aluminium Fabricator Ltd.				類別		物料號	
				制圖	夏之川	2017.01.14	圖號 835-EP07
修改				復核			數量 1
日期				批准			位置

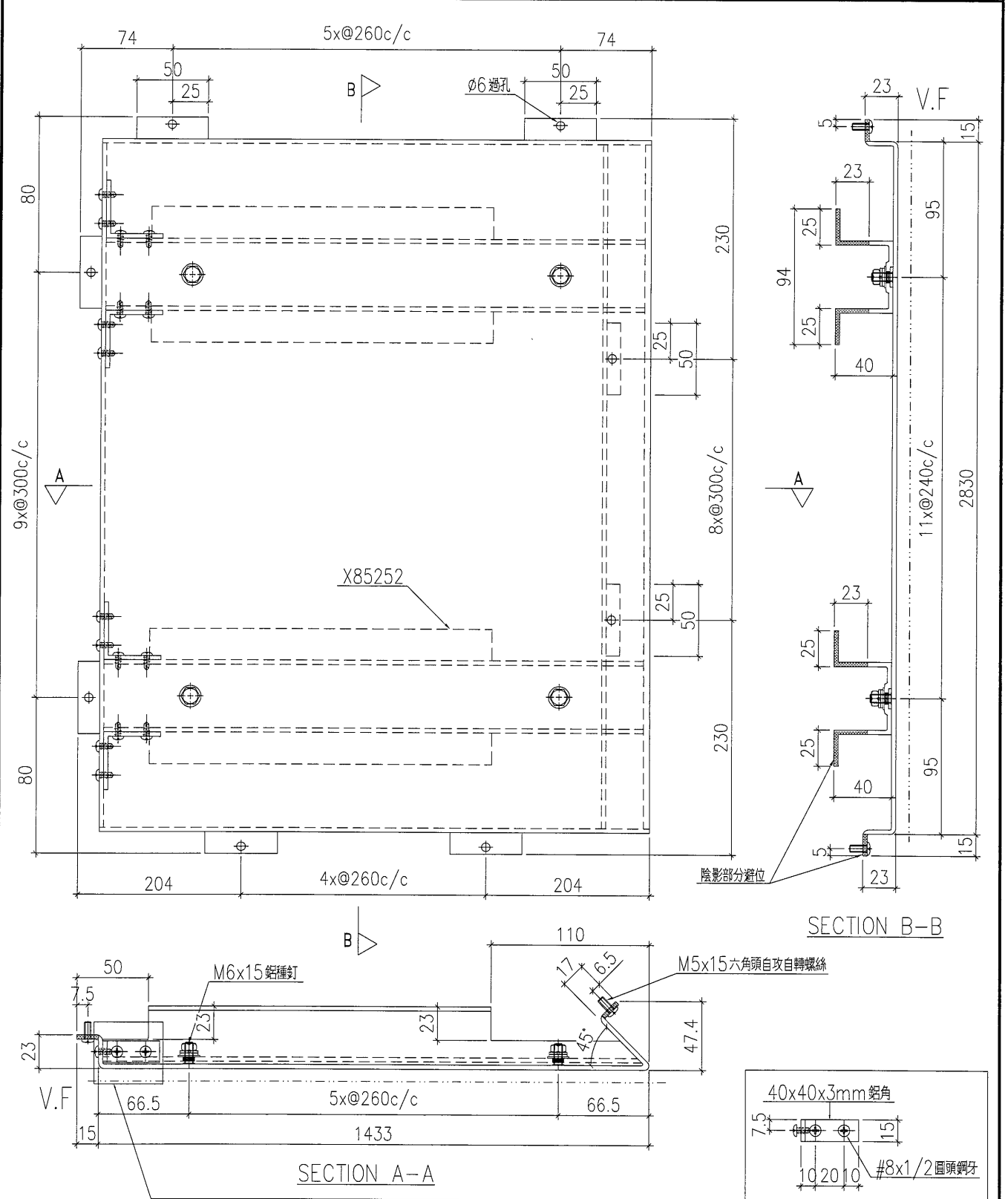

工程號	J-835	地盤	將軍澳	附件
名稱	鋁板加工圖		採用	
材料	3mm鋁板		地盤	
顏色	PPG UCT39548XL-3 3 Coats Silver		工廠	

 美特鋁質 有限公司 MIDI Aluminium Fabricator Ltd.	類別		物料號	
	制圖	夏之川	2017.01.14	圖號 835-EP09
修改		復核		數量 1
日期		批准		位置

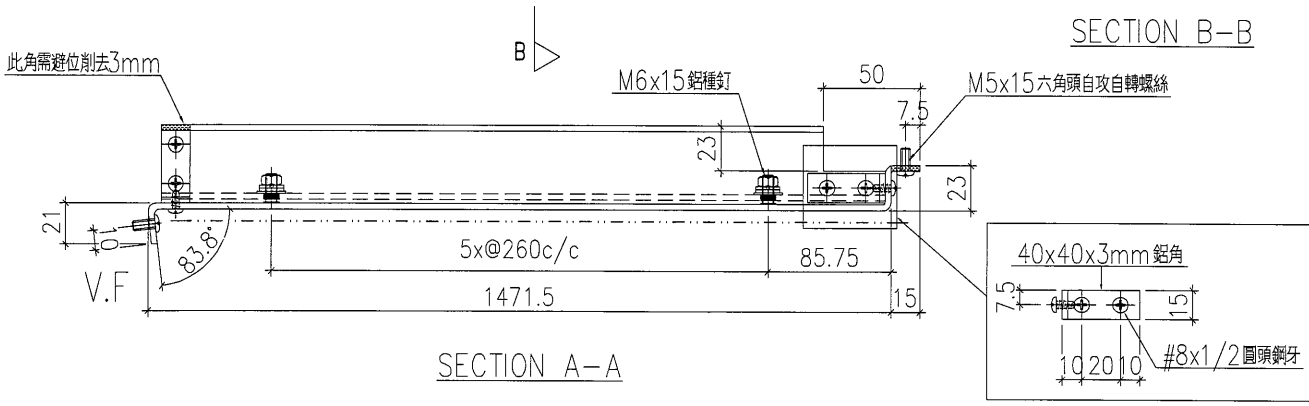
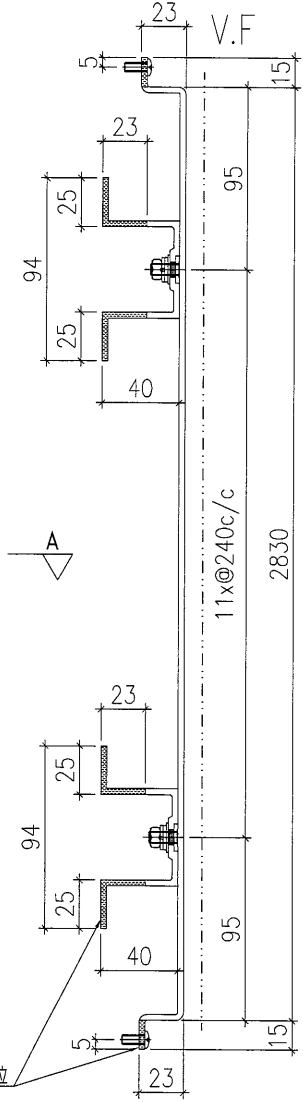
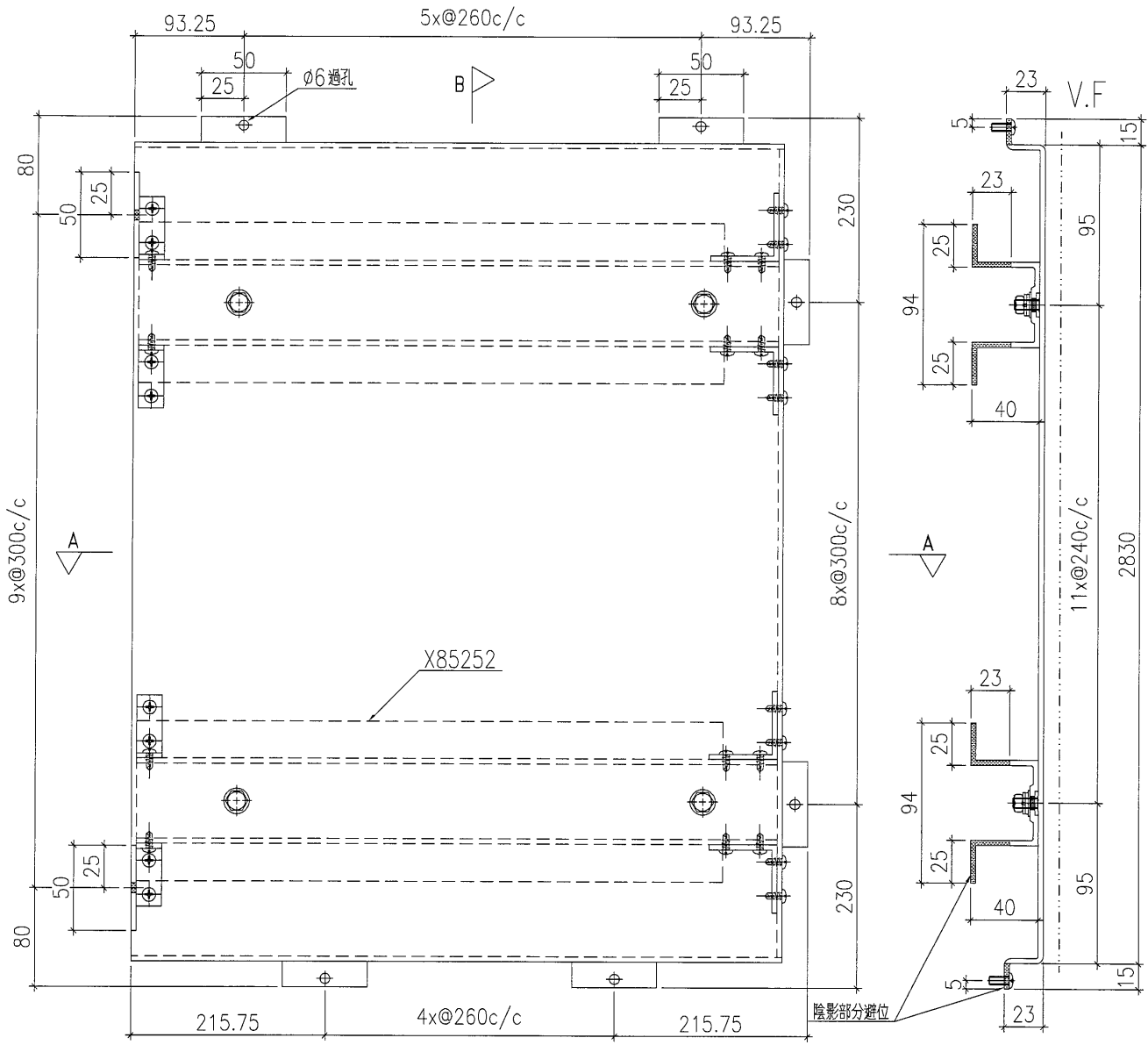

工程號	J-835	地盤	將軍澳	附件
名稱	鋁板加工圖		採用	
材料	3mm 鋁板		地盤	
顏色	PPG UCT39548XL-3 3 Coats Silver		工廠	

 美特鋁質 有限公司 MIDI Aluminium Fabricator Ltd.		類別		物料編號	
修改		制圖	夏之川	2017.01.14	圖號 835-EP10
日期		復核			數量 2
		批准			位置

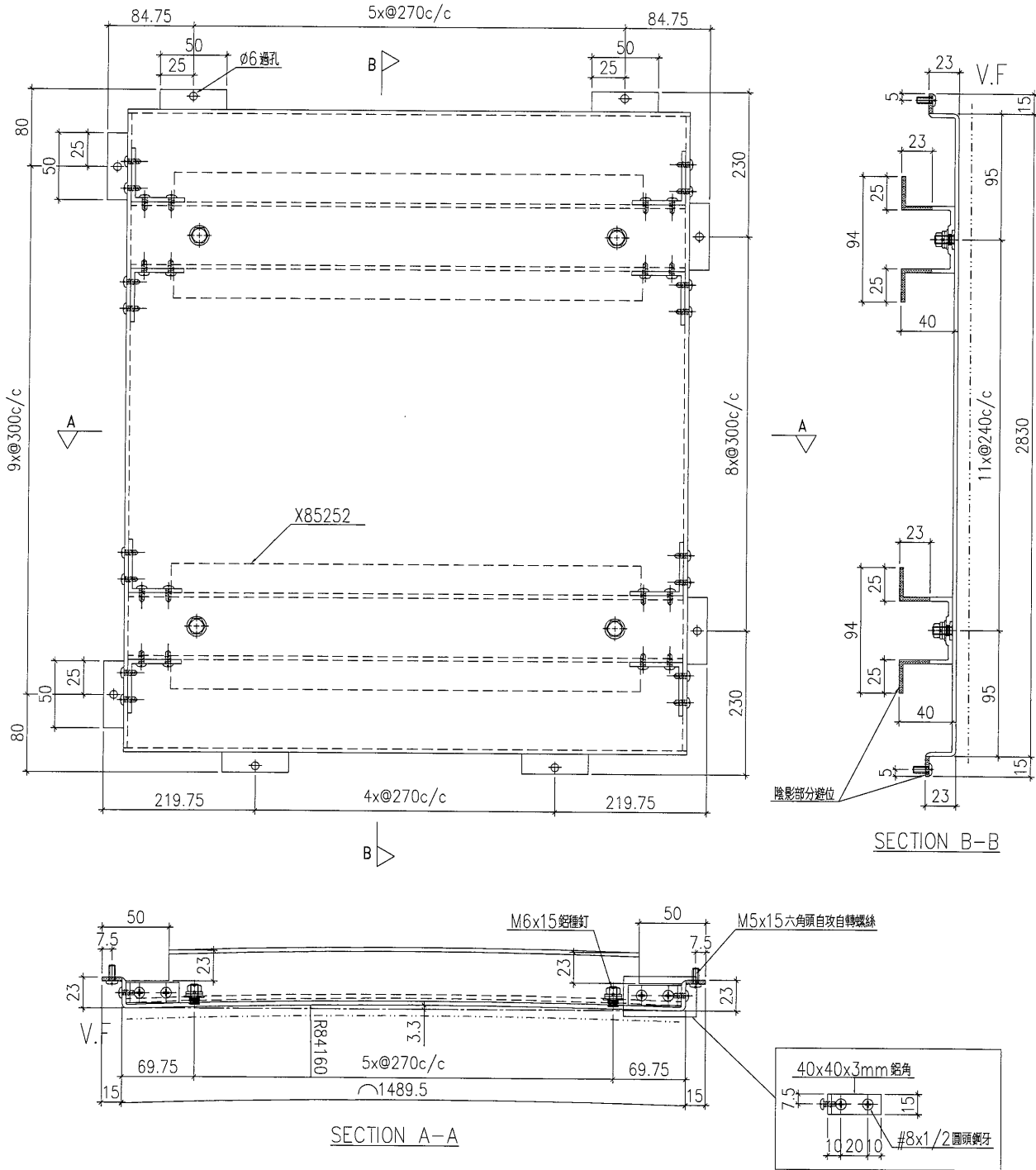

工程號	J-835	地盤	將軍澳	附 件
名稱	鋁板加工圖		採用	
材料	3mm 鋁板		地盤	
顏色	PPG UCT39548XL-3 3 Coats Silver		工廠	

 美特鋁質有限公司 MIDI Aluminium Fabricator Ltd.	類別		物料號	
	制圖	夏之川	2017.01.14	圖號 835-EP11
修改		復核		數量 2
日期		批准		位置

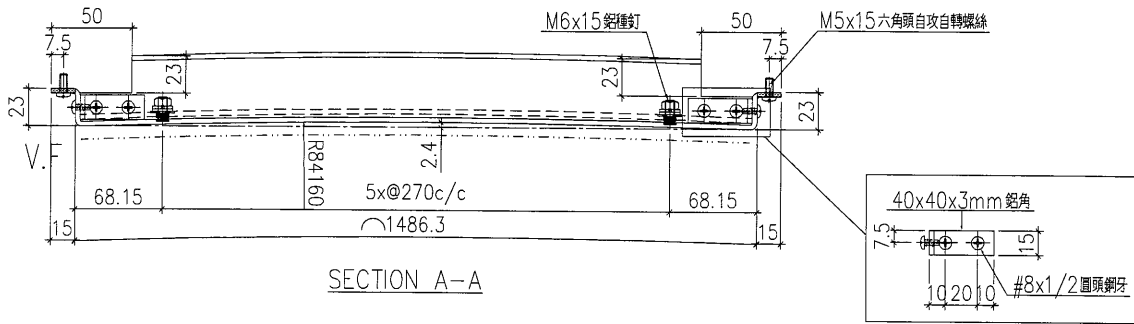
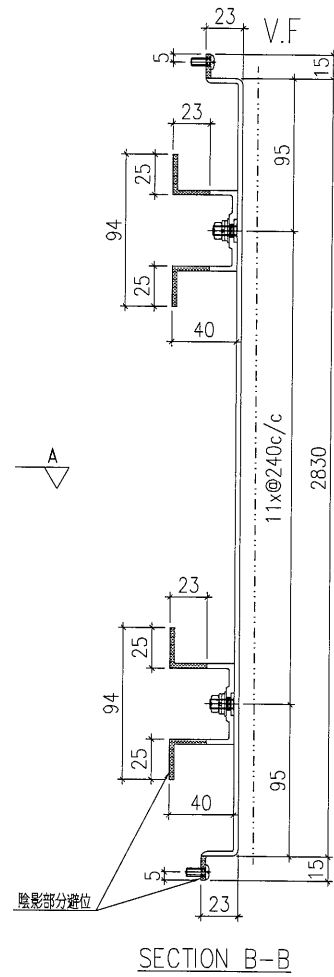
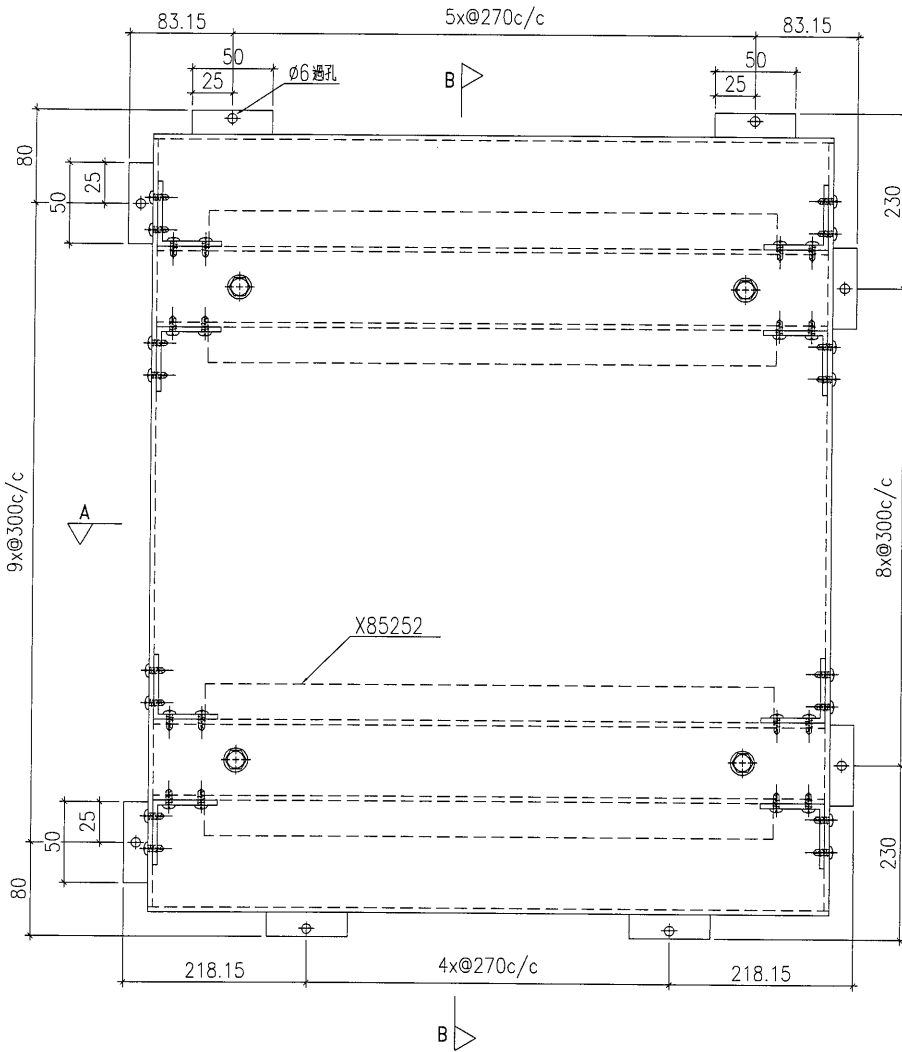

工程號	J-835	地盤	將軍澳	附件
名稱	鋁板加工圖		採用	
材料	3mm 鋁板		地盤	
顏色	PPG UCT39548XL-3 3 Coats Silver		工廠	

 美特鋁質 有限公司 MIDI Aluminium Fabricator Ltd.	類別		物料斗號	
	制圖	夏之川	2017.01.14	圖號 835-EP03a
修改			數量	1
日期			位置	

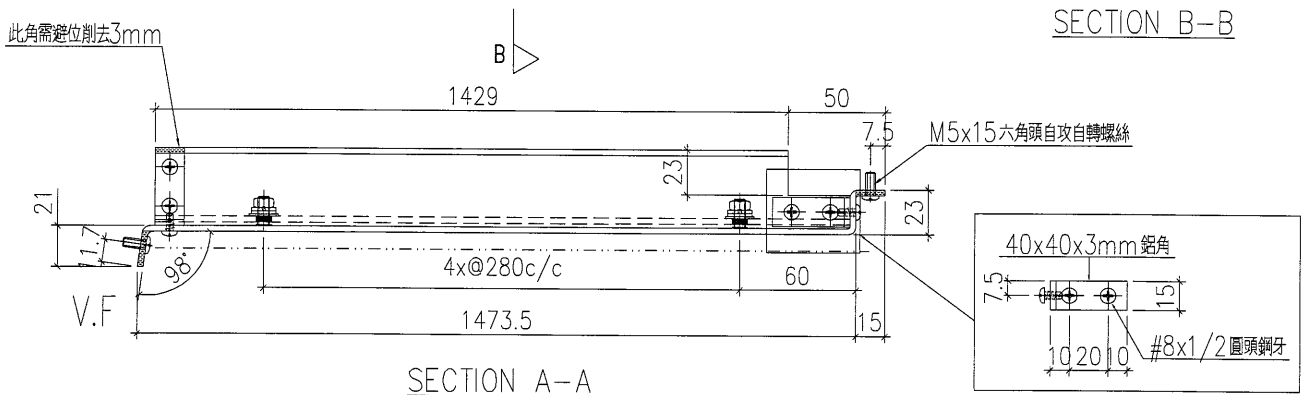
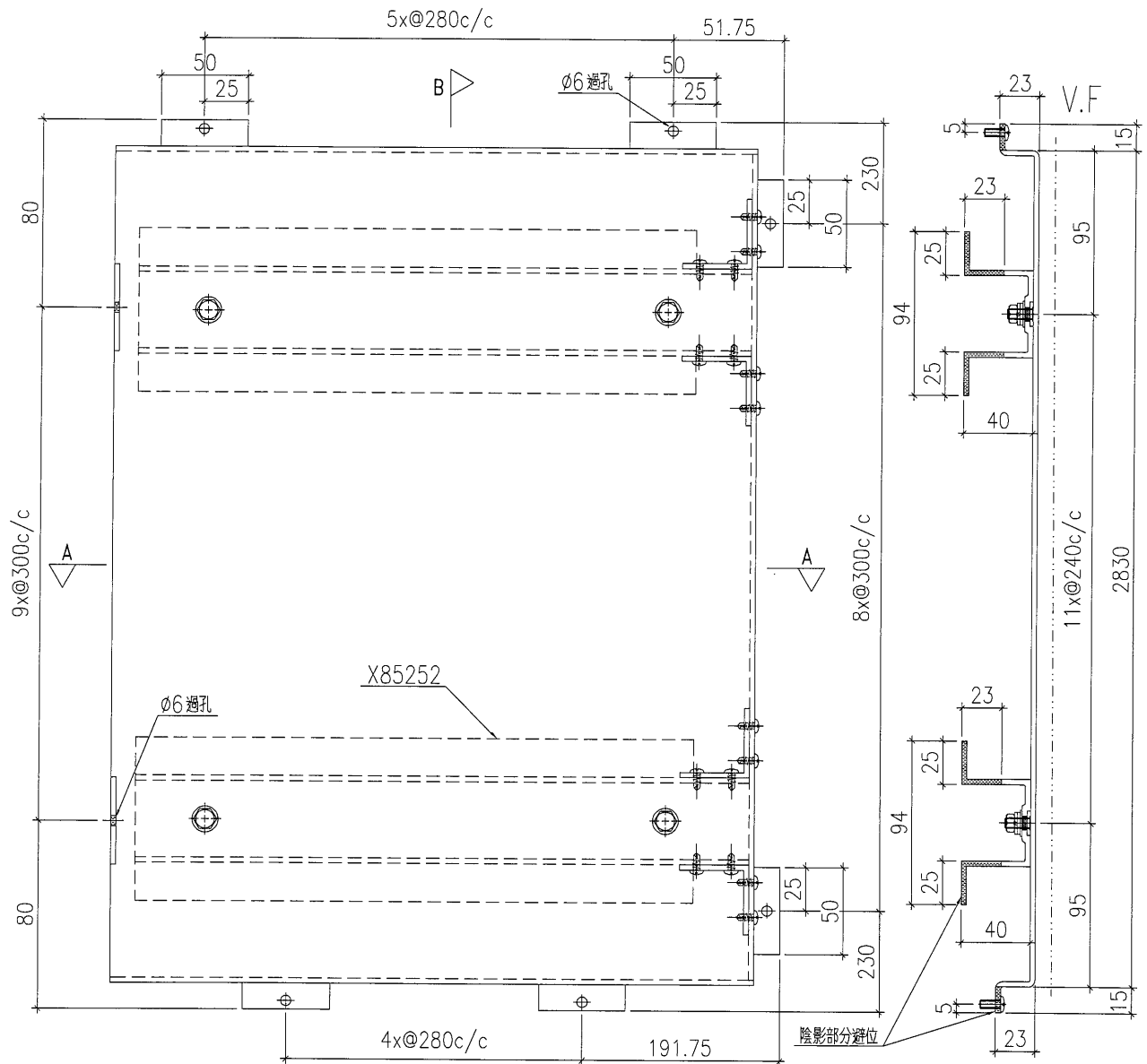

工程號	J-835	地盤	將軍澳	附件
名稱	鋁板加工圖		採用	
材料	3mm鋁板		地盤	
顏色	PPG UCT39548XL-3 3 Coats Silver		工廠	

 美特鋁質 有限公司 MIDI Aluminium Fabricator Ltd.	類別		物料號		
	制圖	夏之川	2017.01.14	圖號	835-EP05a
修改		復核		數量	1
日期		批准		位置	

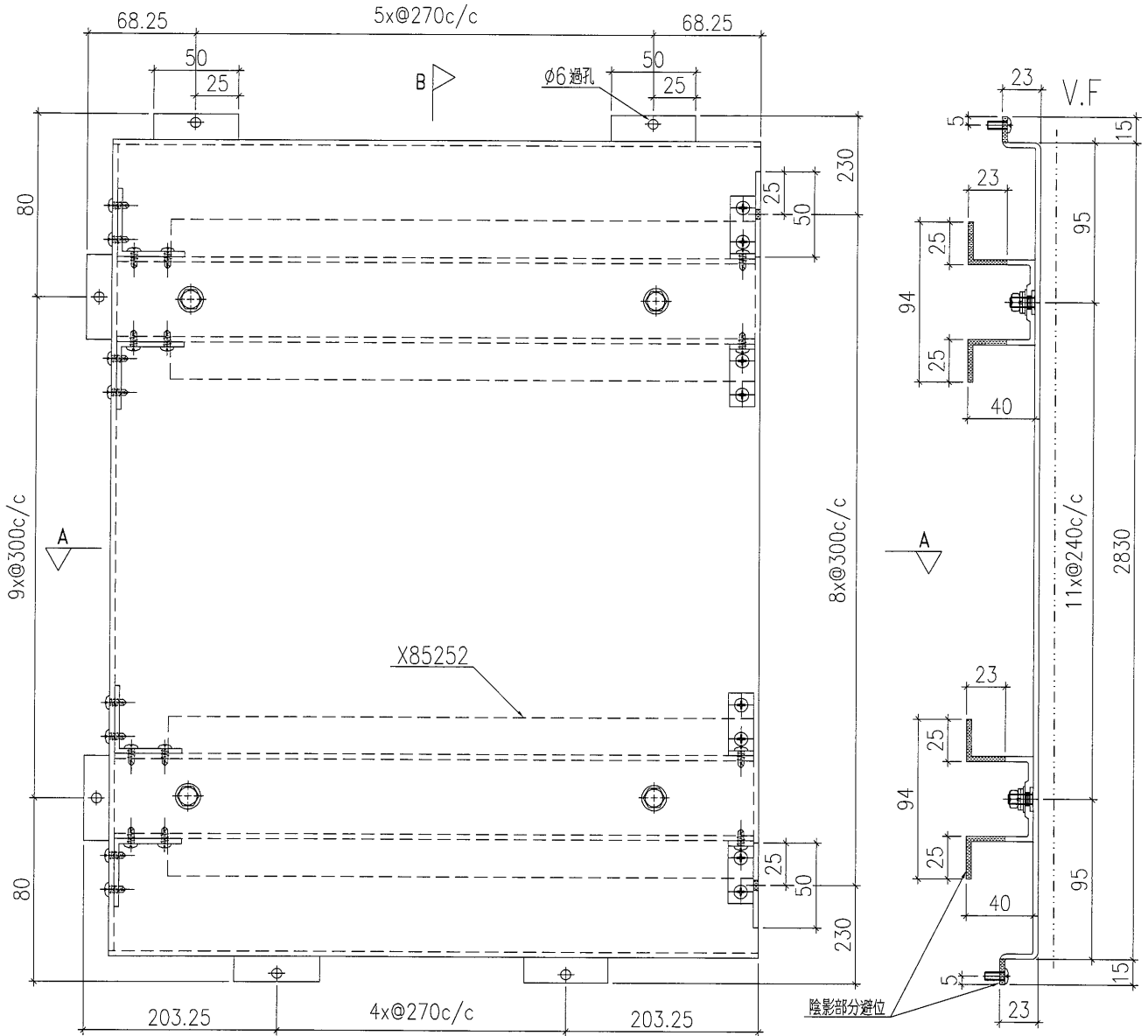

SECTION B-B

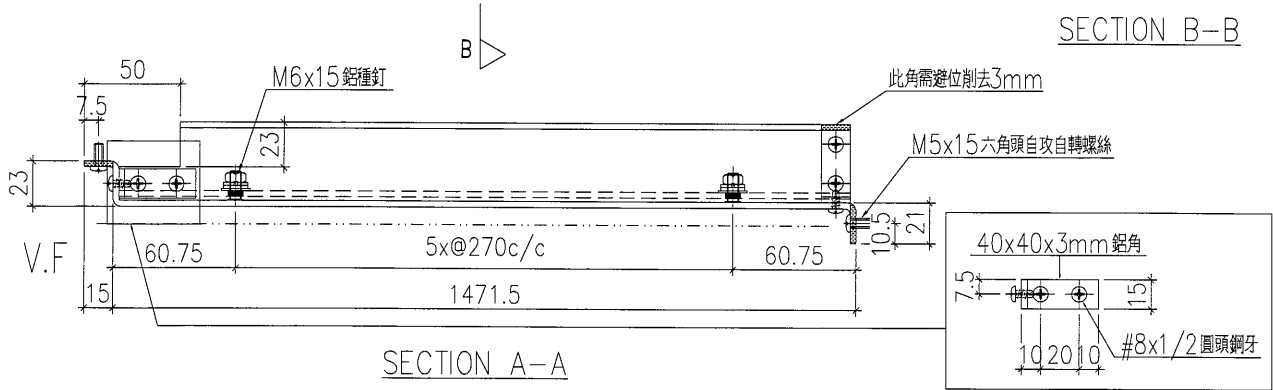

SECTION A-A

工程號	J-835	地盤	將軍澳	附件
名稱	鋁板加工圖		採用	
材料	3mm鋁板		地盤	
顏色	PPG UCT39548XL-3 3 Coats Silver		工廠	

 美特鋁質 有限公司 MIDI Aluminium Fabricator Ltd.				類別		物料號	
修改				制圖	夏之川	2017.01.14	圖號 835-EP06a
日期				復核			數量 1
				批准			位置

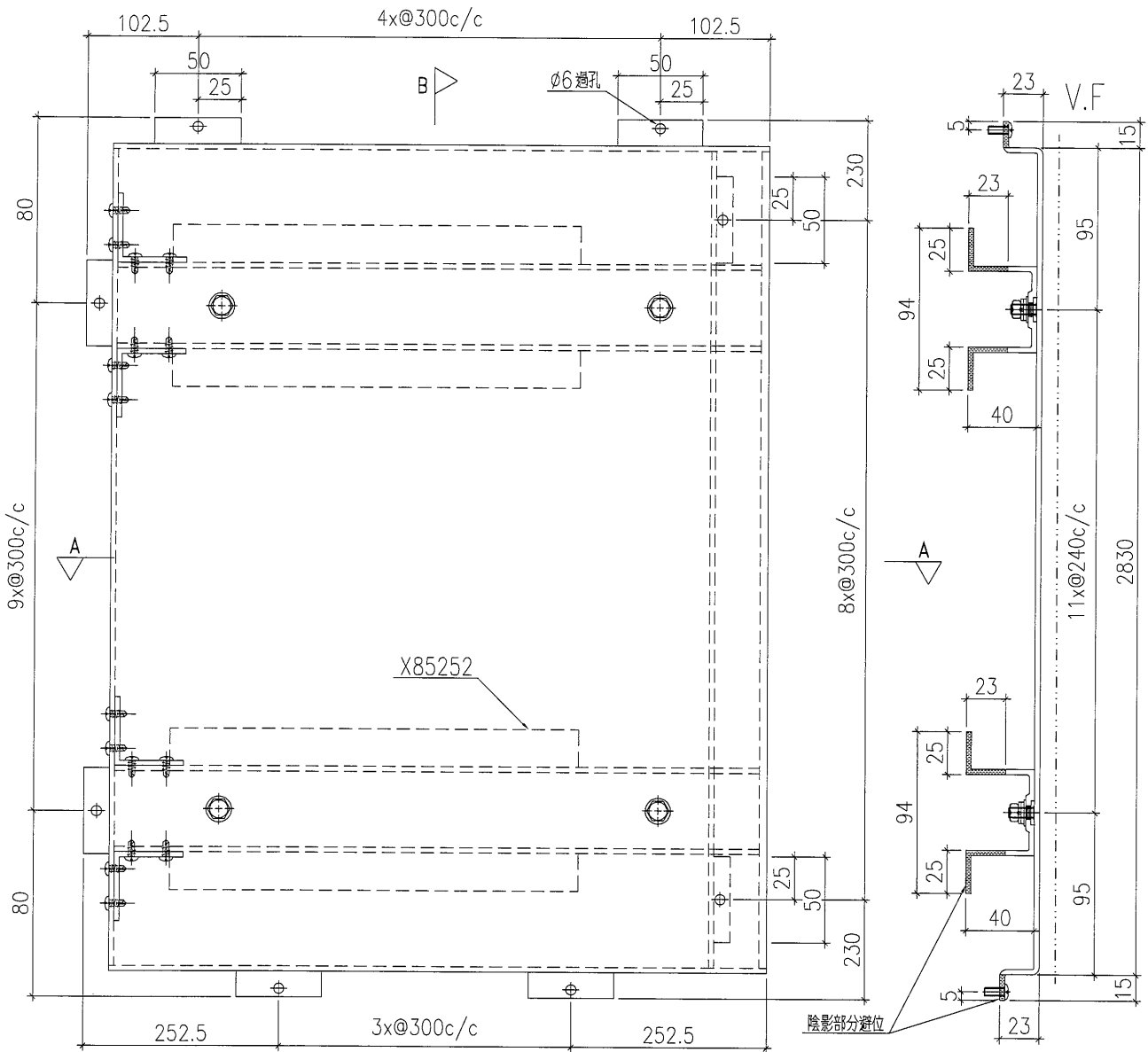

陰影部分避位

SECTION B-B

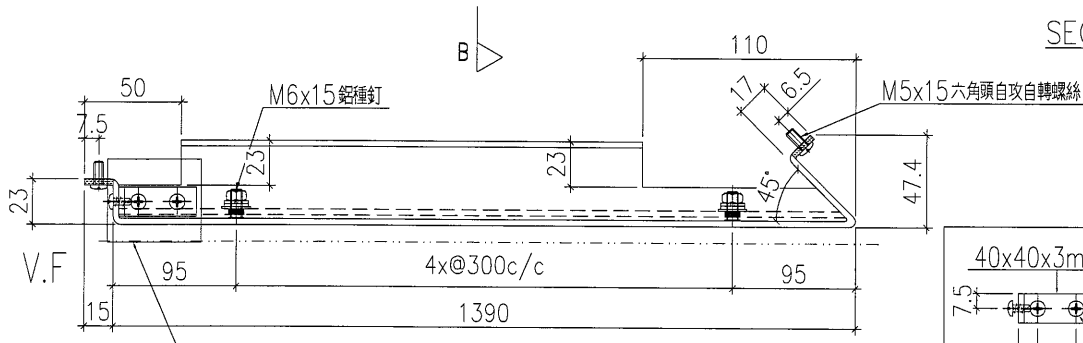

SECTION A-A

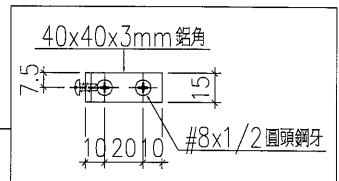

工程號	J-835	地盤	將軍澳	附 件
名稱	鋁板加工圖		採用	
材料	3mm鋁板		地盤	
顏色	PPG UCT39548XL-3 3 Coats Silver		工廠	

 美特鋁質有限公司 MIDI Aluminium Fabricator Ltd.	類別		物料料號		
	制圖	夏之川	2017.01.14	圖號	835-EP07a
修改		復核		數量	1
日期		批准		位置	

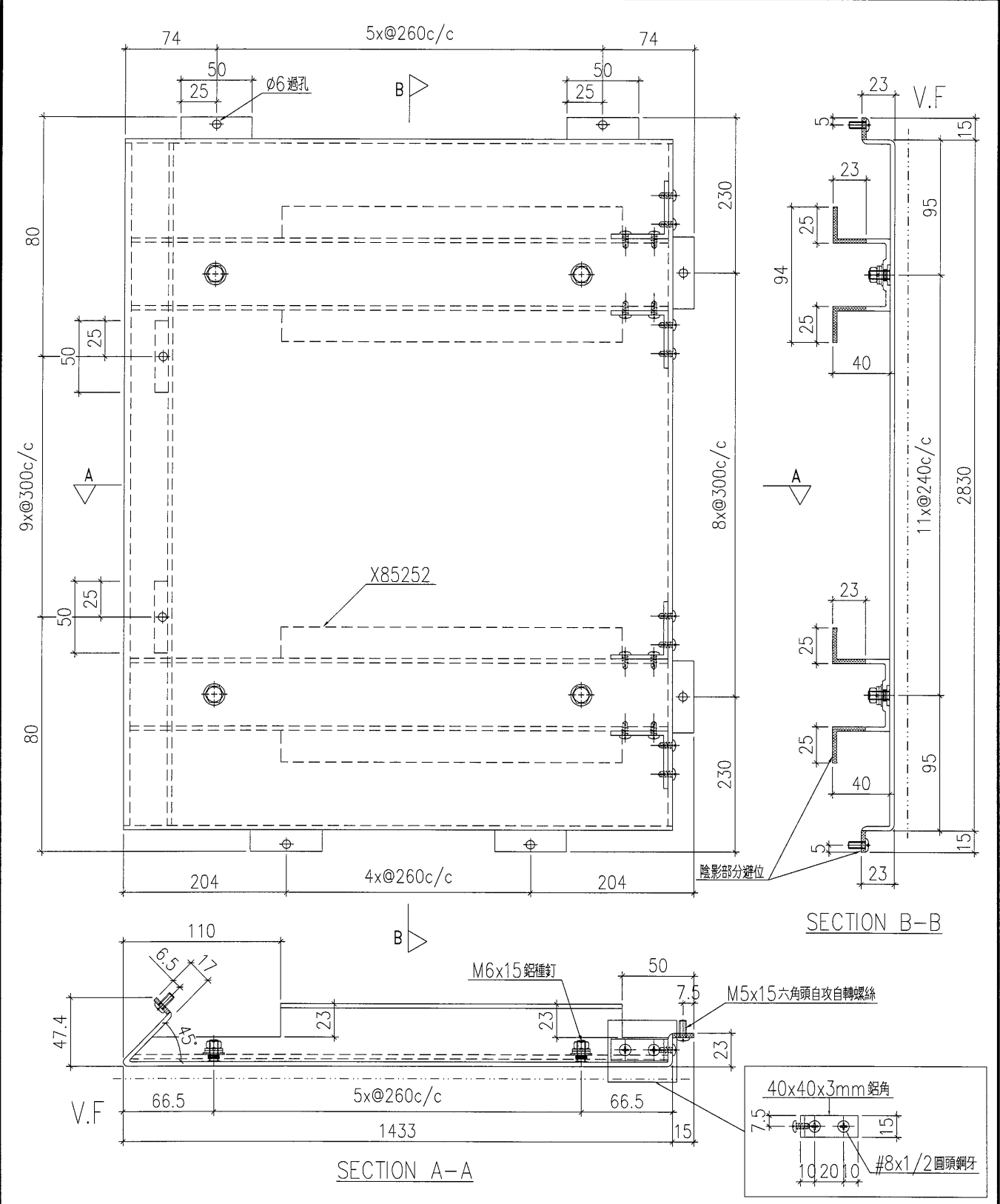

工程號	J-835	地盤	將軍澳	附 件
名稱	鋁板加工圖		採用	
材料	3mm鋁板		地盤	
顏色	PPG UCT39548XL-3 3 Coats Silver		工廠	

 美特鋁質 有限公司 MIDI Aluminium Fabricator Ltd.				類別		物料編號	
				制圖	夏之川	2017.01.14	圖號 835-EP09a
修改				復核			數量 1
日期				批准			位置

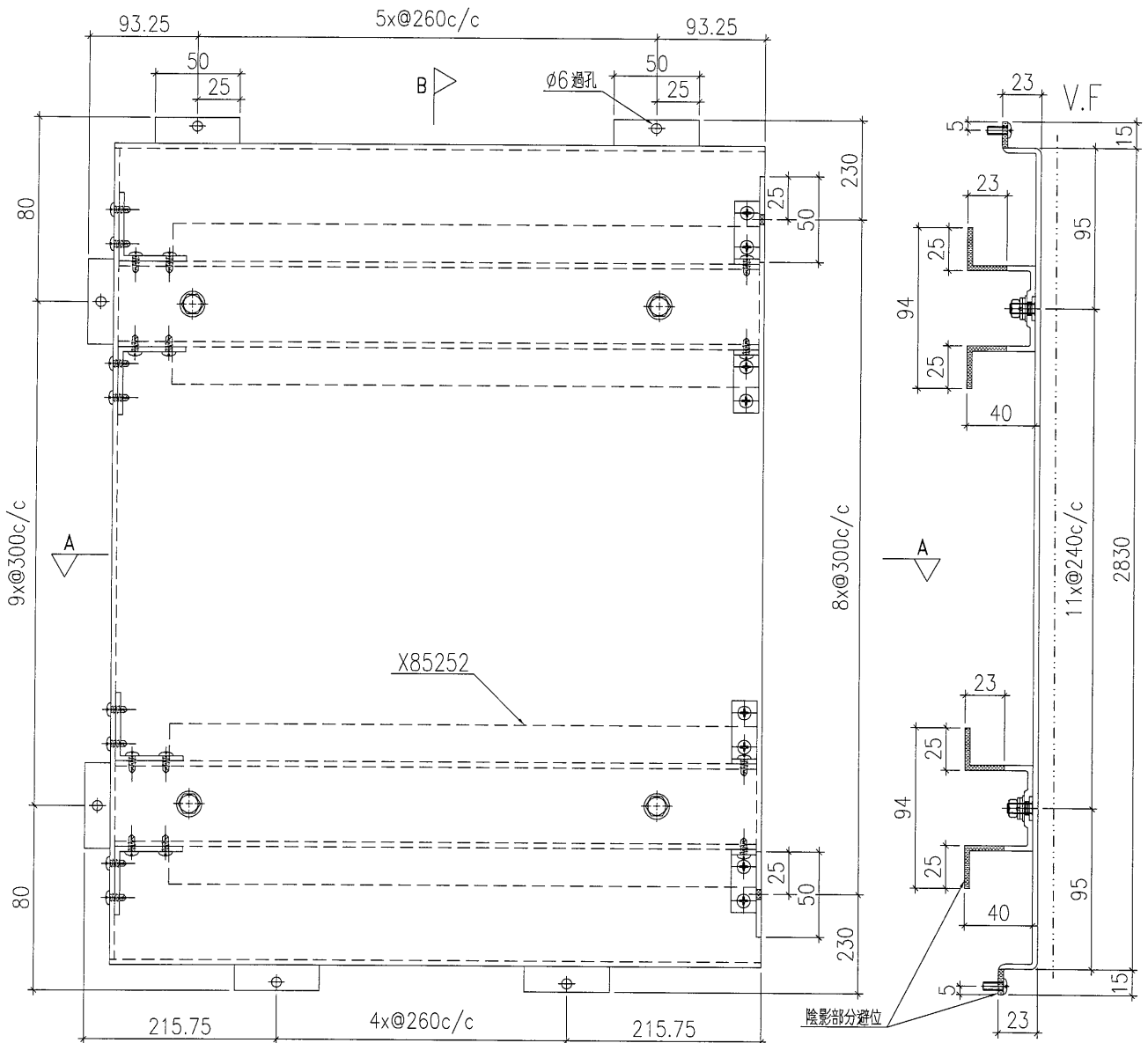

SECTION B-B

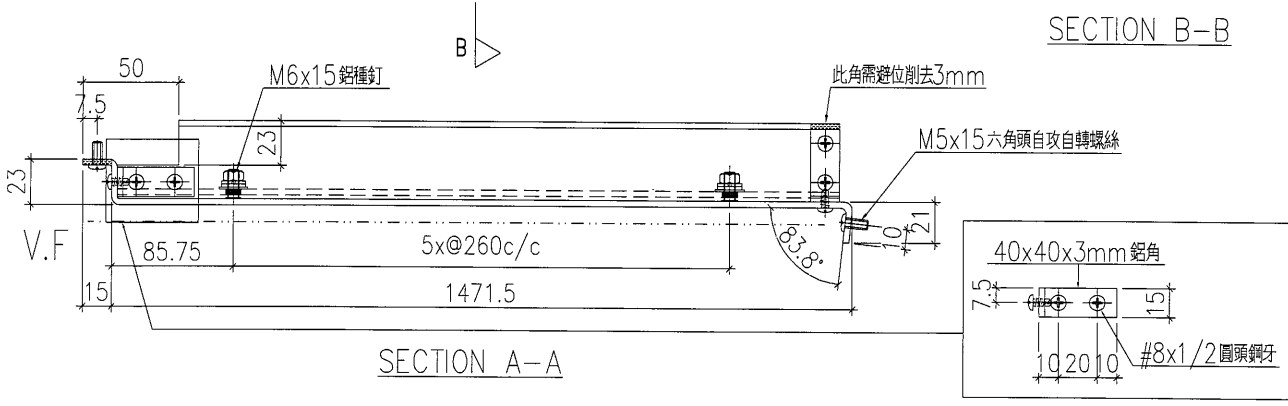

SECTION A-A

工程號	J-835	地盤	將軍澳	附 件
名稱	鋁板加工圖	採用		
材料	3mm鋁板	地盤		
顏色	PPG UCT39548XL-3 3 Coats Silver	工廠		

 美特鋁質有限公司 MIDI Aluminium Fabricator Ltd.	類別		物料號		
	制圖	夏之川	2017.01.14	圖號	835-FP03
修改				數量	1
日期				位置	

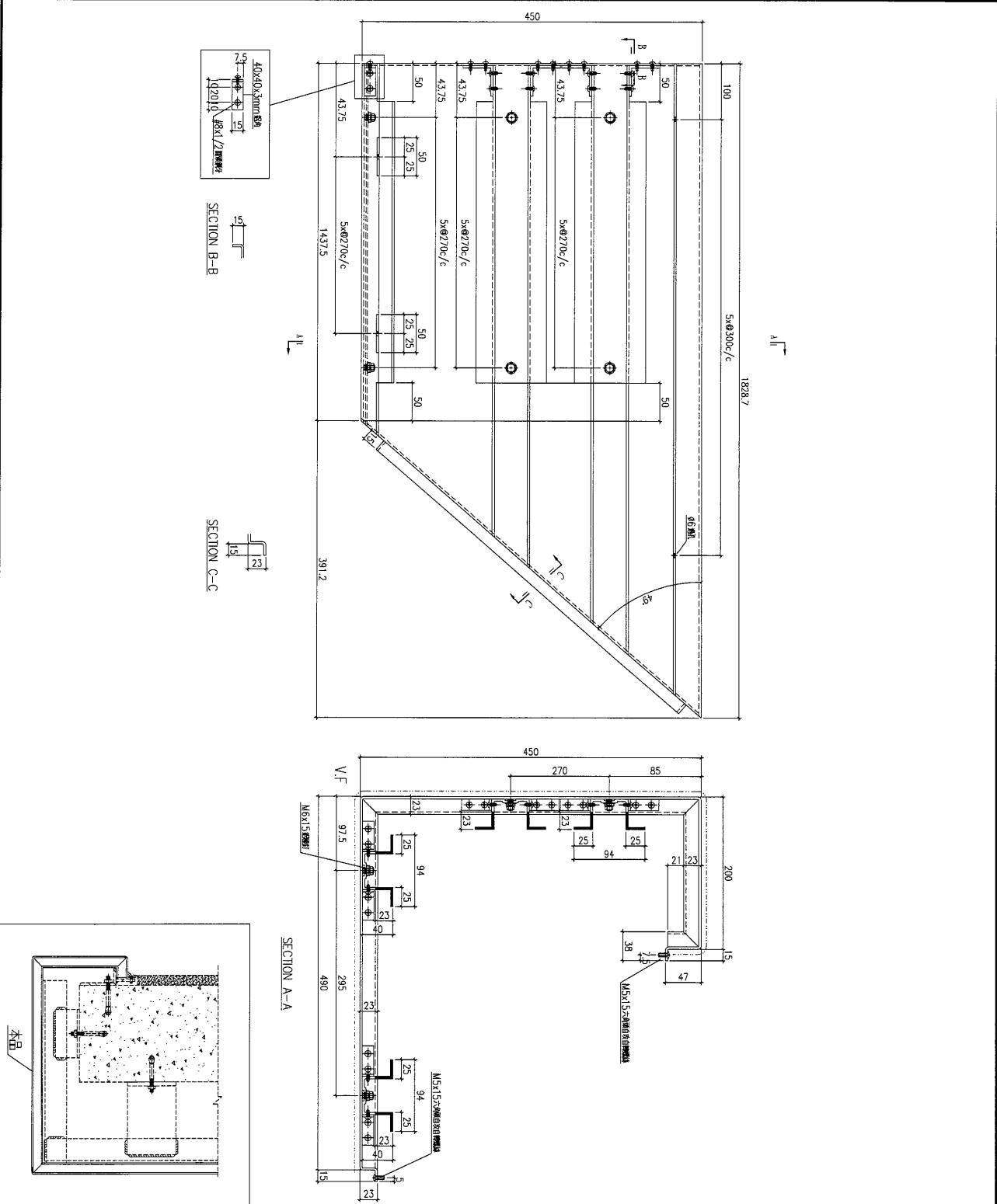

工程號	J-835	地盤	將軍澳	附 件
名稱	鋁板加工圖	採用		
材料	3mm鋁板	地盤		
顏色	PPG UCT39548XL-3 3 Coats Silver	工廠		

 美特鋁質 有限公司 MIDI Aluminium Fabricator Ltd.			類別		物料號	
			制圖	夏之川	2017.01.14	圖號 835-FP04
修改			復核			數量 1
日期			批准			位置

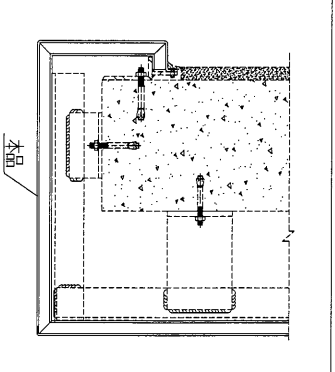
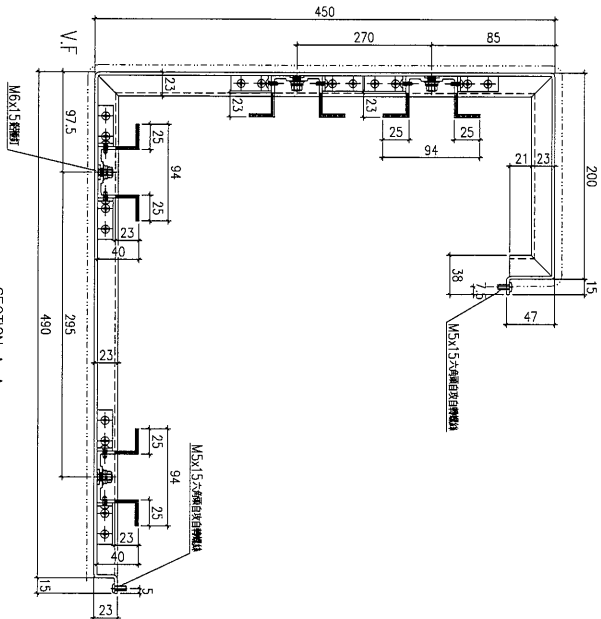
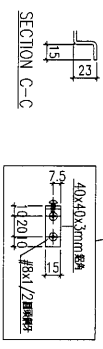
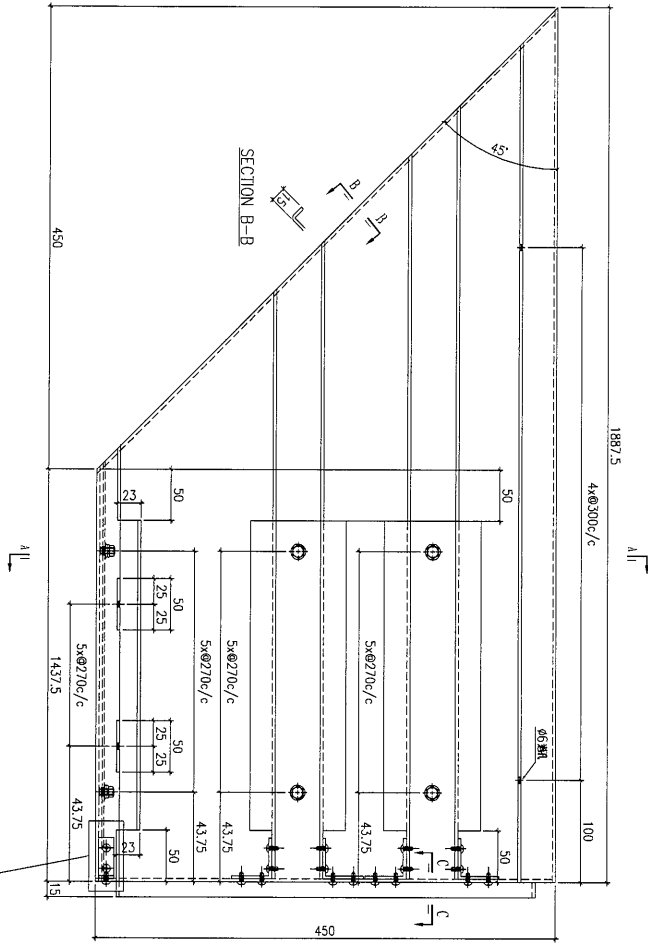

工程號	J-835	地盤	將軍澳	附件
名稱	鋁板加工圖	採用		
材料	3mm鋁板	地盤		
顏色	PPG UCT39548XL-3 3 Coats Silver	工廠		

88

 美特鋁質 有限公司 MIDI Aluminium Fabricator Ltd.	類別		物料號	
	制圖	夏之川	2017.01.14	圖號 835-PP05
修改		復核		數量 1
日期		批准		位置

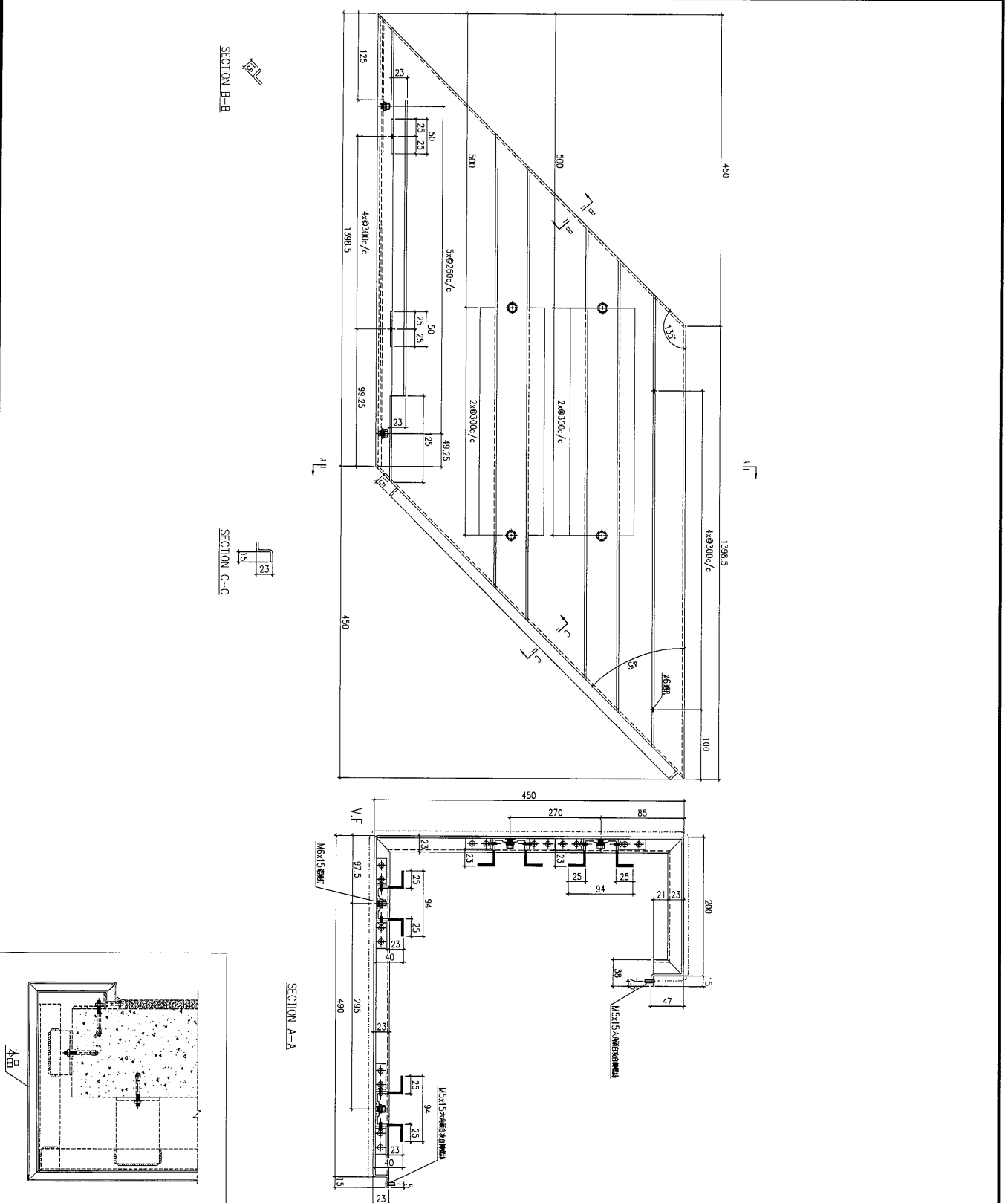

工程號	J-835	地盤	將軍澳	附件
名稱	鋁板加工圖		採用	
材料	3mm鋁板		地盤	
顏色	PPG UCT39548XL-3 3 Coats Silver		工廠	

 美特鋁質 有限公司 MIDI Aluminium Fabricator Ltd.		類別	物料號		
		制圖	夏之川	2017.01.14	圖號 835-FP06
修改		復核			數量 1
日期		批准			位置

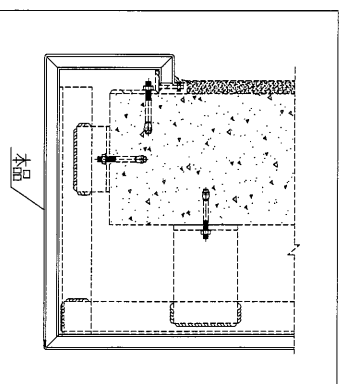
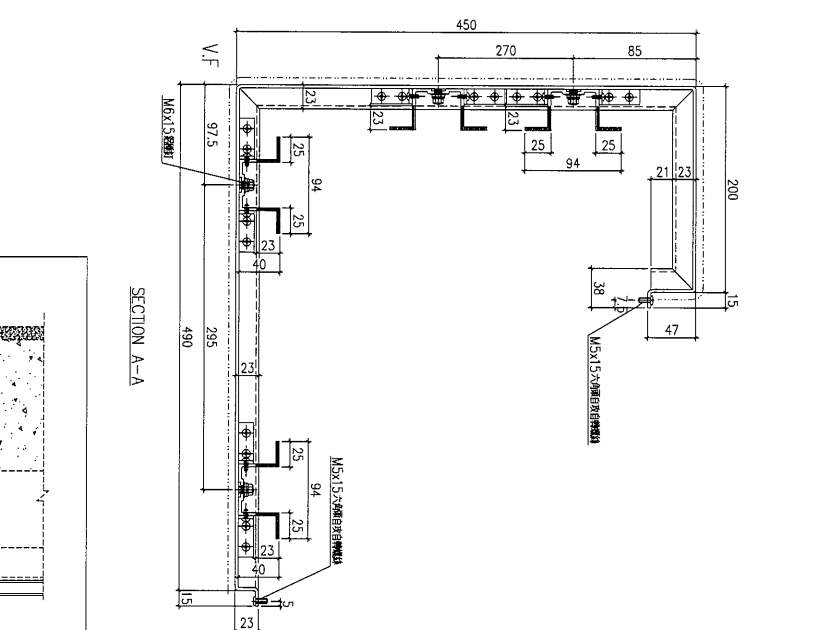
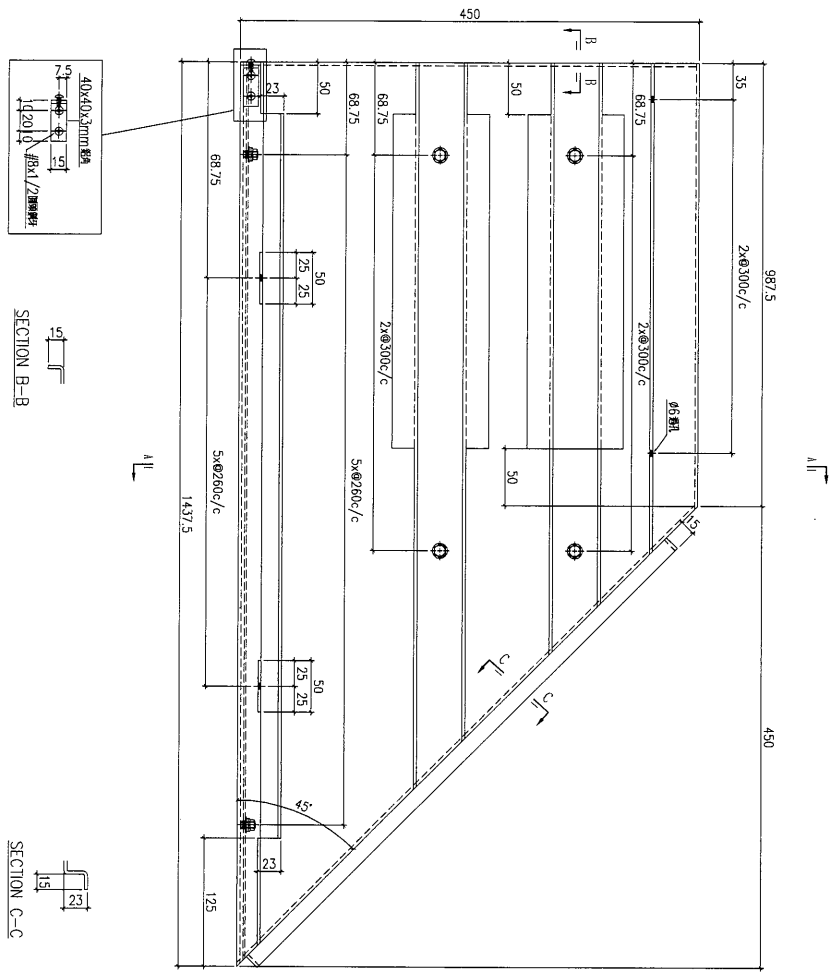

工程號	J-835	地盤	將軍澳	附件
名稱	鋁板加工圖		採用	
材料	3mm鋁板		地盤	
顏色	PPG UCT39548XL-3 3 Coats Silver		工廠	

 美特鋁質 MIDI Aluminium Fabricator Ltd.	類別		物料號		
	制圖	夏之川	2017.01.14	圖號	835-PP08
修改				數量	1
日期				位置	

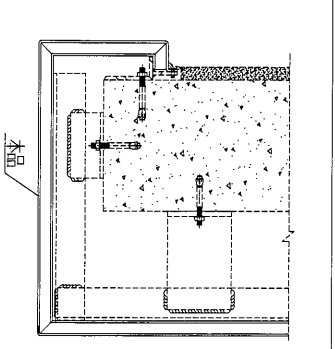
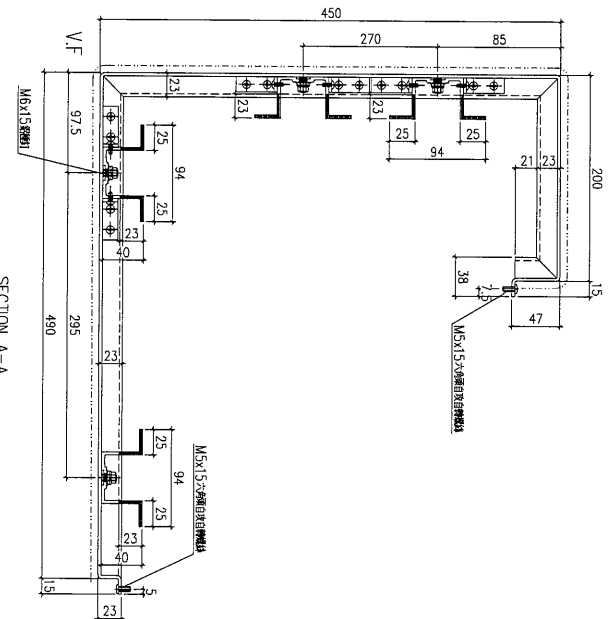
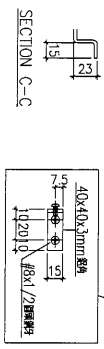
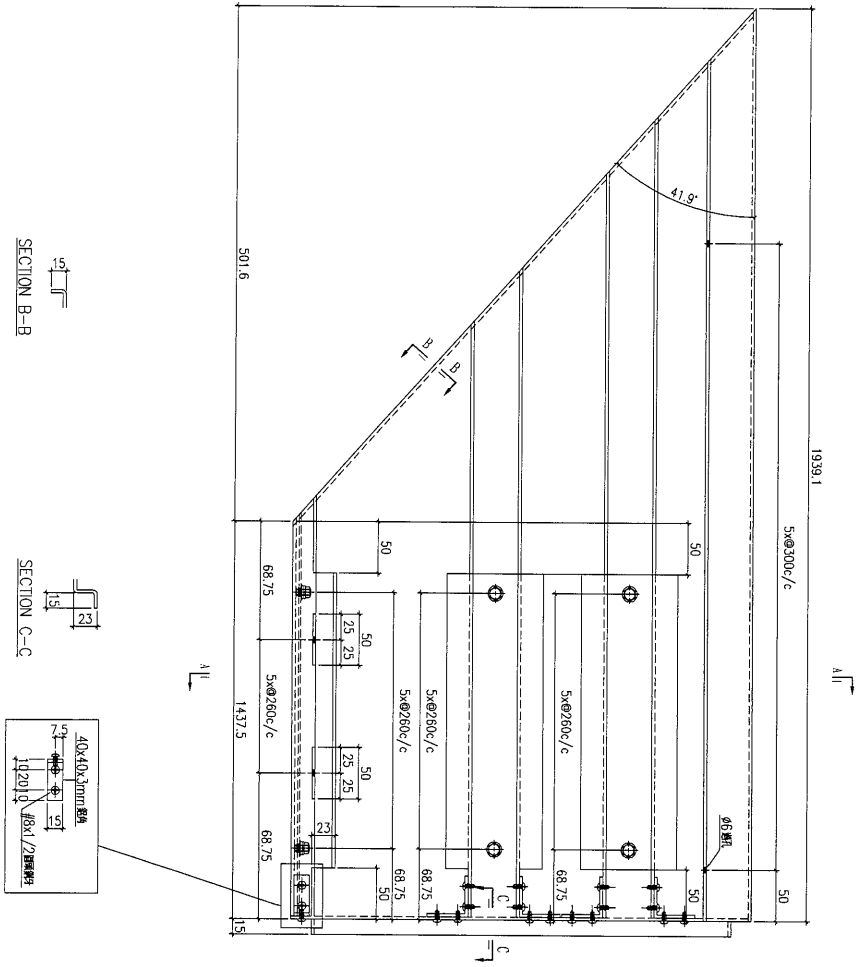

工程號	J-835	地盤	將軍澳	附件
名稱	鋁板加工圖		採用	
材料	3mm鋁板		地盤	
顏色	PPG UCT39548XL-3 3 Coats Silver		工廠	

 美特鋁質 有限公司 MIDI Aluminium Fabricator Ltd.		類別		物料斗號	
		制圖	夏之川	2017.01.14	圖號 835-FP09
修改		復核			數量 1
日期		批准			位置

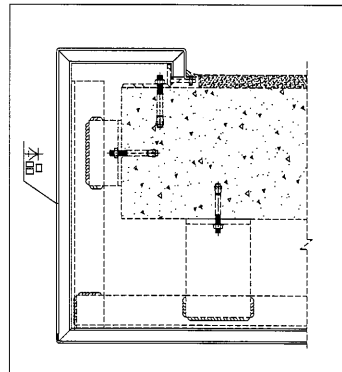
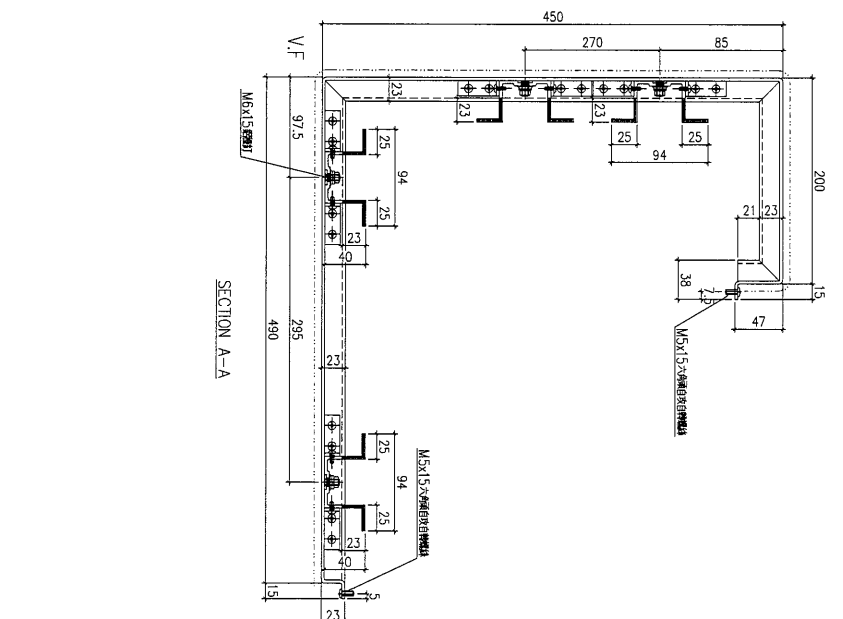
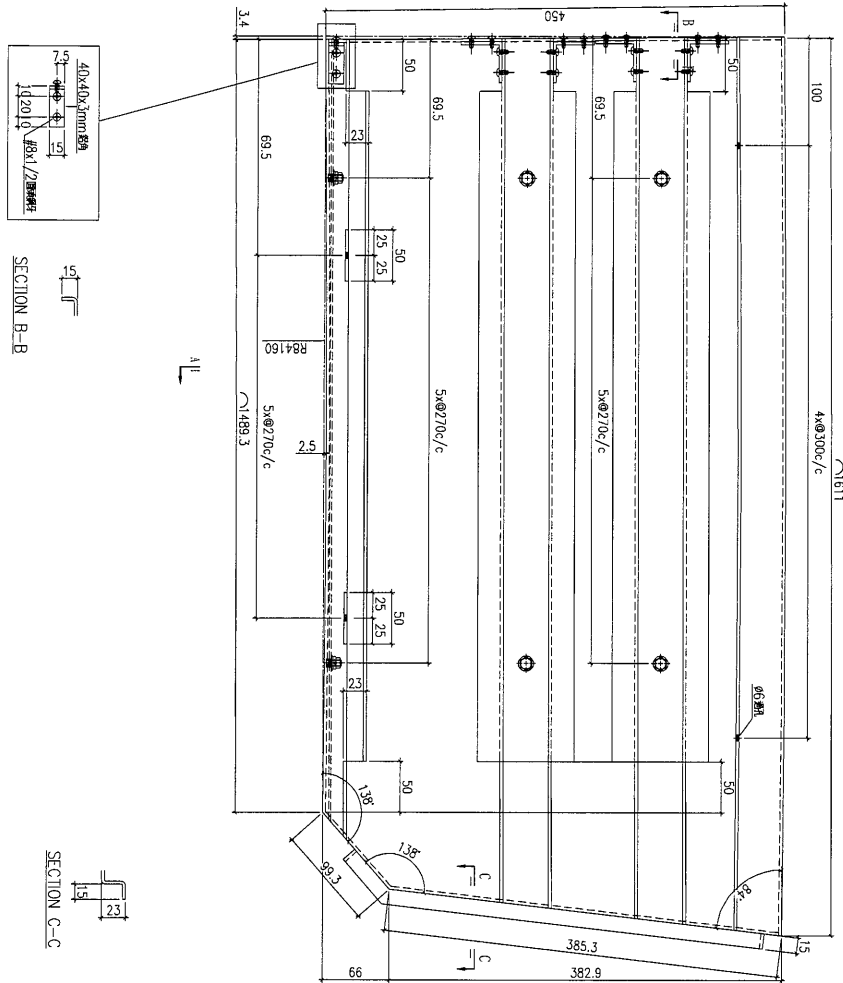

工程號	J-835	地盤	將軍澳	附件
名稱	鋁板加工圖		採用	
材料	3mm鋁板		地盤	
顏色	PPG UCT39548XL-3 3 Coats Silver		工廠	

 美特鋁質 有限公司 MIDI Aluminium Fabricator Ltd.	類別		物料號	
	制圖	夏之川	2017.01.14	圖號 835-FP10
修改				數量 2
日期				位置

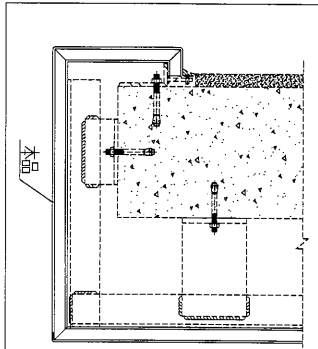
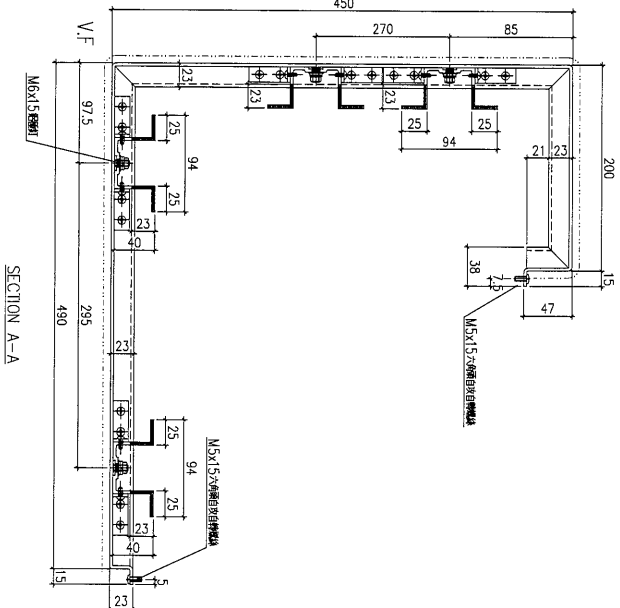
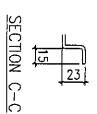
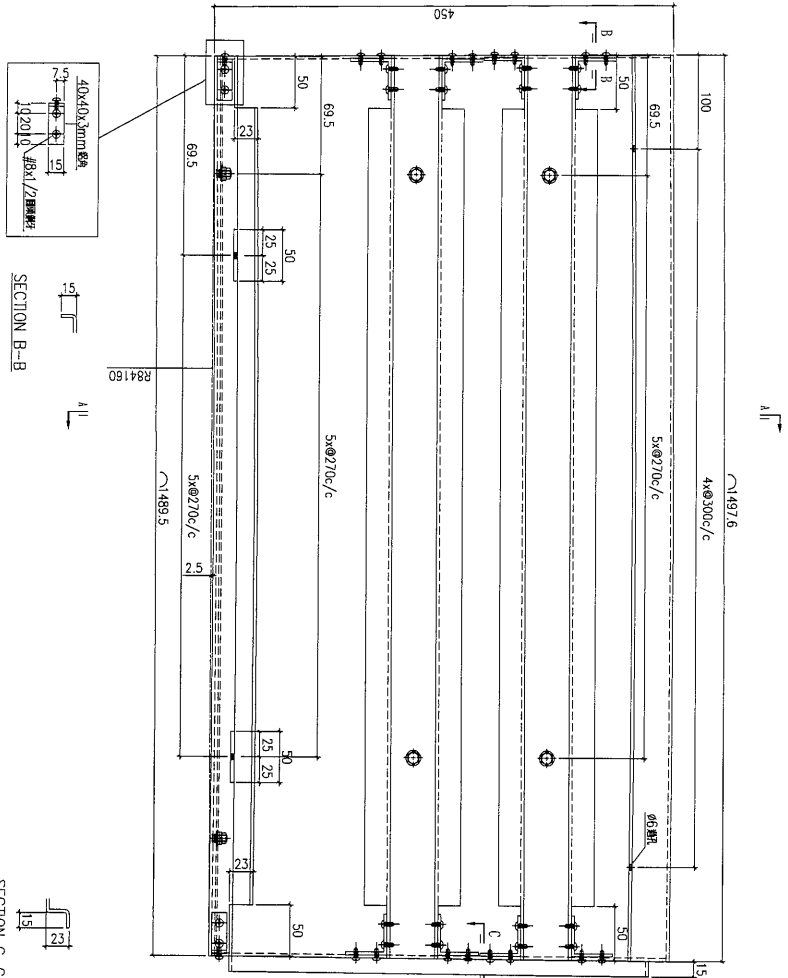

工程號	J-835	地盤	將軍澳	附件
名稱	鋁板加工圖		採用	
材料	3mm鋁板		地盤	
顏色	PPG UCT39548XL-3 3 Coats Silver		工廠	

 美特鋁質 有限公司 MIDI Aluminium Fabricator Ltd.	類別		物料號	
	制圖	夏之川	2017.01.14	圖號 835-FP01a
修改		復核		數量 1
日期		批准		位置

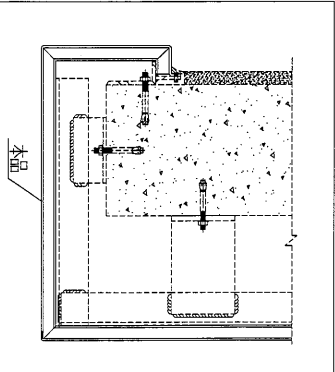
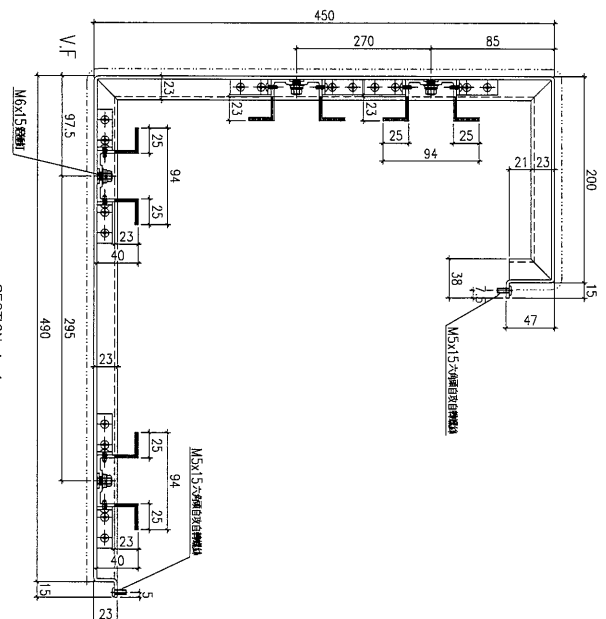
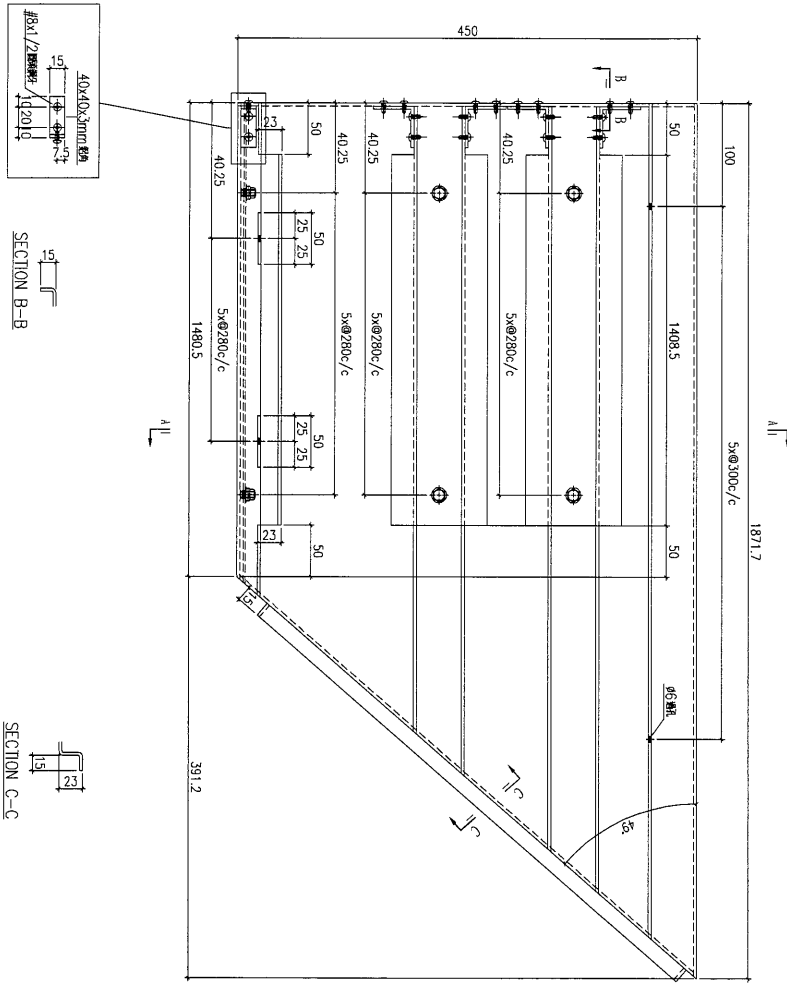

工程號	J-835	地盤	將軍澳	附件
名稱	鋁板加工圖		採用	
材料	3mm鋁板		地盤	
顏色	PPG UCT39548XL-3 Coats Silver		工廠	

 美特鋁質 有限公司 MIDI Aluminium Fabricator Ltd.		類別		物料號	
修改		制圖	夏之川	2017.01.14	圖號 835-PP02a
日期		復核			數量 6
		批准			位置

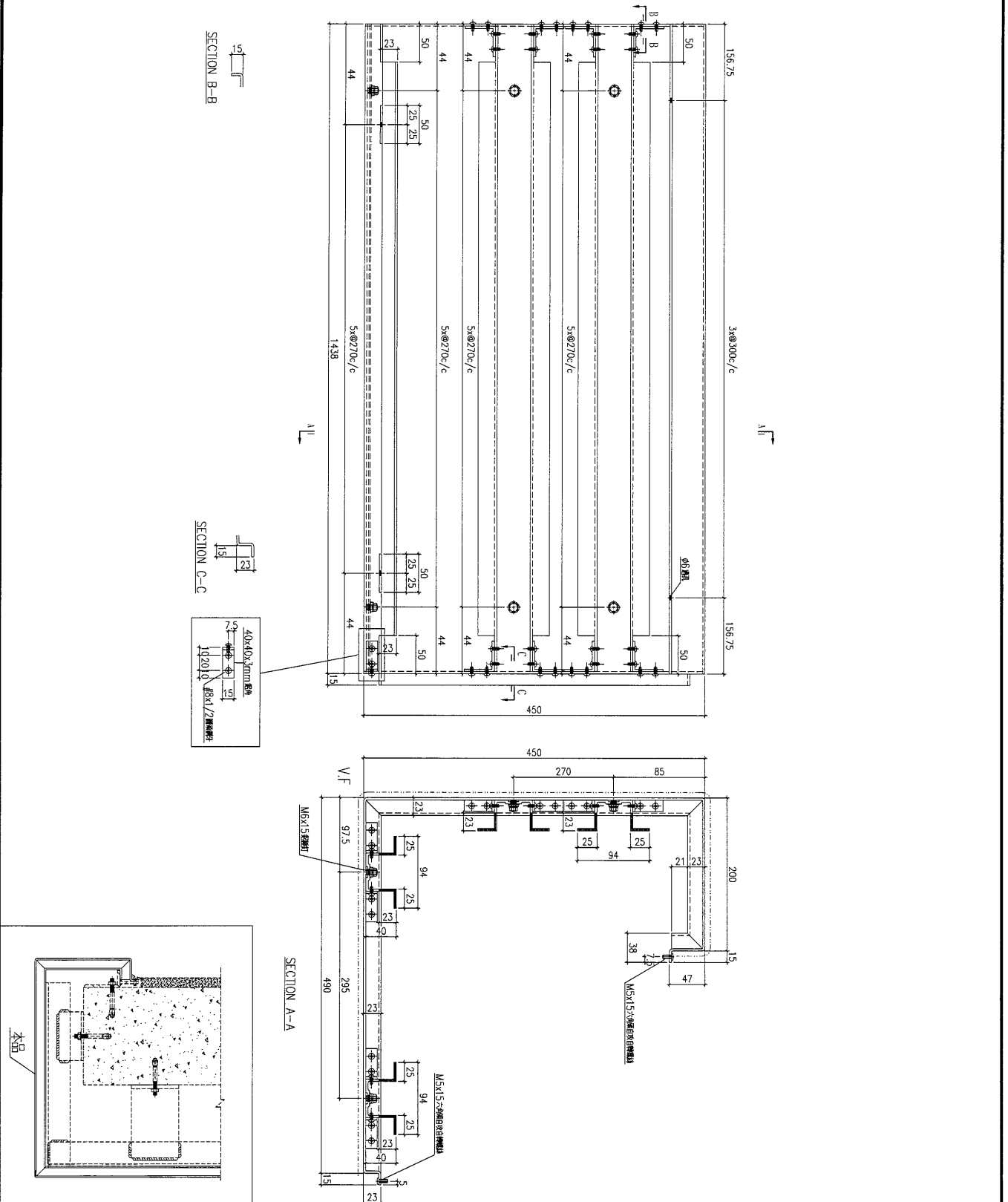

工程號	J-835	地盤	將軍澳	附件
名稱	鋁板加工圖		採用	
材料	3mm鋁板		地盤	
顏色	PPG UCT39548XL-3 3 Coats Silver		工廠	

 美特鋁質 有限公司 MIDI Aluminium Fabricator Ltd.	類別		物料號		
	制圖	夏之川	2017.01.14	圖號	835-FP03a
修改				數量	1
日期				位置	

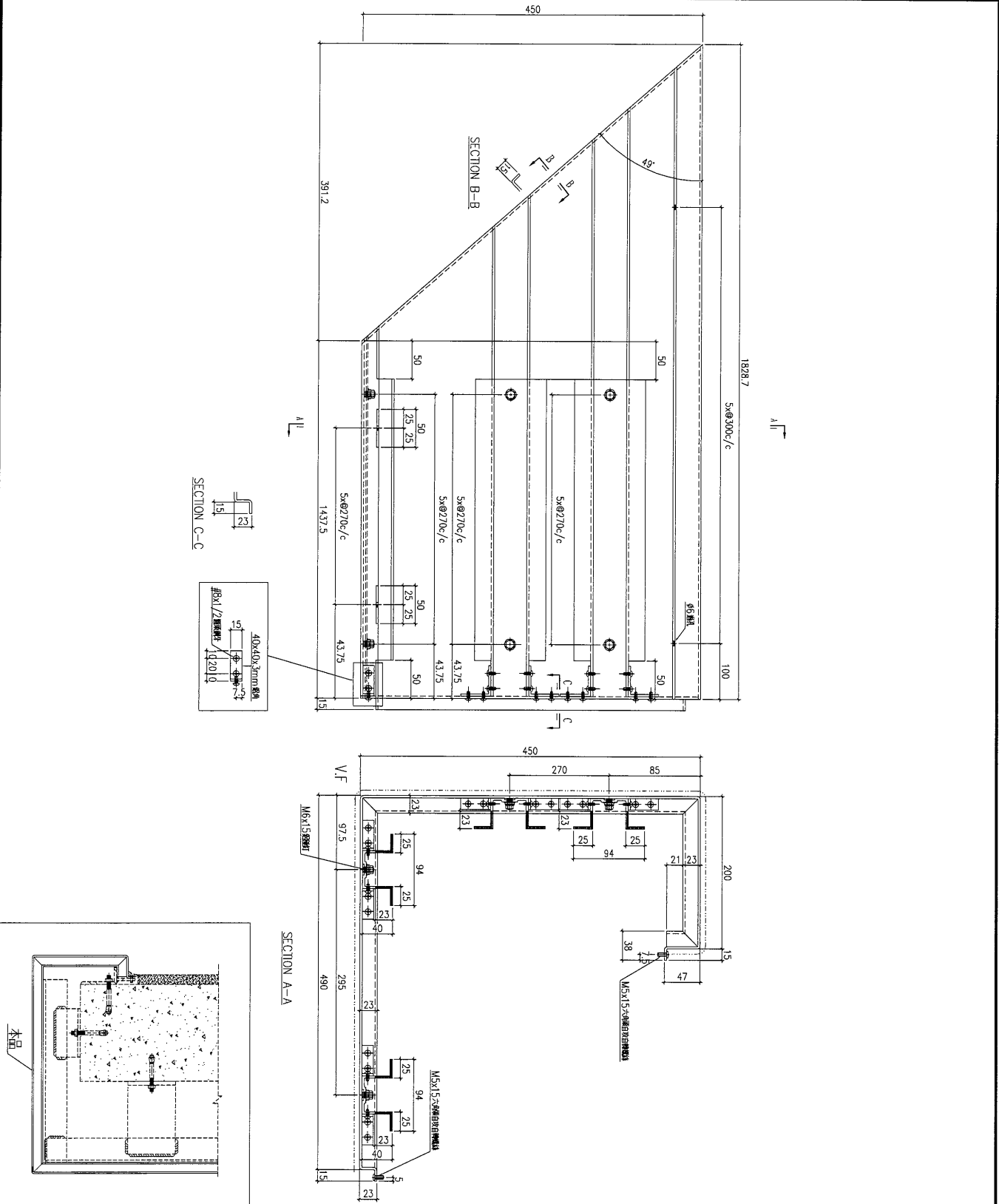

工程號	J-835	地盤	將軍澳	附件
名稱	鋁板加工圖		採用	
材料	3mm鋁板		地盤	
顏色	PPG UCT39548XL-3 3 Coats Silver		工廠	

 美特鋁質 有限公司 MIDI Aluminium Fabricator Ltd.		類別		物料號	
修改		制圖	夏之川	2017.01.14	圖號 835-FP04a
日期		復核			數量 1
		批准			位置

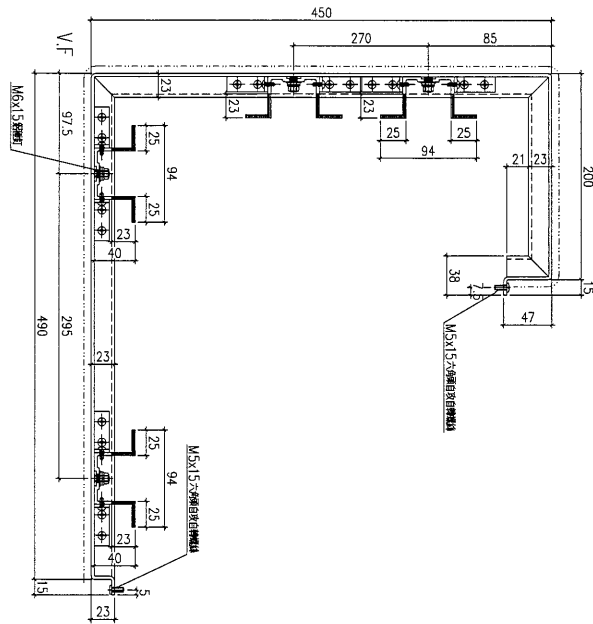
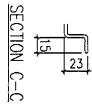
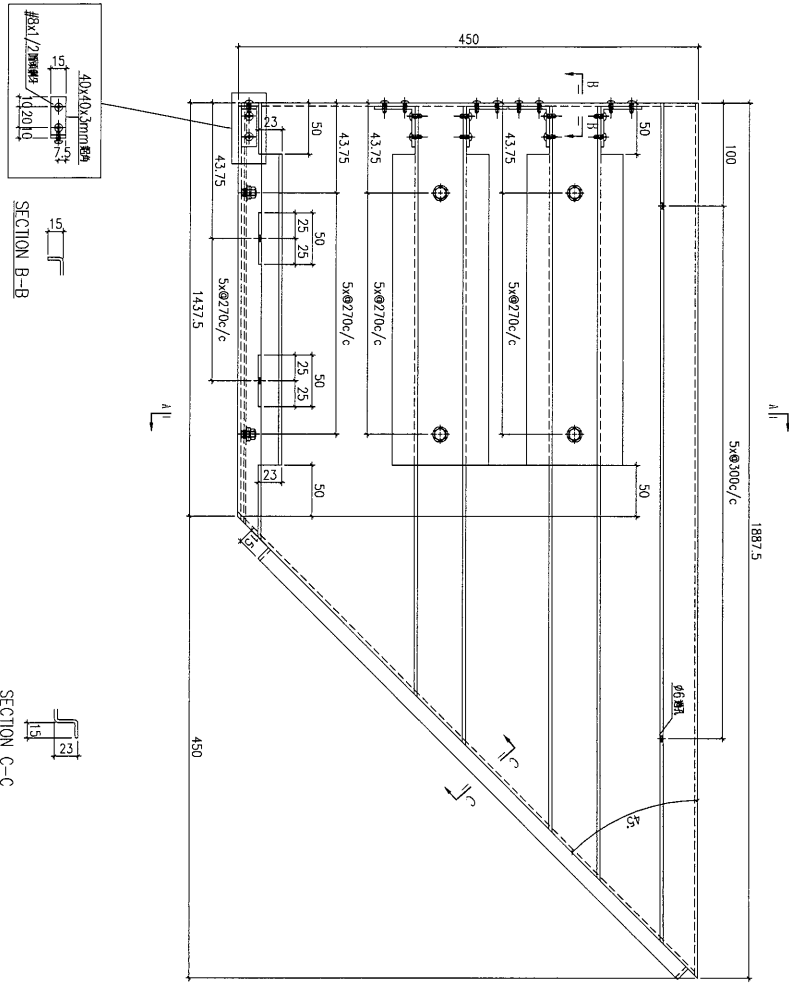

SECTION A-A

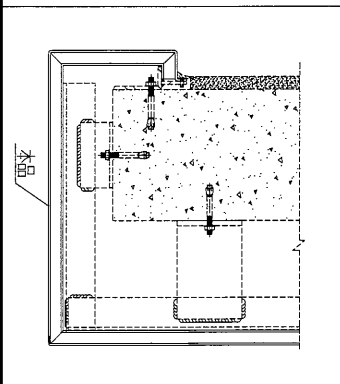

工程號	J-835	地盤	將軍澳	附件
名稱	鋁板加工圖		採用	
材料	3mm鋁板		地盤	
顏色	PPG UCT39548XL-3 3 Coats Silver		工廠	

 美特鋁質 有限公司 MIDI Aluminium Fabricator Ltd.			類別		物料號	
			制圖	夏之川	2017.01.14	圖號 835-PP08a
修改			復核			數量 1
日期			批准			位置

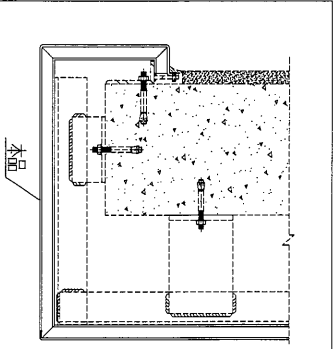
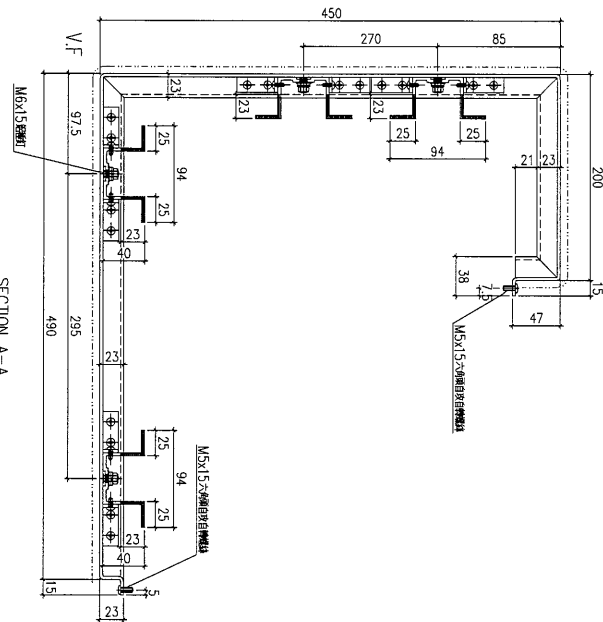
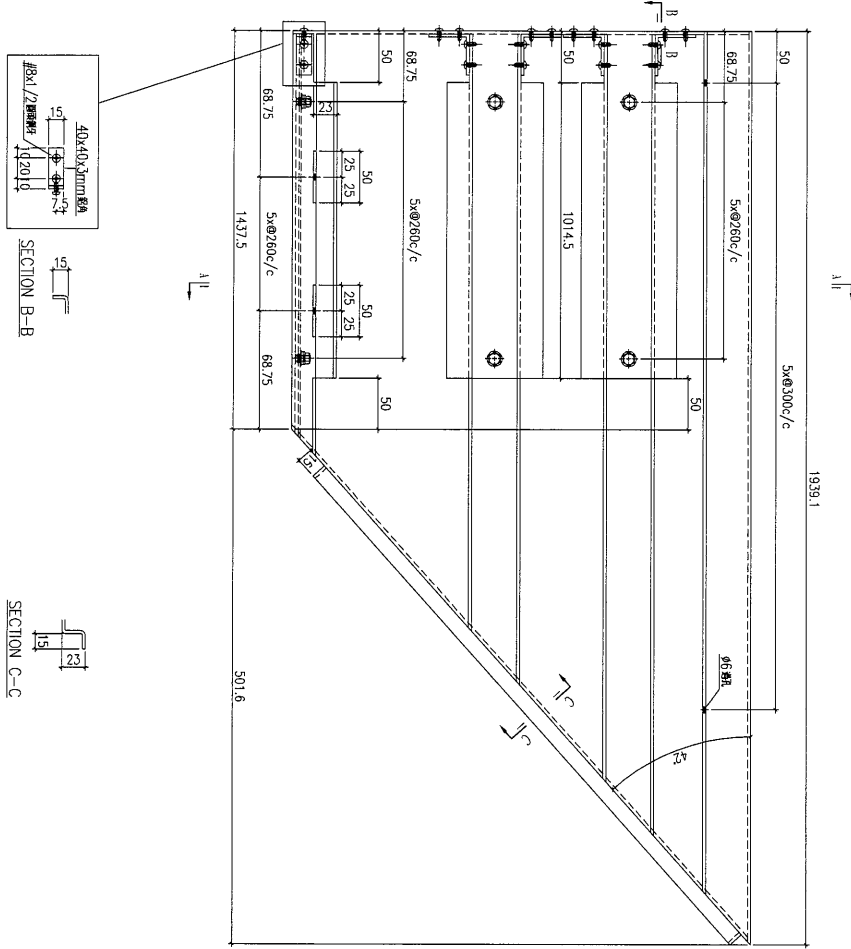

工程號	J-835	地盤	將軍澳	附件
名稱	鋁板加工圖	採用		
材料	3mm鋁板	地盤		
顏色	PPG UCT39548XL-3 Coats Silver	工廠		

 美特鋁質 有限公司 MIDI Aluminium Fabricator Ltd.	類別		物料號	
	制圖	夏之川	2017.01.14	圖號 835-PP09a
修改		復核		數量 1
日期		批准		位置

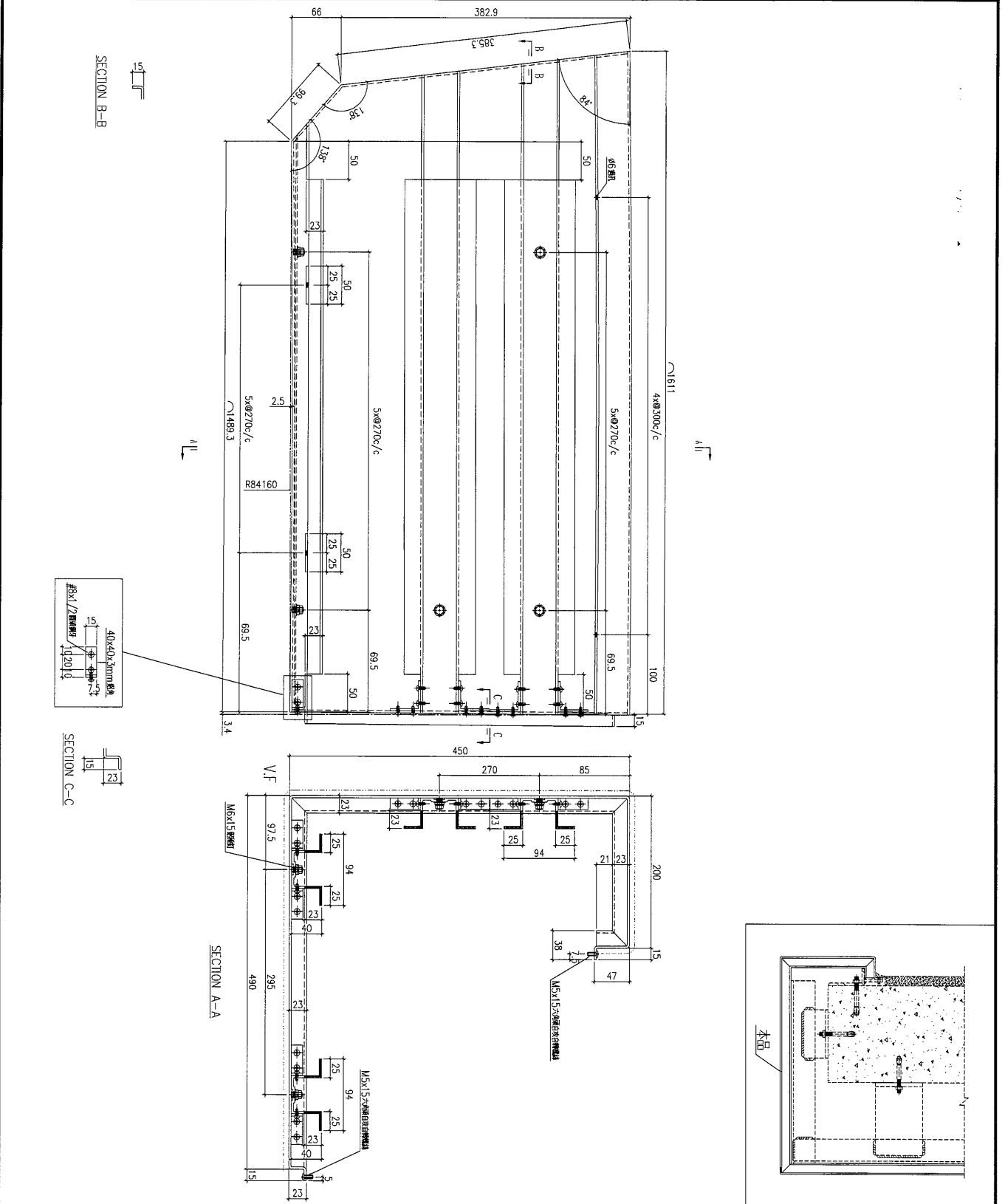

工程號	J-835	地盤	將軍澳	附件
名稱	鋁板加工圖		採用	
材料	3mm鋁板		地盤	
顏色	PPG UCT39548XL-3 3 Coats Silver		工廠	

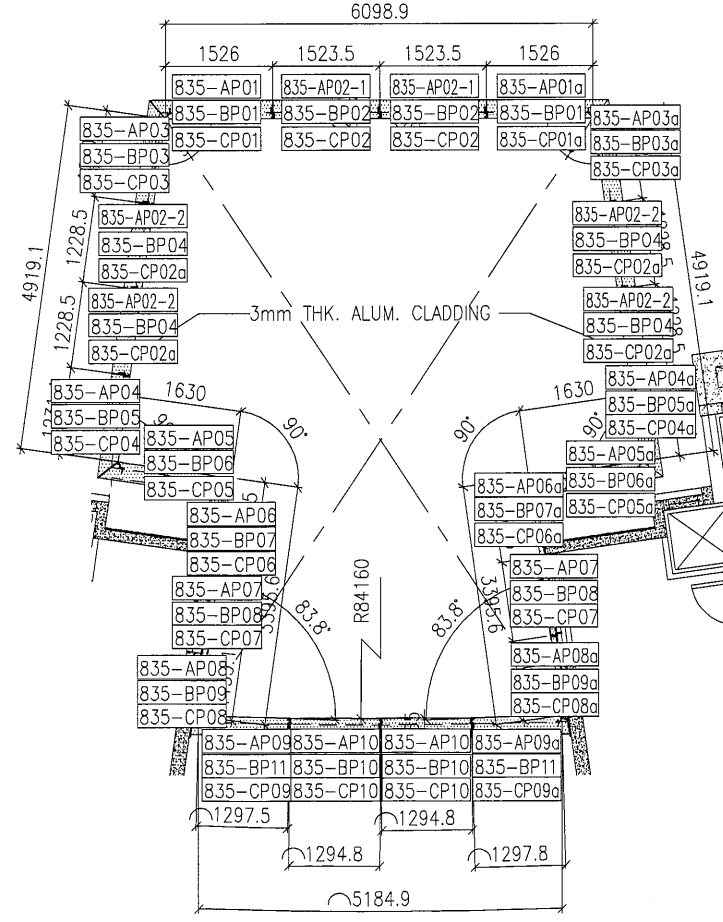
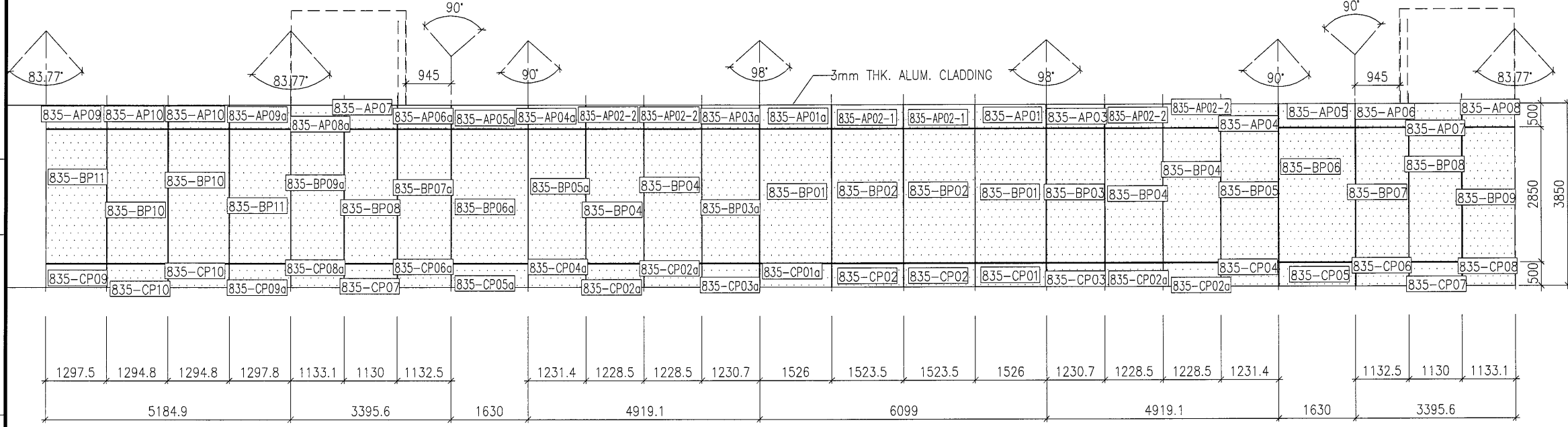

附件

將軍澳

地盤

J-835

工程號

採用

探

地盤

工廠

名稱

位置圖

材料

顏色

美特鋁質 有限公司
MIDI Aluminium Fabricator Ltd.

類別 製圖 復核 批准
夏之川

物料號
2016.12.29

圖號 835-PE10
數量
位置

修改 日期

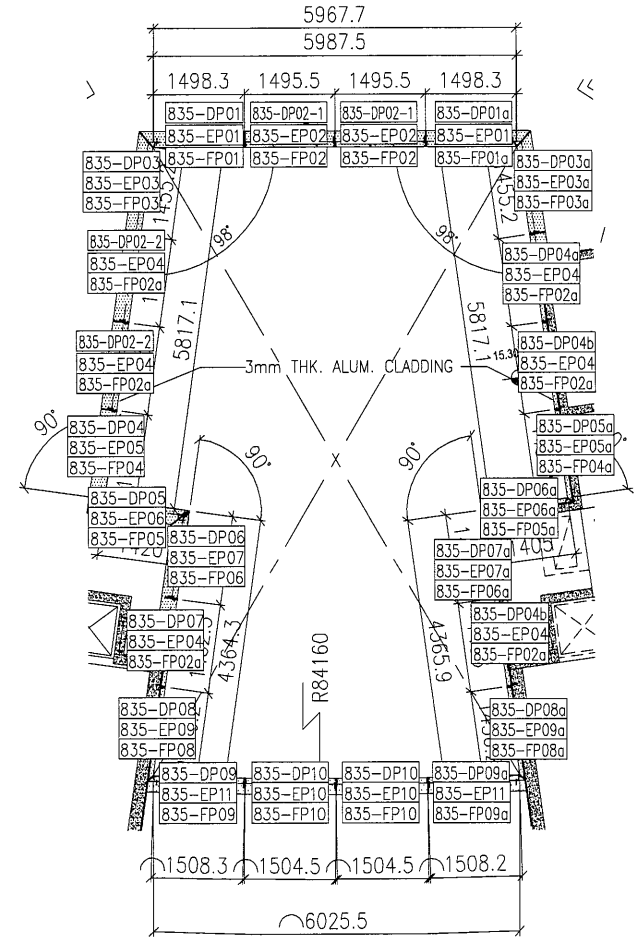
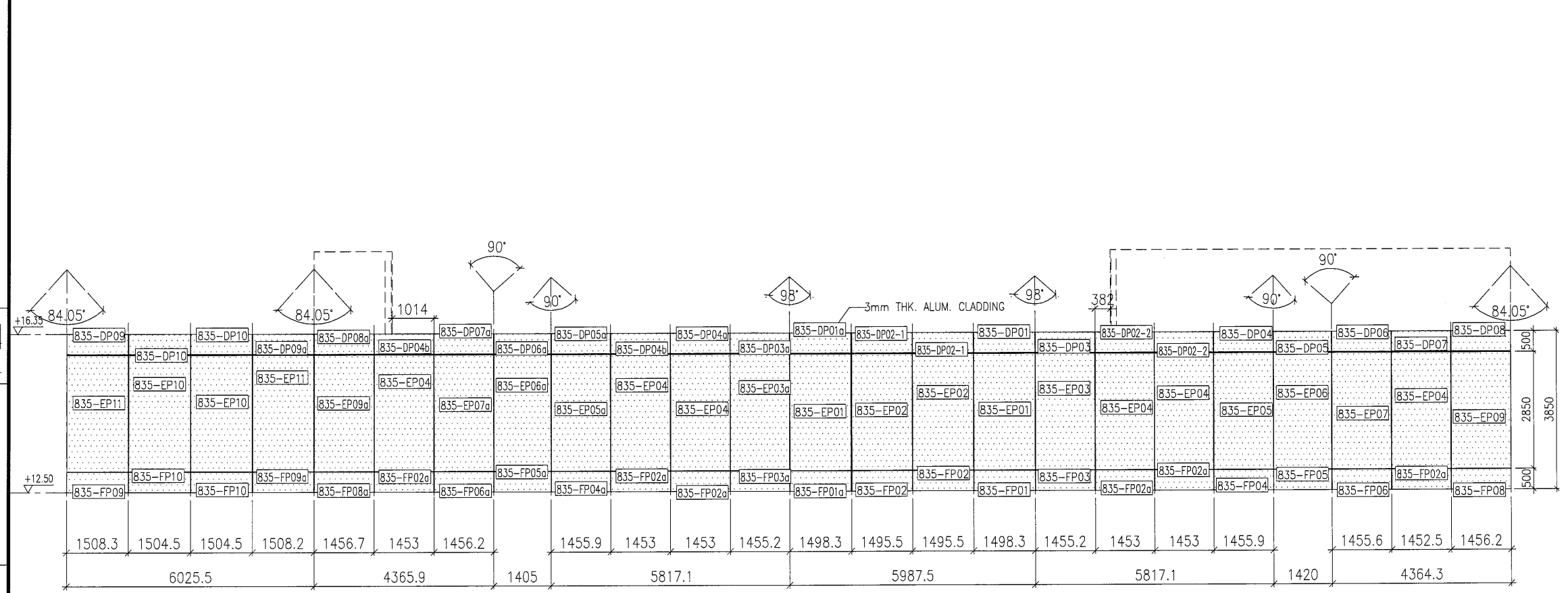

工程號	J-835	地盤	將軍澳	附件
名稱	位置圖	採	用	
材料		地盤		
顏色		工廠		