

Handwritten signature

工程指示 / 要求簡箋 (E.I.)

工程指示編號：EI 6545 修改版次：
 工程編號：J835 工程名稱：將軍澳 66D 2平台
 工程項目：Glass Wall — 確認鋁料之圖紙
 收件人：建統 發件人：Zedie 日期：2016.12.22

要求提供 / 確認 事項：

- | | | |
|--|-------------------------------------|-------------------------------|
| <input type="checkbox"/> 初步鋁料 B.M. | <input type="checkbox"/> 加工拆圖，然後生產 | <input type="checkbox"/> 尺寸表 |
| <input type="checkbox"/> 正式鋁料 B.M. | <input type="checkbox"/> 技術上資料 / 指示 | <input type="checkbox"/> 報價 |
| <input type="checkbox"/> 配件 B.M. | <input type="checkbox"/> 樣辦或貨品說明書 | <input type="checkbox"/> 分判合約 |
| <input checked="" type="checkbox"/> 其他：_____ | | |

內容：

請指附之圖紙之紙樣材料

此圖紙必須與 22 6417/1.6 鋼板出貨

請在 31/12/2016 前完成上列要求。

附有關圖紙 / 文件：

1+ 57 2

以上項目為：

- 原合約工程包 原合約工程加 / 減賬 新工程報價

原因：-

分發東莞各部門：

- () 生產技術總監 連附件 () 技術部 連附件 () 生產部 連附件 () 機械設計部 連附件
 () 採購部 連附件 () 生產統籌部 連附件
 () 質檢部 連附件 () 會計部 連附件 () 報關組 連附件 () 其他 _____ 連附件

分發香港各部門：

- () 行政部 連附件 () 會計部 連附件 () 統籌部 連附件 () 工程地盤科文 連附件
 () 採購部 連附件 () QS 部 連附件 () 維修部 連附件 () 其他 _____ 連附件

傳遞編號：

HK 3101/16 (FTP)

發件人簽署：

Handwritten signature

項目經理簽署：

EG-DWG3



美特鋁質 有限公司
MIDI Aluminium Fabricator Ltd.

工程號 J835 地盤 將軍澳66D平台

产品编号	L(MM)	数量	A	B	C	D	N1	M1	Nx@Mc/c
J835-AL04a-04	623.5	1	86	86.5	112	111.5	1	400	2x200
J835-AL04a-05	621	1	86.5	88.5	111.5	110.5	1	400	2x200
J835-AL04a-06	621.5	1	86	85	110	110.5	1	400	2x200
J835-AL04a-07	623.5	1	85	84	111	111.5	1	400	2x200
J835-AL04a-08	1093	1	90	86.5	94.5	146.5	2	400	3x300
J835-AL04a-09	848	2	88	88	124	174	1	500	2x300
J835-AL04a-10	1308.5	1	87	88.5	55	154	2	500	4x300
J835-AL07a-01	383	1	90.5	89.5	91	91.5	1	200	1x200
J835-AL07a-02	1378	1	90	80	83.5	189	2	500	4x300
J835-AL07a-03	1370.5	1	80	83.5	87	185	2	500	4x300
J835-AL07a-04	1375	1	83	90	91	187.5	2	500	4x300
J835-AL07a-18	1484.5	1	84.5	90	145	242	2	500	4x300

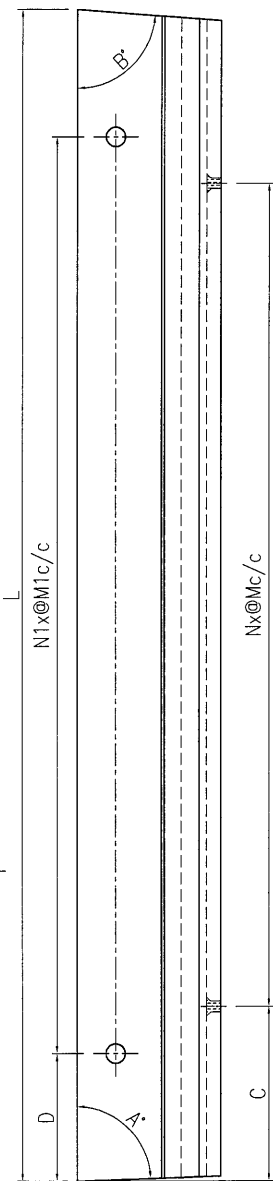

- 出地盤組框物料编号为: J835-AL04a-04 (J835-AL04a-04 = J835-AL04-04 + J835-AL04a-04)
- 出地盤組框物料编号为: J835-AL04a-05 (J835-AL04a-05 = J835-AL04-05 + J835-AL04a-05)
- 出地盤組框物料编号为: J835-AL04a-06 (J835-AL04a-06 = J835-AL04-06 + J835-AL04a-06)
- 出地盤組框物料编号为: J835-AL04a-07 (J835-AL04a-07 = J835-AL04-07 + J835-AL04a-07)
- 出地盤組框物料编号为: J835-AL04a-08 (J835-AL04a-08 = J835-AL04-08 + J835-AL04a-08)
- 出地盤組框物料编号为: J835-AL04a-09 (J835-AL04a-09 = J835-AL04-09 + J835-AL04a-09)
- 出地盤組框物料编号为: J835-AL07a-01 (J835-AL07a-01 = J835-AL07-01 + J835-AL07a-01)
- 出地盤組框物料编号为: J835-AL07a-02 (J835-AL07a-02 = J835-AL07-02 + J835-AL07a-02)
- 出地盤組框物料编号为: J835-AL07a-03 (J835-AL07a-03 = J835-AL07-03 + J835-AL07a-03)
- 出地盤組框物料编号为: J835-AL07a-04 (J835-AL07a-04 = J835-AL07-04 + J835-AL07a-04)
- 出地盤組框物料编号为: J835-AL07a-18 (J835-AL07a-18 = J835-AL07-18 + J835-AL07a-18)

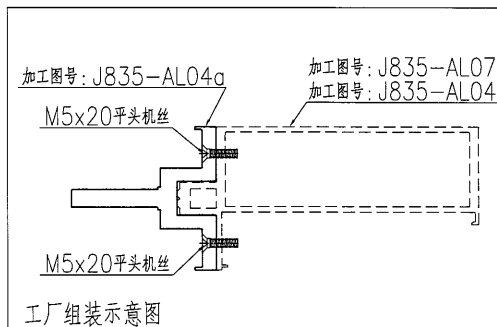
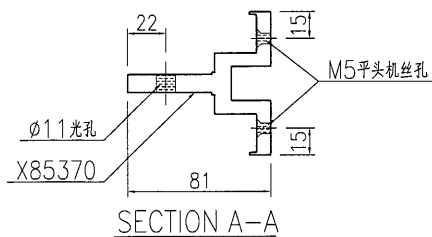

名稱	前副框加工圖	制圖	曾建平	2016-12-02	修改		
材料	X85370	復核			日期		
顏色	PPG UCT515482XL(RY)-3 3 Coats 深灰色	批准			圖號	J835-AL04a	



美特鋁質 有限公司
MIDI Aluminium Fabricator Ltd.

工程號	J835	地盤	將軍澳66D平台
-----	------	----	----------

产品编号	L(MM)	数量	A	B	C	D	N1	M1	Nx@Mc/c
J835-AL05a-01	1303.5	1	89	89.5	50.5	151.5	2	500	4x300
J835-AL05a-02	1303.5	1	89	88.5	52.5	151.5	2	500	4x300
J835-AL08a-01	1368.5	10	89.5	89.5	84	184	2	500	4x300
J835-AL08a-02	1369	10	88.5	89.5	83.5	184.5	2	500	4x300

出地盘组框物料编号为: J835-AL05a-01 (J835-AL05a-01 = J835-AL05-01 + J835-AL05a-01)
 出地盘组框物料编号为: J835-AL05a-02 (J835-AL05a-02 = J835-AL05-02 + J835-AL05a-02)
 出地盘组框物料编号为: J835-AL08a-01 (J835-AL08a-01 = J835-AL08-01 + J835-AL08a-01)
 出地盘组框物料编号为: J835-AL08a-02 (J835-AL08a-02 = J835-AL08-02 + J835-AL08a-02)

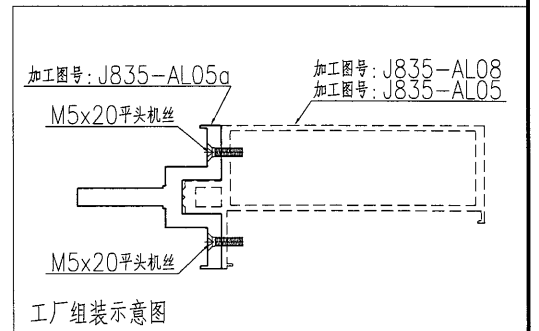
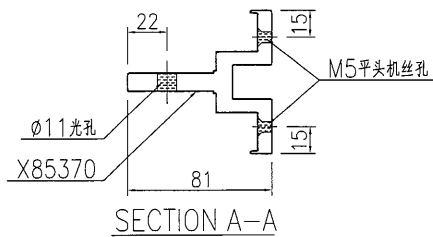
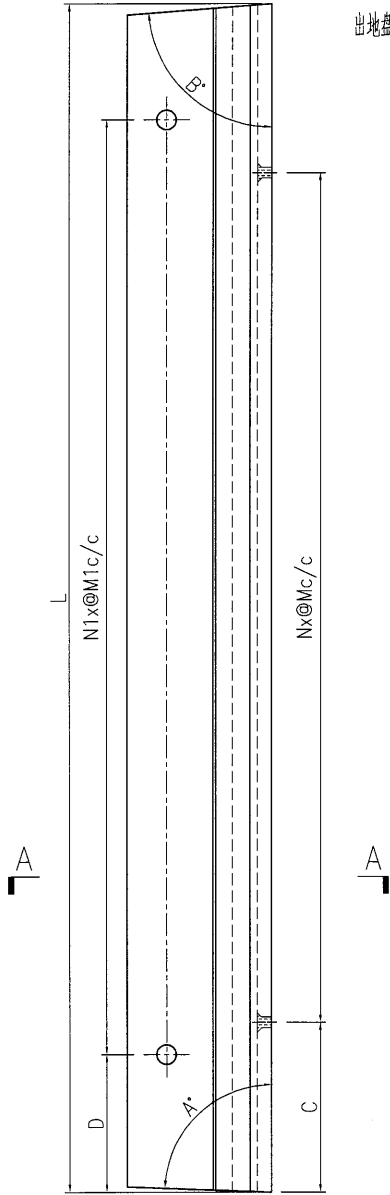

名稱	前副框加工圖	制圖	曾建平	2016-12-02	修改		
材料	X85370	復核			日期		
顏色	PPG UCT515482XL(RY)-3 3 Coats 深灰色	批准			圖號	J835-AL05a	



美特鋁質 有限公司
MIDI Aluminium Fabricator Ltd.

工程號 J835 地盤 將軍澳66D平台

产品编号	L(MM)	数量	A	B	C	D	N1	M1	Nx@Mc/c
J835-AL06a-01	1053	2			76.5	126.5	2	400	3x300
J835-AL06a-02	1451.5	4			125.5	225.5	2	500	4x300
J835-AL06a-03	1303	13			51.5	151.5	2	500	4x300
J835-AL06a-04	447	4			73.5	73.5	1	300	1x300
J835-AL06a-05	1313	1			56.5	156.5	2	500	4x300
J835-AL09a-01	1066.5	1			83	133	2	500	3x300
J835-AL09a-03	1480	2			140	240	2	500	4x300
J835-AL11a-01	1718	15			109	109	3	500	5x300
J835-AL11a-02	1953	2			76.5	226.5	3	500	6x300

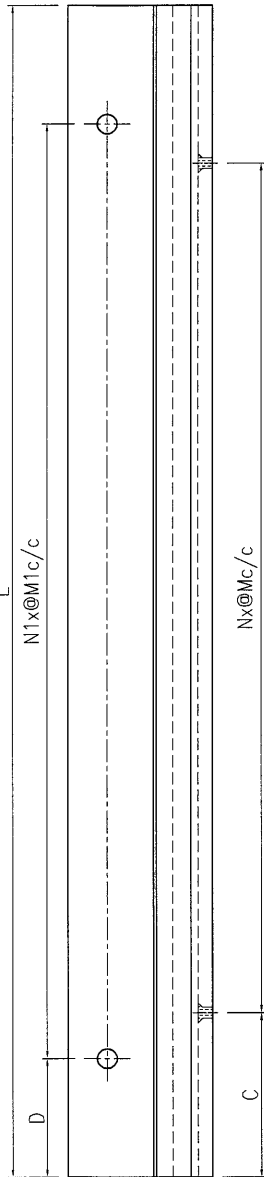

出地盘组框物料编号为: J835-AL06a-01 (J835-AL06a-01 = J835-AL06-01 + J835-AL06a-01)
 出地盘组框物料编号为: J835-AL06a-02 (J835-AL06a-02 = J835-AL06-02 + J835-AL06a-02)
 出地盘组框物料编号为: J835-AL06a-03 (J835-AL06a-03 = J835-AL06-03 + J835-AL06a-03)
 出地盘组框物料编号为: J835-AL06a-04 (J835-AL06a-04 = J835-AL06-04 + J835-AL06a-04)
 出地盘组框物料编号为: J835-AL06a-05 (J835-AL06a-05 = J835-AL06-05 + J835-AL06a-05)
 出地盘组框物料编号为: J835-AL09a-01 (J835-AL09a-01 = J835-AL09-01 + J835-AL09a-01)
 出地盘组框物料编号为: J835-AL09a-03 (J835-AL09a-03 = J835-AL09-03 + J835-AL09a-03)
 出地盘组框物料编号为: J835-AL11a-01 (J835-AL11a-01 = J835-AL11-01 + J835-AL11a-01)
 出地盘组框物料编号为: J835-AL11a-02 (J835-AL11a-02 = J835-AL11-02 + J835-AL11a-02)

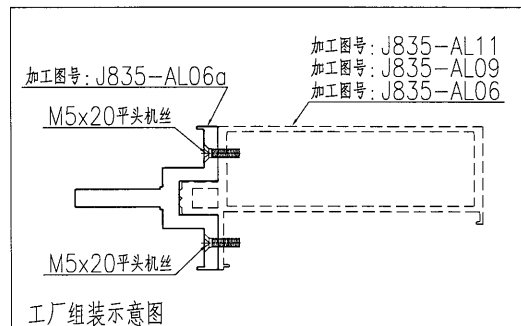
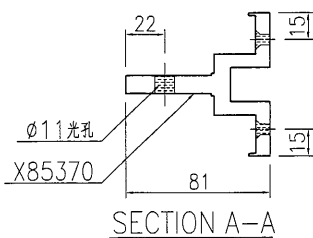

名稱	前副框加工圖	制圖	曾建平	2016-12-02	修改		
材料	X85370	復核			日期		
顏色	PPG UCT515482XL(RY)-3 3 Coats 深灰色	批准			圖號	J835-AL06a	

EG-DWG3



工程號 J835 地盤 將軍澳66D平台

产品编号	L(MM)	数量	A	B	C	D	N1	M1	Nx@Mc/c
J835-AL07a-08	627.5	1	86	86.5	114.5	63.5	1	500	2x200
J835-AL07a-09	623.5	1	86.5	88.5	113.5	61.5	1	500	2x200
J835-AL07a-10	626.5	1	86	85	112	63	1	500	2x200
J835-AL07a-11	629.5	1	85	84	113.5	64.5	1	500	2x200
J835-AL07a-13	850.5	2	88	88	125.5	175	1	500	2x300
J835-AL07a-14	1310.5	1	87	88.5	56.5	155	2	500	4x300
J835-AL07a-16	1447.5	1	84	90	128	223.5	2	500	4x300
J835-AL07a-17	1242.5	1	87.5	90	173	121	2	500	3x300

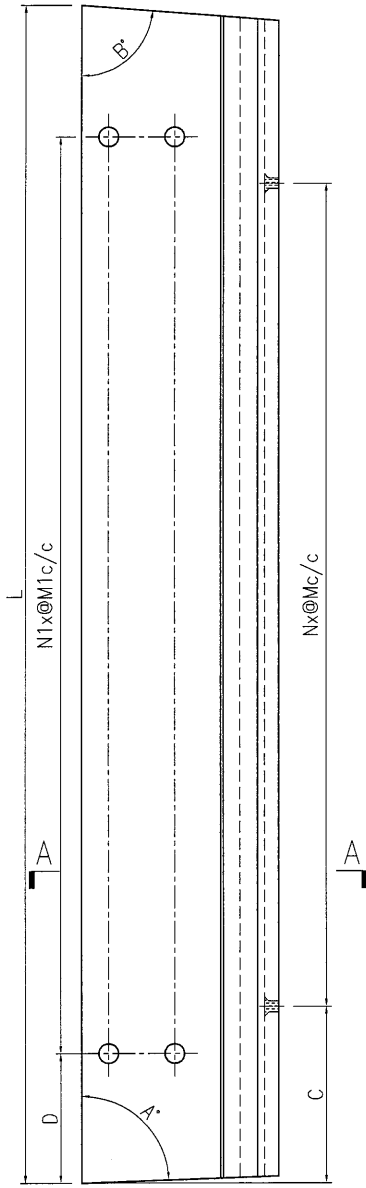

出地盘组框物料编号为: J835-AL07a-08 (J835-AL06a-01 = J835-AL07-08 + J835-AL07a-08)
 出地盘组框物料编号为: J835-AL07a-09 (J835-AL06a-02 = J835-AL07-08 + J835-AL07a-09)
 出地盘组框物料编号为: J835-AL07a-10 (J835-AL06a-03 = J835-AL07-08 + J835-AL07a-10)
 出地盘组框物料编号为: J835-AL07a-11 (J835-AL06a-04 = J835-AL07-08 + J835-AL07a-11)
 出地盘组框物料编号为: J835-AL07a-13 (J835-AL06a-05 = J835-AL07-08 + J835-AL07a-13)
 出地盘组框物料编号为: J835-AL07a-14 (J835-AL09a-01 = J835-AL07-08 + J835-AL07a-14)
 出地盘组框物料编号为: J835-AL07a-16 (J835-AL09a-03 = J835-AL07-08 + J835-AL07a-16)
 出地盘组框物料编号为: J835-AL07a-17 (J835-AL11a-01 = J835-AL07-08 + J835-AL07a-17)

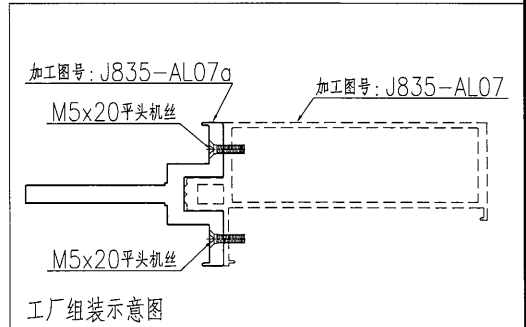
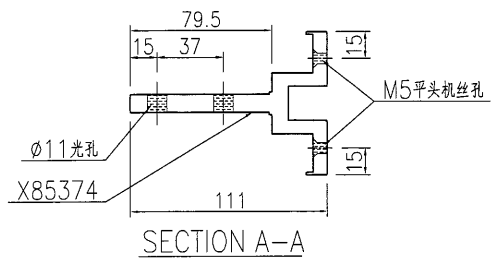

名稱	前副框加工圖	制圖	曾建平	2016-12-02	修改		
材料	X85374	復核			日期		
顏色	PPG UCT515482XL(RY)-3 3 Coats 深灰色	批准			圖號	J835-AL07a	

EG-DWG3



美特鋁質有限公司
MIDI Aluminium Fabricator Ltd.

工程號 J835 地盤 將軍澳66D平台

产品编号	L(MM)	数量	A	B	C	D	N1	M1	Nx@Mc/c
J835-AL08a-04	1303.5	1	89	89.5	50.5	151.5	2	500	4x300
J835-AL08a-05	1303.5	1	89	88.5	52.5	151.5	2	500	4x300
J835-AL08a-06	1156.5	5	89.5	88.5	129.5	128	2	450	3x300
J835-AL08a-07	1156.5	4	88.5	89.5	127	128	2	450	3x300
J835-AL08a-08	1157	10	89.5	89.5	128	128.5	2	450	3x300
J835-AL08a-09	1429.5	1	90	84	122	214.5	2	500	4x300
J835-AL08a-10	1417.5	1	84.5	79	115.5	208.5	2	500	4x300
J835-AL08a-11	1294	2	80	80	47	147	2	500	4x300
J835-AL08a-12	1292	1	80	84.5	40	146	2	500	4x300

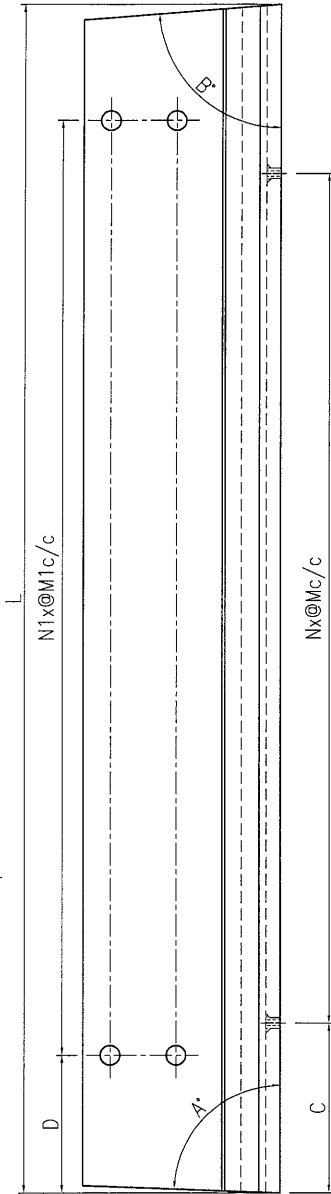

- 出地盘组框物料编号为: J835-AL08a-04 (J835-AL08a-04 = J835-AL08-04 + J835-AL08a-04)
- 出地盘组框物料编号为: J835-AL08a-05 (J835-AL08a-05 = J835-AL08-05 + J835-AL08a-05)
- 出地盘组框物料编号为: J835-AL08a-06 (J835-AL08a-06 = J835-AL08-06 + J835-AL08a-06)
- 出地盘组框物料编号为: J835-AL08a-07 (J835-AL08a-07 = J835-AL08-07 + J835-AL08a-07)
- 出地盘组框物料编号为: J835-AL08a-08 (J835-AL08a-08 = J835-AL08-08 + J835-AL08a-08)
- 出地盘组框物料编号为: J835-AL08a-09 (J835-AL08a-09 = J835-AL08-09 + J835-AL08a-09)
- 出地盘组框物料编号为: J835-AL08a-10 (J835-AL08a-10 = J835-AL08-10 + J835-AL08a-10)
- 出地盘组框物料编号为: J835-AL08a-11 (J835-AL08a-11 = J835-AL08-11 + J835-AL08a-11)
- 出地盘组框物料编号为: J835-AL08a-12 (J835-AL08a-12 = J835-AL08-12 + J835-AL08a-12)

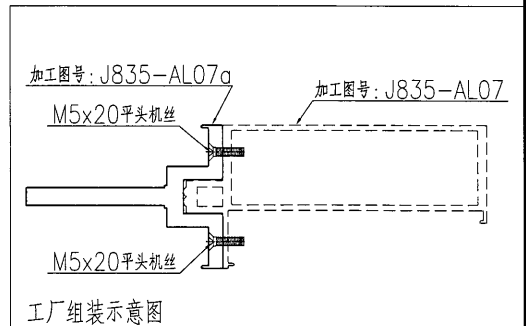
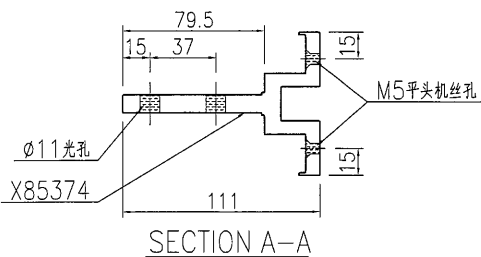

名稱	前副框加工圖	制圖	曾建平	2016-12-02	修改		
材料	X85374	復核			日期		
顏色	PPG UCT515482XL(RY)-3 3 Coats 深藍色	批准			圖號	J835-AL08a	

EG-DWG3



工程號 J835 地盤 將軍澳66D平台

产品编号	L(MM)	数量	A	B	C	D	N1	M1	Nx@Mc/c
J835-AL09a-02	1718	10			109	109	3	500	5x300
J835-AL09a-04	1053	2			76.5	126.5	2	400	3x300
J835-AL09a-05	1303	13			51.5	151.5	2	500	4x300
J835-AL09a-06	1403	1			101.5	201.5	2	500	4x300
J835-AL09a-10	1145.5	1			122.5	122.5	2	450	3x300
J835-AL09a-11	1432	2			116	216	2	500	4x300
J835-AL09a-12	1427	4			113.5	213.5	2	500	4x300
J835-AL09a-13	1198	2			149	149	2	450	3x300
J835-AL09a-14	1564.5	2			182	182	3	400	4x300
J835-AL09a-15	1843	7			171.5	171.5	3	500	4x300
J835-AL09a-16	1409	2			104.5	204.5	2	500	4x300
J835-AL09a-17	1214.5	1			157	107	2	500	3x300
J835-AL09a-18	1177.5	1			138.5	138.5	2	450	3x300

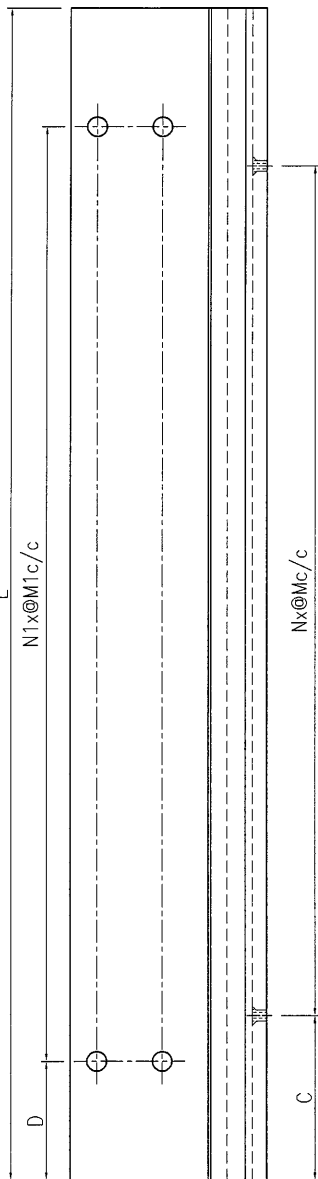

- 出地盘组框物料编号为: J835-AL09a-02 (J835-AL09a-02 = J835-AL09-02 + J835-AL09a-02)
- 出地盘组框物料编号为: J835-AL09a-04 (J835-AL09a-04 = J835-AL09-04 + J835-AL09a-04)
- 出地盘组框物料编号为: J835-AL09a-05 (J835-AL09a-05 = J835-AL09-05 + J835-AL09a-05)
- 出地盘组框物料编号为: J835-AL09a-06 (J835-AL09a-06 = J835-AL09-06 + J835-AL09a-06)
- 出地盘组框物料编号为: J835-AL09a-10 (J835-AL09a-10 = J835-AL09-10 + J835-AL09a-10)
- 出地盘组框物料编号为: J835-AL09a-11 (J835-AL09a-11 = J835-AL09-11 + J835-AL09a-11)
- 出地盘组框物料编号为: J835-AL09a-12 (J835-AL09a-12 = J835-AL09-12 + J835-AL09a-12)
- 出地盘组框物料编号为: J835-AL09a-13 (J835-AL09a-13 = J835-AL09-13 + J835-AL09a-13)
- 出地盘组框物料编号为: J835-AL09a-14 (J835-AL09a-14 = J835-AL09-14 + J835-AL09a-14)
- 出地盘组框物料编号为: J835-AL09a-15 (J835-AL09a-15 = J835-AL09-15 + J835-AL09a-15)
- 出地盘组框物料编号为: J835-AL09a-16 (J835-AL09a-16 = J835-AL09-16 + J835-AL09a-16)
- 出地盘组框物料编号为: J835-AL09a-17 (J835-AL09a-17 = J835-AL09-17 + J835-AL09a-17)
- 出地盘组框物料编号为: J835-AL09a-18 (J835-AL09a-18 = J835-AL09-18 + J835-AL09a-18)

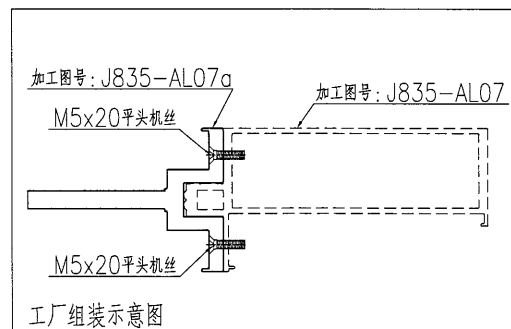
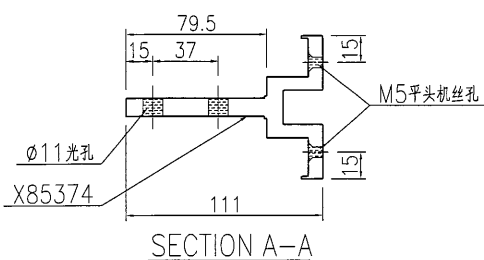

名稱	前副框加工圖	制圖	曾建平	2016-12-02	修改		
材料	X85374	復核			日期		
顏色	PPG UCT515482XL(RY)-3 3 Coats 深灰色	批准			圖號	J835-AL09a	



美特鋁質 有限公司
MIDI Aluminium Fabricator Ltd.

工程號	J835	地盤	將軍澳66D平台
-----	------	----	----------

产品编号	L(MM)	数量	A	B	C	D	N1	M1	Nx@Mc/c
J835-AL10a-03	1160.5	1	91.5	92.5	126.5	130	2	450	3x300
J835-AL10a-04	1297.5	1	101.5	88.5	32.5	148.5	2	500	4x300

出地盘组框物料编号为: J835-AL10a-03 (J835-AL10a-03 = J835-AL10-03 + J835-AL10a-03)
 出地盘组框物料编号为: J835-AL10a-04 (J835-AL10a-04 = J835-AL10-04 + J835-AL10a-04)

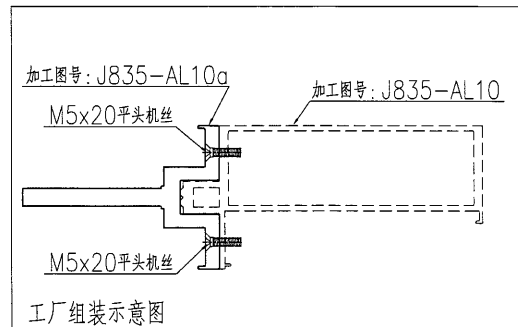
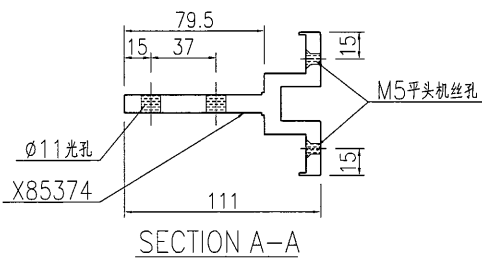
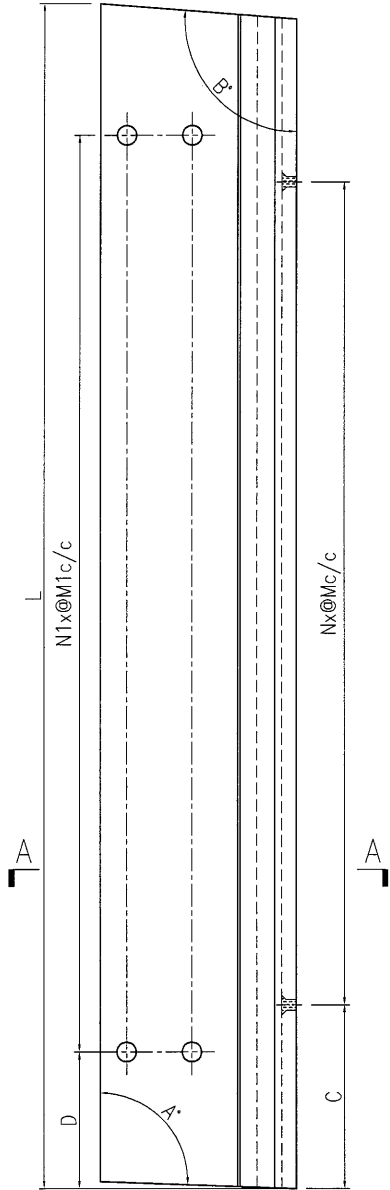

名稱	前副框加工圖	制圖	曾建平	2016-12-02	修改		
材料	X85374	復核			日期		
顏色	PPG UCT515482XL(RY)-3 3 Coats 深灰色	批准			圖號	J835-AL10a	



产品编号	L(MM)	数量	A	B	C	D	N1	M1	Nx@Mc/c
J835-AL10b-01	1369.5	1	90.5	91	83.5	184.5	2	500	4x300

工程號	J835	地盤	將軍澳66D平台
-----	------	----	----------

出地盤組框物料编号为: J835-AL10a-01 (J835-AL10a-01 = J835-AL10-01 + J835-AL10b-01)

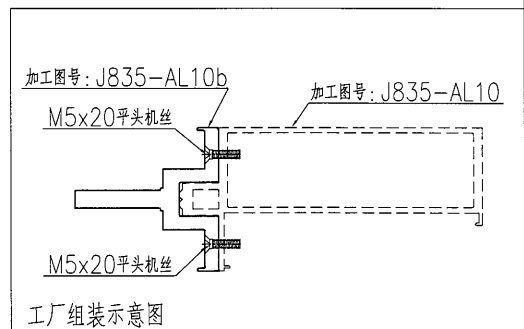
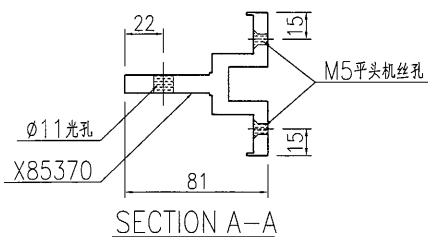
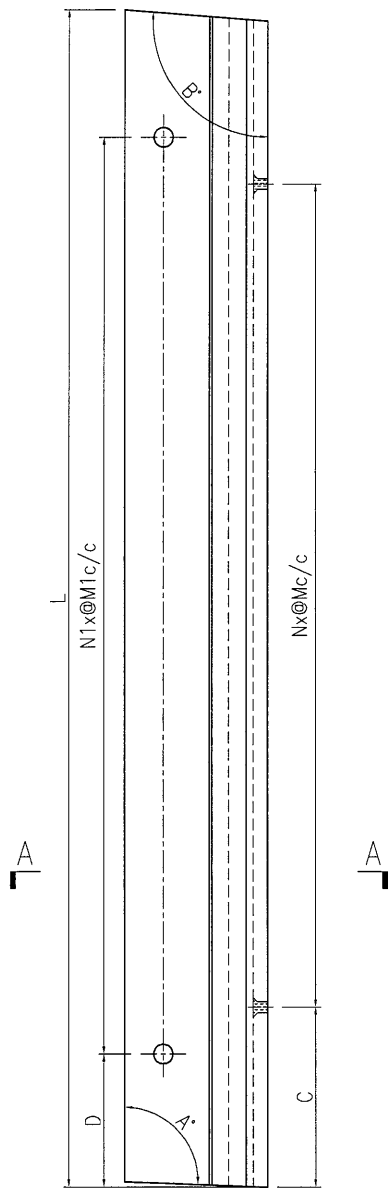

名稱	前副框加工圖	制圖	曾建平	2016-12-02	修改		
材料	X85370	復核			日期		
顏色	PPG UCT515482XL(RY)-3 3 Coats 深灰	批准			圖號	J835-AL10b	



美特鋁質 有限公司
MIDI Aluminium Fabricator Ltd.

工程號	J835	地盤	將軍澳66D平台
-----	------	----	----------

产品编号	L(MM)	数量	A	B	C	D	N1	M1	Nx@Mc/c
J835-AL12a-01	848	1	89	112.5	155	174	1	500	2x300
J835-AL12a-02	1153	1	87	90.5	128.5	126.5	2	450	3x300

出地盘组框物料编号为: J835-AL12a-01 (J835-AL12a-01 = J835-AL12-01 + J835-AL12a-01)
 出地盘组框物料编号为: J835-AL12a-02 (J835-AL12a-02 = J835-AL12-02 + J835-AL12a-02)

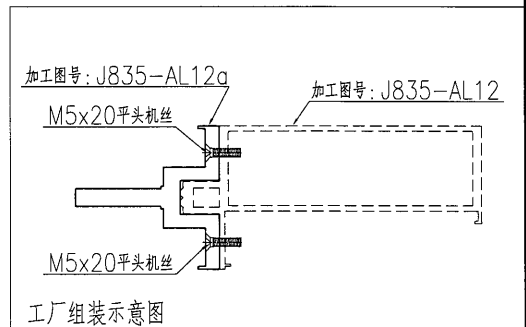
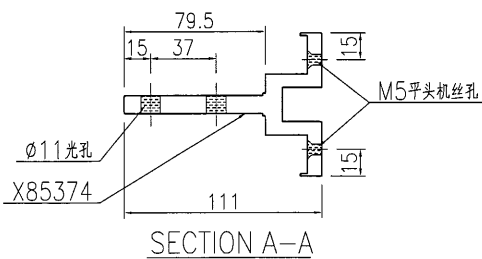
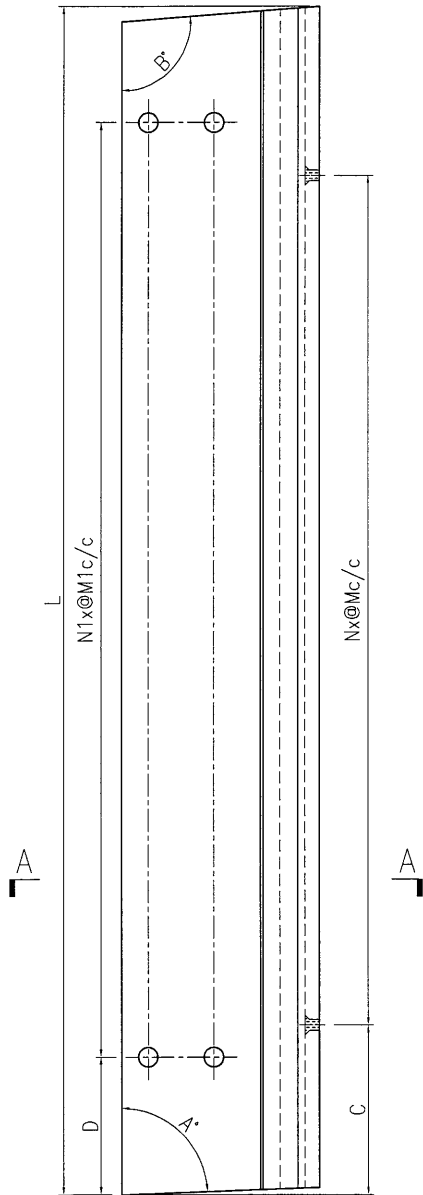

名稱	前副框加工圖	制圖	曾建平	2016-12-02	修改		
材料	X85370	復核			日期		
顏色	PPG UCT515482XL(RY)-3 3 Coats 深灰	批准			圖號	J835-AL12a	

EG-DWG3



美特鋁質 有限公司
MIDI Aluminium Fabricator Ltd.

工程號	J835	地盤	將軍澳66D平台
-----	------	----	----------

产品编号	L(MM)	数量	A	B	C	D	N1	M1	Nx@Mc/c
J835-AL13a-01	1416	1	112	90	78	208	2	500	4x300

出地盘组框物料编号为: J835-AL13a-01 (J835-AL13a-01 = J835-AL13-01 + J835-AL13a-01)

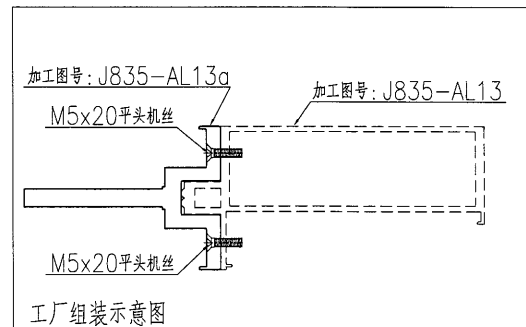
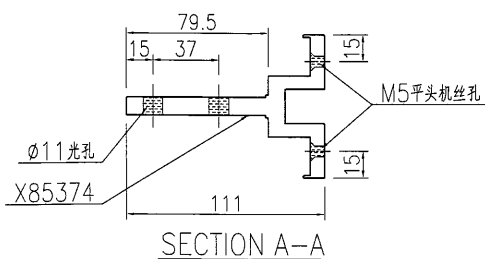
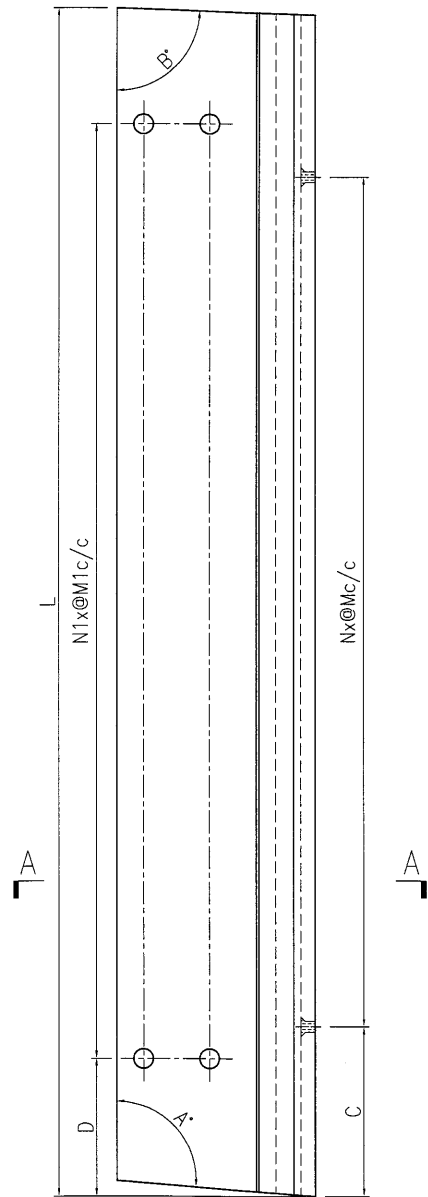

名稱	前副框加工圖	制圖	曾建平	2016-12-02	修改		
材料	X85370	復核			日期		
顏色	PPG UCT515482XL(RY)-3 J Coats 深灰色	批准			圖號	J835-AL13a	



美特鋁質 有限公司
MIDI Aluminium Fabricator Ltd.

工程號	J835	地盤	將軍澳66D平台
-----	------	----	----------

产品编号	L(MM)	数量	A	B	C	D	N1	M1	Nx@Mc/c
J835-AL14a-04	617.5	1	86	86.5	109	108.5	2	200	2x200
J835-AL14a-05	617	1	86.5	88.5	108.5	108.5	2	200	2x200
J835-AL14a-06	614	1	85	85	107	107	2	200	2x200
J835-AL14a-07	614.5	1	85	84	107	107	2	200	2x200
J835-AL14a-08	1090	1	90	86.5	94.5	95	3	300	3x300
J835-AL14a-09	845	2	88	88	123.5	122.5	2	300	2x300
J835-AL14a-10	1305	1	87	88.5	52.5	52.5	4	300	4x300

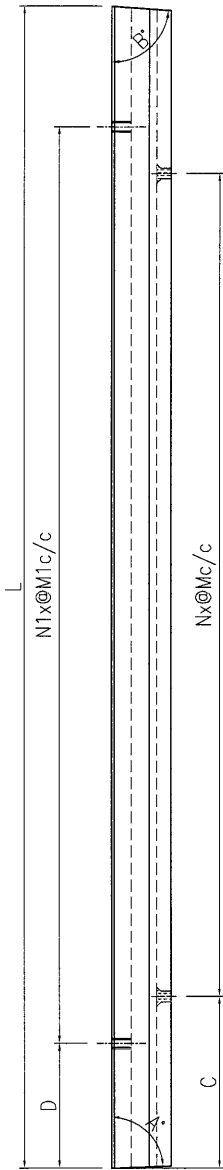

出地盘组框物料编号为: J835-AL14a-04 (J835-AL14a-04 = J835-AL14-04 + J835-AL14a-04)
 出地盘组框物料编号为: J835-AL14a-05 (J835-AL14a-05 = J835-AL14-05 + J835-AL14a-05)
 出地盘组框物料编号为: J835-AL14a-06 (J835-AL14a-06 = J835-AL14-06 + J835-AL14a-06)
 出地盘组框物料编号为: J835-AL14a-07 (J835-AL14a-07 = J835-AL14-07 + J835-AL14a-07)
 出地盘组框物料编号为: J835-AL14a-08 (J835-AL14a-08 = J835-AL14-08 + J835-AL14a-08)
 出地盘组框物料编号为: J835-AL14a-09 (J835-AL14a-09 = J835-AL14-09 + J835-AL14a-09)
 出地盘组框物料编号为: J835-AL14a-10 (J835-AL14a-10 = J835-AL14-10 + J835-AL14a-10)

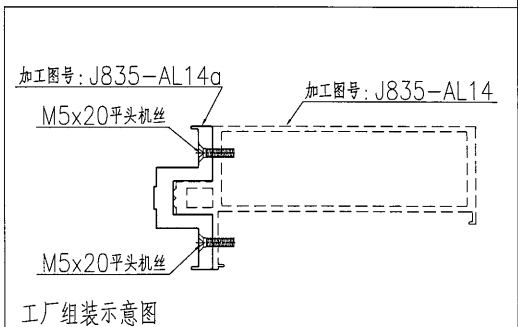
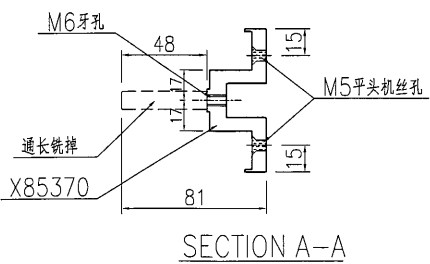

名稱	前副框加工圖	制圖	曾建平	2016-12-02	修改		
材料	X85370	復核			日期		
顏色	PPG UCT515482XL(RY)-3 3 Coats 深灰色	批准			圖號	J835-AL14a	



美特鋁質 有限公司
MIDI Aluminium Fabricator Ltd.

产品编号	L(MM)	数量	A	B	C	D	N1	M1	Nx@Mc/c
J835-AL14b-04	619	1	86	86.5	110.5				2x200
J835-AL14b-05	619	1	86.5	88.5	110				2x200
J835-AL14b-06	618	1	85	85	108.5				2x200
J835-AL14b-07	618	1	85	84	109				2x200
J835-AL14b-08	1091.5	1	90	86.5	94.5				3x300
J835-AL14b-09	846.5	2	88	88	123.5				2x300
J835-AL14b-10	1307	1	87	88.5	53.5				4x300
J835-AL14b-12	1442	1	84	90	122.5				4x300
J835-AL14b-15	1240.5	1	87.5	90	171				3x300

工程號	J835	地盤	將軍澳66D平台
-----	------	----	----------

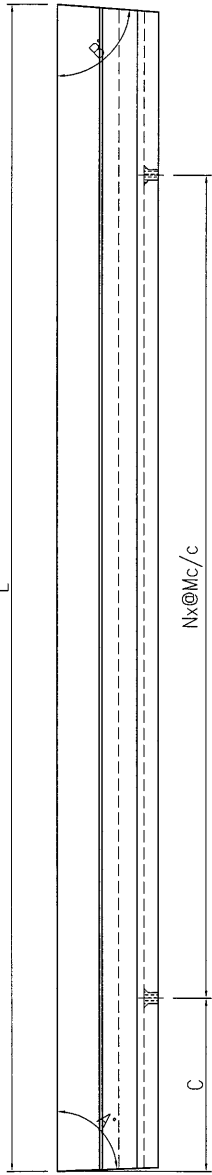

- 出地盤組框物料编号为: J835-bL14b-04 (J835-bL14b-04 = J835-bL14-04 + J835-bL14b-04)
- 出地盤組框物料编号为: J835-bL14b-05 (J835-bL14b-05 = J835-bL14-05 + J835-bL14b-05)
- 出地盤組框物料编号为: J835-bL14b-06 (J835-bL14b-06 = J835-bL14-06 + J835-bL14b-06)
- 出地盤組框物料编号为: J835-bL14b-07 (J835-bL14b-07 = J835-bL14-07 + J835-bL14b-07)
- 出地盤組框物料编号为: J835-bL14b-08 (J835-bL14b-08 = J835-bL14-08 + J835-bL14b-08)
- 出地盤組框物料编号为: J835-bL14b-09 (J835-bL14b-09 = J835-bL14-09 + J835-bL14b-09)
- 出地盤組框物料编号为: J835-bL14b-10 (J835-bL14b-10 = J835-bL14-10 + J835-bL14b-10)
- 出地盤組框物料编号为: J835-bL14b-12 (J835-bL14b-12 = J835-bL14-12 + J835-bL14b-12)
- 出地盤組框物料编号为: J835-bL14b-15 (J835-bL14b-15 = J835-bL14-15 + J835-bL14b-15)

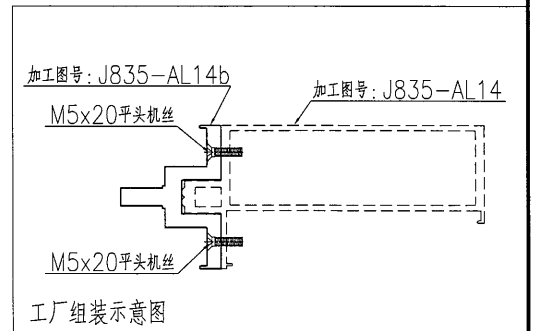
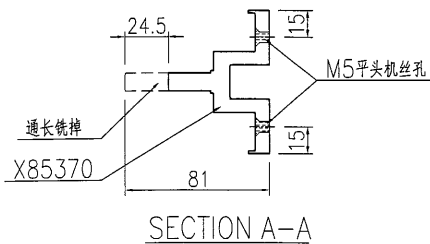

名稱	前副框加工圖	制圖	曾建平	2016-12-02	修改		
材料	X85370	復核			日期		
顏色	PPG UCT515482XL(RY)-3 J Coats 深灰色	批准			圖號	J835-AL14b	



美特鋁質 有限公司
MIDI Aluminium Fabricator Ltd.

工程號	J835	地盤	將軍澳66D平台
-----	------	----	----------

产品编号	L(MM)	数量	A	B	C	D	N1	M1	Nx@Mc/c
J835-AL15a-01	1303.5	1	89	89.5	50.5				4x300
J835-AL15a-02	1303.5	1	89	88.5	52.5				4x300

出地盘组框物料编号为: J835-AL15a-01 (J835-AL15a-01 = J835-AL15-01 + J835-AL15a-01)
 出地盘组框物料编号为: J835-AL15a-02 (J835-AL15a-02 = J835-AL15-02 + J835-AL15a-02)

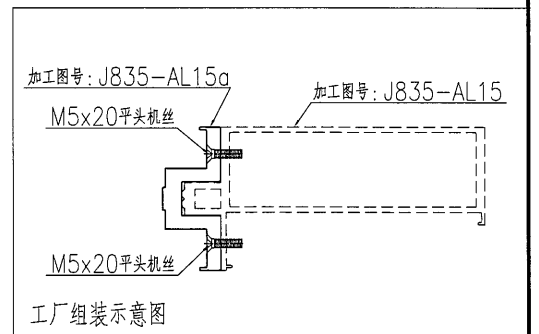
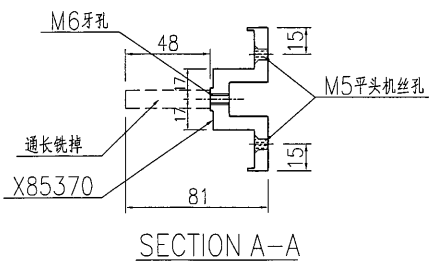
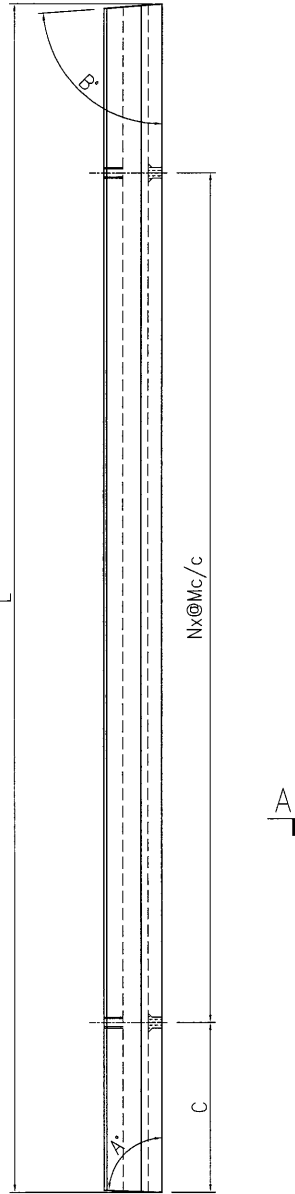

名稱	前副框加工圖	制圖	曾建平	2016-12-02	修改		
材料	X85370	復核			日期		
顏色	PPG UCT515482XL(RY)-3 3 Coats 深灰色	批准			圖號	J835-AL15a	



美特鋁質 有限公司
MIDI Aluminium Fabricator Ltd.

工程號	J835	地盤	將軍澳66D平台
-----	------	----	----------

产品编号	L(MM)	数量	A	B	C	D	N1	M1	Nx@Mc/c
J835-AL15b-01	1303.5	1	89	89.5	50.5				4x300
J835-AL15b-02	1303.5	1	89	88.5	52.5				4x300
J835-AL15b-03	1156.5	5	89.5	88.5	129.5				3x300
J835-AL15b-04	1156.5	4	88.5	89.5	127				3x300
J835-AL15b-05	1157	10	89.5	89.5	128				3x300
J835-AL15b-06	1429.5	1	90	84	122				4x300
J835-AL15b-07	1417.5	1	84.5	79	115.5				4x300
J835-AL15b-08	1294	2	80	80	47				4x300
J835-AL15b-09	1292	1	80	84.5	40				4x300

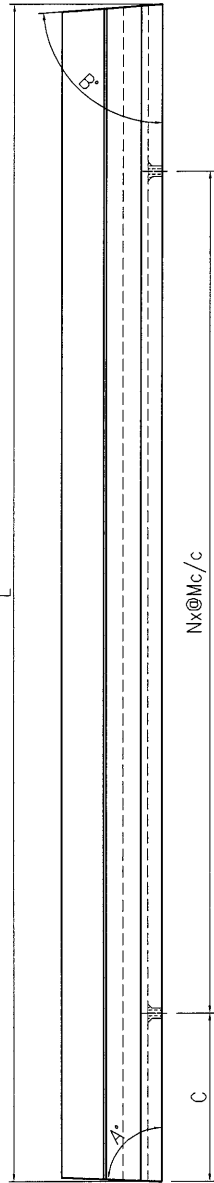

- 出地盘组框物料编号为: J835-AL15b-01 (J835-AL15b-01 = J835-AL15-01 + J835-AL15b-01)
- 出地盘组框物料编号为: J835-AL15b-02 (J835-AL15b-02 = J835-AL15-02 + J835-AL15b-02)
- 出地盘组框物料编号为: J835-AL15b-03 (J835-AL15b-03 = J835-AL15-03 + J835-AL15b-03)
- 出地盘组框物料编号为: J835-AL15b-04 (J835-AL15b-04 = J835-AL15-04 + J835-AL15b-04)
- 出地盘组框物料编号为: J835-AL15b-05 (J835-AL15b-05 = J835-AL15-05 + J835-AL15b-05)
- 出地盘组框物料编号为: J835-AL15b-06 (J835-AL15b-06 = J835-AL15-06 + J835-AL15b-06)
- 出地盘组框物料编号为: J835-AL15b-07 (J835-AL15b-07 = J835-AL15-07 + J835-AL15b-07)
- 出地盘组框物料编号为: J835-AL15b-08 (J835-AL15b-08 = J835-AL15-08 + J835-AL15b-08)
- 出地盘组框物料编号为: J835-AL15b-09 (J835-AL15b-09 = J835-AL15-09 + J835-AL15b-09)

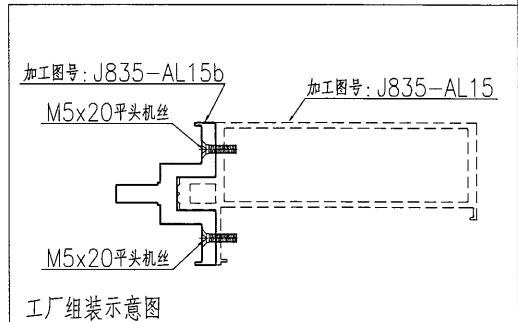
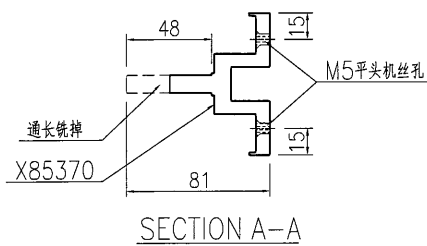

名稱	前副框加工圖	制圖	曾建平	2016-12-02	修改		
材料	X85370	復核			日期		
顏色	PPG UCT515482XL(RY)-3 3 Coats 深灰色	批准			圖號	J835-AL15b	

EG-DWG3

 美特鋁質 有限公司 MIDI Aluminium Fabricator Ltd.				产品编号	L(MM)	数量	A	B	C	D	N1	M1	Nx@Mc/c					
				J835-AL16a-01	1053	2			76.5						3x300			
<table border="1"> <tr> <td>工程號</td> <td>J835</td> <td>地盤</td> <td>將軍澳66D平台</td> </tr> </table>				工程號	J835	地盤	將軍澳66D平台	J835-AL16a-02	1451.5	4			125.5					4x300
				工程號	J835	地盤	將軍澳66D平台											
J835-AL16a-03	1303	13			51.5							4x300						
				J835-AL16a-04	1403	1			101.5				4x300					

出地盤組框物料编号为: J835-AL16a-01 (J835-AL16a-01 = J835-AL16-01 + J835-AL16a-01)
 出地盤組框物料编号为: J835-AL16a-02 (J835-AL16a-02 = J835-AL16-02 + J835-AL16a-02)
 出地盤組框物料编号为: J835-AL16a-03 (J835-AL16a-03 = J835-AL16-03 + J835-AL16a-03)
 出地盤組框物料编号为: J835-AL16a-04 (J835-AL16a-04 = J835-AL16-04 + J835-AL16a-04)
 出地盤組框物料编号为: J835-AL16a-09 (J835-AL16a-09 = J835-AL16-09 + J835-AL16a-09)

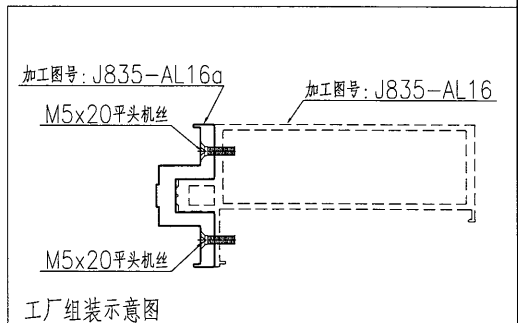
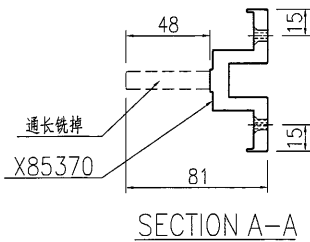
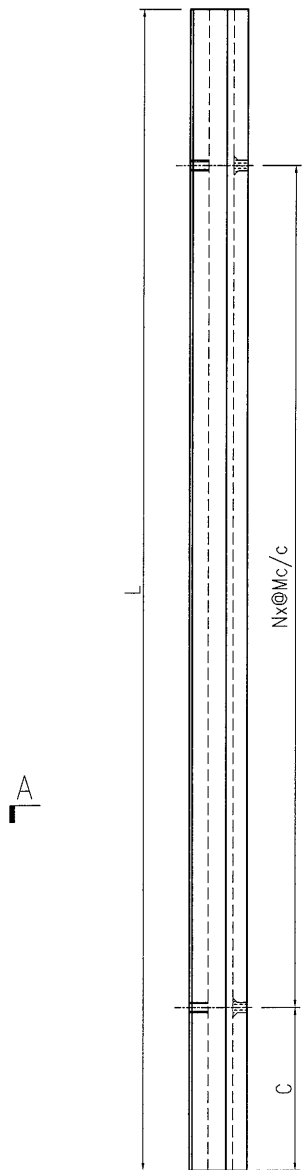

名稱	前副框加工圖	制圖	曾建平	2016-12-02	修改			
材料	X85370	復核			日期			
顏色	PPG UCT515482XL(RY)-3 3 Coats 深灰色	批准			圖號	J835-AL16a		



美特鋁質 有限公司
MIDI Aluminium Fabricator Ltd.

工程號 J835 地盤 將軍澳66D平台

产品编号	L(MM)	数量	A	B	C	D	N1	M1	NxMc/c
J835-AL16a-01a	1053	2			76.5				3x300
J835-AL16a-03a	1303	13			51.5				4x300
J835-AL16a-04a	1403	1			101.5				4x300
J835-AL16a-05	1572.5	1			186				4x300
J835-AL16a-06	1145.5	1			122.5				3x300
J835-AL16a-07	1432	2			116				4x300
J835-AL16a-08	1427	4			113.5				4x300
J835-AL16a-09a	1198	2			149				3x300
J835-AL16a-10	1564.5	2			182				4x300
J835-AL16a-11	1718	10			109				5x300
J835-AL16a-12	1843	7			171.5				4x300
J835-AL16a-13	1409	2			104.5				4x300
J835-AL16a-14	1214.5	1			157				3x300
J835-AL16a-15	1177.5	1			138.5				3x300

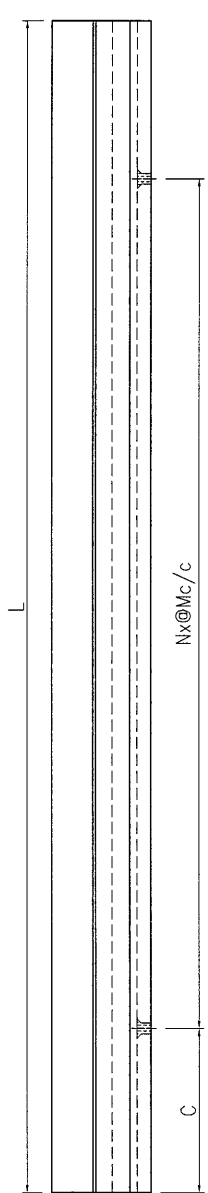

出地盘组框物料编号为: J835-AL16a-01a (J835-AL16a-01a = J835-AL16-01 + J835-AL16a-01a)
 出地盘组框物料编号为: J835-AL16a-03a (J835-AL16a-03a = J835-AL16-03 + J835-AL16a-03a)
 出地盘组框物料编号为: J835-AL16a-04a (J835-AL16a-04a = J835-AL16-04 + J835-AL16a-04a)
 出地盘组框物料编号为: J835-AL16a-05 (J835-AL16a-05 = J835-AL16-05 + J835-AL16a-05)
 出地盘组框物料编号为: J835-AL16a-06 (J835-AL16a-06 = J835-AL16-06 + J835-AL16a-06)
 出地盘组框物料编号为: J835-AL16a-07 (J835-AL16a-07 = J835-AL16-07 + J835-AL16a-07)
 出地盘组框物料编号为: J835-AL16a-08 (J835-AL16a-08 = J835-AL16-08 + J835-AL16a-08)
 出地盘组框物料编号为: J835-AL16a-09a (J835-AL16a-09a = J835-AL16-09 + J835-AL16a-09a)
 出地盘组框物料编号为: J835-AL16a-10 (J835-AL16a-10 = J835-AL16-10 + J835-AL16a-10)
 出地盘组框物料编号为: J835-AL16a-11 (J835-AL16a-11 = J835-AL16-11 + J835-AL16a-11)
 出地盘组框物料编号为: J835-AL16a-12 (J835-AL16a-12 = J835-AL16-12 + J835-AL16a-12)
 出地盘组框物料编号为: J835-AL16a-13 (J835-AL16a-13 = J835-AL16-13 + J835-AL16a-13)
 出地盘组框物料编号为: J835-AL16a-14 (J835-AL16a-14 = J835-AL16-14 + J835-AL16a-14)
 出地盘组框物料编号为: J835-AL16a-15 (J835-AL16a-15 = J835-AL16-15 + J835-AL16a-15)

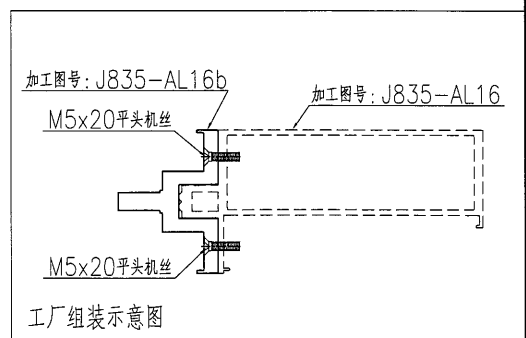
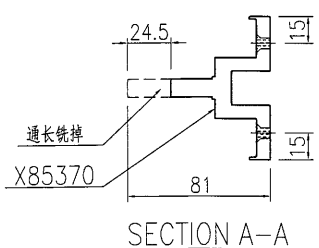

名稱	前副框加工圖	制圖	曾建平	2016-12-02	修改		
材料	X85370	復核			日期		
顏色	PPG UCT515482XL(RY)-3 3 Coats 深灰色	批准			圖號	J835-AL16b	

 美特鋁質 有限公司 MIDI Aluminium Fabricator Ltd.	产品编号	L(MM)	数量	A	B	C	D	N1	M1	Nx@Mc/c
	J835-AL17a-01	847	1	89	112.5	154.5				2x300
	J835-AL17a-02	1150.5	1	87	90.5	125.5				3x300
工程號	J835	地盤	將軍澳66D平台							

出地盤組框物料编号为: J835-AL17a-01 (J835-AL17a-01 = J835-AL17-01 + J835-AL17a-01)
 出地盤組框物料编号为: J835-AL17a-02 (J835-AL17a-02 = J835-AL17-02 + J835-AL17a-02)

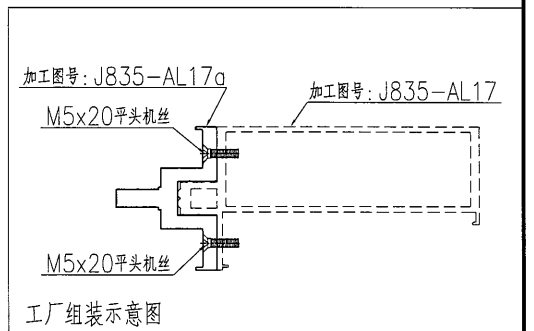
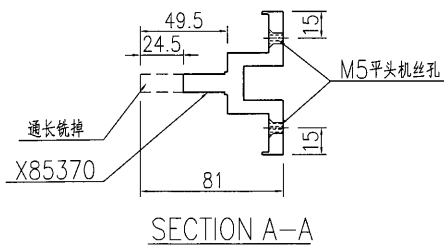
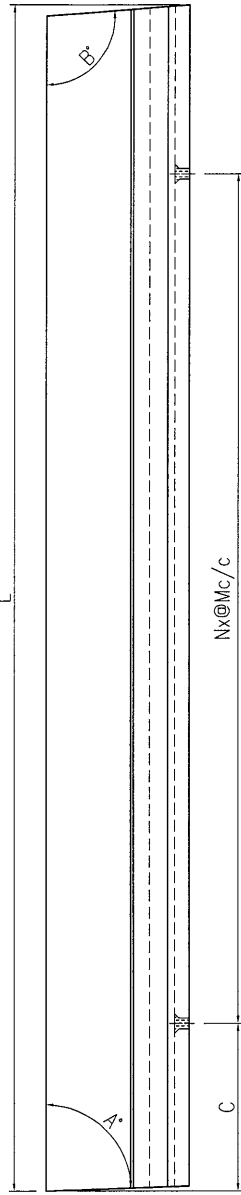

名稱	前副框加工圖	制圖	曾建平	2016-12-02	修改		
材料	X85370	復核			日期		
顏色	PPG UCT515482XL(RY)-3 3 Coats 深灰色	批准			圖號	J835-AL17a	



美特鋁質 有限公司
MIDI Aluminium Fabricator Ltd.

工程號	J835	地盤	將軍澳66D平台
-----	------	----	----------

产品编号	L(MM)	数量	A	B	C	D	N1	M1	Nx@Mc/c
J835-AL18a-01	1416	1	112	90	78				4x300
J835-AL18a-02	1158	1	91.5	87.5	126.5				300
J835-AL18a-03	1296	1	101.5	88.5	32.5				300

出地盘组框物料编号为: J835-AL18a-01 (J835-AL18a-01 = J835-AL18-01 + J835-AL18a-01)
 出地盘组框物料编号为: J835-AL18a-02 (J835-AL18a-02 = J835-AL18-02 + J835-AL18a-02)
 出地盘组框物料编号为: J835-AL18a-03 (J835-AL18a-03 = J835-AL18-03 + J835-AL18a-03)

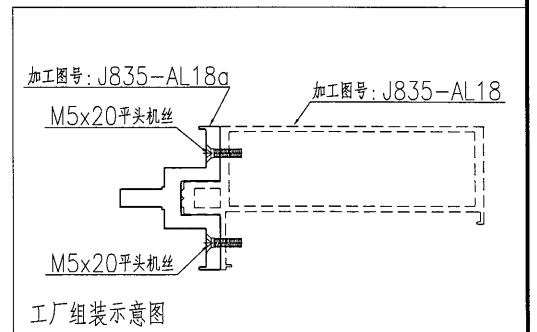
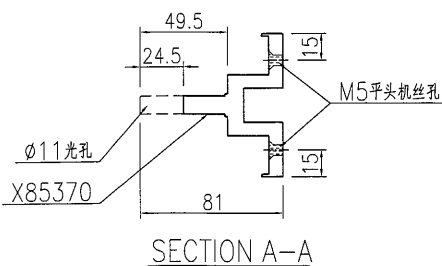
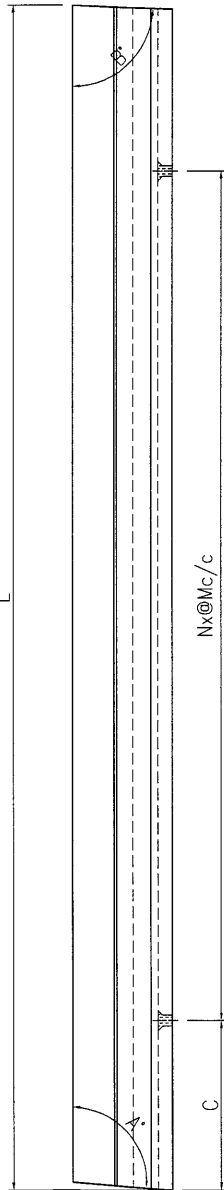

名稱	前副框加工圖	制圖	曾建平	2016-12-02	修改		
材料	X85370	復核			日期		
顏色	PPG UCT515482XL(RY)-3 3 Coats 深灰色	批准			圖號	J835-AL18a	

美特鋁質 有限公司
MIDI Aluminium Fabricator Ltd.

产品编号	L(MM)	数量	A	B	C	D	N1	M1	Nx@Mc/c
J835-AL19a-01	384	1	90.5	89.5	91	92	1	200	1x200
J835-AL19a-02	1383	1	90	80	83.5	186.5	2	500	4x300
J835-AL19a-03	1379	1	80	83.5	92.5	181.5	2	500	4x300
J835-AL19a-04	1377	1	83	90	94.5	188.5	2	500	4x300

工程號	J835	地盤	將軍澳66D平台
-----	------	----	----------

出地盤組框物料编号为: J835-AL19a-01 (J835-AL19a-01 = J835-AL19-01 + J835-AL19a-01)
 出地盤組框物料编号为: J835-AL19a-02 (J835-AL19a-02 = J835-AL19-02 + J835-AL19a-02)
 出地盤組框物料编号为: J835-AL19a-03 (J835-AL19a-03 = J835-AL19-03 + J835-AL19a-03)
 出地盤組框物料编号为: J835-AL19a-04 (J835-AL19a-04 = J835-AL19-04 + J835-AL19a-04)

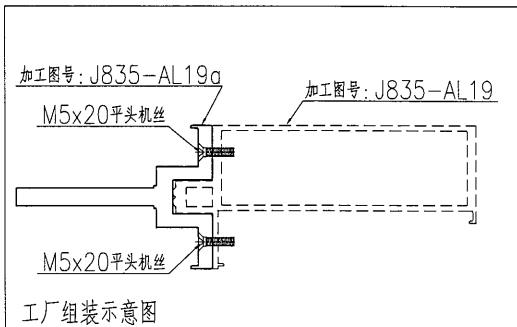
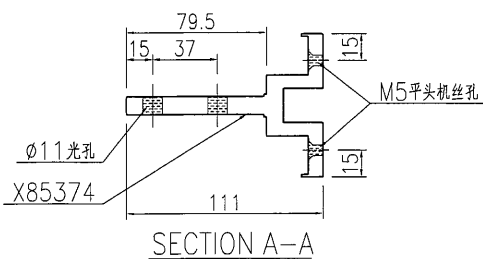
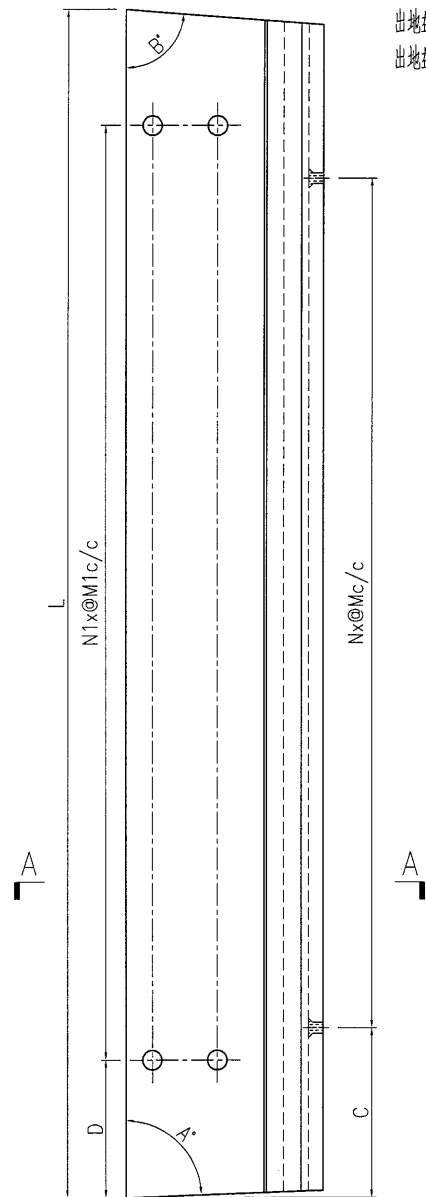

名稱	前副框加工圖	制圖	曾建平	2016-12-02	修改		
材料	X85374	復核			日期		
顏色	PPG UCT515482XL(RY)-3 3 Coats 深灰色	批准			圖號	J835-AL19a	

美特鋁質 有限公司
MIDI Aluminium Fabricator Ltd.

工程號	J835	地盤	將軍澳66D平台
-----	------	----	----------

产品编号	L(MM)	数量	A	B	C	D	N1	M1	Nx@Mc/c
J835-AL20a-01	1368.5	10	89.5	89.5	84	184	2	500	4x300
J835-AL20a-02	1369	10	88.5	89.5	83.5	184.5	2	500	4x300

出地盘组框物料编号为: J835-AL20a-01 (J835-AL20a-01 = J835-AL20-01 + J835-AL20a-01)
出地盘组框物料编号为: J835-AL20a-02 (J835-AL20a-02 = J835-AL20-02 + J835-AL20a-02)

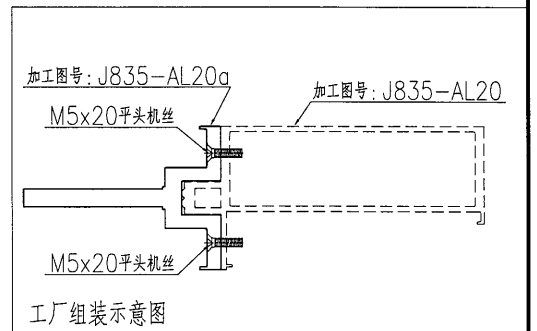
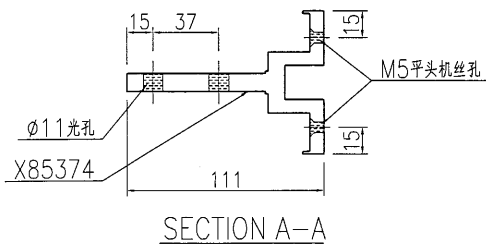
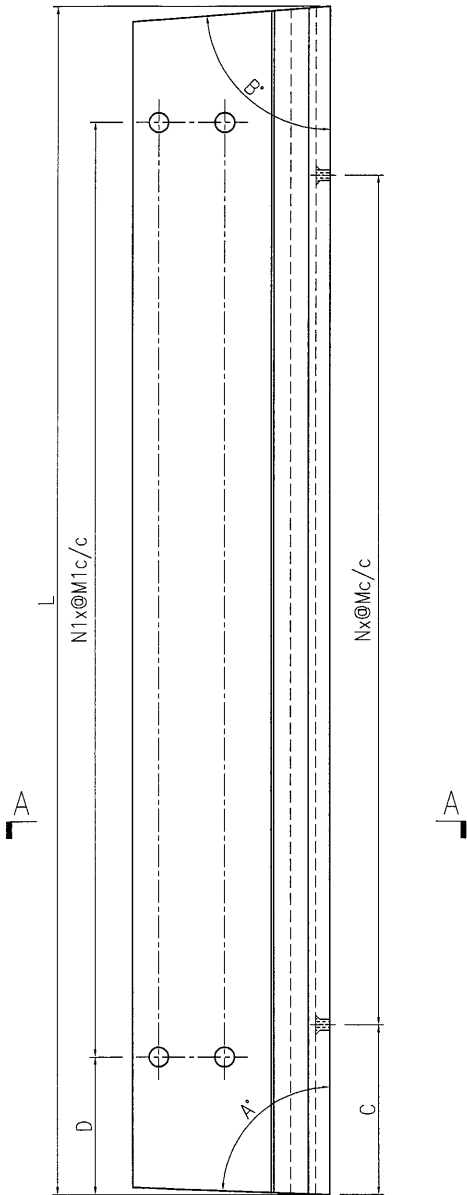

名稱	前副框加工圖	制圖	曾建平	2016-12-02	修改			
材料	X85374	復核			日期			
顏色	PPG UCT515482XL(RY)-3 3 Coats 深灰色	批准			圖號	J835-AL20a		



美特鋁質 有限公司
MIDI Aluminium Fabricator Ltd.

工程號	J835	地盤	將軍澳66D平台
-----	------	----	----------

产品编号	L(MM)	数量	A	B	C	D	N1	M1	Nx@Mc/c
J835-AL21a-01	1066.5	1			83				3x300
J835-AL21a-03	1353	2			76.5				4x300

出地盘组框物料编号为: J835-AL21a-01 (J835-AL21a-01 = J835-AL21-01 + J835-AL21a-01)
 出地盘组框物料编号为: J835-AL21a-02 (J835-AL21a-02 = J835-AL21-02 + J835-AL21a-02)

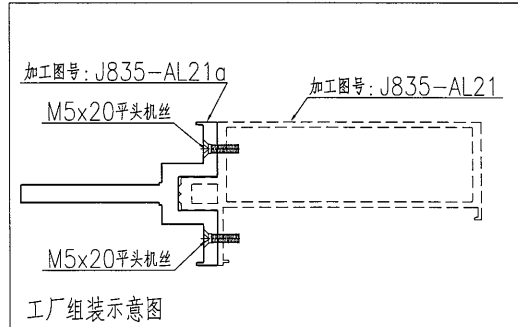
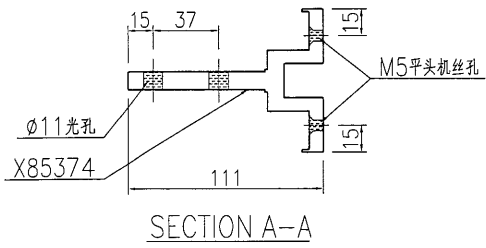
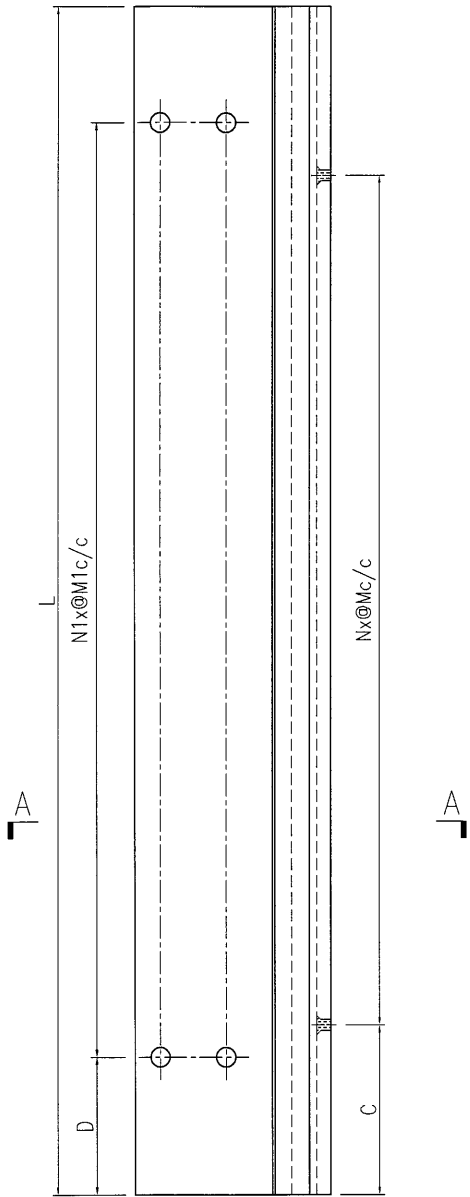

名稱	前副框加工圖	制圖	曾建平	2016-12-02	修改		
材料	X85374	復核			日期		
顏色	PPG UCT515482XL(RY)-3 3 Coats 深灰色	批准			圖號	J835-AL21a	

美特鋁質有限公司 MIDI Aluminium Fabricator Ltd.	产品编号	L(MM)	数量	A	B	C	D	N1	M1	Nx@Mc/c
	J835-AL21a-04	905	2			52.5				4x200
	J835-AL21a-05	1948	2			74				6x300

工程號	J835	地盤	將軍澳66D平台
-----	------	----	----------

出地盤組框物料编号为: J835-AL21a-04 (J835-AL21a-04 = J835-AL21-04 + J835-AL21a-04)
 出地盤組框物料编号为: J835-AL21a-05 (J835-AL21a-05 = J835-AL21-05 + J835-AL21a-05)

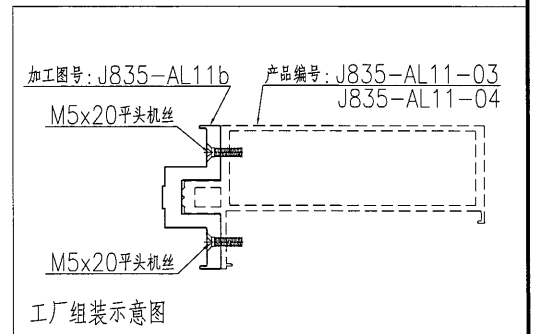
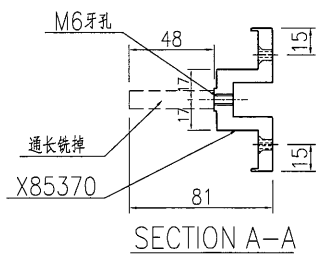
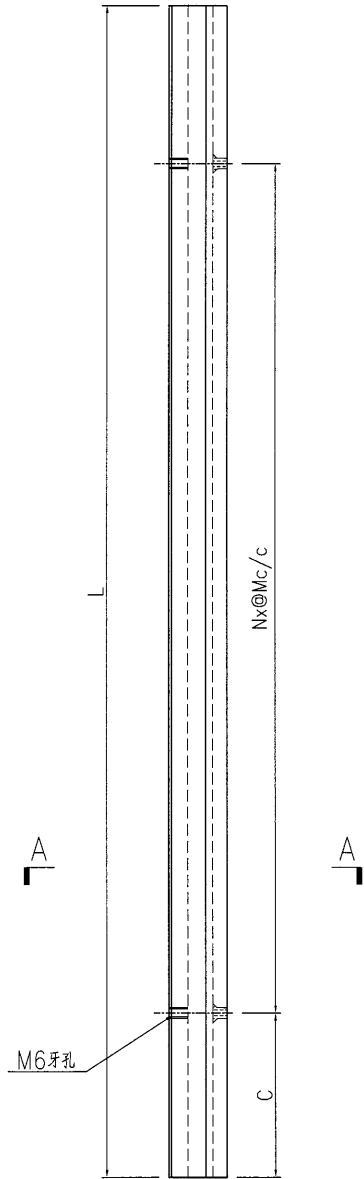

名稱	前副框加工圖	制圖	曾建平	2016-12-02	修改		
材料	X85370	復核			日期		
顏色	PPG UCT515482XL(RY)-3 3 Coats 珠灰色	批准			圖號	J835-AL21b	

EG-DWG3



美特鋁質 有限公司
MIDI Aluminium Fabricator Ltd.

产品编号	L(MM)	数量	A	B	C	D	N1	M1	Nx@Mc/c
J835-AL22a-01	1370	1	90.5	91	83	185	2	500	4x300

工程號	J835	地盤	將軍澳66D平台
-----	------	----	----------

出地盤組框物料编号为: J835-AL22a-01 (J835-AL22a-01 = J835-AL22-01 + J835-AL22a-01)

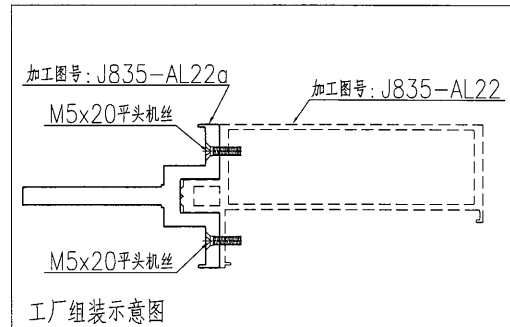
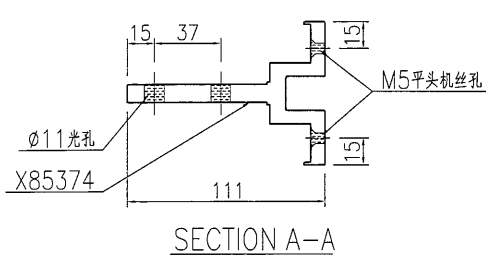
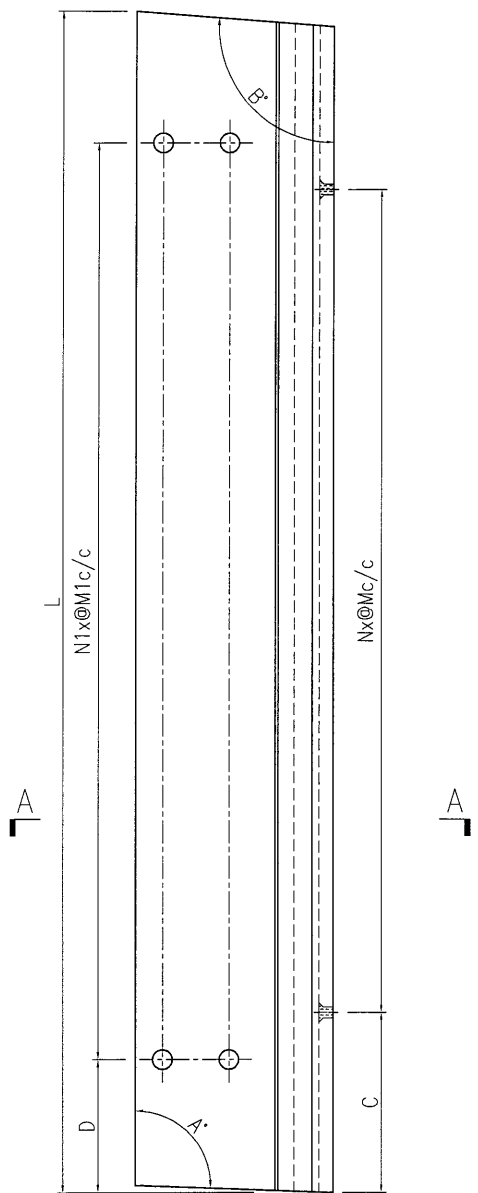

名稱	前副框加工圖	制圖	曾建平	2016-12-02	修改		
材料	X85374	復核			日期		
顏色	PPG UCT515482XL(RY)-3 3 Coats 深灰色	批准			圖號	J835-AL22a	

 美特鋁質 有限公司
MIDI Aluminium Fabricator Ltd.

产品编号	L(MM)	数量	A	N	M	B	N1	M1	备注
		12							

工程號 | J835 | 地盤 | 將軍澳66D平台

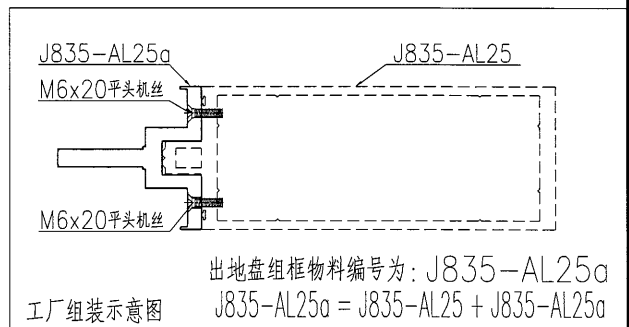
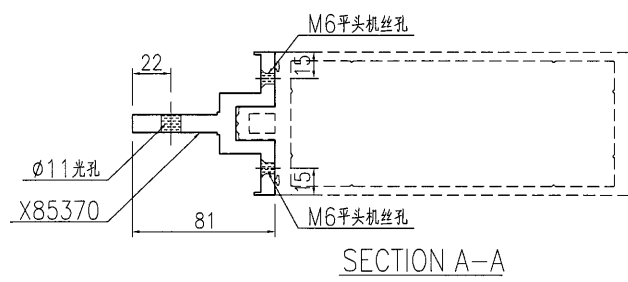
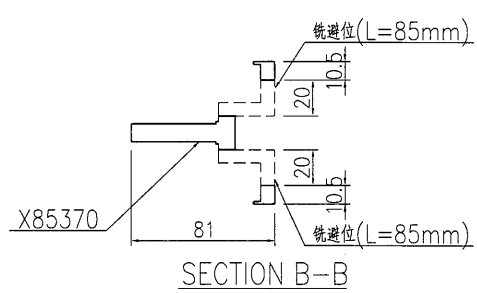
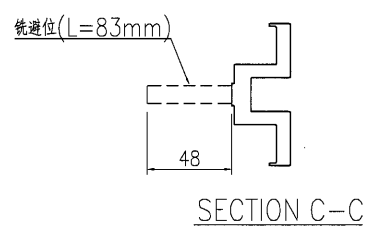
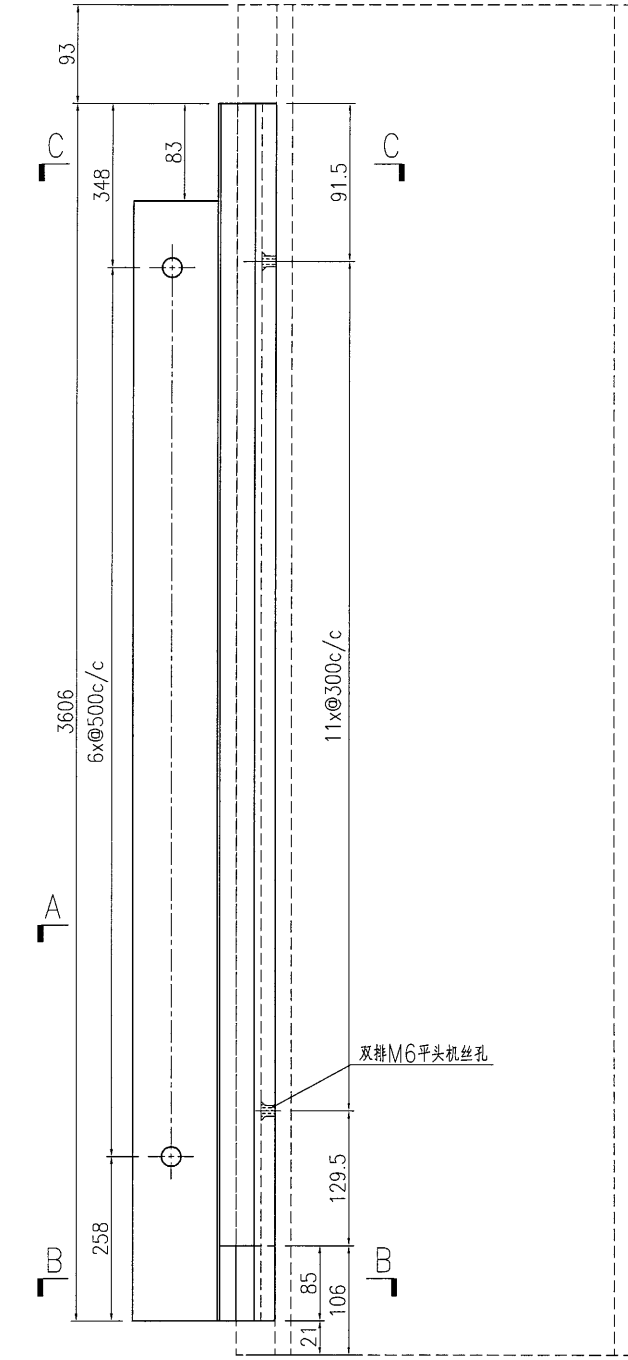

名稱	前副框加工圖	制圖	曾建平	2016-12-02	修改		
材料	X85370	復核			日期		
顏色	PPG UCT515482XL(RY)-3 3 Coats 深藍	批准			圖號	J835-AL25a	



美特鋁質有限公司
MIDI Aluminium Fabricator Ltd.

产品编号	L(MM)	数量	A	N	M	B	N1	M1	备注
		16							

工程號	J835	地盤	將軍澳66D平台
-----	------	----	----------

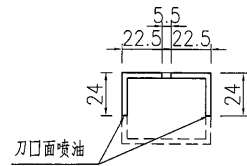

50.3x40x3mm厚鋁通削成
24x22.5x3mm厚鋁角

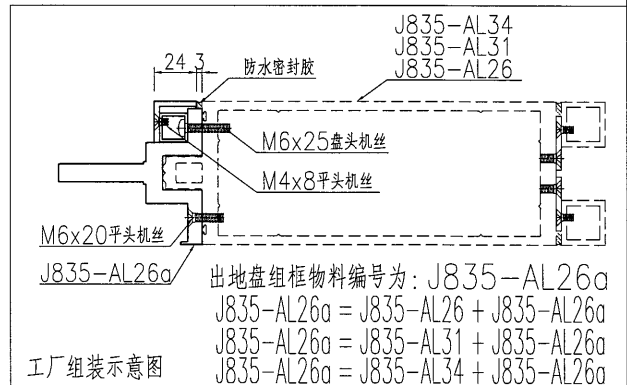
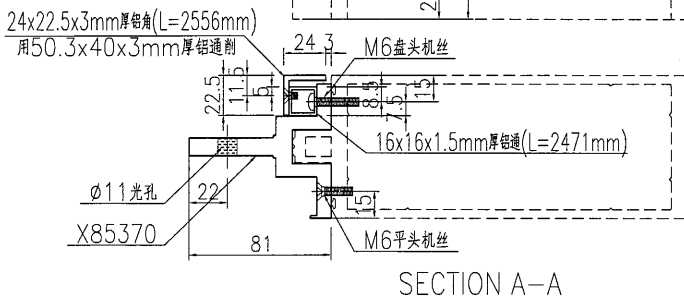
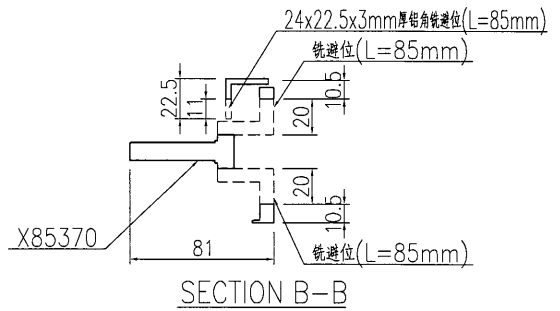
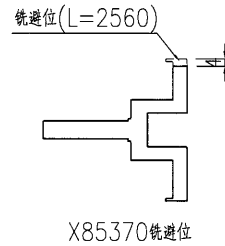
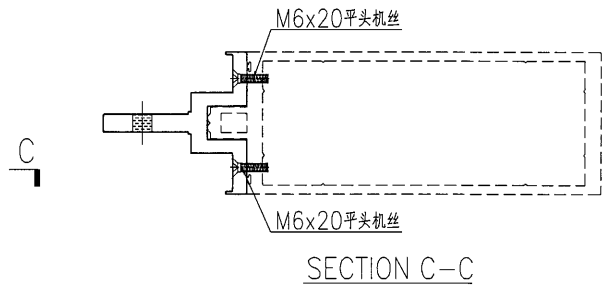
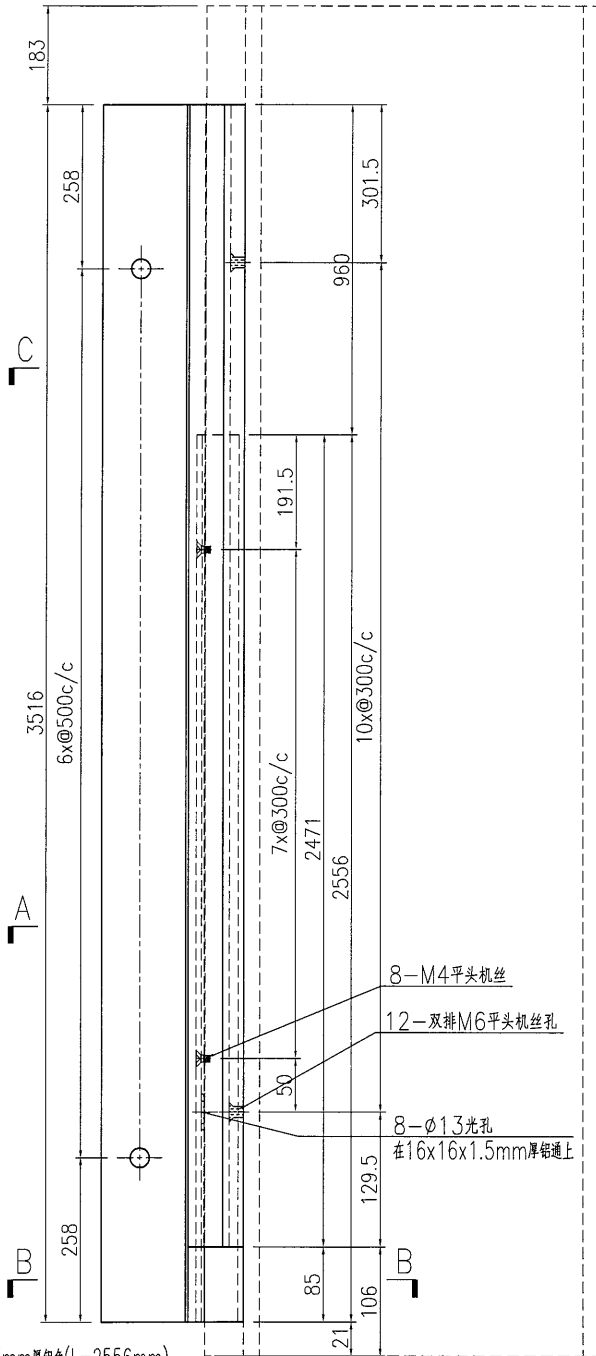

名稱	前副框加工圖	制圖	曾建平	2016-12-02	修改			
材料	X85370+24x22.5x3mm厚鋁角+16x16x1.5mm厚鋁通	復核			日期			
顏色	PPG UCT515482XL(RY)-3 3 Coats 深灰色	批准			圖號	J835-AL26a		



产品编号	L(MM)	数量	A	N	M	B	N1	M1	备注
		16							

工程號	J835	地盤	將軍澳66D平台
-----	------	----	----------

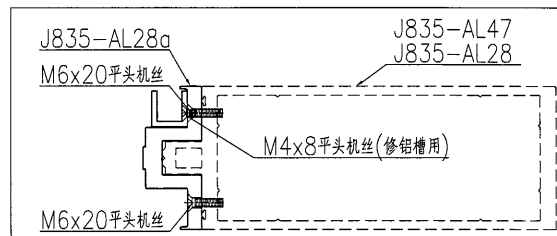
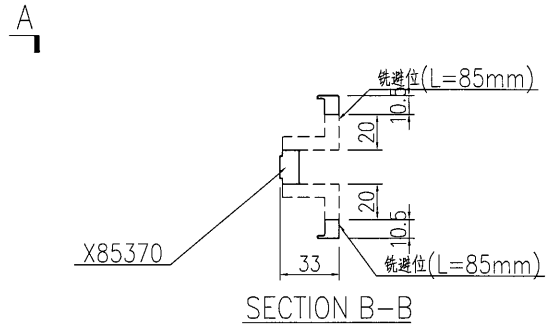
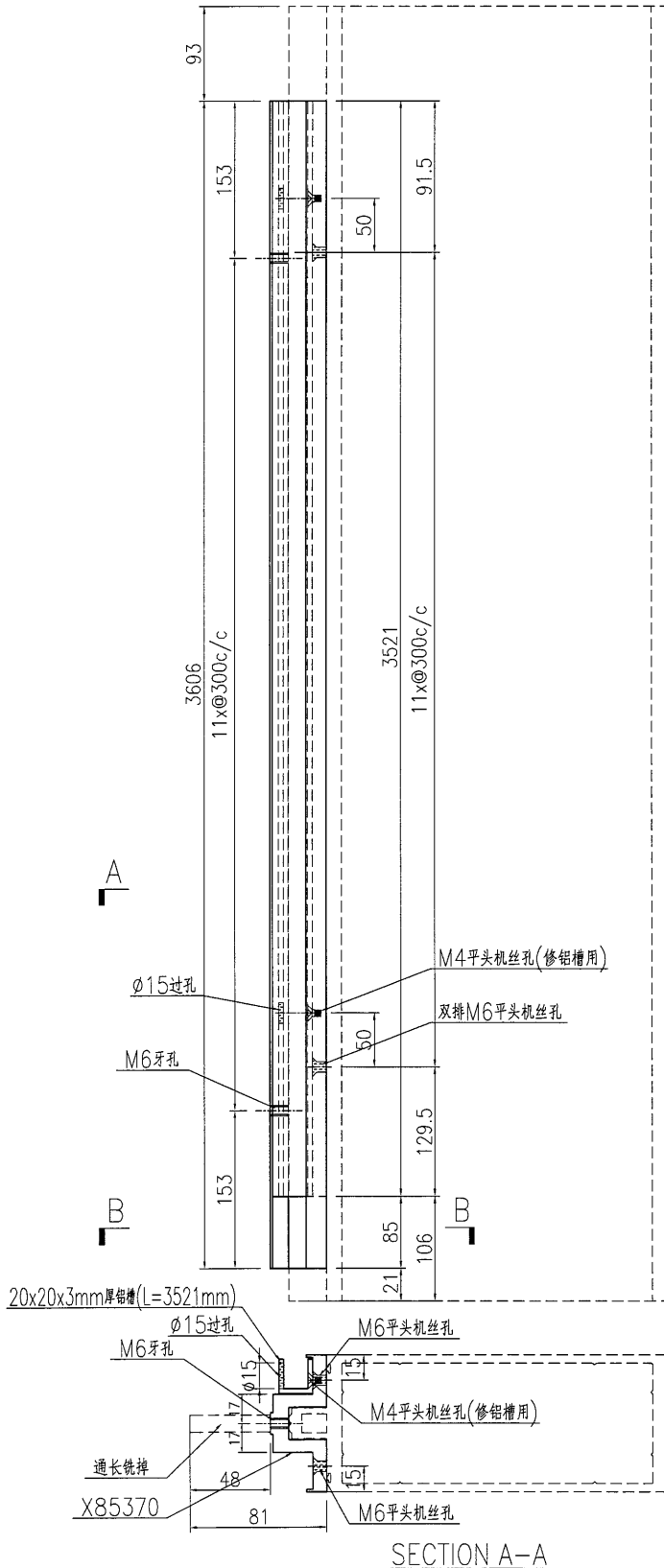

出地盤組框物料编号为: J835-AL28a
 J835-AL28a = J835-AL28 + J835-AL28a
 J835-AL28a = J835-AL47 + J835-AL28a

工厂组装示意图

名稱	前副框加工圖	制圖	曾建平	2016-12-02	修改		
材料	X85370+20x20x3mm厚鋁槽	復核			日期		
顏色	PPG UCT515482XL(RY)-3 3 Coats 深灰色	批准			圖號	J835-AL28a	



美特鋁質有限公司
MIDI Aluminium Fabricator Ltd.

产品编号	L(MM)	数量	A	N	M	B	N1	M1	备注
		16							

工程號	J835	地盤	將軍澳66D平台
-----	------	----	----------

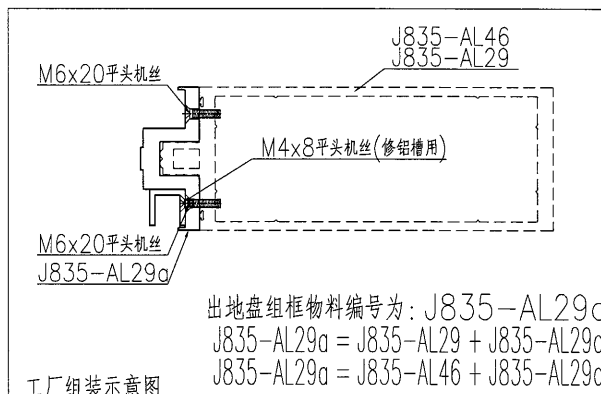
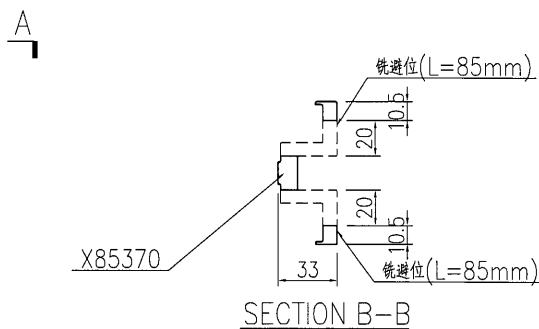
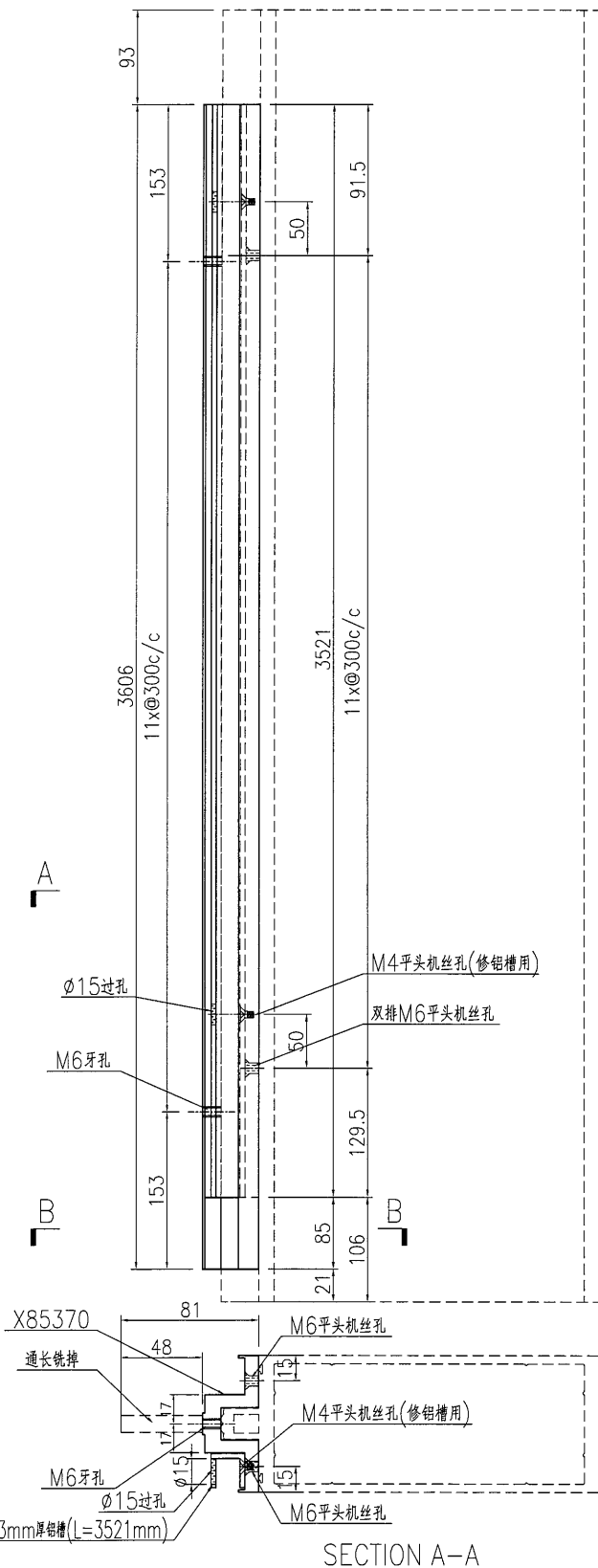

名稱	前副框加工圖	制圖	曾建平	2016-12-02	修改		
材料	X85370+20x20x3mm厚铝槽	復核			日期		
顏色	PPG UCT515482XL(RY)-3 3 Coats 深灰色	批准			圖號	J835-AL29a	

 美特鋁質 有限公司 MIDI Aluminium Fabricator Ltd.	产品编号	L(MM)	数量	A	N	M	B	N1	M1	备注
			26							
工程號	J835	地盤	將軍澳66D平台							

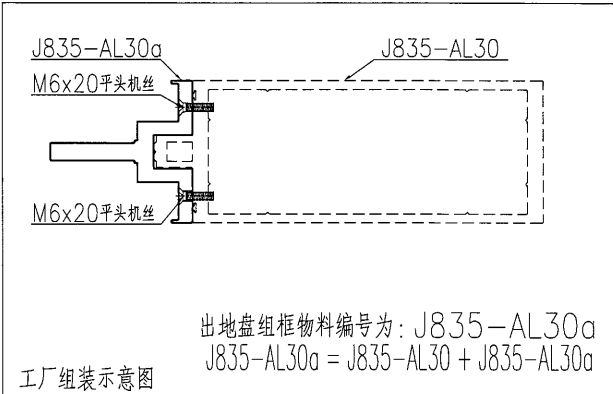
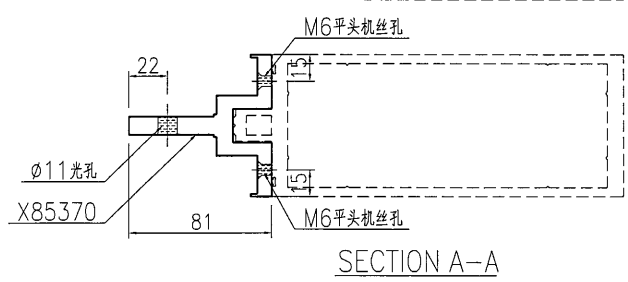
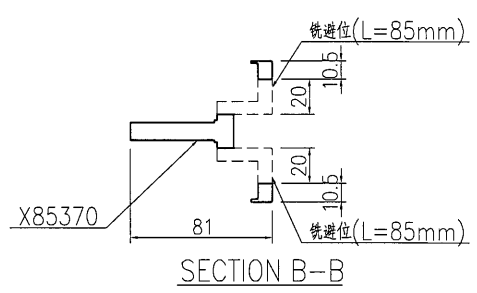
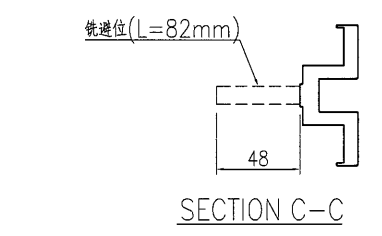
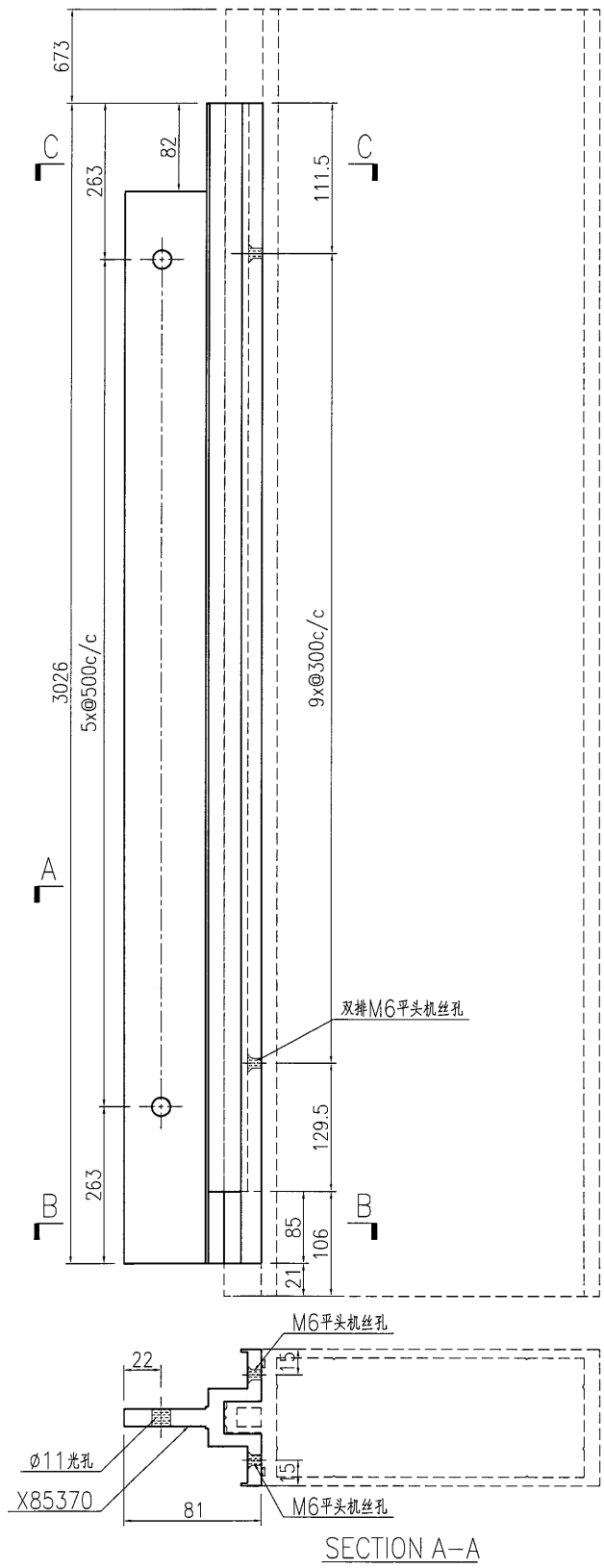

名稱	前副框加工圖	制圖	曾建平	2016-12-02	修改				
材料	X85370	復核			日期				
顏色	PPG UCT515482XL(RY)-3 3 Coats 漆	批准			圖號	J835-AL30a			

EG-DWG3



美特鋁質 有限公司
MIDI Aluminium Fabricator Ltd.

产品编号	L(MM)	数量	A	N	M	B	N1	M1	备注
		1							

工程號	J835	地盤	將軍澳66D平台
-----	------	----	----------

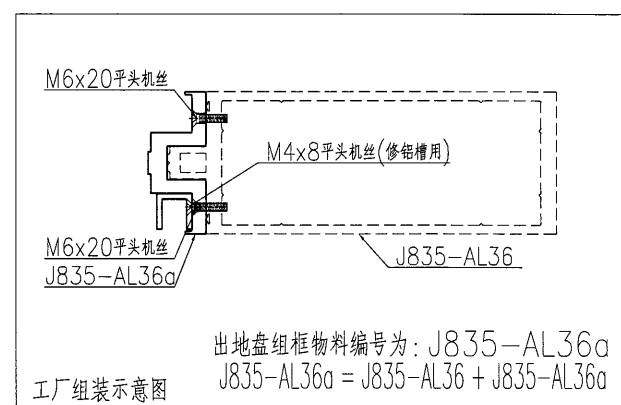
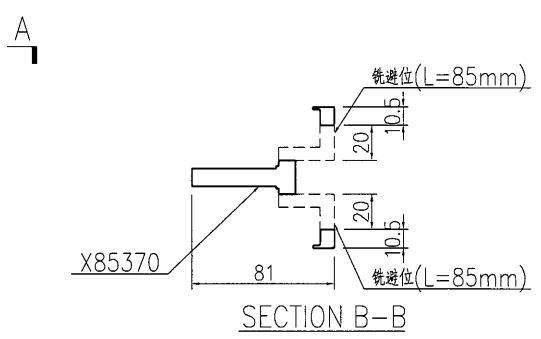
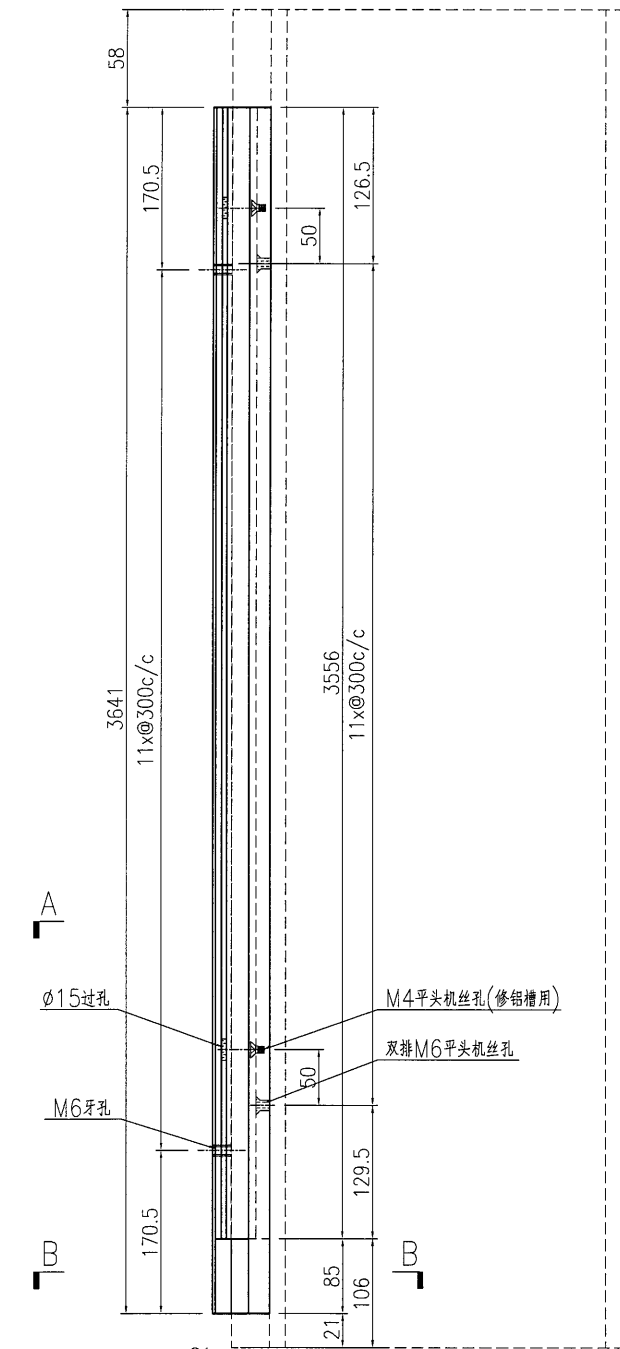

名稱	前副框加工圖	制圖	曾建平	2016-12-02	修改			
材料	X85370+20x20x3mm厚鋁槽	復核			日期			
顏色	PPG UCT515482XL(RY)-3 3 Coats 漆色	批准			圖號	J835-AL36a		

 美特鋁質 有限公司 MIDI Aluminium Fabricator Ltd.	产品编号	L(MM)	数量	A	N	M	B	N1	M1	备注
	工程號	J835	地盤	將軍澳66D平台						

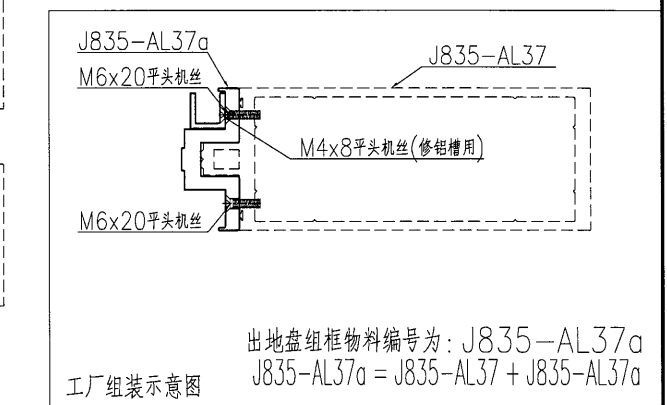
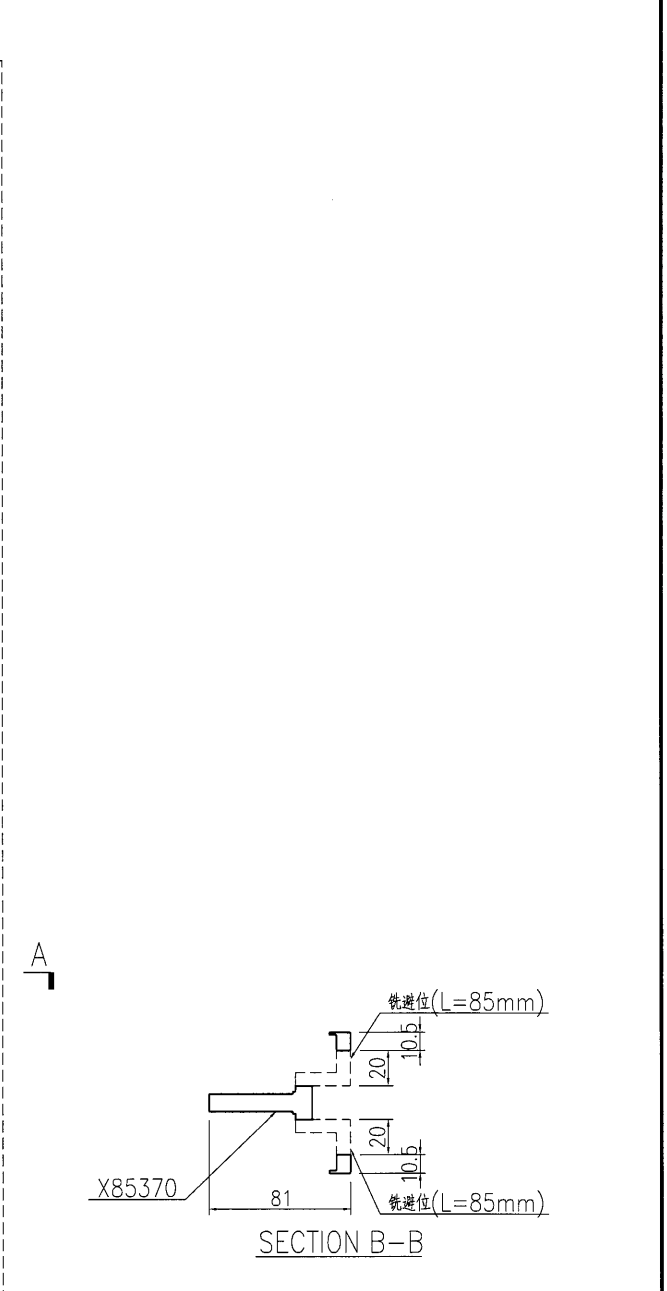
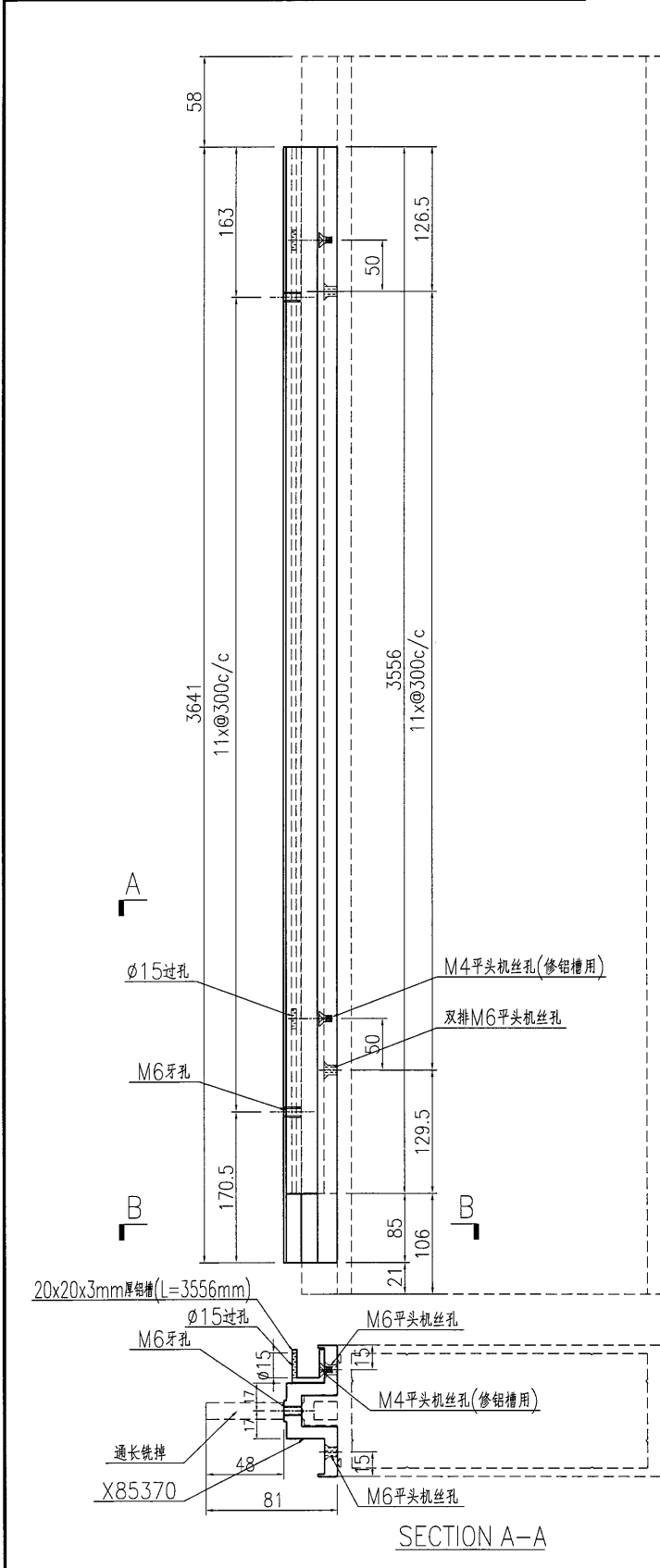

名稱	前畚框加工圖	制圖	曾建平	2016-12-02	修改			
材料	X85370+20x20x3mm厚鋁槽	復核			日期			
顏色	PPG UCT515482XL(RY)-3 3 Coats 深灰色	批准			圖號	J835-AL37a		



美特鋁質有限公司
MIDI Aluminium Fabricator Ltd.

产品编号	L(MM)	数量	A	N	M	B	N1	M1	备注
		74							

工程號	J835	地盤	將軍澳66D平台
-----	------	----	----------

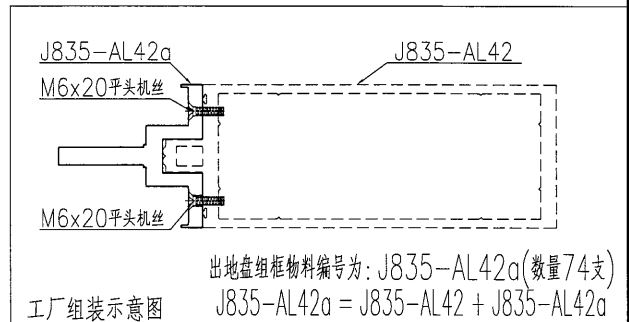
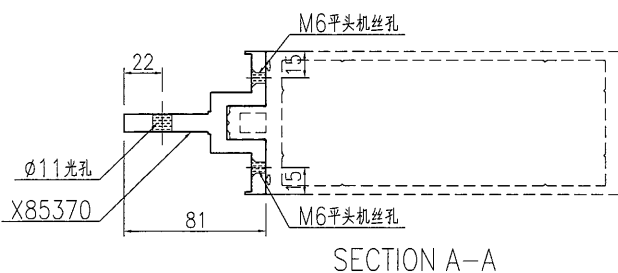
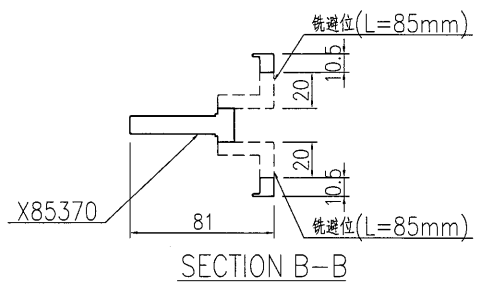
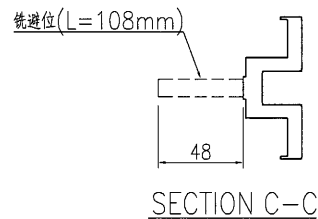
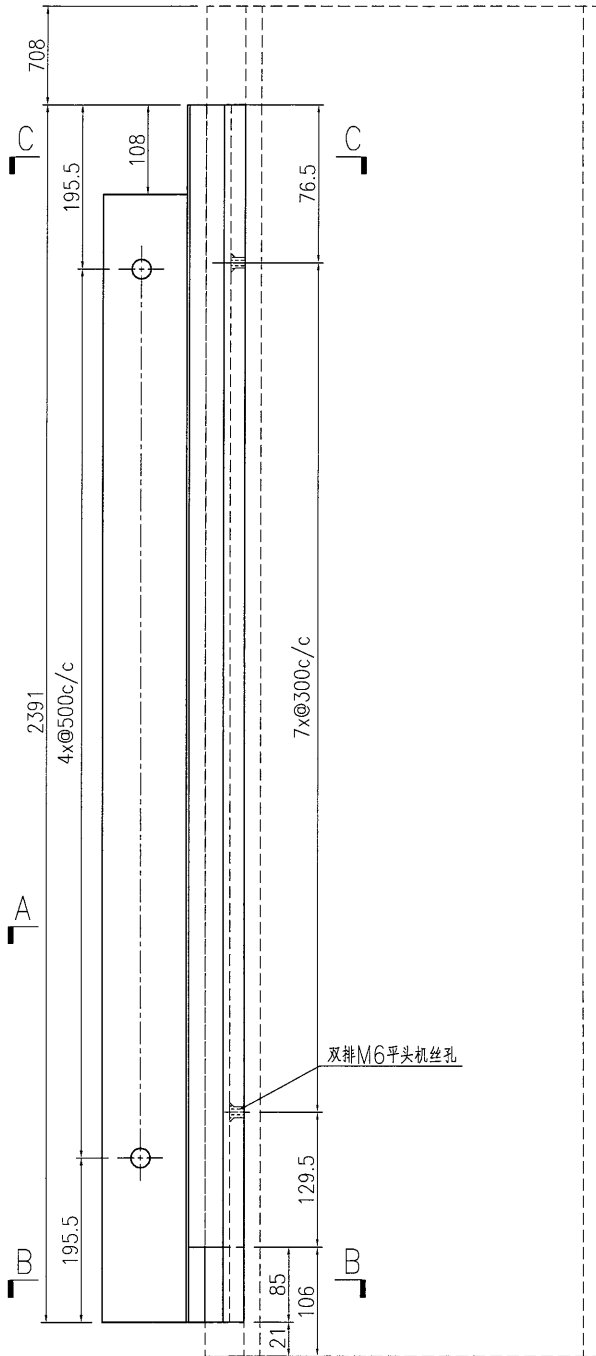

名稱	前副框加工圖	制圖	曾建平	2016-12-02	修改			
材料	X85370	復核			日期			
顏色	PPG UCT515482XL(RY)-3 3 Coats 深灰	批准			圖號	J835-AL42a		



美特鋁質 有限公司
MIDI Aluminium Fabricator Ltd.

工程號	J835	地盤	將軍澳66D平台
-----	------	----	----------

产品编号	L(MM)	数量	A	N	M	B	N1	M1	备注
		7							

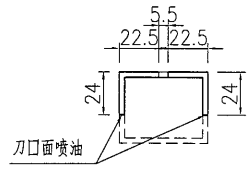
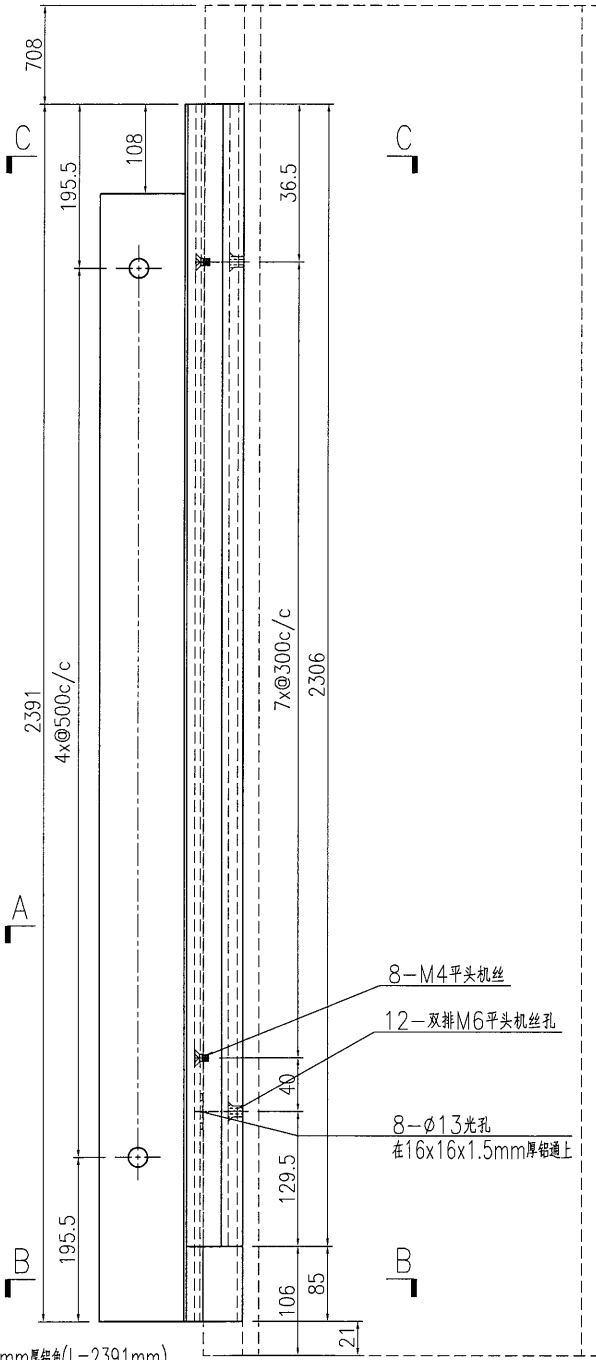

50.3x40x3mm厚铝通削成
24x22.5x3mm厚铝角

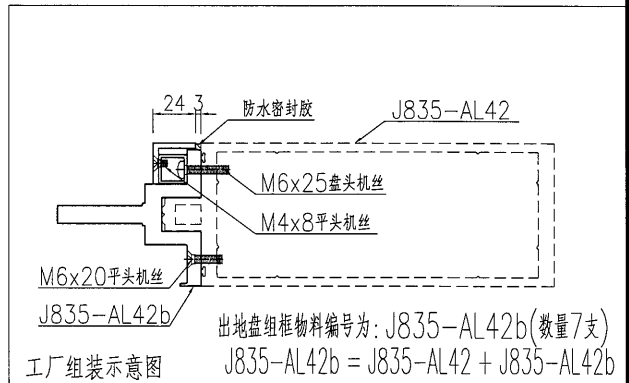
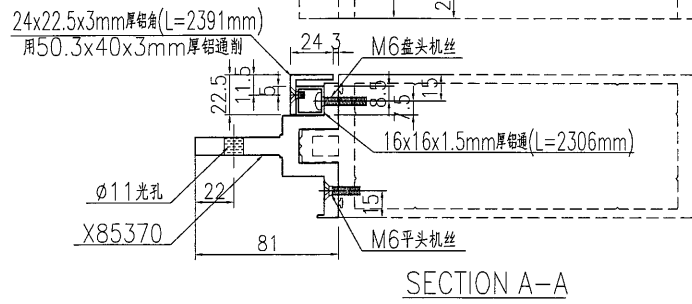
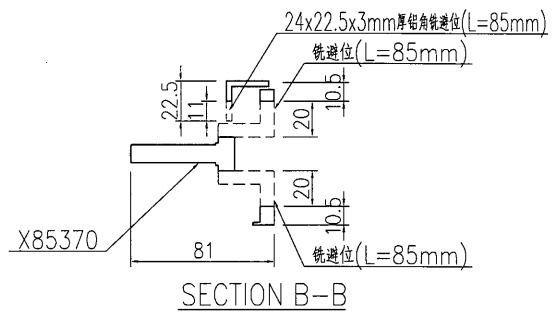
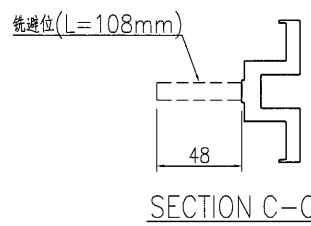
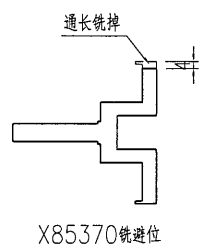

出地盘组推物料编号为: J835-AL42b(数量7支)
J835-AL42b = J835-AL42 + J835-AL42b

名稱	前副框加工圖	制圖	曾建平	2016-12-02	修改	
材料	X85370+24x22.5x3mm厚铝角+16x16x1.5mm厚铝通	復核			日期	
顏色	PPG UCT515482XL(RY)-3 3 Coats 深灰色	批准			圖號	J835-AL42b

 美特鋁質 有限公司
MIDI Aluminium Fabricator Ltd.

产品编号	L(MM)	数量	A	N	M	B	N1	M1	备注
		7							

工程號 J835 地盤 將軍澳66D平台

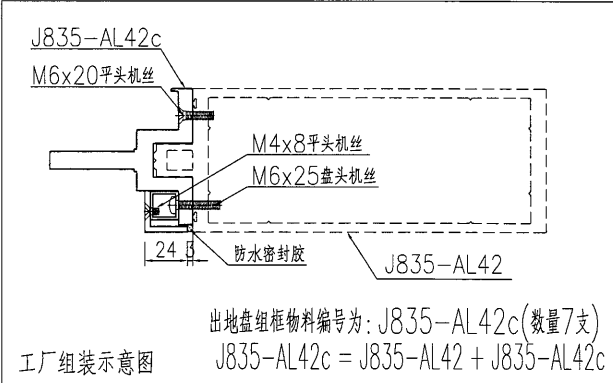
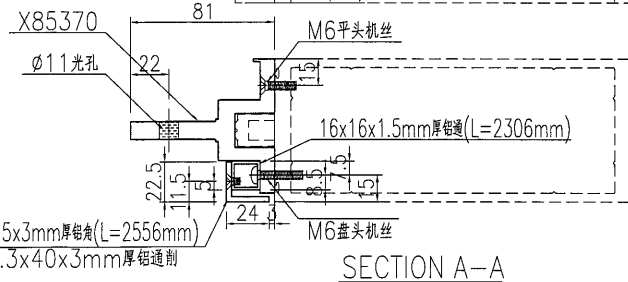
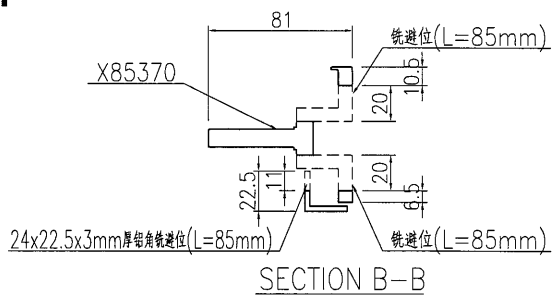
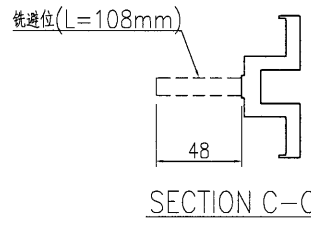
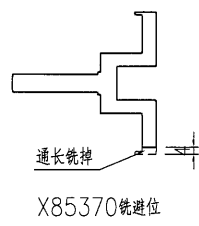
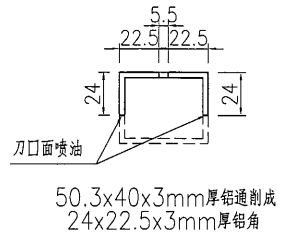
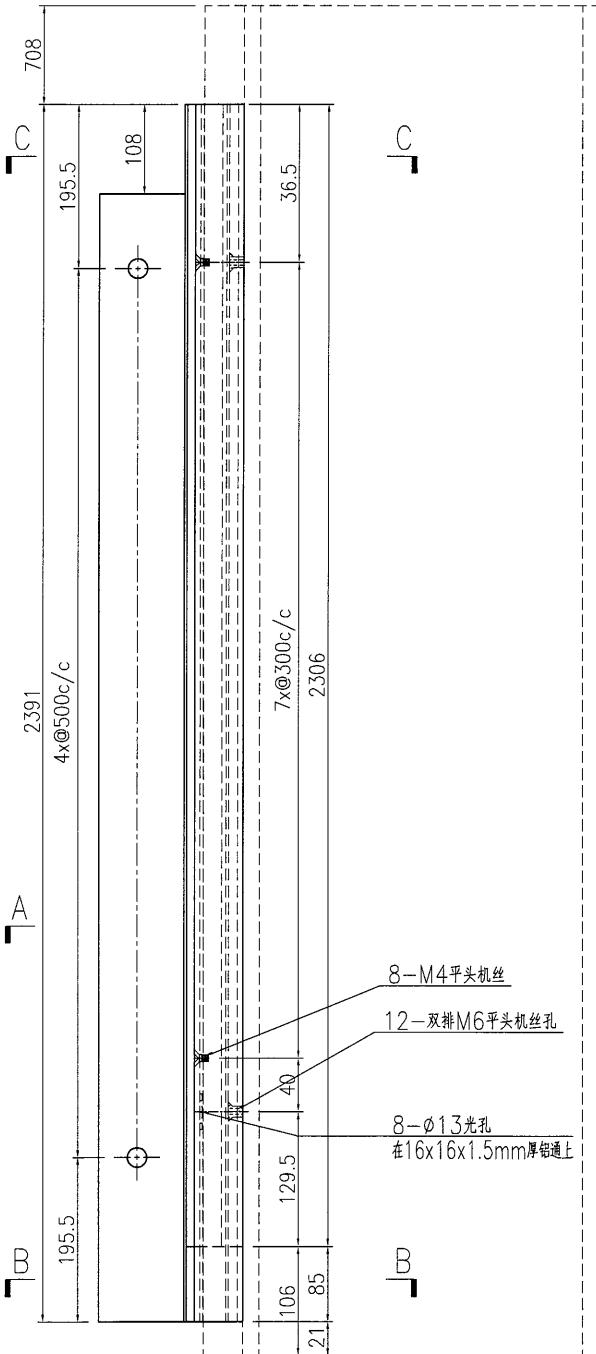

名稱	前畱咁框加工圖	制圖	曾建平	2016-12-02	修改		
材料	X85370+24x22.5x3mm厚鋁角+16x16x1.5mm厚鋁通	復核			日期		
顏色	PPG UCT515482XL(RY)-3 3 Coats 深灰色	批准			圖號	J835-AL42c	



美特鋁質 有限公司
MIDI Aluminium Fabricator Ltd.

工程號	J835	地盤	將軍澳66D平台
-----	------	----	----------

产品编号	L(MM)	数量	A	N	M	B	N1	M1	备注
		17							

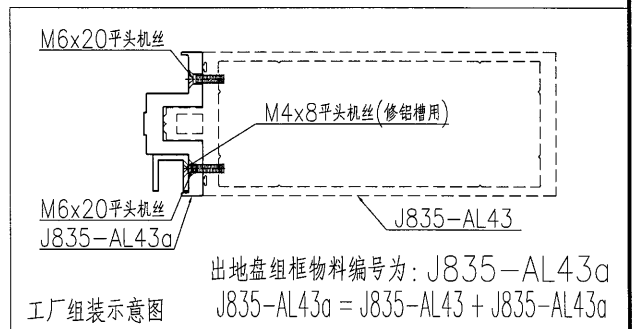
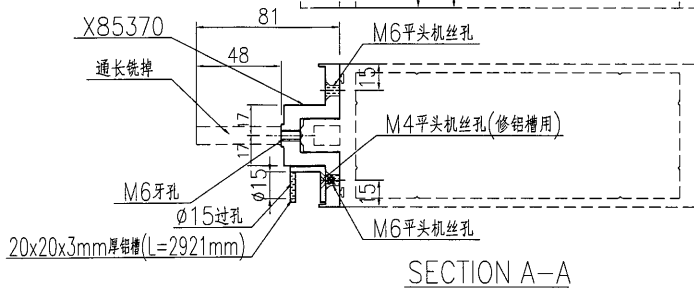
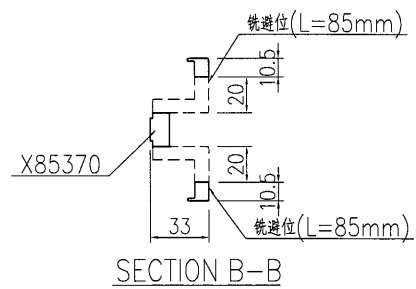
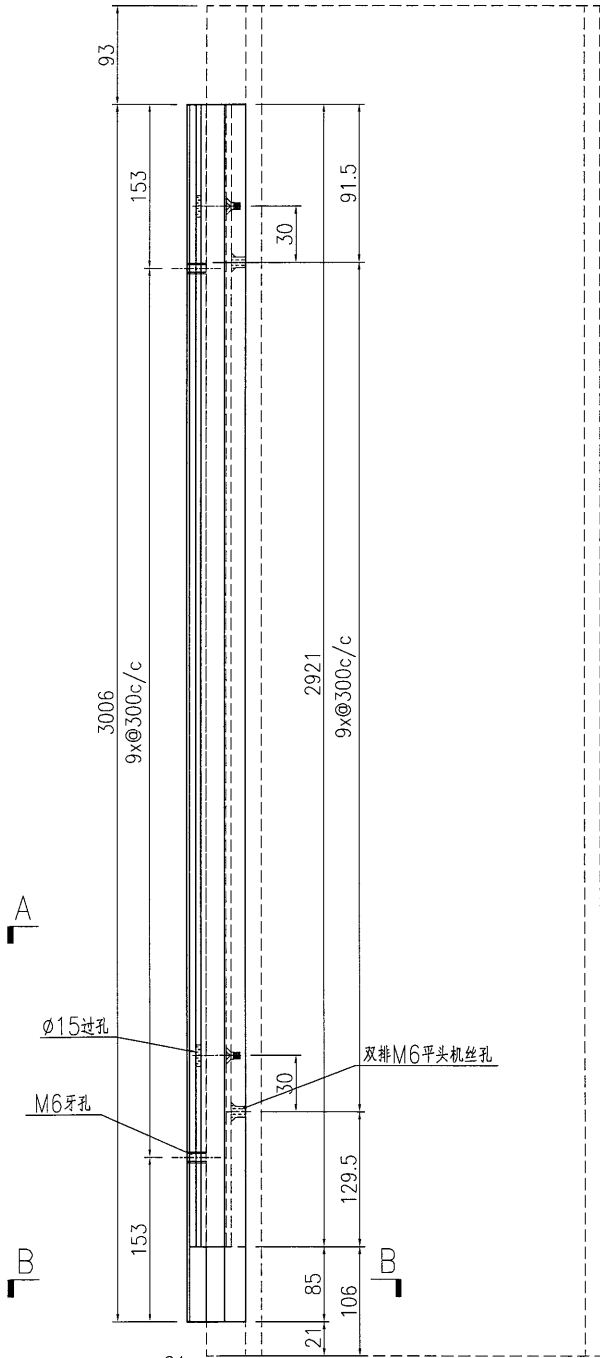

名稱	前副框加工圖	制圖	曾建平	2016-12-02	修改		
材料	X85370+20x20x3mm厚鋁槽	復核			日期		
顏色	PPG UCT515482XL(RY)-3 J Coats 深灰色	批准			圖號	J835-AL43a	



美特鋁質有限公司
MIDI Aluminium Fabricator Ltd.

工程號	J835	地盤	將軍澳66D平台
-----	------	----	----------

产品编号	L(MM)	数量	A	N	M	B	N1	M1	备注
		17							

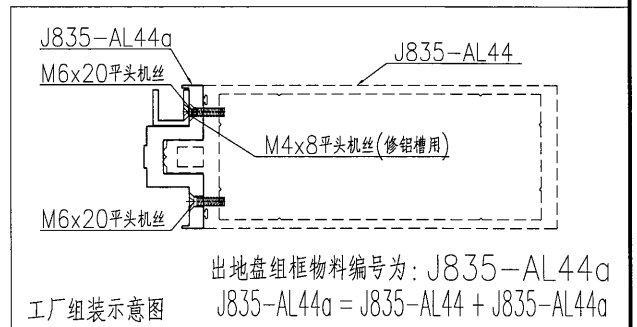
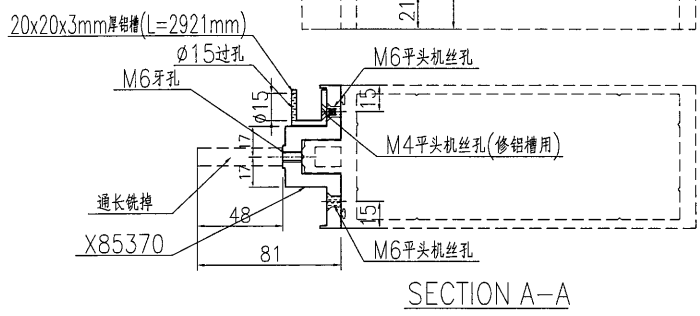
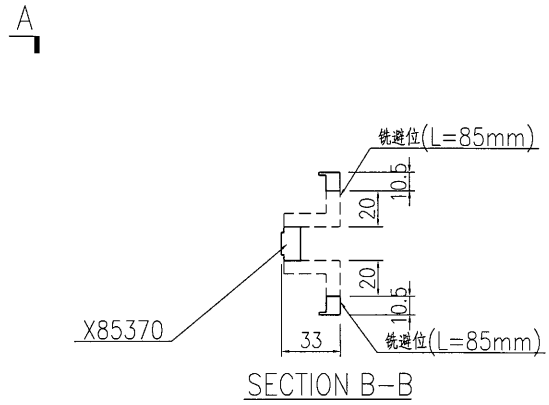
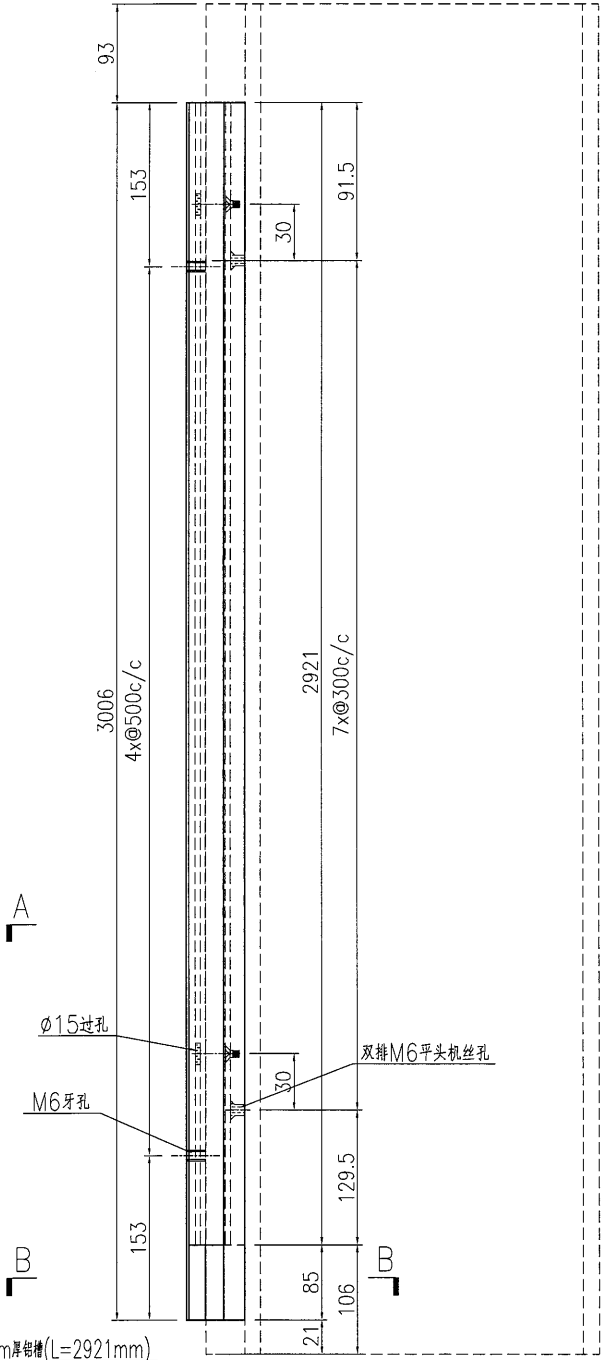

名稱	前副框加工圖	制圖	曾建平	2016-12-02	修改		
材料	X85370+20x20x3mm厚鋁槽	復核			日期		
顏色	PPG UCT515482XL(RY)-3 3 Coats 深灰色	批准			圖號	J835-AL44a	



美特鋁質有限公司
MIDI Aluminium Fabricator Ltd.

产品编号	L(MM)	数量	A	N	M	B	N1	M1	备注
		1							

工程號	J835	地盤	將軍澳66D平台
-----	------	----	----------

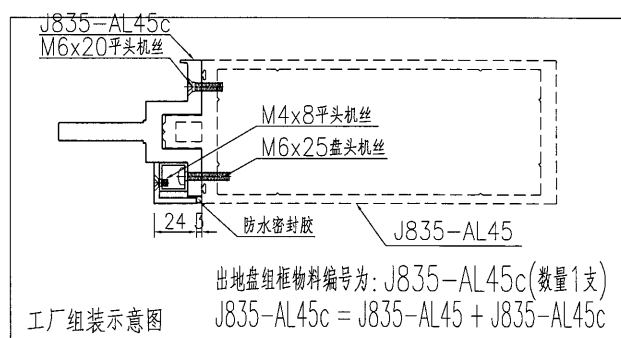
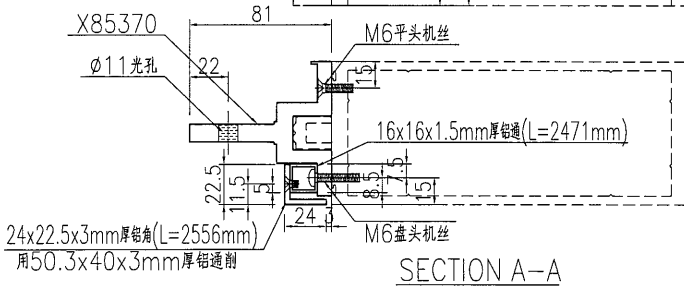
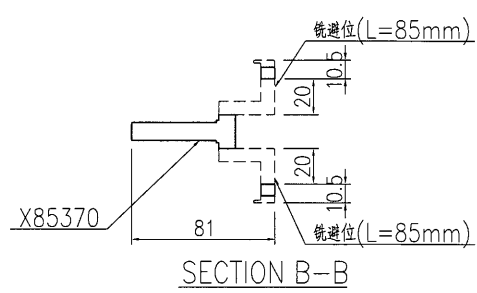
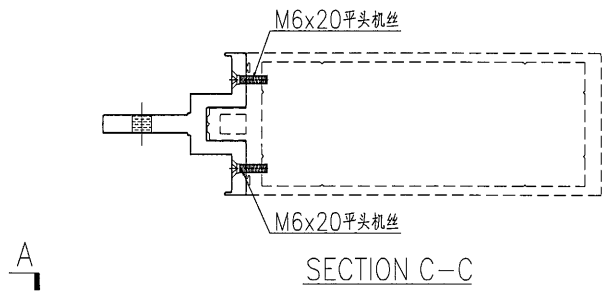
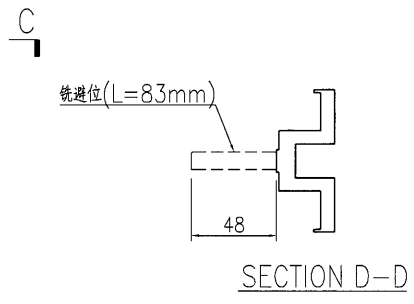
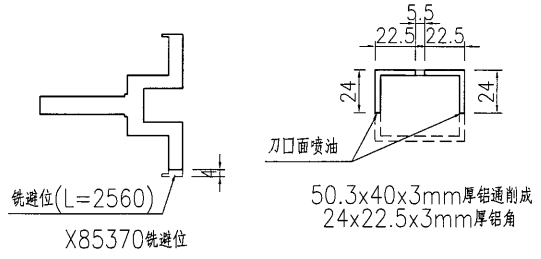
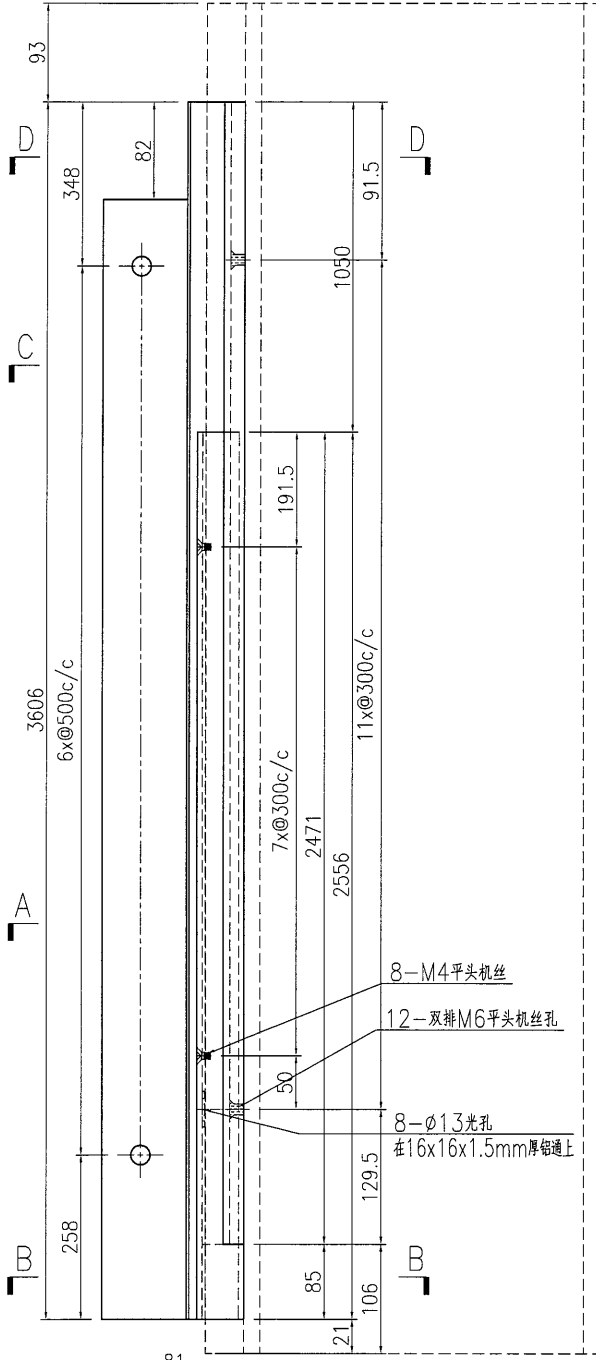

名稱	前副框加工圖	制圖	曾建平	2016-12-02	修改		
材料	X85370+24x22.5x3mm厚铝角+16x16x1.5mm厚铝通	復核			日期		
顏色	PPG UCT515482XL(RY)-3 3 Coats 深灰色	批准			圖號	J835-AL45c	



工程號	J835	地盤	將軍澳66D平台
-----	------	----	----------

产品编号	L(MM)	数量	A	N	M	B	N1	M1	备注
		1							

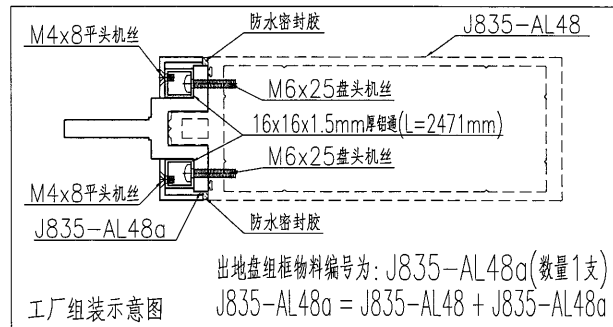
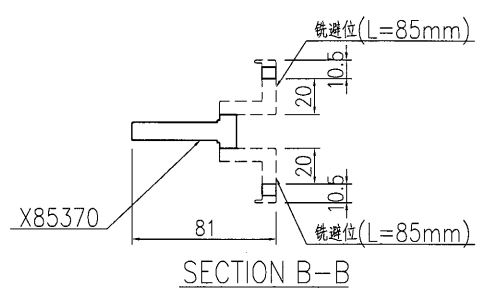
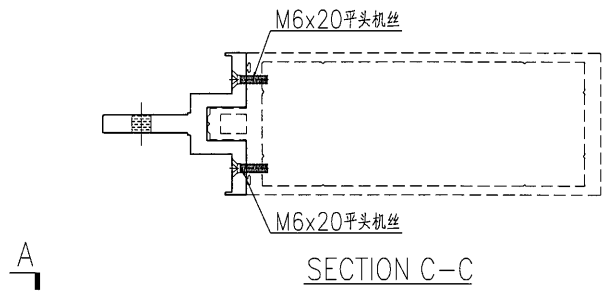
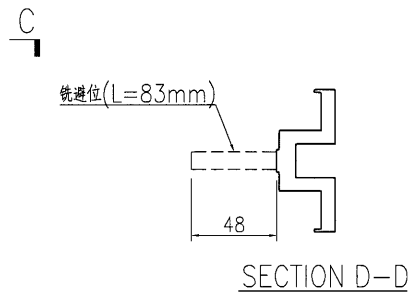
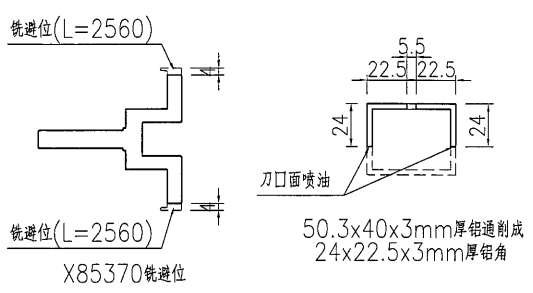
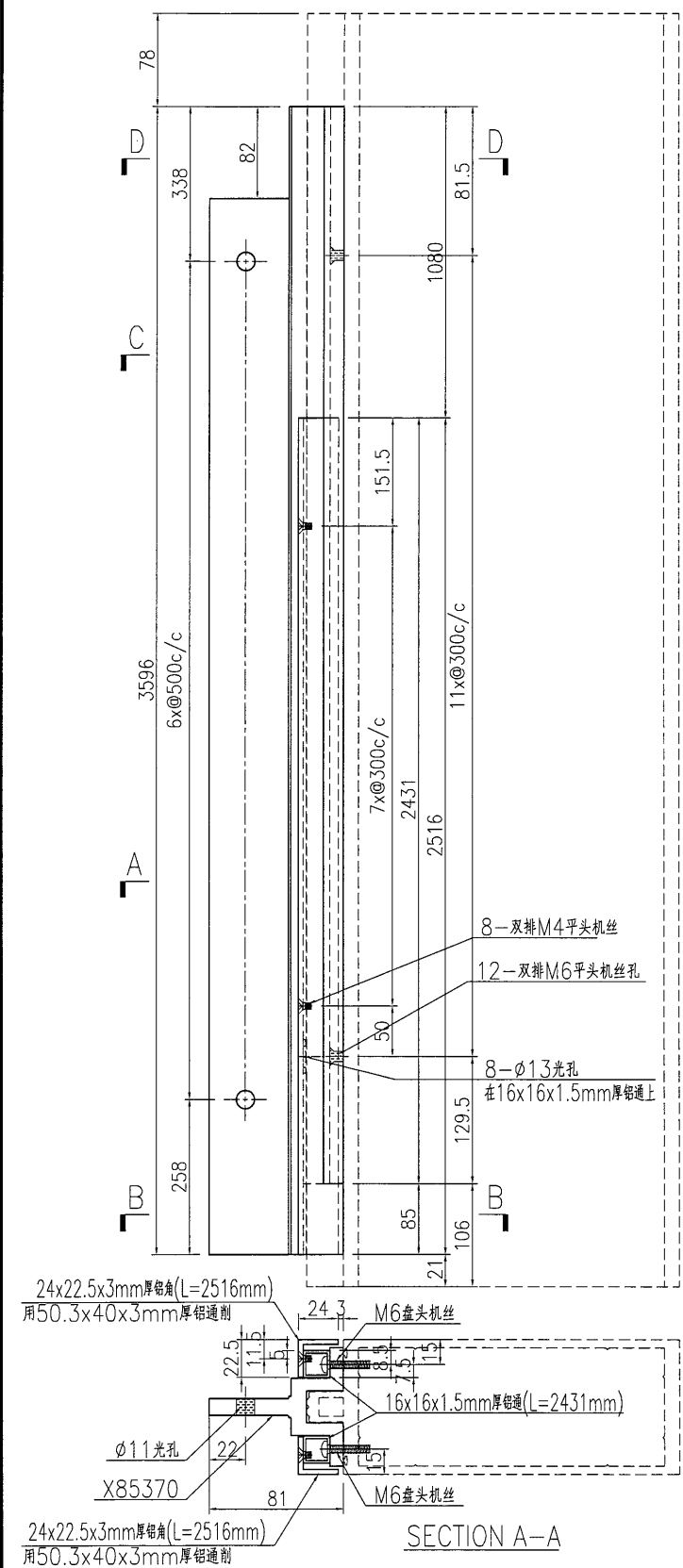

名稱	前副框加工圖	制圖	曾建平	2016-12-02	修改		
材料	X85370+24x22.5x3mm厚铝角+16x16x1.5mm厚铝通	復核			日期		
顏色	PPG UCT515482XL(RY)-3 3 Coats 深灰色	批准			圖號	J835-AL48a	

美特鋁質 有限公司
MIDI Aluminium Fabricator Ltd.

工程號 J835 地盤 將軍澳66D平台

产品编号	L(MM)	数量	A	N	M	B	N1	M1	备注
		1							

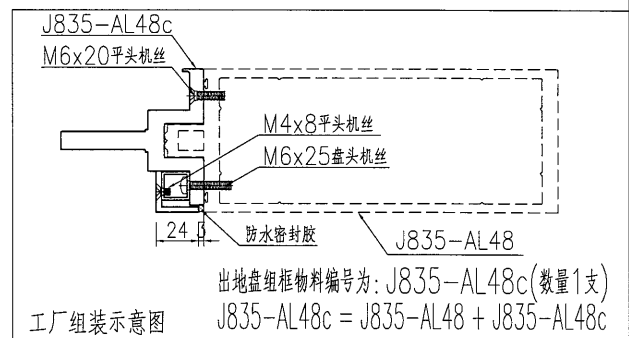
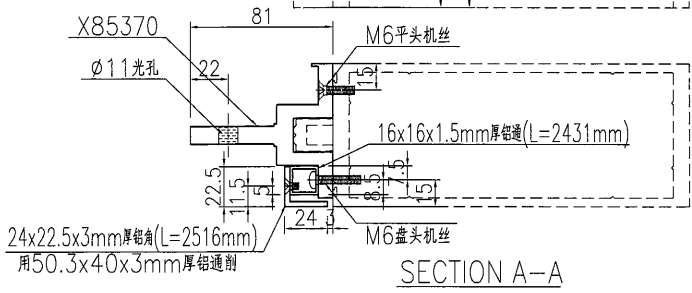
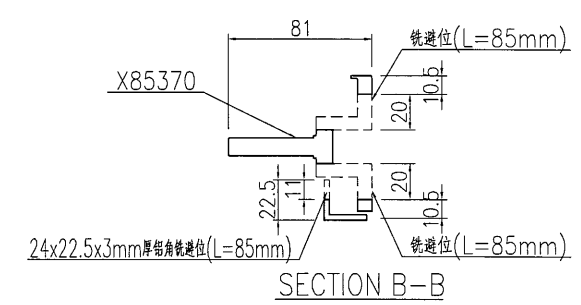
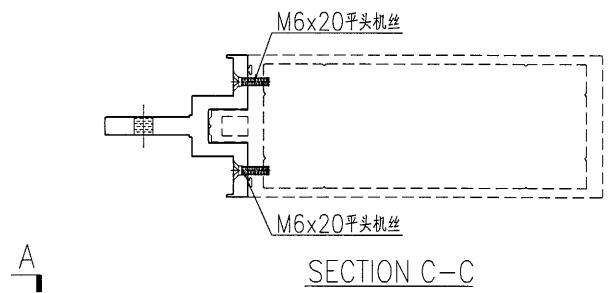
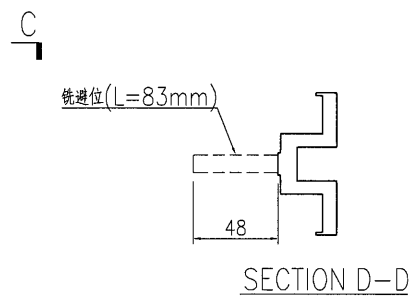
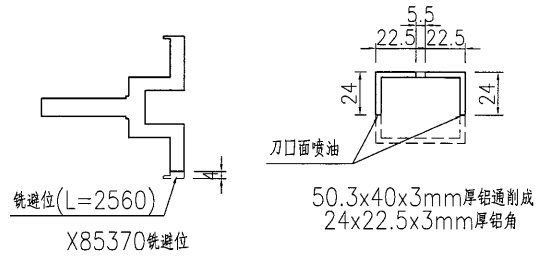
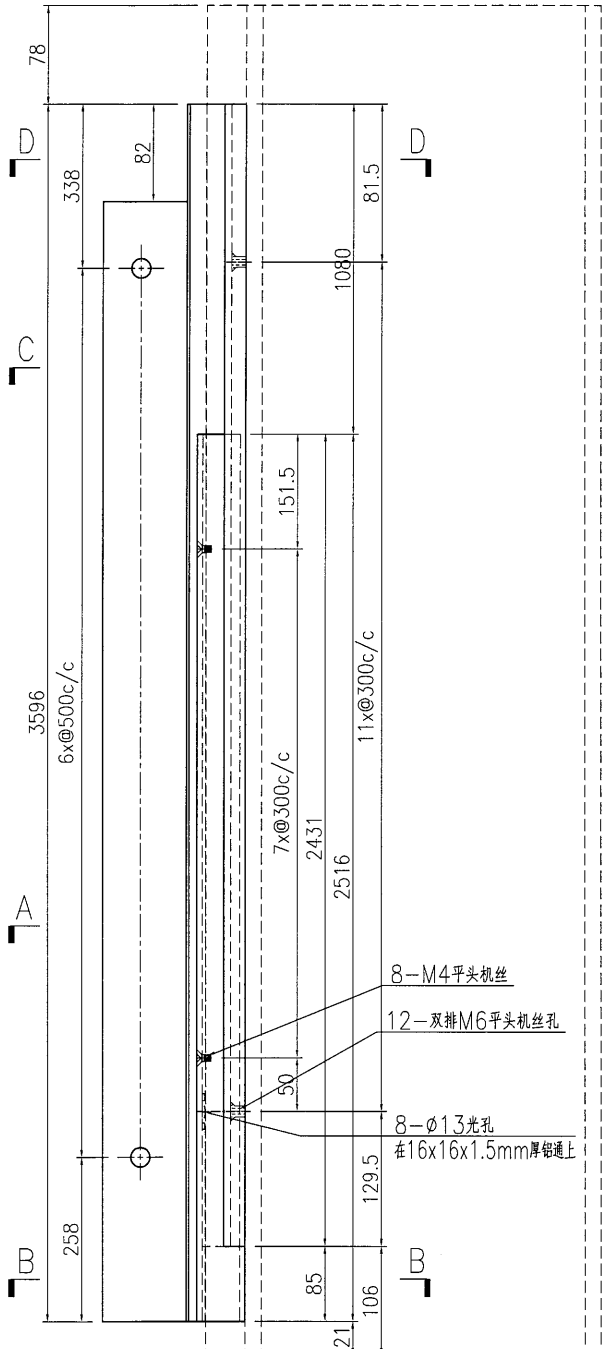

名稱	前副制程加工圖	制圖	曾建平	2016-12-02	修改		
材料	X85370+24x22.5x3mm厚铝角+16x16x1.5mm厚铝通	復核			日期		
顏色	PPG UCT515482XL(RY)-3 3 Coats 深灰色	批准			圖號	J835-AL48c	

鋁材開料總表

工程號碼: J-835 工程名稱: 將軍澳天晉平臺

序號	鋁料編號	名稱	表面處理		開料長度	實用長料總數量		浪費率(%)
			顏色	層厚		支數	長度	
22	X85370	主橫前副框	深灰色		5610	57	319770	4.21
23	X85370 (1)	主企前副框	深灰色		4650	238	1106700	35.09
24	X85374	主橫前副框	深灰色		5610	29	162690	5.06
25	ME0001517	50.3x40x3mm厚 鋁通 (一開二)	深灰色		5610	38	213180	10.31
26	PE00E3057	16x16x1.5mm厚 鋁通	MILL		4060	63	255780	27.43
27	PE00E5005		MILL		5810	68	395080	44.13

送至: _____

由: _____

日期: _____

簡短說明: _____

共1頁 第1頁

打印日期: 2016/12/22 打印時間: 11:51

49

工程號碼: J-835, 工程名稱: 將軍澳天晉平臺
開料長度: 5610, 總長料支數: 57, 總開料支數: 226
鋸片厚度(mm): 4, 料頭尾總切除(mm): 20, 浪費率(%): 4.21

鋁材開料清單 X85370

鋁料長度	窗號	編號(用料狀況)	實用長度(長料開數)	需要支數	開料支數	長料支數	餘料支數	編號(剩餘長度)
5610	J835-AL11a-02, J835-AL11a-02a	1-2	1953.0	4	4	2	0	1-2@(1676)x2
5610	J835-AL11a-04	3-5	1948.0	6	6	3	0	3-5@(1686)x3
5610	J835-AL16a-12	6-8	1843.0	7	7	3	0	6-7@(49)x2 8@(3743)x1
5610	J835-AL11a-01, J835-AL16a-11, J835-AL23a-01	(餘料)8, 13, 16	1718.0	40	5	0	3	8@(299)x1 13@(424)x1 16@(424)x1
5610	J835-AL11a-01, J835-AL16a-11, J835-AL23a-01	9-21	1718.0		35	13	0	9-12@(424)x4 13@(3868)x1 14-15@(424)x2 16@(2146)x1 17-20@(424)x4 21@(2146)x1
5610	J835-AL16a-05	(餘料)1	1572.5	1	1	0	1	1@(99.5)x1
5610	J835-AL16a-10	(餘料)2-3	1564.5	2	2	0	2	2@(107.5)x1 3@(117.5)x1
5610	J835-AL07a-18	(餘料)4	1484.5	1	1	0	1	4@(197.5)x1
5610	J835-AL09a-03	(餘料)5, 21	1480.0	2	2	0	2	5@(202)x1 21@(662)x1
5610	J835-AL16a-02	(餘料)23	1451.5	8	2	0	1	23@(1223.5)x1
5610	J835-AL06a-02, J835-AL16a-02	22-24	1451.5		6	3	0	22@(1223.5)x1 23@(4134.5)x1 24@(2679)x1
5610	J835-AL14b-12	(餘料)24	1442.0	1	1	0	1	24@(1233)x1
5610	J835-AL16a-07	25	1432.0	2	2	1	0	25@(2718)x1
5610	J835-AL15b-06	(餘料)25	1429.5	1	1	0	1	25@(1284.5)x1
5610	J835-AL16a-08	26-27	1427.0	4	4	2	0	26@(1297)x1 27@(4159)x1
5610	J835-AL15b-07	(餘料)27	1417.5	1	1	0	1	27@(2737.5)x1
5610	J835-AL18a-01	(餘料)27	1416.0	1	1	0	1	27@(1317.5)x1
5610	J835-AL16a-13	28	1409.0	2	2	1	0	28@(2764)x1
5610	J835-AL16a-04	(餘料)28	1403.0	2	1	0	1	28@(1357)x1
5610	J835-AL16a-04	29	1403.0		1	1	0	29@(4183)x1
5610	J835-AL07a-02	(餘料)29	1378.0	1	1	0	1	29@(2801)x1
5610	J835-AL07a-04	(餘料)29	1375.0	1	1	0	1	29@(1422)x1
5610	J835-AL07a-03	(餘料)29	1370.5	1	1	0	1	29@(47.5)x1
5610	J835-AL10b-01	30	1369.5	1	1	1	0	30@(4216.5)x1
5610	J835-AL08a-02	(餘料)30	1369.0	10	3	0	1	30@(97.5)x1
5610	J835-AL08a-02	31-32	1369.0		7	2	0	31@(98)x1 32@(1471)x1
5610	J835-AL08a-01	(餘料)32	1368.5	10	1	0	1	32@(98.5)x1
5610	J835-AL08a-01	33-35	1368.5		9	3	0	33-34@(100)x2 35@(4217.5)x1
5610	J835-AL06a-05	(餘料)27	1313.0	1	1	0	1	27@(.5)x1
5610	J835-AL04a-10	(餘料)28	1308.5	1	1	0	1	28@(44.5)x1
5610	J835-AL14b-10	(餘料)35	1307.0	1	1	0	1	35@(2906.5)x1
5610	J835-AL14a-10	(餘料)35	1305.0	1	1	0	1	35@(1597.5)x1
5610	J835-AL05a-01, J835-AL15a-01, J835-AL15a-02, J835-AL15b-01	(餘料)35-36, 36, 36	1303.5	6	4	0	4	35@(290)x1 36@(2975)x1 36@(1667.5)x1 36@(360)x1
5610	J835-AL05a-02, J835-AL15b-02	36-37	1303.5		2	2	0	36-37@(4282.5)x2

鋁材開料清單 X85370

鋁料長度	窗號	編號(用料狀況)	實用長度(長料開數)	需要支數	開料支數	長料支數	餘料支數	編號(剩餘長度)
5610	J835-AL06a-03, J835-AL16a-03	(餘料)37, 40, 43	1303.0	39	6	0	3	37@(361.5)x1 40@(362)x1 43@(362)x1
5610	J835-AL06a-03, J835-AL16a-03	38-46	1303.0		33	9	0	38-39@(362)x2 40@(2976)x1 41-42@(362)x2 43@(1669)x1 44-46@(362)x3
5610	J835-AL18a-03	47	1296.0	1	1	1	0	47@(4290)x1
5610	J835-AL15b-08	(餘料)47	1294.0	1	1	0	1	47@(2992)x1
5610	J835-AL15b-09	(餘料)26	1292.0	1	1	0	1	26@(1)x1
5610	J835-AL14b-15	(餘料)25	1240.5	1	1	0	1	25@(40)x1
5610	J835-AL16a-14	(餘料)22	1214.5	1	1	0	1	22@(5)x1
5610	J835-AL16a-09	(餘料)23-24, 47	1198.0	4	4	0	3	23@(21.5)x1 24@(31)x1 47@(588)x1
5610	J835-AL16a-15	48	1177.5	1	1	1	0	48@(4408.5)x1
5610	J835-AL18a-02	(餘料)48	1158.0	1	1	0	1	48@(3246.5)x1
5610	J835-AL15b-05	(餘料)48	1157.0	10	2	0	1	48@(924.5)x1
5610	J835-AL15b-05	49-50	1157.0		8	2	0	49-50@(946)x2
5610	J835-AL15b-04	(餘料)52	1156.5	9	3	0	1	52@(948)x1
5610	J835-AL15b-03, J835-AL15b-04	51-53	1156.5		6	3	0	51@(948)x1 52-53@(4429.5)x2
5610	J835-AL17a-02	(餘料)53	1150.5	1	1	0	1	53@(3275)x1
5610	J835-AL16a-06	(餘料)53	1145.5	1	1	0	1	53@(2125.5)x1
5610	J835-AL04a-08	(餘料)53	1093.0	1	1	0	1	53@(1028.5)x1
5610	J835-AL14b-08	54	1091.5	1	1	1	0	54@(4494.5)x1
5610	J835-AL14a-08	(餘料)54	1090.0	1	1	0	1	54@(3400.5)x1
5610	J835-AL09a-01	(餘料)54	1066.5	1	1	0	1	54@(2330)x1
5610	J835-AL06a-01, J835-AL16a-01	(餘料)54-55	1053.0	6	4	0	2	54@(216)x1 55@(1362)x1
5610	J835-AL16a-01	55	1053.0		2	1	0	55@(3476)x1
5610	J835-AL11a-03	(餘料)48-49	905.0	2	2	0	2	48@(15.5)x1 49@(37)x1
5610	J835-AL04a-09	(餘料)50-51	848.0	2	2	0	2	50@(94)x1 51@(96)x1
5610	J835-AL17a-01	(餘料)52	847.0	1	1	0	1	52@(97)x1
5610	J835-AL14b-09	(餘料)53, 55	846.5	2	2	0	2	53@(178)x1 55@(511.5)x1
5610	J835-AL14a-09	56	845.0	2	2	1	0	56@(3892)x1
5610	J835-AL04a-04, J835-AL04a-07	(餘料)21, 56	623.5	2	2	0	2	21@(34.5)x1 56@(3264.5)x1
5610	J835-AL04a-06	(餘料)56	621.5	1	1	0	1	56@(2639)x1
5610	J835-AL04a-05	(餘料)56	621.0	1	1	0	1	56@(2014)x1
5610	J835-AL14b-04, J835-AL14b-05	(餘料)56, 56	619.0	2	2	0	2	56@(1391)x1 56@(768)x1
5610	J835-AL14b-06	(餘料)56	618.0	2	1	0	1	56@(146)x1
5610	J835-AL14b-07	57	618.0		1	1	0	57@(4968)x1
5610	J835-AL14a-04	(餘料)57	617.5	1	1	0	1	57@(4346.5)x1
5610	J835-AL14a-05	(餘料)57	617.0	1	1	0	1	57@(3725.5)x1
5610	J835-AL14a-07	(餘料)57	614.5	1	1	0	1	57@(3107)x1
5610	J835-AL14a-06	(餘料)57	614.0	1	1	0	1	57@(2489)x1

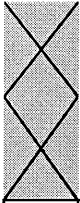

美特鋁質有限公司
MIDI ALUMINIUM FABRICATOR LTD

51

工程號碼:J-835, 工程名稱:將軍澳天晉平臺

開料長度:5610, 總長料支數:57, 總開料支數:226

鋸片厚度(mm):4, 料頭尾總切除(mm):20, 浪費率(%):4.21

鋁材開料清單 X85370

鋁料 長度	窗號	編號(用料狀況)	實用長度(長料開數)	需要 支數	開料 支數	長料 支數	餘料 支數	編號(剩餘長度)
5610	J835-AL06a-04	(餘料)47, 55, 57	447.0	4	4	0	3	47@(137)x1 55@(60.5)x1 57@(1587)x1
5610	J835-AL07a-01	(餘料)9	383.0	1	1	0	1	9@(37)x1

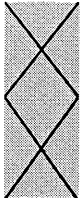

美特鋁質有限公司
MIDI ALUMINIUM FABRICATOR LTD

53

工程號碼: J-835, 工程名稱: 將軍澳天晉平臺

開料長度: 4650, 總長料支數: 238, 總開料支數: 238

鋸片厚度(mm): 4, 料頭尾總切除(mm): 20, 浪費率(%): 35.09

鋁材開料清單 X85370 (1)

鋁料 長度	窗號	編號(用料狀況)	實用長度(長料開 數)	需要 支數	開料 支數	長料 支數	餘料 支數	編號(剩餘長度)
4650	J835-AL36a, J835-AL37a	1-2	3641.0	2	2	2	0	1-2@(985)x2
4650	J835-AL25a, J835-AL28a, J835-AL29a, J835-AL45a, J835-AL45b, J835-AL45c	3-49	3606.0	47	47	47	0	3-49@(1020)x47
4650	J835-AL48a, J835-AL48b, J835-AL48c, J835-AL49a	50-54	3596.0	5	5	5	0	50-54@(1030)x5
4650	J835-AL26a, J835-AL27a, J835-AL33a	55-90	3516.0	36	36	36	0	55-90@(1110)x36
4650	J835-AL30a	91-116	3026.0	26	26	26	0	91-116@(1600)x26
4650	J835-AL43a, J835-AL44a	117-150	3006.0	34	34	34	0	117-150@(1620)x34
4650	J835-AL42a, J835-AL42b, J835-AL42c	151-238	2391.0	88	88	88	0	151-238@(2235)x88

53



工程號碼: J-835, 工程名稱: 將軍澳天晉平臺

開料長度: 5610, 總長料支數: 29, 總開料支數: 116

鋸片厚度(mm): 4, 料頭尾總切除(mm): 20, 浪費率(%): 5.06

鋁材開料清單 X85374

鋁料長度	窗號	編號(用料狀況)	實用長度(長料開數)	需要支數	開料支數	長料支數	餘料支數	編號(剩餘長度)
5610	J835-AL09a-15	1-3	1843.0	7	7	3	0	1-2@(49)x2 3@(3743)x1
5610	J835-AL09a-02	(餘料)3	1718.0	10	2	0	1	3@(299)x1
5610	J835-AL09a-02	4-6	1718.0		8	3	0	4-5@(424)x2 6@(2146)x1
5610	J835-AL09a-14	(餘料)6	1564.5	2	1	0	1	6@(577.5)x1
5610	J835-AL09a-14	7	1564.5		1	1	0	7@(4021.5)x1
5610	J835-AL07a-16	(餘料)7	1447.5	1	1	0	1	7@(2570)x1
5610	J835-AL09a-11	(餘料)7	1432.0	2	1	0	1	7@(1134)x1
5610	J835-AL09a-11	8	1432.0		1	1	0	8@(4154)x1
5610	J835-AL08a-09	(餘料)8	1429.5	1	1	0	1	8@(2720.5)x1
5610	J835-AL09a-12	(餘料)8	1427.0	4	1	0	1	8@(1289.5)x1
5610	J835-AL09a-12	9	1427.0		3	1	0	9@(1297)x1
5610	J835-AL08a-10	10	1417.5	1	1	1	0	10@(4168.5)x1
5610	J835-AL13a-01	(餘料)10	1416.0	1	1	0	1	10@(2748.5)x1
5610	J835-AL09a-16	(餘料)10	1409.0	2	1	0	1	10@(1335.5)x1
5610	J835-AL09a-16	11	1409.0		1	1	0	11@(4177)x1
5610	J835-AL09a-06	(餘料)11	1403.0	1	1	0	1	11@(2770)x1
5610	J835-AL19a-02	(餘料)11	1383.0	1	1	0	1	11@(1383)x1
5610	J835-AL19a-03	(餘料)11	1379.0	1	1	0	1	11@(0)x1
5610	J835-AL19a-04	12	1377.0	1	1	1	0	12@(4209)x1
5610	J835-AL22a-01	(餘料)12	1370.0	1	1	0	1	12@(2835)x1
5610	J835-AL20a-02	(餘料)12	1369.0	10	2	0	1	12@(89)x1
5610	J835-AL20a-02	13-14	1369.0		8	2	0	13-14@(98)x2
5610	J835-AL20a-01	15-17	1368.5	10	10	3	0	15-16@(100)x2 17@(2845)x1
5610	J835-AL21a-03	(餘料)17	1353.0	2	2	0	1	17@(131)x1
5610	J835-AL07a-14	(餘料)10	1310.5	1	1	0	1	10@(21)x1
5610	J835-AL08a-05	(餘料)18	1303.5	2	1	0	1	18@(2975)x1
5610	J835-AL08a-04	18	1303.5		1	1	0	18@(4282.5)x1
5610	J835-AL09a-05	(餘料)18	1303.0	13	2	0	1	18@(361)x1
5610	J835-AL09a-05	19-21	1303.0		11	3	0	19-20@(362)x2 21@(1669)x1
5610	J835-AL10a-04	(餘料)21	1297.5	1	1	0	1	21@(367.5)x1
5610	J835-AL08a-11	22	1294.0	2	2	1	0	22@(2994)x1
5610	J835-AL08a-12	(餘料)9	1292.0	1	1	0	1	9@(1)x1
5610	J835-AL07a-17	(餘料)8	1242.5	1	1	0	1	8@(43)x1
5610	J835-AL09a-17	(餘料)22	1214.5	1	1	0	1	22@(1775.5)x1
5610	J835-AL09a-13	(餘料)22	1198.0	2	1	0	1	22@(573.5)x1
5610	J835-AL09a-13	23	1198.0		1	1	0	23@(4388)x1
5610	J835-AL09a-18	(餘料)23	1177.5	1	1	0	1	23@(3206.5)x1
5610	J835-AL10a-03	(餘料)23	1160.5	1	1	0	1	23@(2042)x1
5610	J835-AL08a-08	(餘料)23	1157.0	10	1	0	1	23@(881)x1
5610	J835-AL08a-08	24-26	1157.0		9	3	0	24-25@(946)x2 26@(4429)x1
5610	J835-AL08a-06, J835-AL08a-07	(餘料)26-27	1156.5	9	5	0	2	26@(947.5)x1 27@(948)x1
5610	J835-AL08a-06, J835-AL08a-07	27-28	1156.5		4	2	0	27-28@(3269)x2
5610	J835-AL12a-02	(餘料)28	1153.0	1	1	0	1	28@(2112)x1
5610	J835-AL09a-10	(餘料)28	1145.5	1	1	0	1	28@(962.5)x1
5610	J835-AL21a-01	(餘料)7	1066.5	1	1	0	1	7@(63.5)x1

54

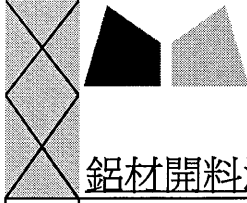

美特鋁質有限公司
MIDI ALUMINIUM FABRICATOR LTD

鋁材開料清單 X85374

工程號碼: J-835, 工程名稱: 將軍澳天晉平臺
開料長度: 5610, 總長料支數: 29, 總開料支數: 116
鋸片厚度(mm): 4, 料頭尾總切除(mm): 20, 浪費率(%): 5.06

鋁料 長度	窗號	編號(用料狀況)	實用長度(長料開數)	需要 支數	開料 支數	長料 支數	餘料 支數	編號(剩餘長度)
5610	J835-AL09a-04	29	1053.0	2	2	1	0	29@(3476)x1
5610	J835-AL07a-13	(餘料)23-24	850.5	2	2	0	2	23@(26.5)x1 24@(91.5)x1
5610	J835-AL12a-01	(餘料)25	848.0	1	1	0	1	25@(94)x1
5610	J835-AL07a-11	(餘料)26	629.5	1	1	0	1	26@(314)x1
5610	J835-AL07a-08	(餘料)27	627.5	1	1	0	1	27@(316.5)x1
5610	J835-AL07a-10	(餘料)28	626.5	1	1	0	1	28@(332)x1
5610	J835-AL07a-09	(餘料)29	623.5	1	1	0	1	29@(2848.5)x1
5610	J835-AL19a-01	(餘料)4	384.0	1	1	0	1	4@(36)x1

55

工程號碼: J-835, 工程名稱: 將軍澳天晉平臺
開料長度: 5610, 總長料支數: 38, 總開料支數: 83
鋸片厚度(mm): 4, 料頭尾總切除(mm): 20, 浪費率(%): 10.31

鋁材開料清單 ME0001517

鋁料長度	窗號	編號(用料狀況)	實用長度(長料開數)	需要支數	開料支數	長料支數	餘料支數	編號(剩餘長度)
5610	J835-AL45a, J835-AL45b	(餘料)22-23	2556.0	47	2	0	2	22-23@(470)x2
5610	J835-AL26a, J835-AL27a, J835-AL33a, J835-AL42c, J835-AL45a, J835-AL45c	1-24	2556.0		45	24	0	1-21@(470)x21 22-24@(3030)x3
5610	J835-AL48a, J835-AL48b	(餘料)24-25	2516.0	4	2	0	2	24@(510)x1 25@(550)x1
5610	J835-AL48a, J835-AL48c	25-26	2516.0		2	2	0	25-26@(3070)x2
5610	J835-AL42b	(餘料)26	2391.0	7	1	0	1	26@(675)x1
5610	J835-AL42b	27-29	2391.0		6	3	0	27-29@(800)x3
5610	J835-AL11a-02a	30	1953.0	2	2	1	0	30@(1676)x1
5610	J835-AL11a-04	31-33	1948.0	6	6	3	0	31-33@(1686)x3
5610	J835-AL23a-01	34-38	1718.0	15	15	5	0	34-38@(424)x5
5610	J835-AL11a-03	(餘料)30-31	905.0	2	2	0	2	30@(767)x1
								31@(777)x1

注：此料為一開二，實際用料為19支。

86



美特鋁質有限公司

MIDI ALUMINIUM FABRICATOR LTD

工程號碼: J-835, 工程名稱: 將軍澳天晉平臺

開料長度: 4060, 總長料支數: 63, 總開料支數: 83

鋁材開料清單 PE00E3057

鋸片厚度(mm): 4, 料頭尾總切除(mm): 20, 浪費率(%): 27.43

鋁料 長度	窗號	編號(用料狀況)	實用長度(長料開數)	需要 支數	開料 支數	長料 支數	餘料 支數	編號(剩餘長度)
4060	J835-AL26a, J835-AL27a, J835-AL33a, J835-AL45a, J835-AL45b, J835-AL45c	1-40	2471.0	40	40	40	0	1-40@(1565)x40
4060	J835-AL48a, J835-AL48b, J835-AL48c	41-44	2431.0	4	4	4	0	41-44@(1605)x4
4060	J835-AL42b, J835-AL42c	45-58	2306.0	14	14	14	0	45-58@(1730)x14
4060	J835-AL11a-02a	59	1953.0	2	2	1	0	59@(126)x1
4060	J835-AL11a-04	60-62	1948.0	6	6	3	0	60-62@(136)x3
4060	J835-AL23a-01	(餘料)45-58	1718.0	15	14	0	14	45-58@(8)x14
4060	J835-AL23a-01	63	1718.0		1	1	0	63@(2318)x1
4060	J835-AL11a-03	(餘料)1-2	905.0	2	2	0	2	1-2@(656)x2

制表者: _____

鋁料編號: PE00E3057(開料清單), 共1頁 第1頁

打印日期: 2016/12/22 打印時間: 11:54

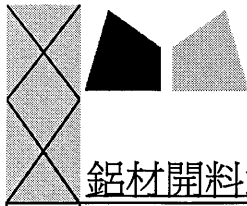

美特鋁質有限公司
MIDI ALUMINIUM FABRICATOR LTD

57

工程號碼: J-835, 工程名稱: 將軍澳天晉平臺

開料長度: 5810, 總長料支數: 68, 總開料支數: 68

鋸片厚度(mm): 4, 料頭尾總切除(mm): 20, 浪費率(%): 44.13

鋁材開料清單 PE00E5005

鋁料 長度	窗號	編號(用料狀況)	實用長度(長料開數)	需要 支數	開料 支數	長料 支數	餘料 支數	編號(剩餘長度)
5810	J835-AL36a, J835-AL37a	1-2	3556.0	2	2	2	0	1-2@(2230)x2
5810	J835-AL28a, J835-AL29a	3-34	3521.0	32	32	32	0	3-34@(2265)x32
5810	J835-AL43a, J835-AL44a	35-68	2921.0	34	34	34	0	35-68@(2865)x34