



工程指示 / 要求簡箋 (E.I.)

工程指示編號 : EI 647 2/16 修改版次 : B
 工程編號 : J835 工程名稱 : TK066D 平台
 工程項目 : Glass Wall — 確認鋁料B.M.供訂購 (拉魯)
 收件人 : 羅小姐 發件人 : Eerie 日期 : 2017.1.13

要求提供 / 確認 事項 :

- | | | |
|--|-------------------------------------|-------------------------------|
| <input type="checkbox"/> 初步鋁料 B.M. | <input type="checkbox"/> 加工拆圖, 然後生產 | <input type="checkbox"/> 尺寸表 |
| <input type="checkbox"/> 正式鋁料 B.M. | <input type="checkbox"/> 技術上資料 / 指示 | <input type="checkbox"/> 報價 |
| <input type="checkbox"/> 配件 B.M. | <input type="checkbox"/> 樣辦或貨品說明書 | <input type="checkbox"/> 分判合約 |
| <input checked="" type="checkbox"/> 其他 : _____ | | |

內容 :

請檢閱頁鋁料 B.M. 表訂購, 須檢閱

請在 _____ 前完成上列要求。

附有關圖紙 / 文件 :

1+ 2/16

以上項目為:

- 原合約工程包 原合約工程加 / 減賬 新工程報價

原因 :- _____

分發東莞各部門 :

- () 生產技術總監 連附件 () 技術部 連附件 () 生產部 連附件 () 機械設計部 連附件
 () 採購部 連附件 () 生產統籌部 連附件
 () 質檢部 連附件 () 會計部 連附件 () 報關組 連附件 () 其他 _____ 連附件

分發香港各部門 :

- () 行政部 連附件 () 會計部 連附件 () 統籌部 連附件 () 工程部地盤科文 連附件
 () 採購部 連附件 () QS 部 連附件 () 維修部 連附件 () 其他 _____ 連附件

傳遞編號 :

HK 0163/16(FTP)

發件人簽署 :

Eerie 2017-1-13

項目經理簽署 :

J-835 彎弧位GLASS WALL鋁料模圖

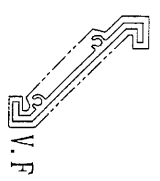

模號: X843331
 名稱: 百葉片
 合金狀態: 6063-T6
 重量: 0.896 KG/M
 V.F.: 238 mm



模號: PE00E3016
 名稱: 20x20x3mm鋁通
 合金狀態: 6063-T6
 重量: 0.55 KG/M
 V.F.: mm

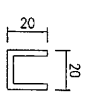

模號: PE00E5005
 名稱: 20x20x3mm鋁槽
 合金狀態: 6063-T6
 重量: 0.437 KG/M
 V.F.: mm

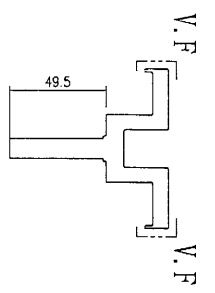

模號: X85370
 名稱: 主企主橫前副框
 合金狀態: 6063-T6
 重量: 4.140 KG/M
 V.F.: 17.75 mm

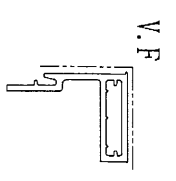

模號: X85096
 名稱: 九字料
 合金狀態: 6063-T6
 重量: 1.427 KG/M
 V.F.: 89 mm

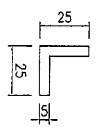

模號: LH0081763
 名稱: 25x25x5mm鋁角
 合金狀態: 6063-T6
 重量: 0.609 KG/M
 V.F.: mm

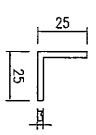

模號: PE0E10013
 名稱: 25x25x5mm鋁角
 合金狀態: 6063-T6
 重量: 0.381 KG/M
 V.F.: mm

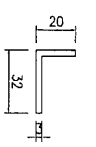

模號: ME0000018
 名稱: 32x20x3mm鋁角
 合金狀態: 6063-T6
 重量: 0.397 KG/M
 V.F.: mm

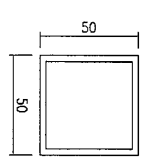

模號: PE00E3020
 名稱: 50x50x3mm鋁通
 合金狀態: 6063-T6
 重量: 1.521 KG/M
 V.F.: mm

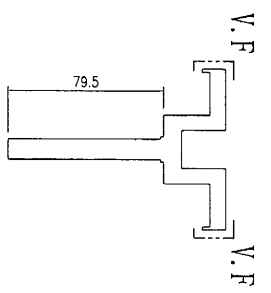

模號: X85374
 名稱: 主企主橫前副框
 合金狀態: 6063-T6
 重量: 4.953 KG/M
 V.F.: 17.75 mm

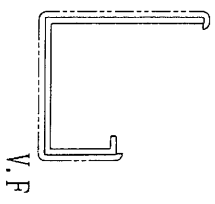

模號: X85097
 名稱: 九字料玻線
 合金狀態: 6063-T5
 重量: 0.209 KG/M
 V.F.: mm



模號: X85371
 名稱: 層間裝飾蓋
 合金狀態: 6063-T6
 重量: 1.612 KG/M
 V.F.: 188.93 mm

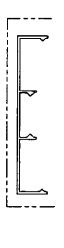

模號: X84650
 名稱: 壓碼
 合金狀態: 6063-T6
 重量: 1.188 KG/M
 V.F.: mm

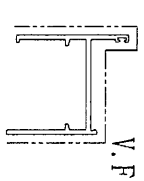

模號: X84651
 名稱: 壓碼蓋
 合金狀態: 6063-T5
 重量: 0.457 KG/M
 V.F.: 112.20 mm

模號: X846650
 名稱: 生邊企
 合金狀態: 6063-T5
 重量: 0.989 KG/M
 V.F.: 183 mm

圖則登記表
DRAWING REGISTER

圖則登記表 DRAWING REGISTER		接收日期 Receiving Date (適用於客戶圖則)									
工程名稱 Project Title: 將軍澳66D平台	年										
GLASS WALL 弯弧橫框加工圖	月										
工程編號 Project No: J-835	日										
分發予 Distributed To		發出日期 Issued Date									
	年	16	16	17							
	月	12	12	1							
	日	9	26	13							
圖則編號 Drg. No.	圖則名稱 Drawing Title	修訂編號 Revision No.									
J835-AL44	彎弧橫料加工圖	-	-	-							
J835-AL45	彎弧橫料加工圖	-	-	-							
J835-AL46	彎弧橫料加工圖	-	-	-							
J835-AL47	彎弧橫料加工圖	-	-	-							
J835-AL48	彎弧橫料加工圖	-	-	-							
J835-AL49	彎弧橫料加工圖	-	A	-							
J835-AL50	彎弧橫料加工圖	-	A	-							
J835-AL51	彎弧橫料加工圖	-	A	-							
J835-AL52	彎弧橫料加工圖	-	A	-							
J835-AL53	彎弧橫料加工圖	-	A	-							
J835-AL54	彎弧橫料加工圖	-	-	-							
J835-AL55	彎弧橫料加工圖	-	-	-							
J835-AL56	彎弧橫料加工圖	-	-	-							
J835-AL57	彎弧橫料加工圖	-	-	-							
J835-AL58	彎弧橫料加工圖	-	-	-							
J835-AL59	彎弧橫料加工圖	-	A	-							
J835-AL60	彎弧橫料加工圖	-	A	-							
J835-AL61	彎弧橫料加工圖	-	A	-							
J835-AL62	彎弧橫料加工圖	-	A	-							
J835-AL63	彎弧橫料加工圖	-	A	-							
J835-AL64	彎弧橫料加工圖	-	A	-							
J835-AL65	彎弧橫料加工圖	-	A	-							
J835-AL66	彎弧橫料加工圖	-	A	-							
J835-AL67	彎弧橫料加工圖	-	A	-							
J835-AL68	彎弧橫料加工圖	-	A	-							
J835-AL69	彎弧橫料加工圖	-	取消	-							
J835-AL70	彎弧橫料加工圖	-	取消	-							
J835-AL71	彎弧橫料加工圖	-	取消	-							

圖則登記表
DRAWING REGISTER

圖則登記表 DRAWING REGISTER		接收日期 Receiving Date (適用於客戶圖則)																											
工程名稱 Project Title:	將軍澳66D平台 GLASS WALL 弯弧橫框加工圖	年										月									日								
工程編號 Project No:	J-835	年	16	16	17							月	12	12	1						日	9	26	13					
分發予 Distributed To		發出日期 Issued Date																											
		年	16	16	17							月	12	12	1						日	9	26	13					
圖則編號 Drg. No.	圖則名稱 Drawing Title	修訂編號 Revision No.																											
J835-AL95	彎弧橫料加工圖	-	A	-																									
J835-AL96	彎弧橫料加工圖	-	A	-																									
J835-AL97	彎弧橫料加工圖	-	A	-																									
J835-AL98	彎弧橫料加工圖	-	A	-																									
J835-AL99	彎弧橫料加工圖	-	取消	-																									
J835-AL100	彎弧橫料加工圖	-	取消	-																									
J835-AL101	彎弧橫料加工圖	-	取消	-																									
J835-AL102	彎弧橫料加工圖	-	取消	-																									
J835-AL103	彎弧橫料加工圖	-	取消	-																									
J835-AL104	彎弧橫料加工圖	-	-	-																									
J835-AL105	彎弧橫料加工圖	-	-	-																									
J835-AL106	彎弧橫料加工圖	-	-	-																									
J835-AL107	彎弧橫料加工圖	-	-	-																									
J835-AL108	彎弧橫料加工圖	-	-	-																									
J835-AL109	彎弧橫料加工圖	-	-	-																									
J835-AL110	彎弧橫料加工圖	-	-	-																									
J835-AL111	彎弧橫料加工圖	-	-	-																									
J835-AL112	彎弧橫料加工圖	-	-	-																									
J835-AL113	彎弧橫料加工圖	-	-	-																									
J835-AL114	彎弧橫料加工圖	-	-	-																									
J835-AL115	彎弧橫料加工圖	-	-	-																									
J835-AL116	彎弧橫料加工圖	-	-	-																									
J835-AL117	彎弧橫料加工圖	-	-	-																									
J835-AL118	彎弧橫料加工圖	-	-	-																									
J835-AL119	彎弧橫料加工圖	-	-	-																									
J835-AL120	彎弧橫料加工圖	-	-	-																									
J835-AL121	彎弧橫料加工圖	-	-	-																									
J835-AL122	彎弧橫料加工圖	-	-	-																									

圖則登記表
DRAWING REGISTER

圖則登記表 DRAWING REGISTER		接收日期 Receiving Date (適用於客戶圖則)									
工程名稱 Project Title: 將軍澳66D平台	年 月 日	發出日期 Issued Date									
GLASS WALL 弯弧橫框加工圖		16	16	17							
工程編號 Project No: J-835		12	12	1							
分發予 Distributed To		9	26	13							
		修訂編號 Revision No.									
圖則編號 Drg. No.	圖則名稱 Drawing Title	-	-	-							
J835-AL123	彎弧橫料加工圖	-	-	-							
J835-AL124	彎弧橫料加工圖	-	-	-							
J835-AL125	彎弧橫料加工圖	-	-	-							
J835-AL126	彎弧橫料加工圖	-	-	-							
J835-AL127	彎弧橫料加工圖	-	-	-							
J835-AL128	彎弧橫料加工圖	-	-	-							
J835-AL129	彎弧橫料加工圖	-	-	-							
J835-AL130	彎弧橫料加工圖	-	-	-							
J835-AL131	彎弧橫料加工圖	-	-	-							
J835-AL132	彎弧橫料加工圖	-	-	-							
J835-AL133	彎弧橫料加工圖	-	-	-							

EG-DWG3



美特鋁質 有限公司
MIDI Aluminium Fabricator Ltd.

产品编号	L(MM)	数量	A	B	C	D	E	N	M
		3							

备注：此加工图两端各预长300mm料头。

工程號	J835	地盤	將軍澳66D平台
-----	------	----	----------

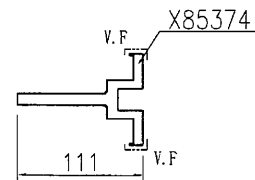
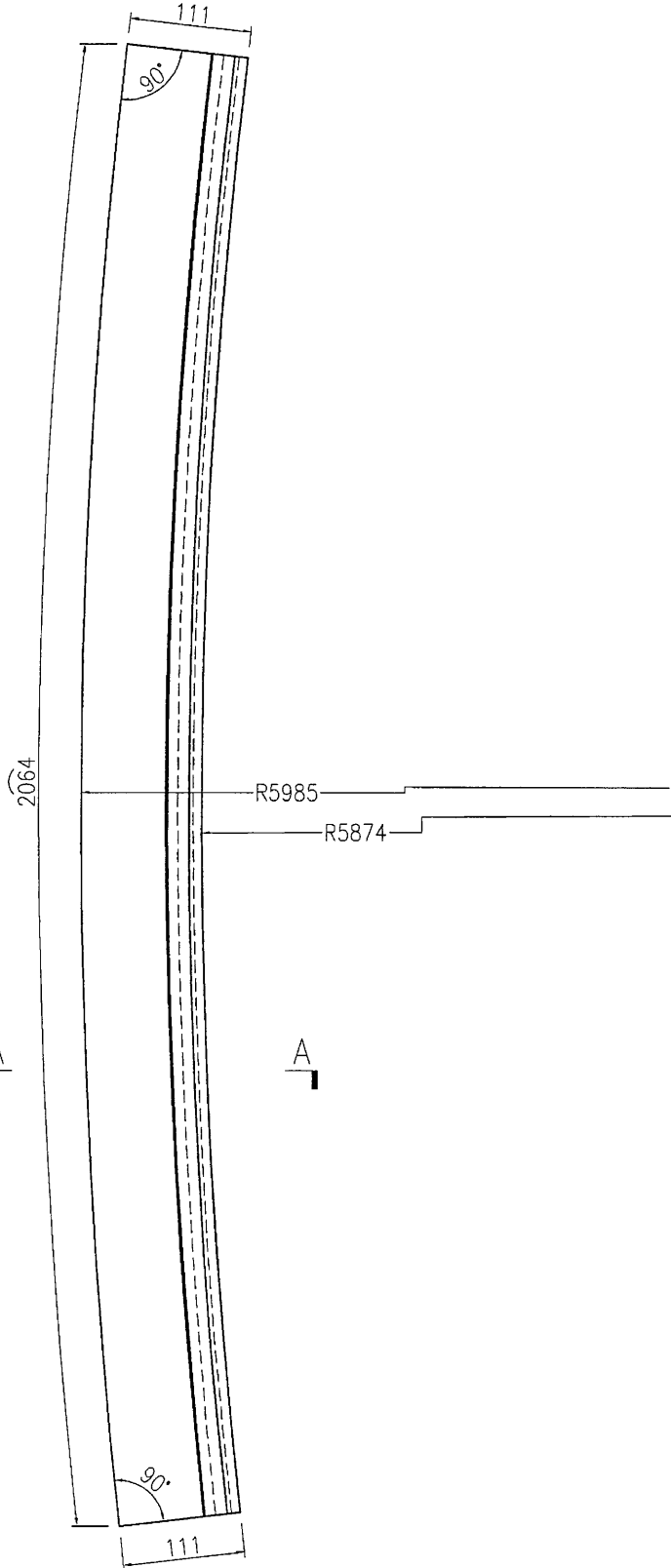

SECTION A-A

名稱	彎弧橫料加工圖	制圖	曾建平	2016-12-07	修改			
材料	X85374	復核			日期			
顏色	PPG UCT515482XL(RY)-3 3 Coats 深藍	批准			圖號	J835-AL44		

EG-DWG3



美特鋁質 有限公司
MIDI Aluminium Fabricator Ltd.

产品编号	L(MM)	数量	A	B	C	D	E	N	M
		4							

备注：此加工图两端各预长300mm料头。

工程號	J835	地盤	將軍澳66D平台
-----	------	----	----------

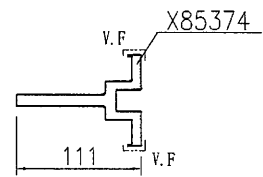
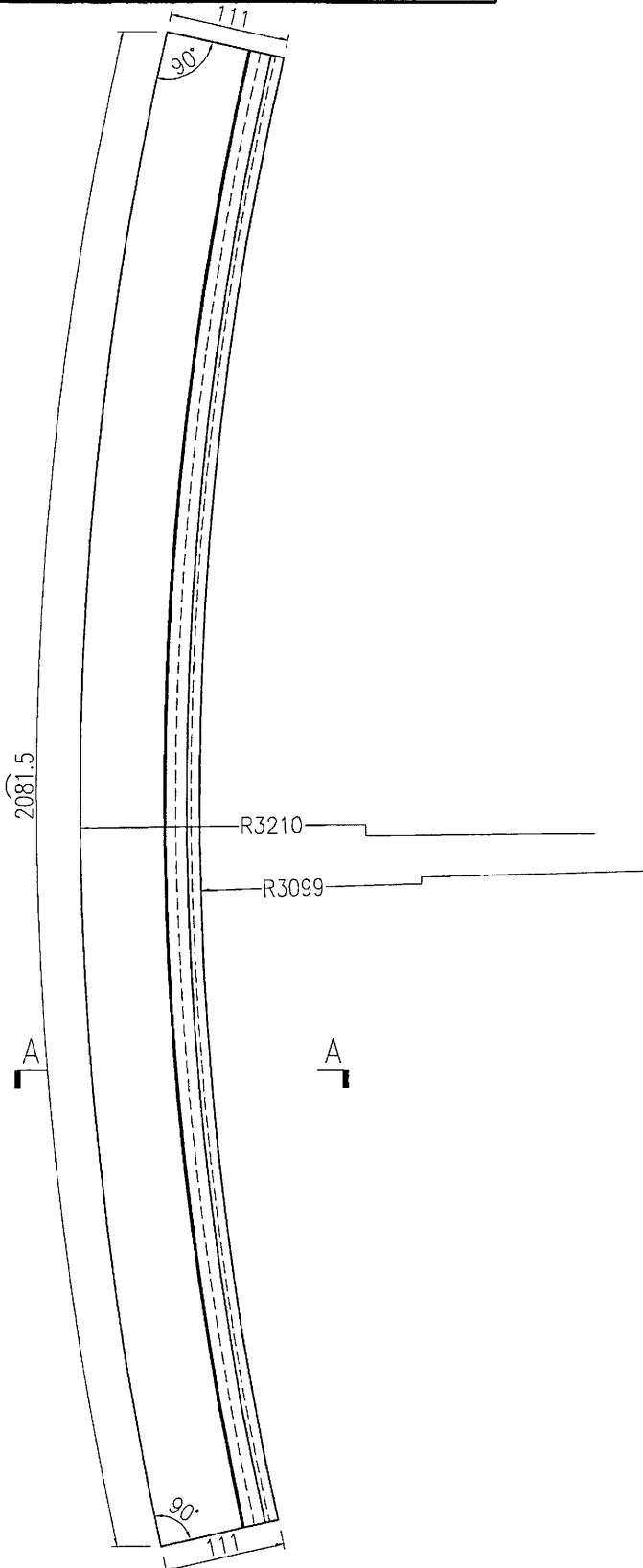

SECTION A-A

名稱	彎弧橫料加工圖	制圖	曾建平	2016-12-07	修改		
材料	X85374	復核			日期		
顏色	PPG UCT515482XL(RY)-3 3 Coats 深灰色	批准			圖號	J835-AL45	



美特鋁質 有限公司
MIDI Aluminium Fabricator Ltd.

产品编号	L(MM)	数量	A	B	C	D	E	N	M
		8							

备注：此加工图两端各预长300mm料头。

工程號	J835	地盤	將軍澳66D平台
-----	------	----	----------

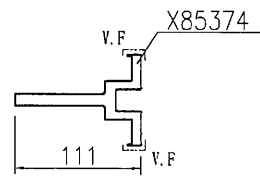
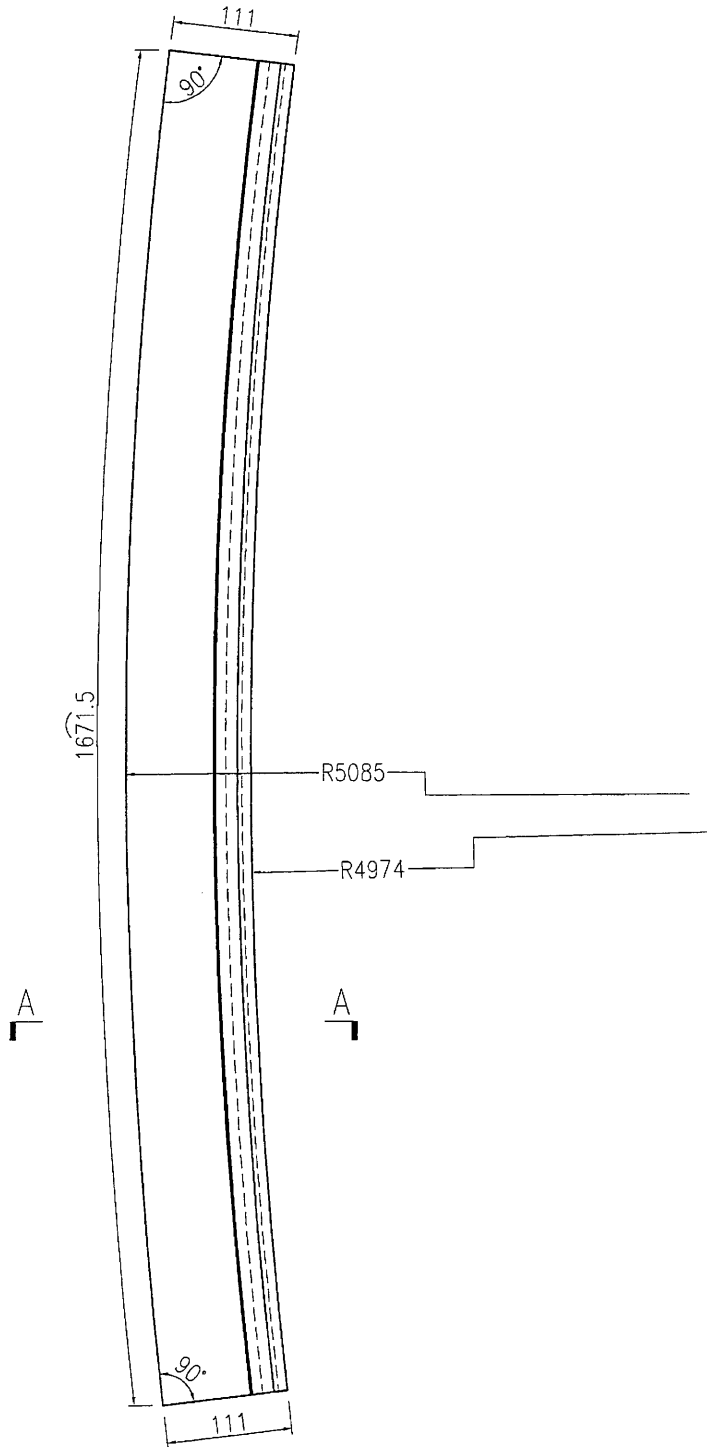

SECTION A-A

名稱	彎弧橫料加工圖	制圖	曾建平	2016-12-07	修改		
材料	X85374	復核			日期		
顏色	PPG UCT515482XL(RY)-3 3 Coats 深灰色	批准			圖號	J835-AL46	

EG-DWG3



美特鋁質 有限公司
MIDI Aluminium Fabricator Ltd.

产品编号	L(MM)	数量	A	B	C	D	E	N	M
		3							

备注: 此加工图两端各预长300mm料头.

工程號	J835	地盤	將軍澳66D平台
-----	------	----	----------

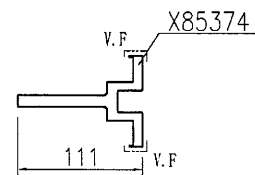
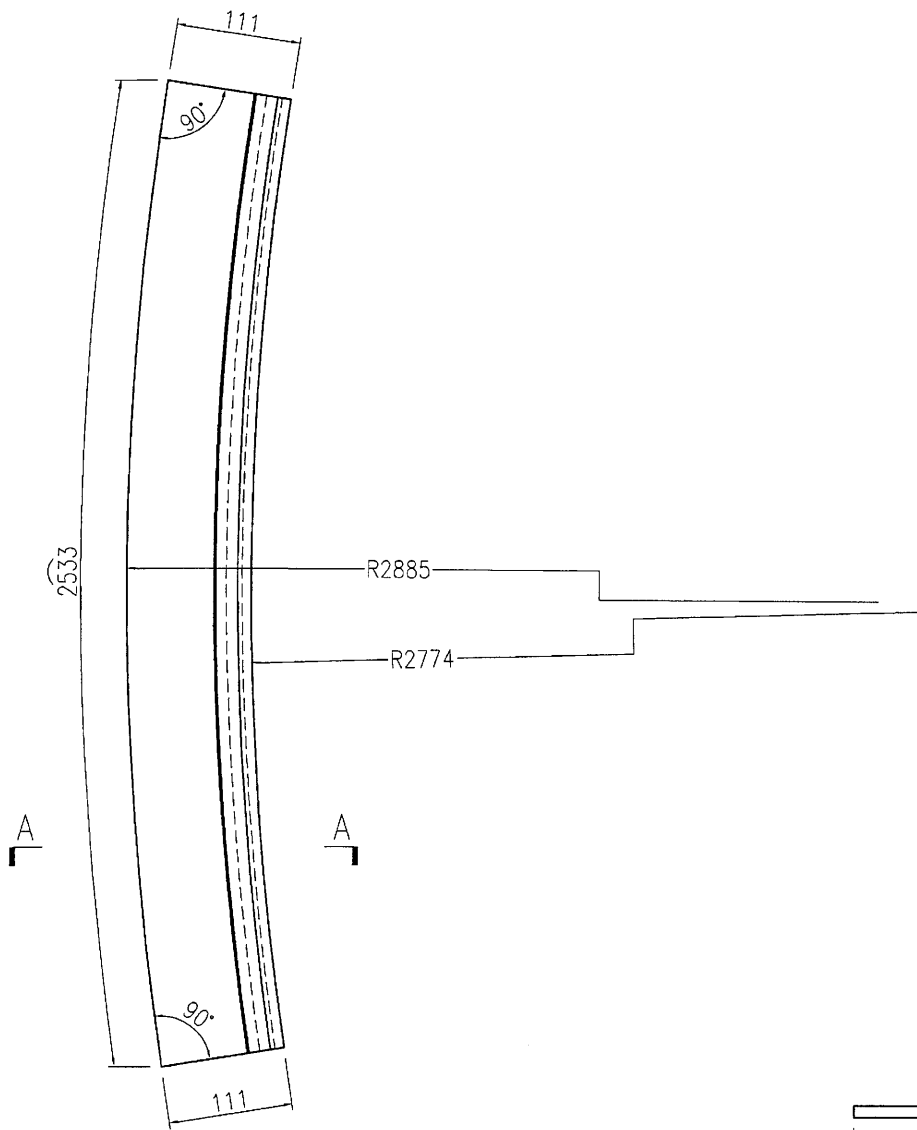

SECTION A-A

名稱	彎弧橫料加工圖	制圖	曾建平	2016-12-07	修改		
材料	X85374	復核			日期		
顏色	PPG UCT515482XL(RY)-3 J Coats 深藍	批准			圖號	J835-AL47	

EG-DWG3



美特鋁質 有限公司
MIDI Aluminium Fabricator Ltd.

产品编号	L(MM)	数量	A	B	C	D	E	N	M
		4							

工程號	J835	地盤	將軍澳66D平台
-----	------	----	----------

备注：此加工图两端各顶长300mm料头。

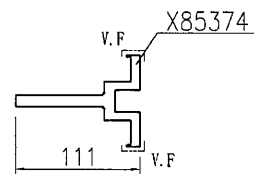
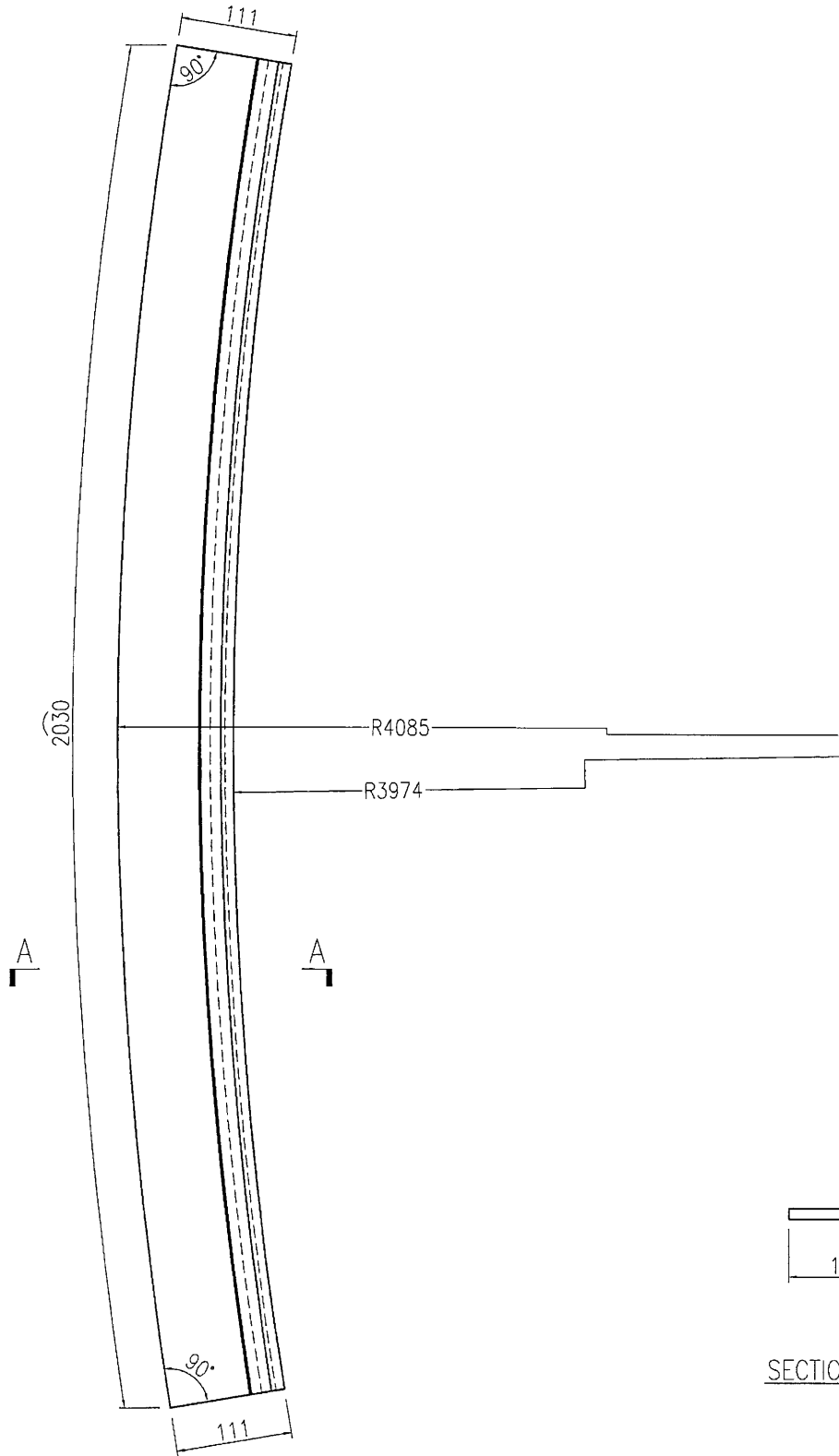

SECTION A-A

名稱	彎弧橫料加工圖	制圖	曾建平	2016-12-07	修改		
材料	X85374	復核			日期		
顏色	PPG UCT515482XL(RY)-3 3 Coats 銀粉	批准			圖號	J835-AL48	

EG-DWG3

 美特鋁質 有限公司 MIDI Aluminium Fabricator Ltd.			
工程號	J835	地盤	將軍澳66D平台

产品编号	L(MM)	数量	A	B	C	D	E	N	M
		3							

备注：此加工图两端各预长300mm料头。

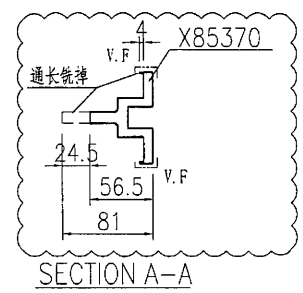
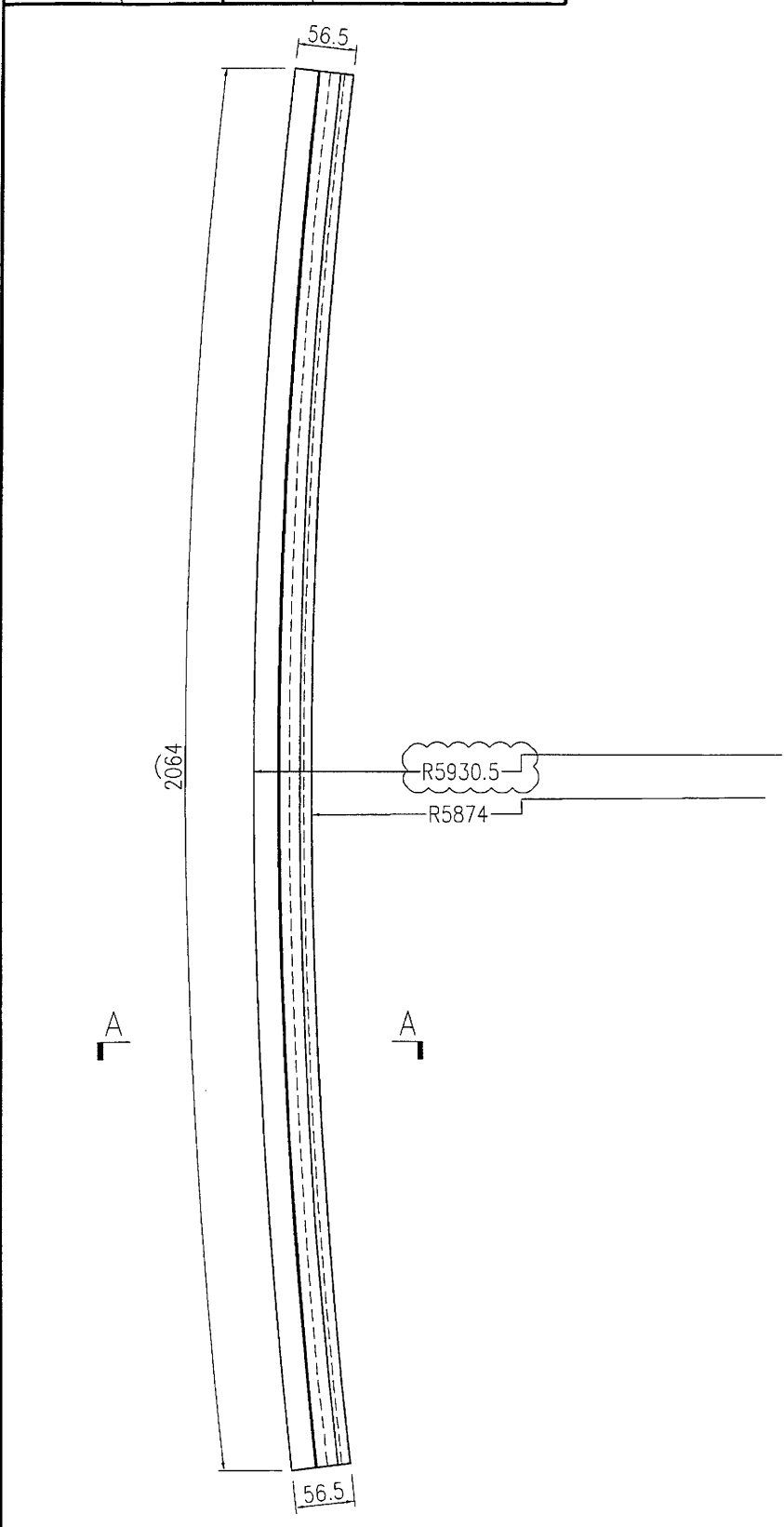

名稱	彎弧橫料加工圖	制圖	曾建平	2016-12-07	修改	A		
材料	X85370	復核			日期	2016-12-24		
顏色	PPG UCT515482XL(RY)-3 3 Coats 霧藍	批准			圖號	J835-AL49		

EG-DWG3

 美特鋁質 有限公司 MIDI Aluminium Fabricator Ltd.			
工程號	J835	地盤	將軍澳66D平台

产品编号	L(MM)	数量	A	B	C	D	E	N	M
		4							

备注：此加工图两端各预长300mm料头。

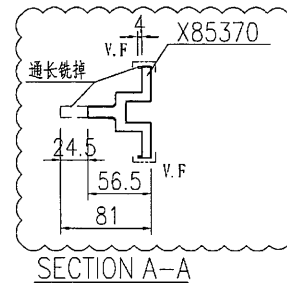
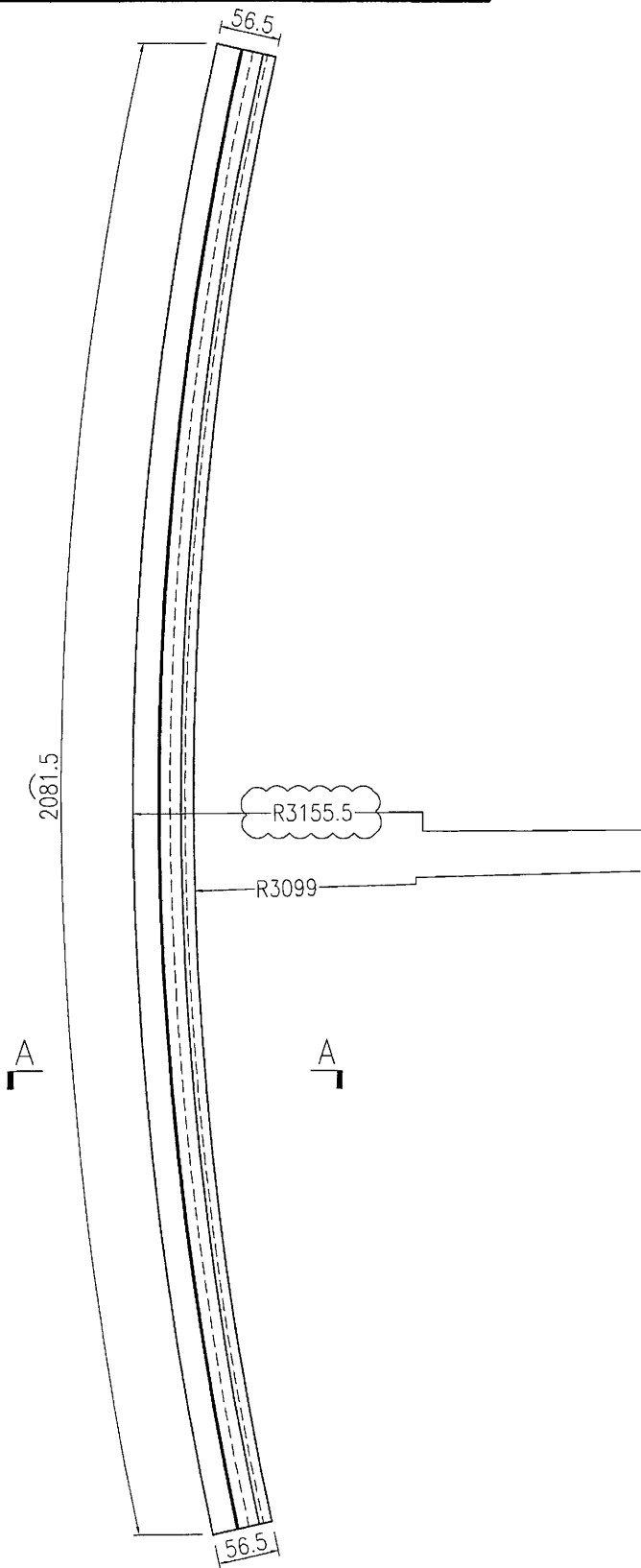

名稱	彎弧橫料加工圖	制圖	曾建平	2016-12-07	修改	A		
材料	X85370	復核			日期	2016-12-24		
顏色	PPG UCT515482XL(RY)-3 3 Coats 深灰	批准			圖號	J835-AL50		

EG-DWG3

美特鋁質 有限公司
MIDI Aluminium Fabricator Ltd.

工程號 J835 地盤 將軍澳66D平台

产品编号	L(MM)	数量	A	B	C	D	E	N	M
		8							

备注：此加工图两端各预长300mm料头。

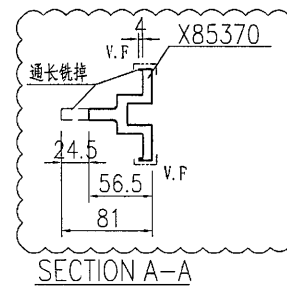
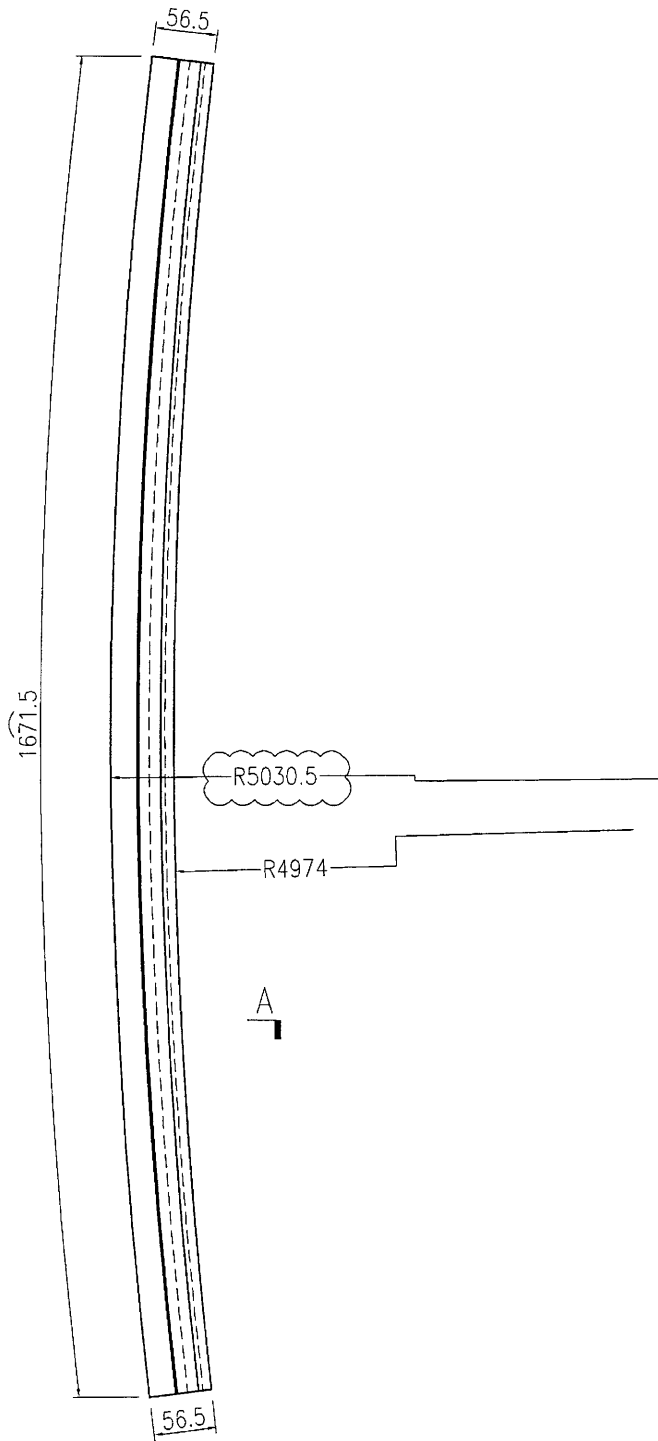

名稱	彎弧橫料加工圖	制圖	曾建平	2016-12-07	修改	A		
材料	X85370	復核			日期	2016-12-24		
顏色	PPG UCT515482XL(RY)-3 3 Coats 深灰色	批准			圖號	J835-AL51		

EG-DWG3



美特鋁質 有限公司
MIDI Aluminium Fabricator Ltd.

产品编号	L(MM)	数量	A	B	C	D	E	N	M
		3							

工程號	J835	地盤	將軍澳66D平台
-----	------	----	----------

备注：此加工图两端各预长300mm料头。

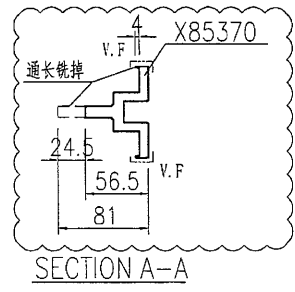
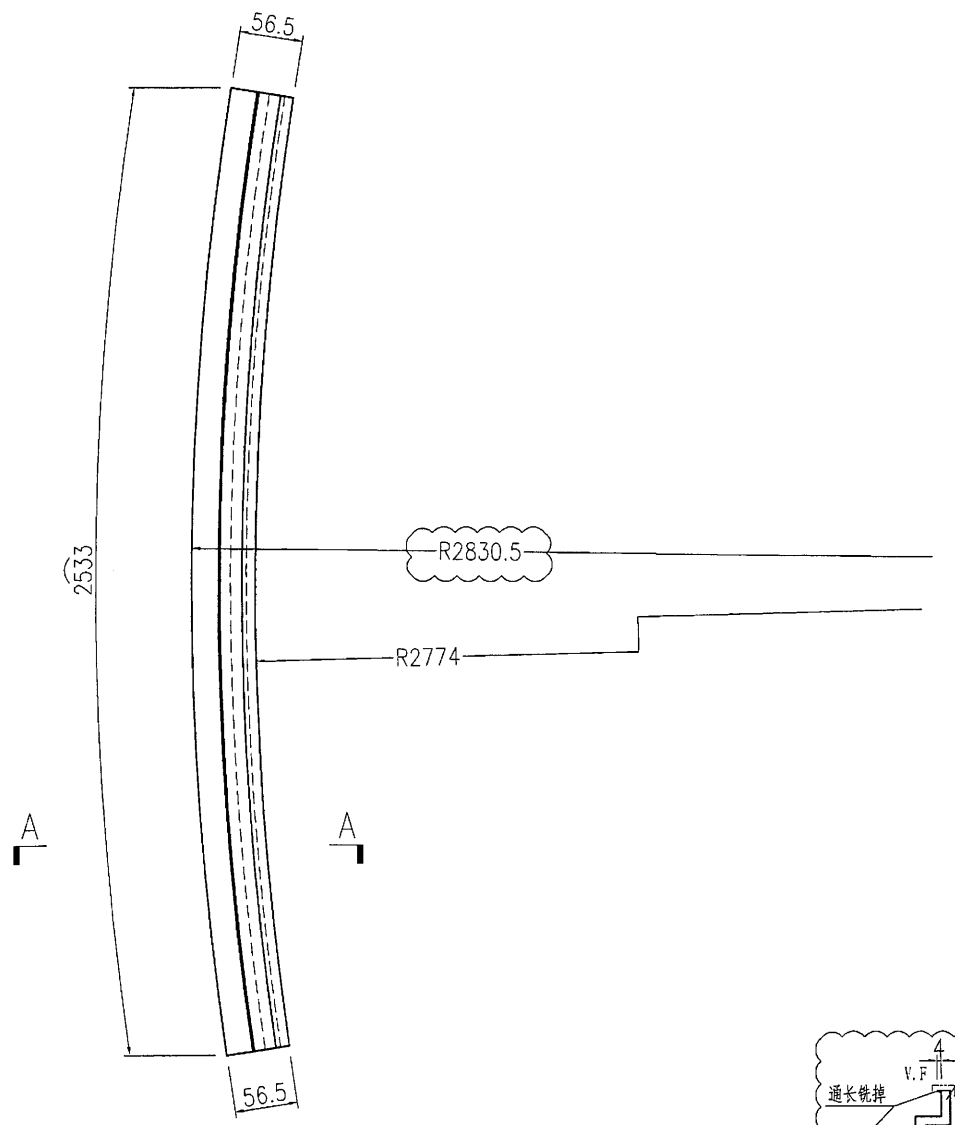

名稱	彎弧橫料加工圖	制圖	曾建平	2016-12-07	修改	A	
材料	X85370	復核			日期	2016-12-24	
顏色	PPG UC7515482XL(RY)-3 3 Coats 漆色	批准			圖號	J835-AL52	

EG-DWG3

 美特鋁質 有限公司
MIDI Aluminium Fabricator Ltd.

产品编号	L(MM)	数量	A	B	C	D	E	N	M
		4							

备注：此加工图两端各预长300mm料头。

工程號	J835	地盤	將軍澳66D平台
-----	------	----	----------

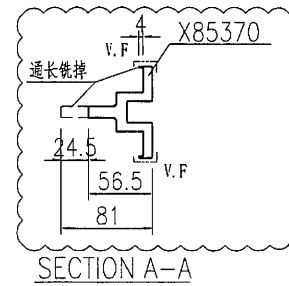
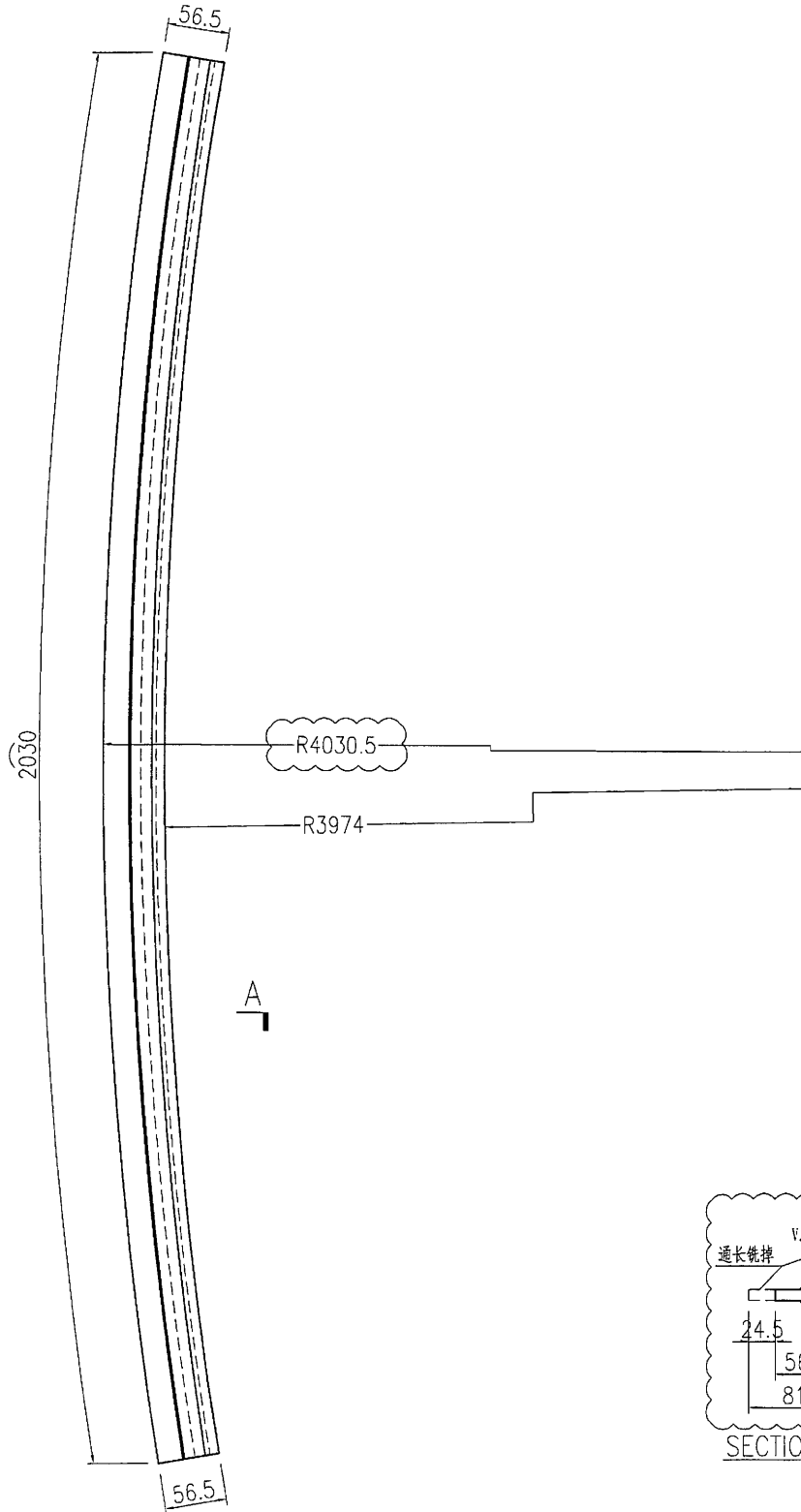

名稱	彎弧橫料加工圖	制圖	曾建平	2016-12-07	修改	A		
材料	X85370	復核			日期	2016-12-24		
顏色	PPG UCT515482XL(RY)-3 3 Coats 深灰色	批准			圖號	J835-AL53		

c-7

EG-DWG3



美特鋁質 有限公司
MIDI Aluminium Fabricator Ltd.

产品编号	L(MM)	数量	A	B	C	D	E	N	M
		3							

备注：此加工图两端各预长300mm料头。

工程號	J835	地盤	將軍澳66D平台
-----	------	----	----------

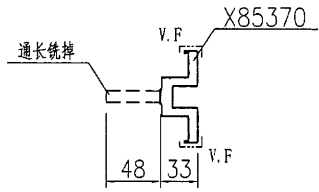
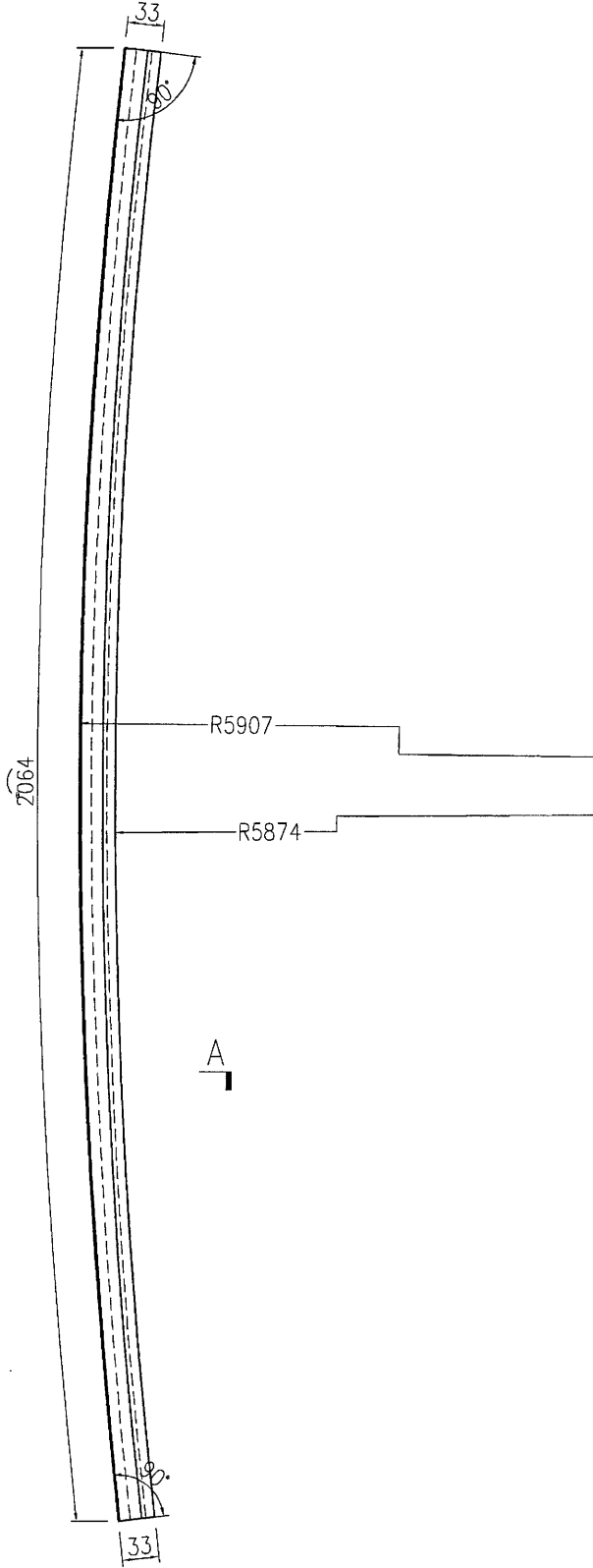

SECTION A-A

名稱	彎弧橫料加工圖	制圖	曾建平	2016-12-07	修改		
材料	X85370	復核			日期		
顏色	PPG UCT515482XL(RY)-3 3 Coats 銀絕	批准			圖號	J835-AL54	

EG-DWG3

 美特鋁質 有限公司 MIDI Aluminium Fabricator Ltd.			
工程號	J835	地盤	將軍澳66D平台

产品编号	L(MM)	数量	A	B	C	D	E	N	M
		4							

备注：此加工图两端各预长300mm料头。

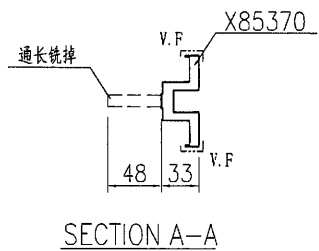
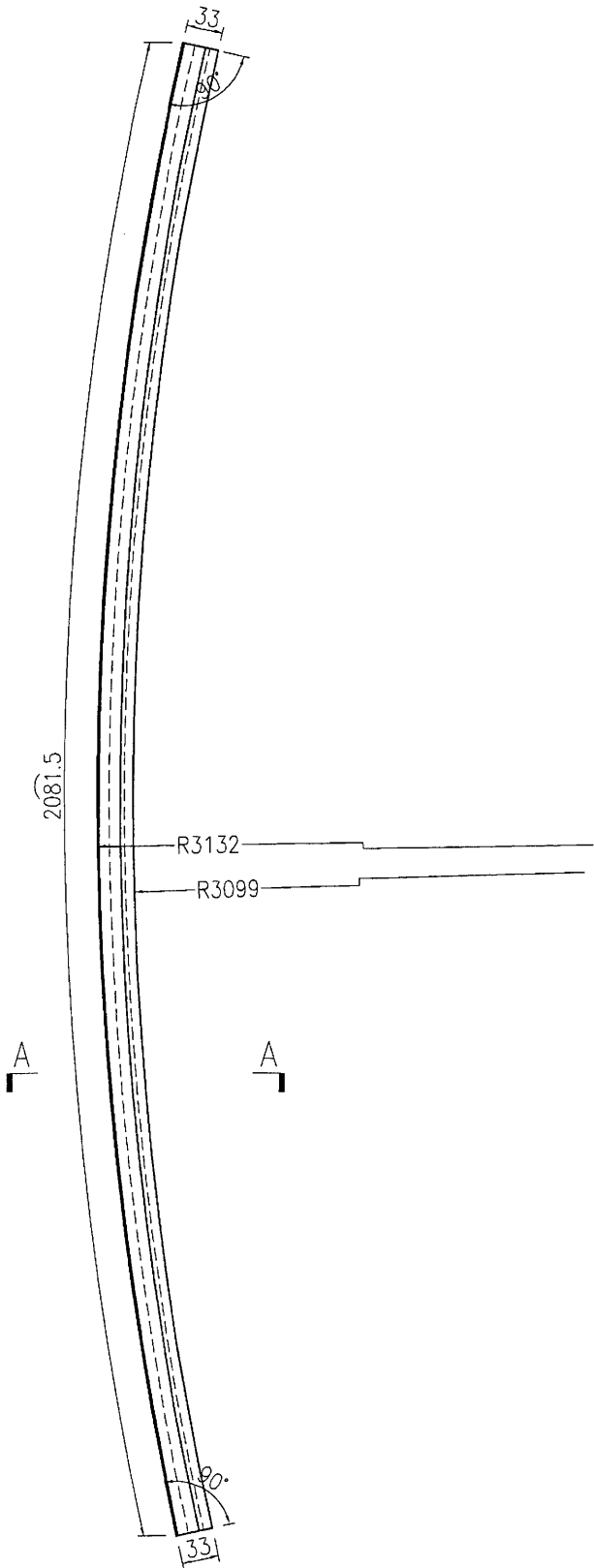

名稱	彎弧橫料加工圖	制圖	曾建平	2016-12-07	修改			
材料	X85370	復核			日期			
顏色	PPG UCT515482XL(RY)-3 3 Coats 深灰色	批准			圖號	J835-AL55		

1-9

EG-DWG3

 美特鋁質 有限公司 MIDI Aluminium Fabricator Ltd.			
工程號	J835	地盤	將軍澳66D平台

产品编号	L(MM)	数量	A	B	C	D	E	N	M
		8							

备注：此加工图两端各预长300mm料头。

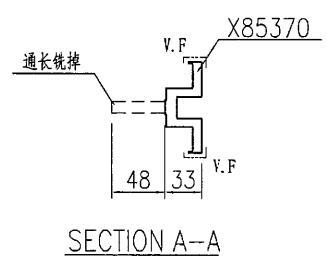
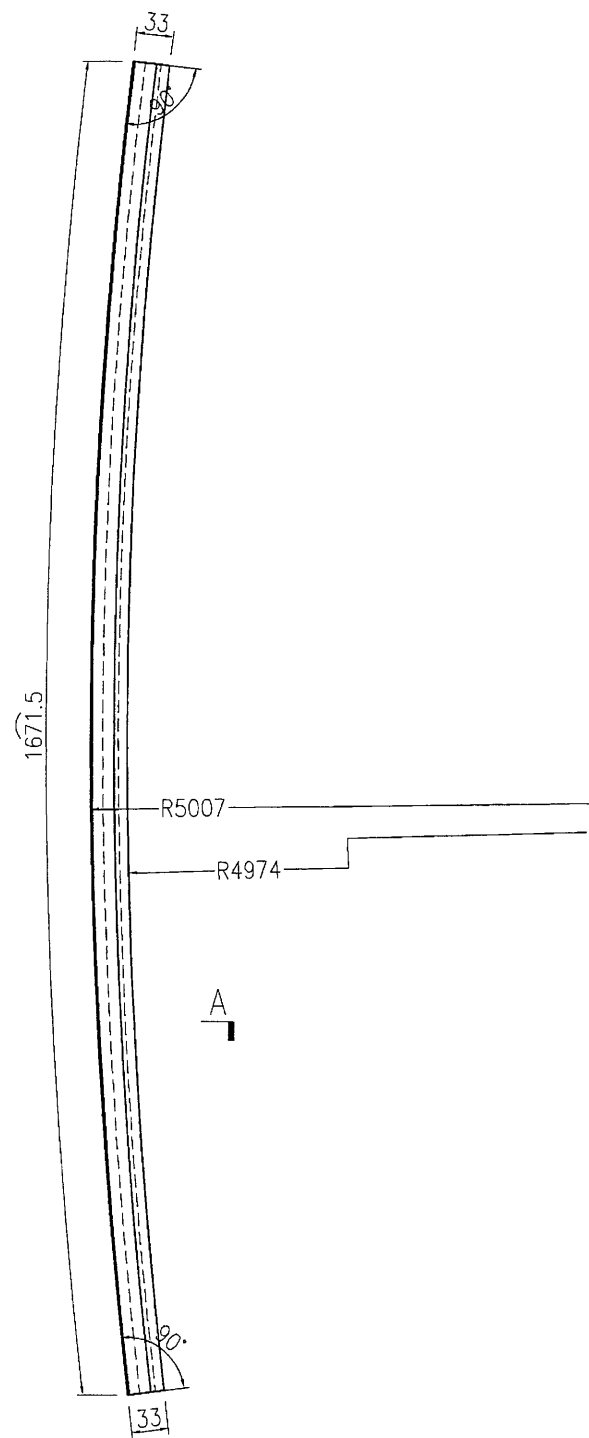

名稱	彎弧橫料加工圖	制圖	曾建平	2016-12-07	修改		
材料	X85370	復核			日期		
顏色	PPG UCT515482XL(RY)-3 3 Coats 深藍	批准			圖號	J835-AL56	

20

EG-DWG3

美特鋁質 有限公司
MIDI Aluminium Fabricator Ltd.

产品编号	L(MM)	数量	A	B	C	D	E	N	M
		3							

备注：此加工图两端各预长300mm料头。

工程號 J835 地盤 將軍澳66D平台

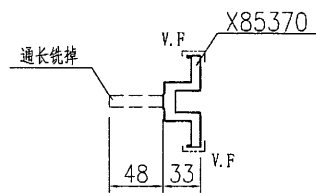
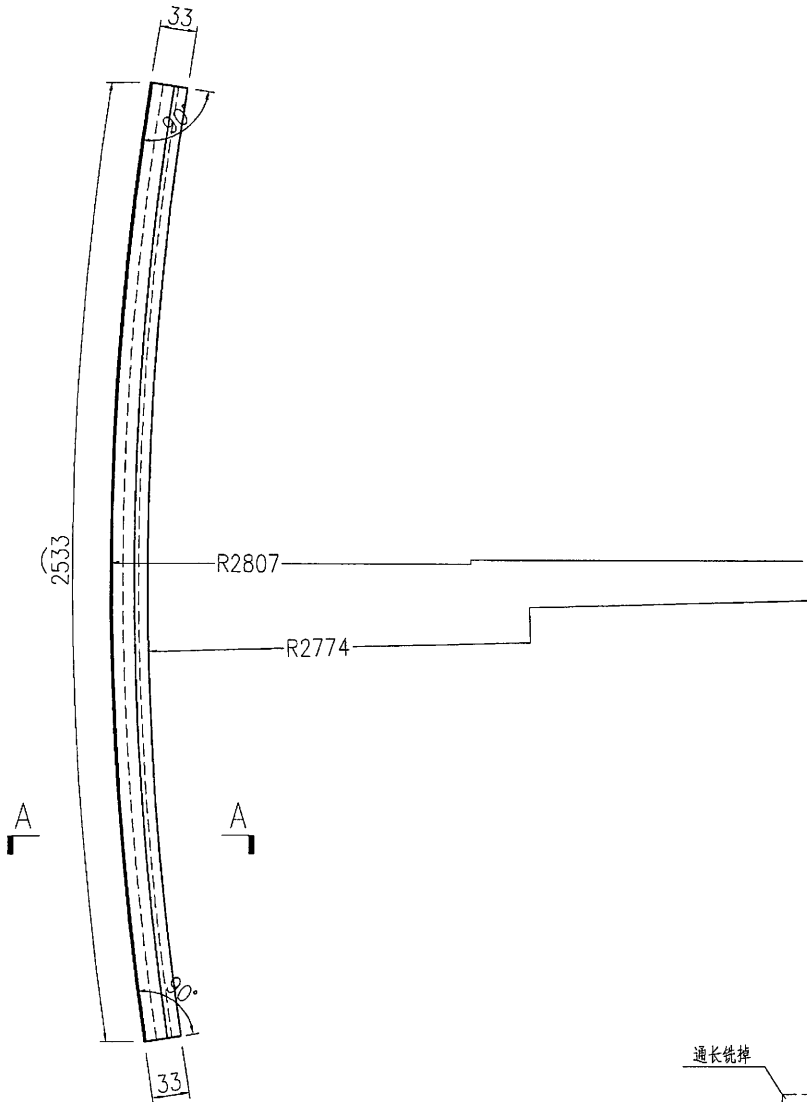

SECTION A-A

名稱	彎弧橫料加工圖	制圖	曾建平	2016-12-07	修改		
材料	X85370	復核			日期		
顏色	PPG UCT515482XL(RY)-3 3 Coats 深藍	批准			圖號	J835-AL57	

21

EG-DWG3



美特鋁質 有限公司
MIDI Aluminium Fabricator Ltd.

产品编号	L(MM)	数量	A	B	C	D	E	N	M
		4							

备注：此加工图两端各预长300mm料头。

工程號	J835	地盤	將軍澳66D平台
-----	------	----	----------

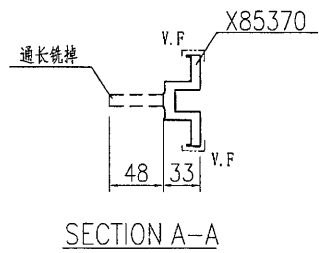
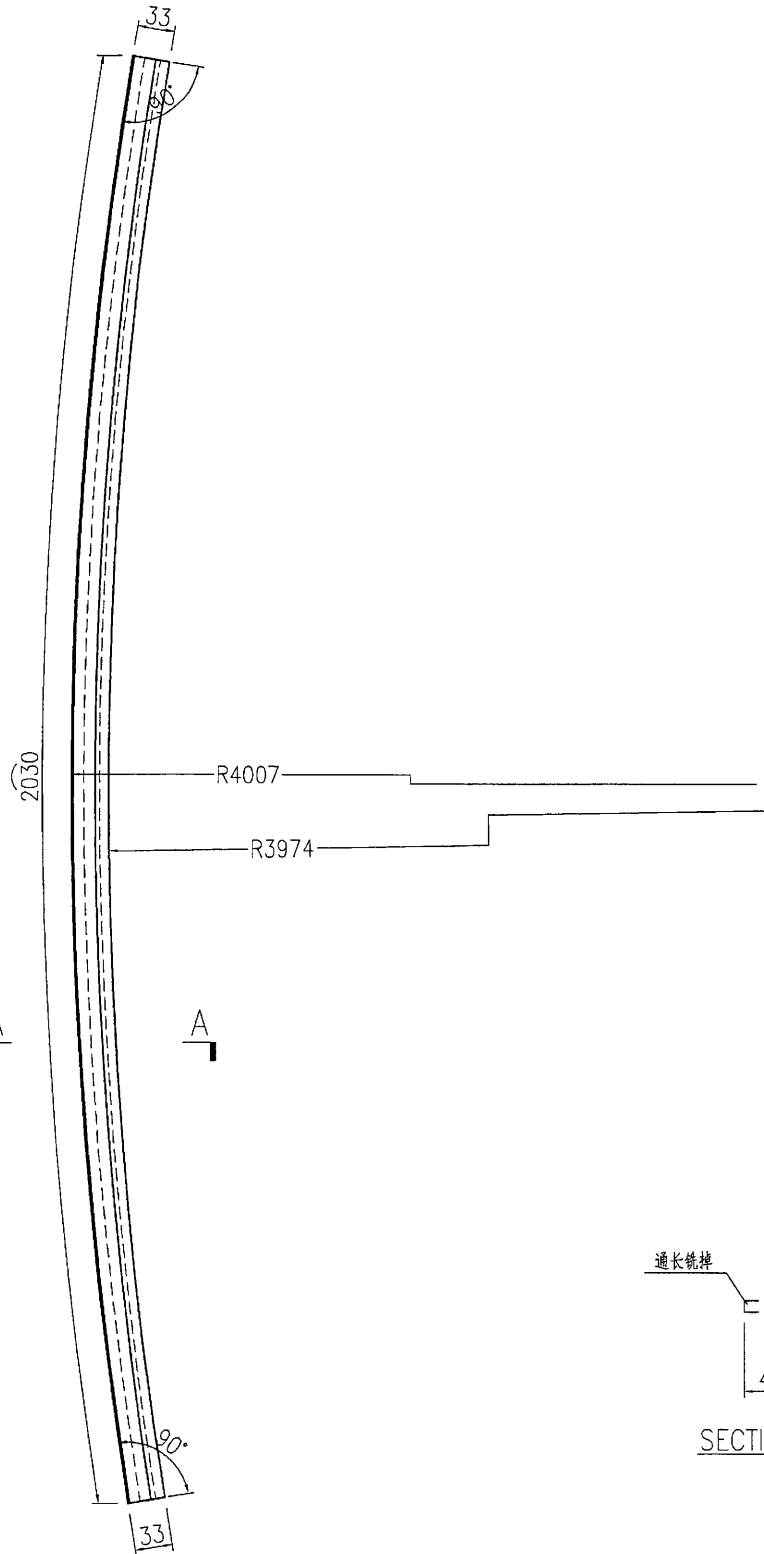

名稱	彎弧橫料加工圖	制圖	曾建平	2016-12-07	修改		
材料	X85370	復核			日期		
顏色	PPG UCT515482XL(RY)-3 3 Coats 銀灰	批准			圖號	J835-AL58	

22

EG-DWG3

美特鋁質 有限公司
 MIDI Aluminium Fabricator Ltd.

产品编号	L(MM)	数量	A	B	C	D	E	N	M
		3							

工程號	J835	地盤	將軍澳66D平台
-----	------	----	----------

备注：此加工图两端各预长300mm料头。

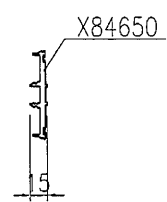
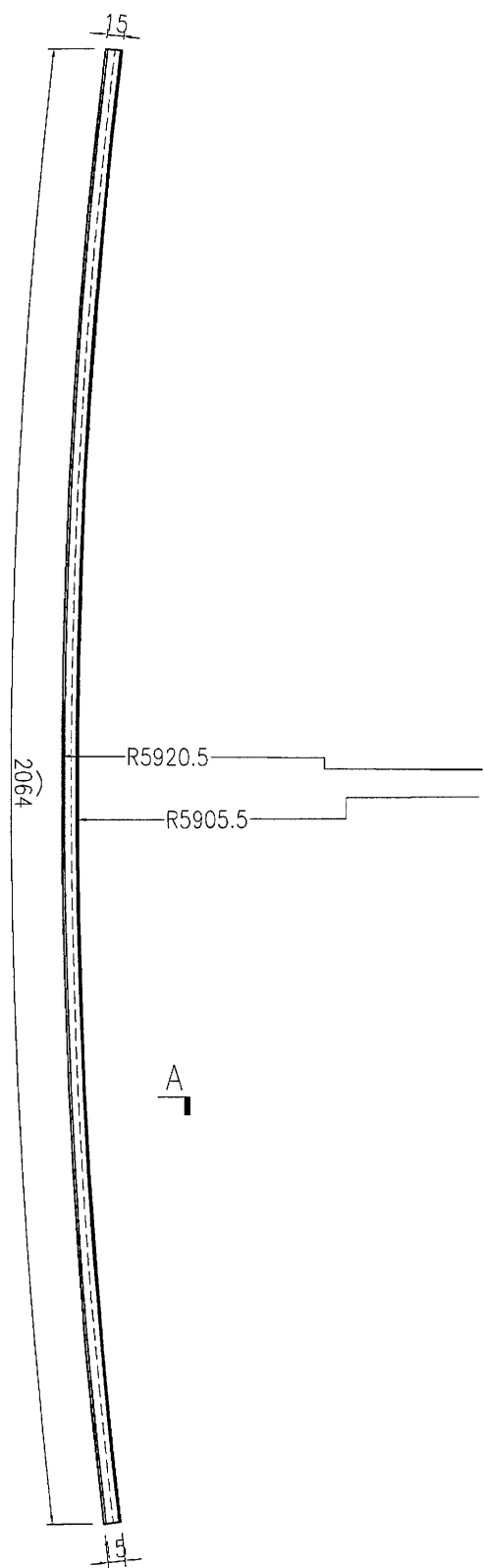

SECTION A-A

名稱	彎弧橫料加工圖	制圖	曾建平	2016-12-07	修改	A		
材料	X84650	復核			日期	2016-12-24		
顏色	MILL	批准			圖號	J835-AL59		

EG-DWG3



美特鋁質 有限公司
MIDI Aluminium Fabricator Ltd.

产品编号	L(MM)	数量	A	B	C	D	E	N	M
		4							

工程號	J835	地盤	將軍澳66D平台
-----	------	----	----------

备注：此加工图两端各预长300mm料头。

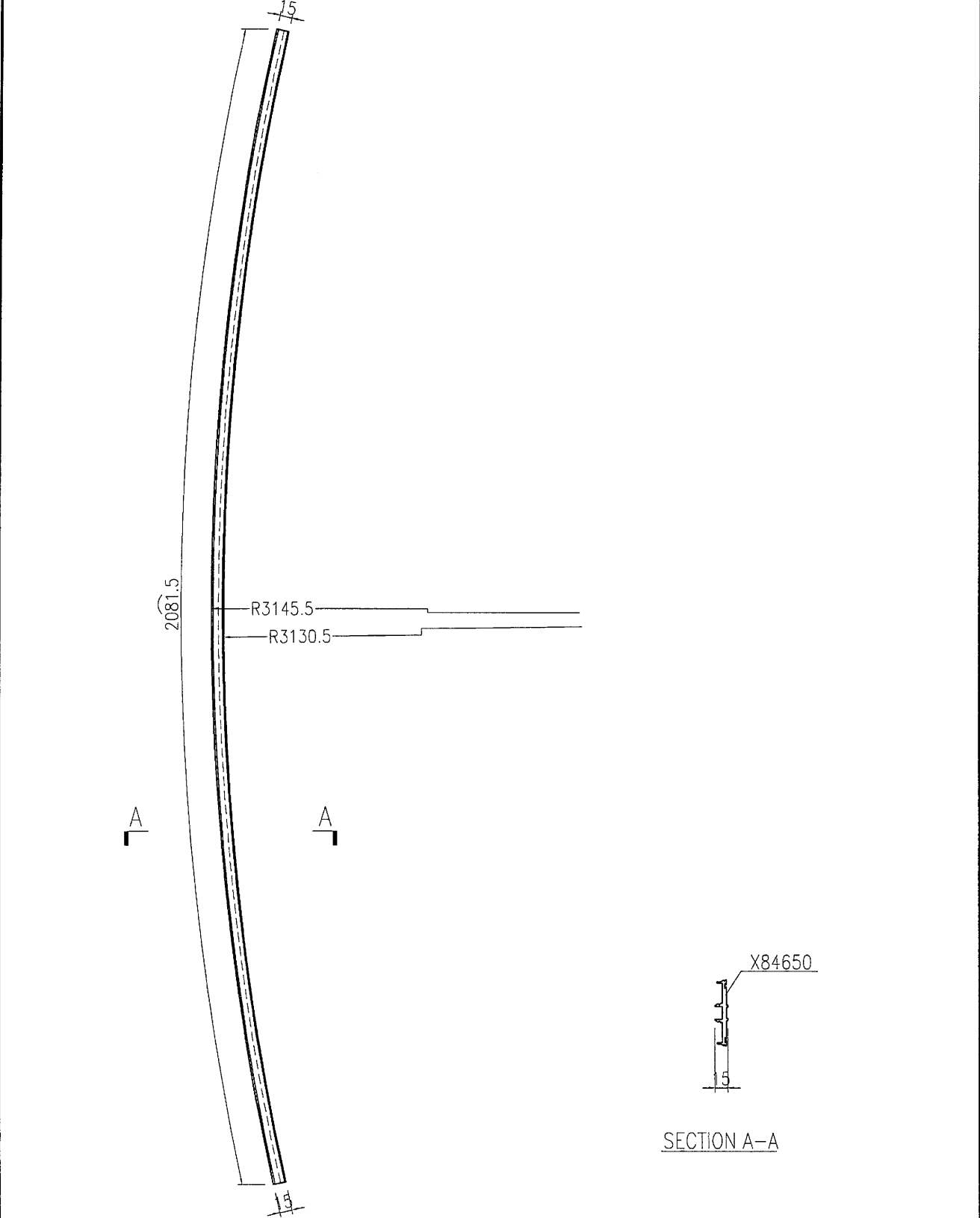

名稱	彎弧橫料加工圖	制圖	曾建平	2016-12-07	修改	A		
材料	X84650	復核			日期	2016-12-24		
顏色	MILL	批准			圖號	J835-AL60		

2/4

EG-DWG3

美特鋁質 有限公司
 MIDI Aluminium Fabricator Ltd.

产品编号	L(MM)	数量	A	B	C	D	E	N	M
		7							

工程號	J835	地盤	將軍澳66D平台
-----	------	----	----------

备注：此加工图两端各预长300mm料头。

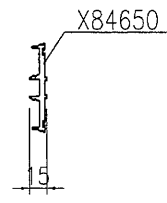
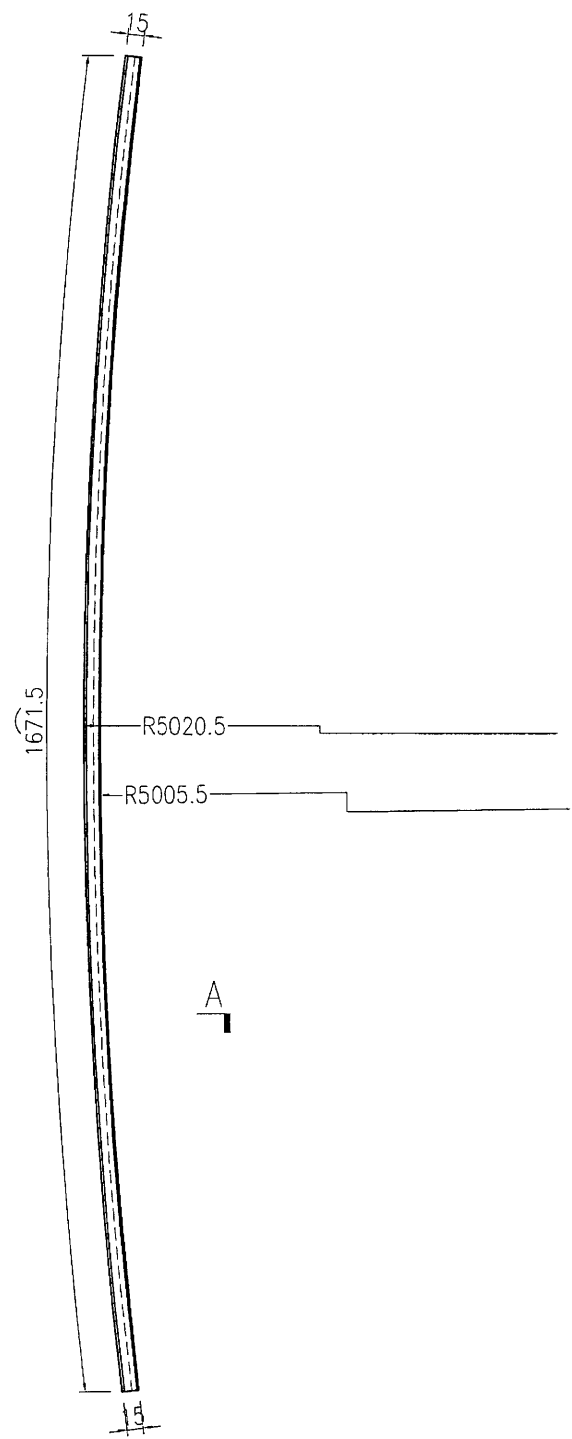

SECTION A-A

名稱	彎弧橫料加工圖	制圖	曾建平	2016-12-07	修改	A		
材料	X84650	復核			日期	2016-12-24		
顏色	MILL	批准			圖號	J835-AL61		

25

EG-DWG3

美特鋁質 有限公司
 MIDI Aluminium Fabricator Ltd.

产品编号	L(MM)	数量	A	B	C	D	E	N	M
		3							

工程號	J835	地盤	將軍澳66D平台
-----	------	----	----------

备注：此加工图两端各预长300mm料头。

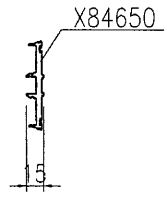
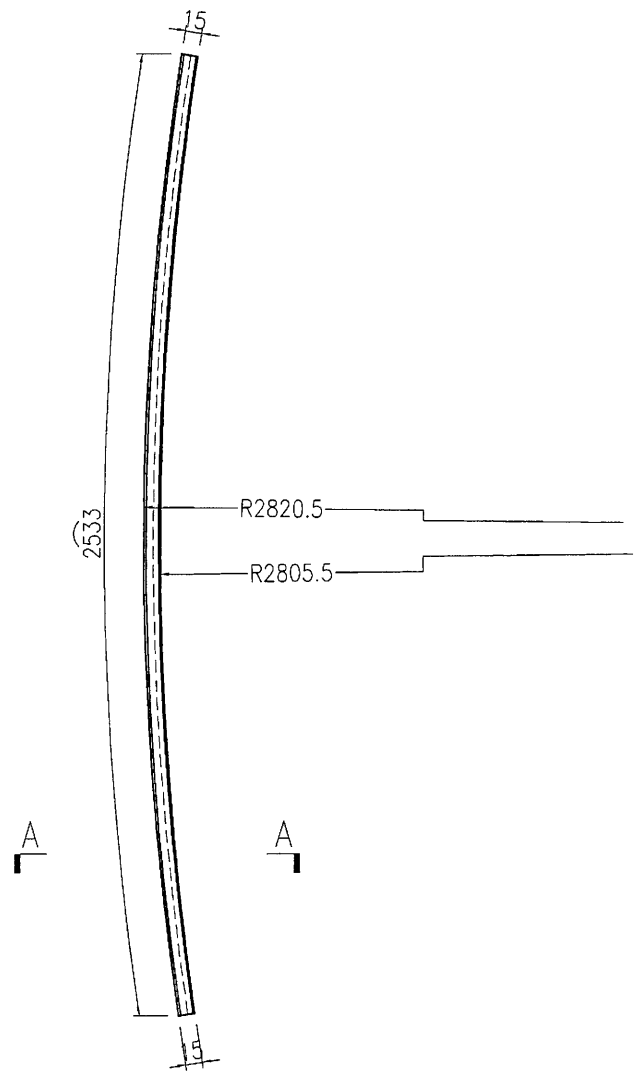

SECTION A-A

名稱	彎弧橫料加工圖	制圖	曾建平	2016-12-07	修改	A		
材料	X84650	復核			日期	2016-12-24		
顏色	MILL	批准			圖號	J835-AL62		

EG-DWG3

 美特鋁質 有限公司
MIDI Aluminium Fabricator Ltd.

产品编号	L(MM)	数量	A	B	C	D	E	N	M
		4							

备注：此加工图两端各顶长300mm料头。

工程號	J835	地盤	將軍澳66D平台
-----	------	----	----------

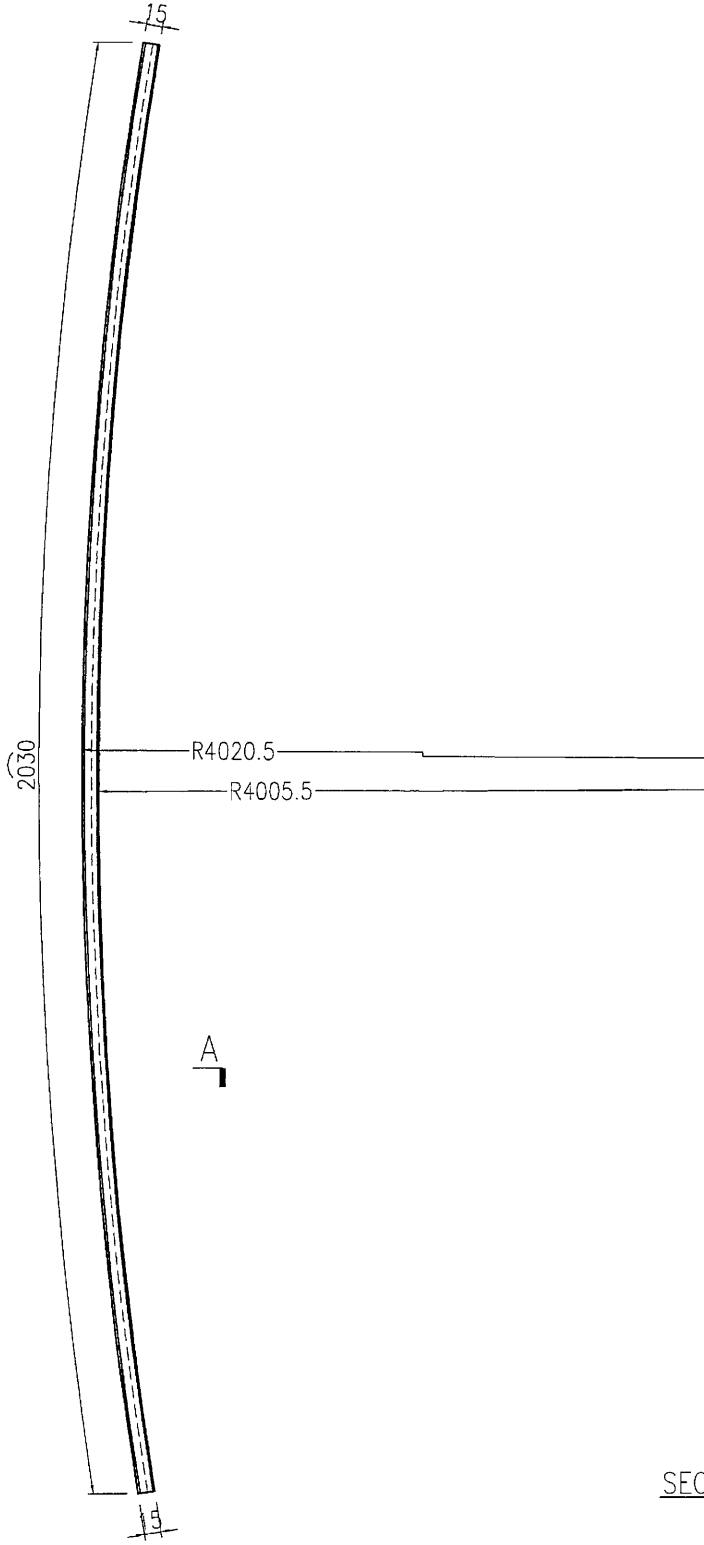

SECTION A-A

名稱	彎弧橫料加工圖	制圖	曾建平	2016-12-07	修改	A		
材料	X84650	復核			日期	2016-12-24		
顏色	MILL	批准			圖號	J835-AL63		

27

EG-DWG3

美特鋁質 有限公司
 MIDI Aluminium Fabricator Ltd.

产品编号	L(MM)	数量	A	B	C	D	E	N	M
		3							

工程號	J835	地盤	將軍澳66D平台
-----	------	----	----------

备注：此加工图两端各预长300mm料头。

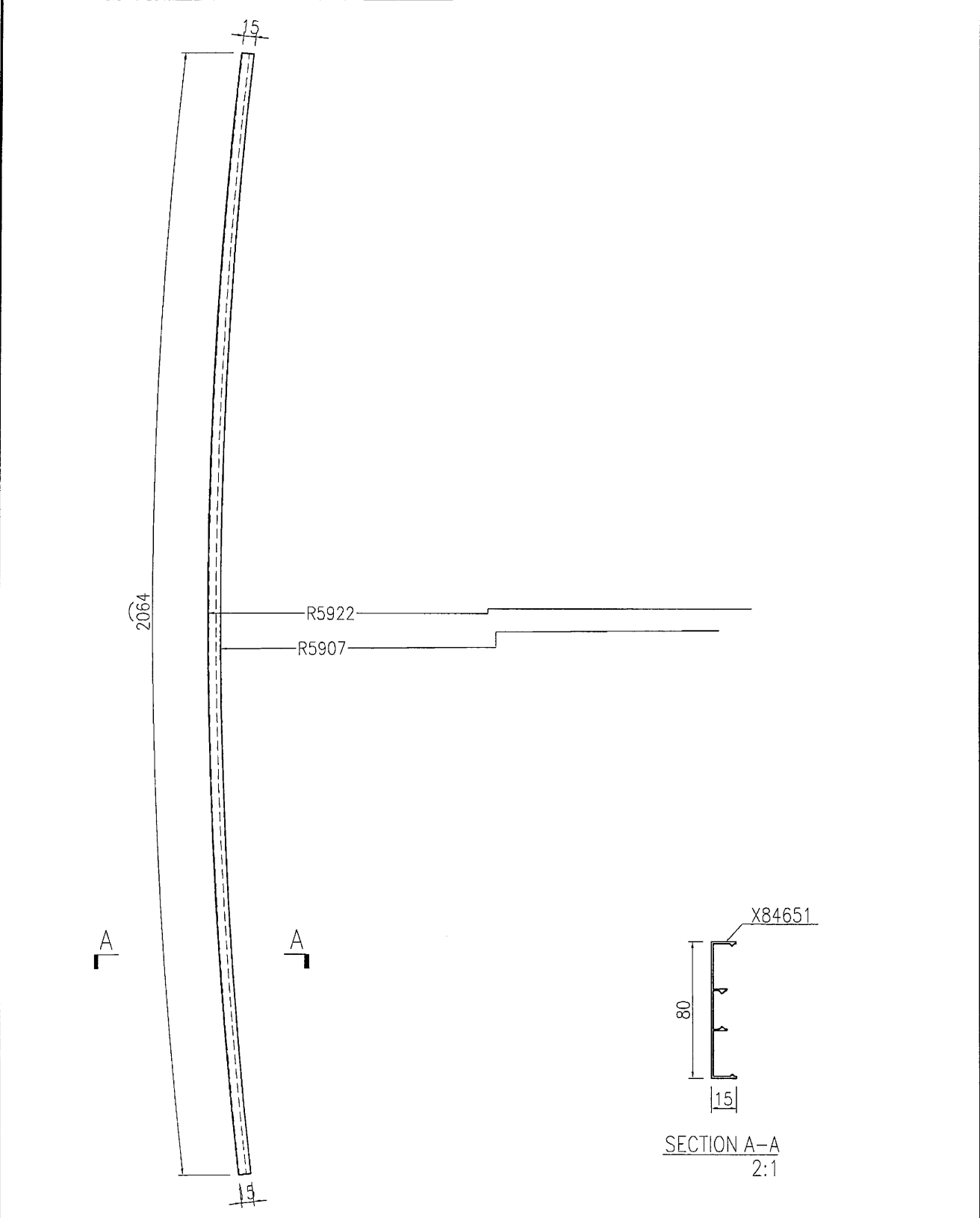

名稱	彎弧橫料加工圖	制圖	曾建平	2016-12-07	修改	A		
材料	X84651	復核			日期	2016-12-24		
顏色	PPG UCT515482XL(RY)-3 3 Coats 深灰	批准			圖號	J835-AL64		

EG-DWG3

 美特鋁質 有限公司 MIDI Aluminium Fabricator Ltd.			
工程號	J835	地盤	將軍澳66D平台

产品编号	L(MM)	数量	A	B	C	D	E	N	M
		4							

备注：此加工图两端各预长300mm料头。

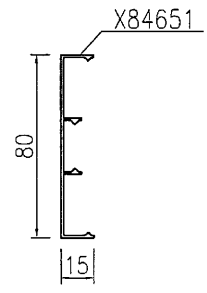
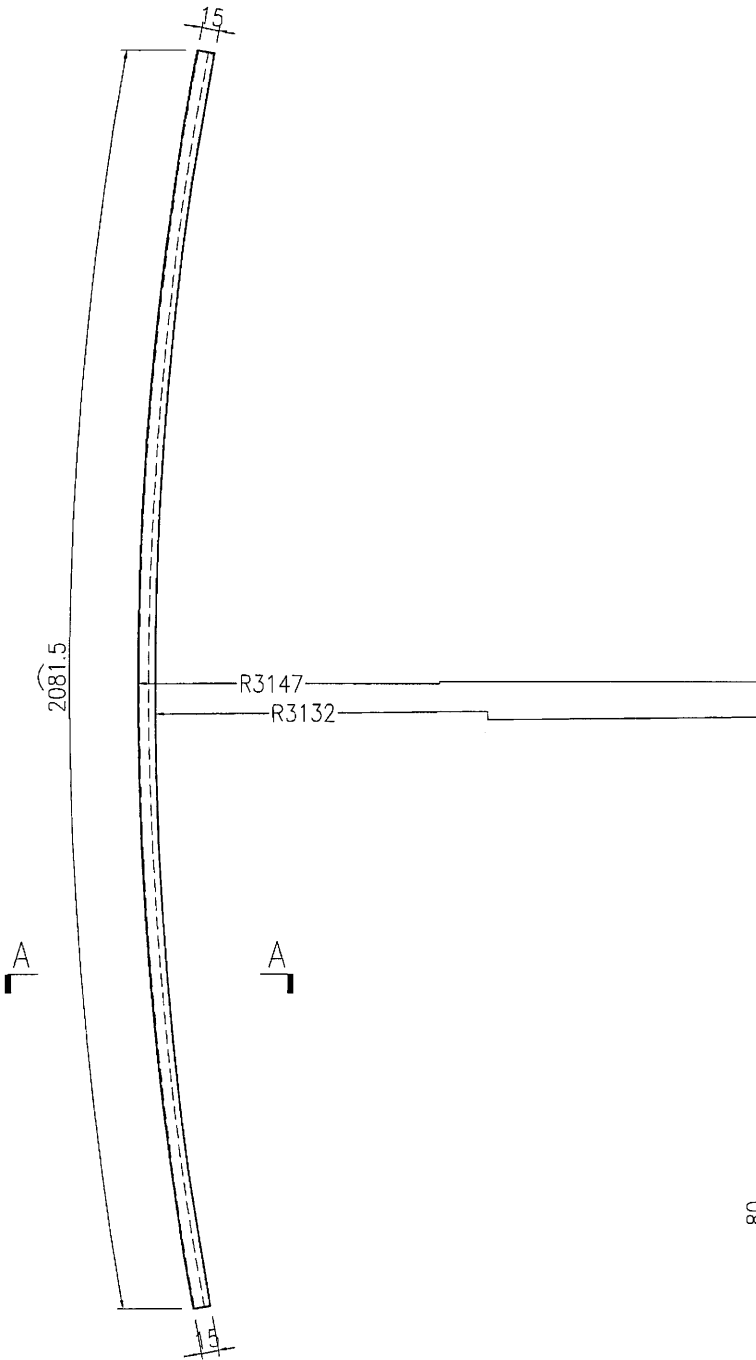

SECTION A-A
2:1

名稱	彎弧橫料加工圖	制圖	曾建平	2016-12-07	修改	A		
材料	X84651	復核			日期	2016-12-24		
顏色	PPG UCT515482XL(RY)-3 3 Coats 深灰色	批准			圖號	J835-AL65		

24

EG-DWG3

 美特鋁質 有限公司 MIDI Aluminium Fabricator Ltd.			
工程號	J835	地盤	將軍澳66D平台

产品编号	L(MM)	数量	A	B	C	D	E	N	M
		7							

备注：此加工图两端各预长300mm料头。

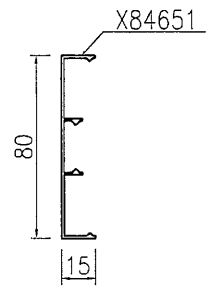
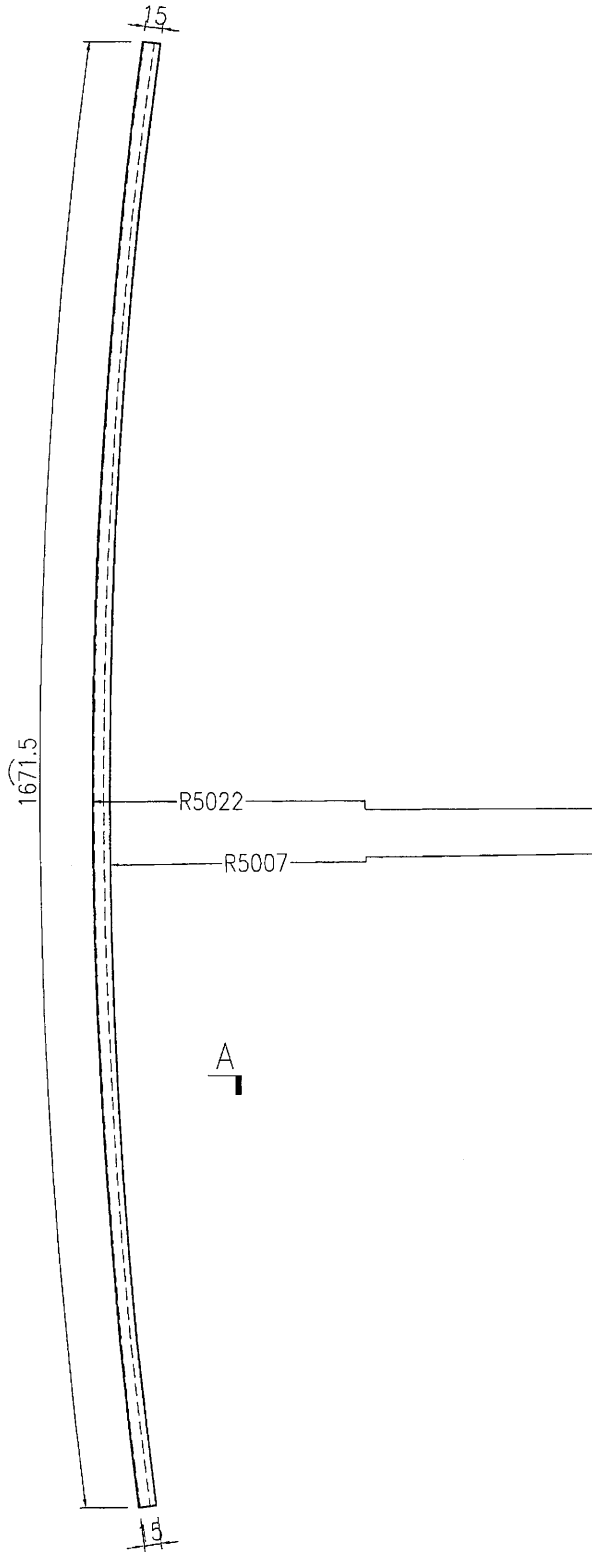

SECTION A-A
2:1

名稱	彎弧橫料加工圖	制圖	曾建平	2016-12-07	修改	A		
材料	X84651	復核			日期	2016-12-24		
顏色	PPG UCT515482XL(RY)-3 3 Coats 霧炮	批准			圖號	J835-AL66		

EG-DWG3

 美特鋁質 有限公司 MIDI Aluminium Fabricator Ltd.			
工程號	J835	地盤	將軍澳66D平台

产品编号	L(MM)	数量	A	B	C	D	E	N	M
		3							

备注：此加工图两端各预长300mm斜头。

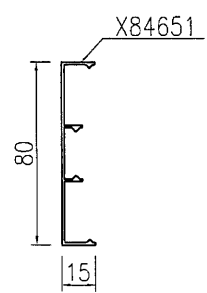
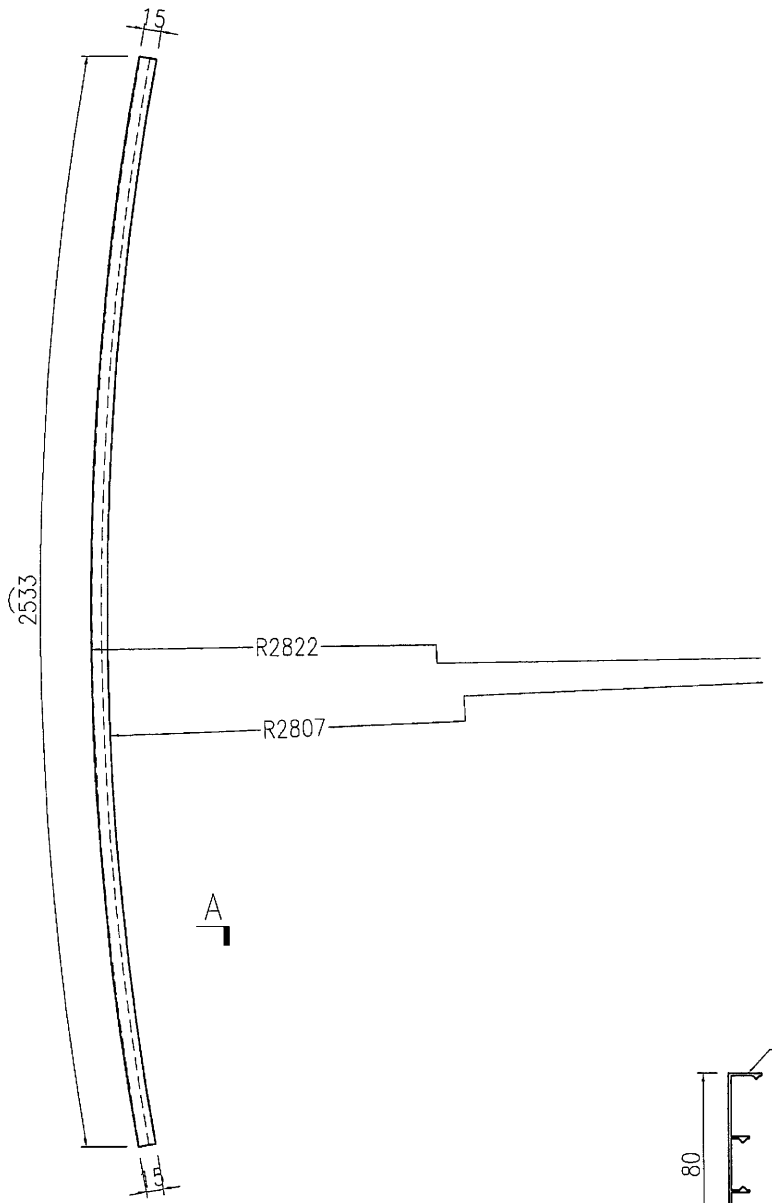

SECTION A-A
2:1

名稱	彎弧橫料加工圖	制圖	曾建平	2016-12-07	修改	A		
材料	X84651	復核			日期	2016-12-24		
顏色	PPG UCT1515482XL(RY)-3 3 Coats 珠光色	批准			圖號	J835-AL67		

EG-DWG3

 美特鋁質 有限公司 MIDI Aluminium Fabricator Ltd.			
工程號	J835	地盤	將軍澳66D平台

产品编号	L(MM)	数量	A	B	C	D	E	N	M
		4							

备注：此加工图两端各预长300mm料头。

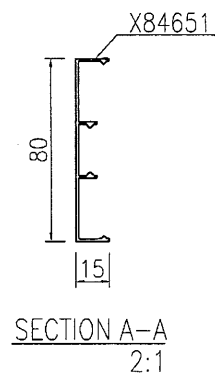
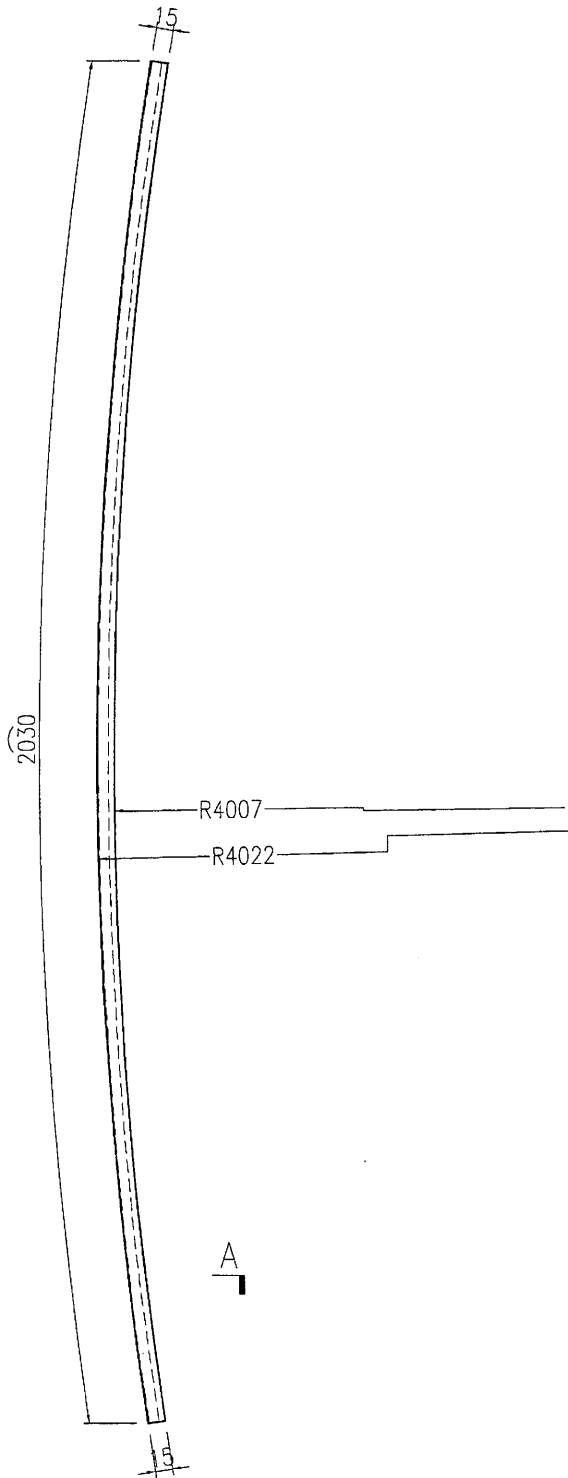

名稱	彎弧橫料加工圖	制圖	曾建平	2016-12-07	修改	A		
材料	X84651	復核			日期	2016-12-24		
顏色	PPG UCT515482XL(RY)-3 Coats 深純	批准			圖號	J835-AL68		

EG-DWG3

 美特鋁質 有限公司 MIDI Aluminium Fabricator Ltd.			
工程號	J835	地盤	將軍澳66D平台

产品编号	L(MM)	数量	A	B	C	D	E	N	M
		6							

备注：此加工图两端各预长300mm料头。

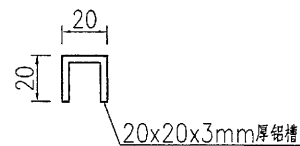
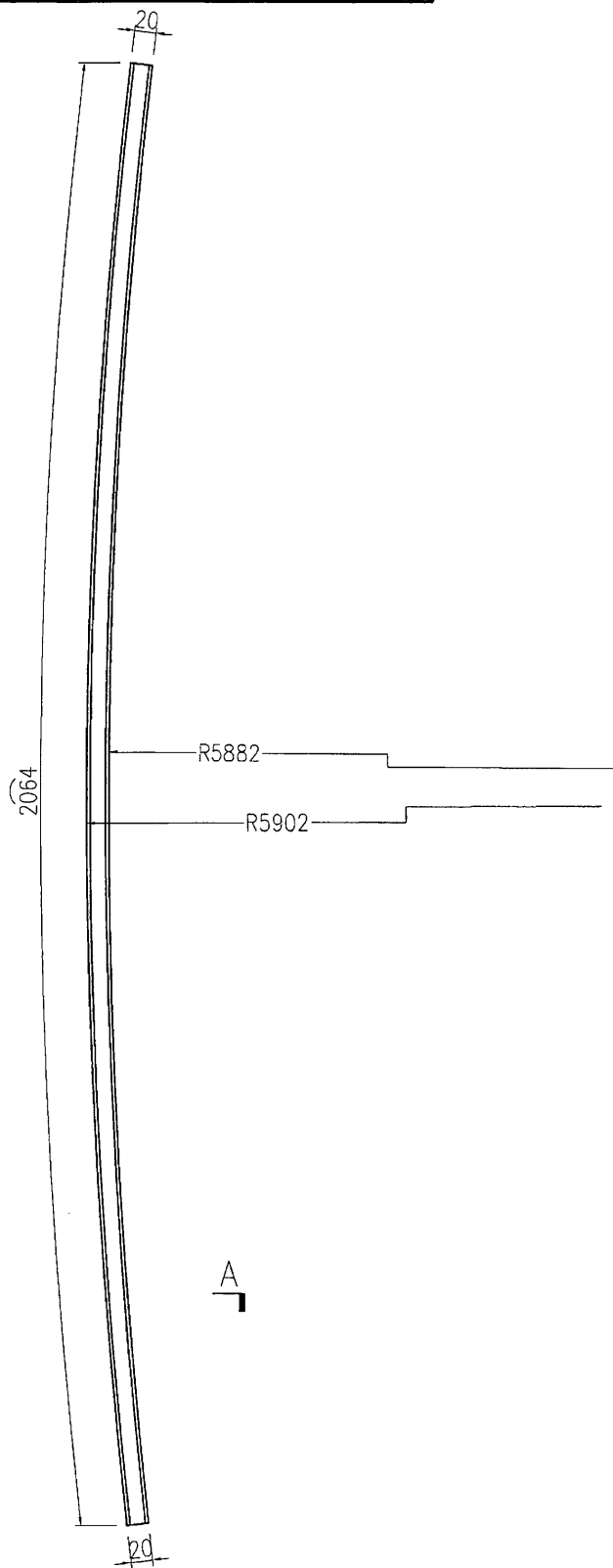

SECTION A-A
2:1

名稱	彎弧橫料加工圖	制圖	曾建平	2016-12-07	修改			
材料	20x20x3mm厚鋁槽	復核			日期			
顏色	MILL	批准			圖號	J835-AL74		

3.3

EG-DWG3



美特鋁質 有限公司
MIDI Aluminium Fabricator Ltd.

产品编号	L(MM)	数量	A	B	C	D	E	N	M
		8							

备注：此加工图两端各预长300mm料头。

工程號	J835	地盤	將軍澳66D平台
-----	------	----	----------

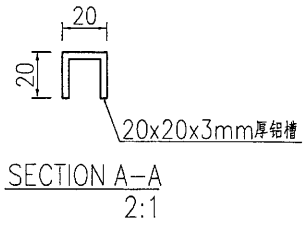
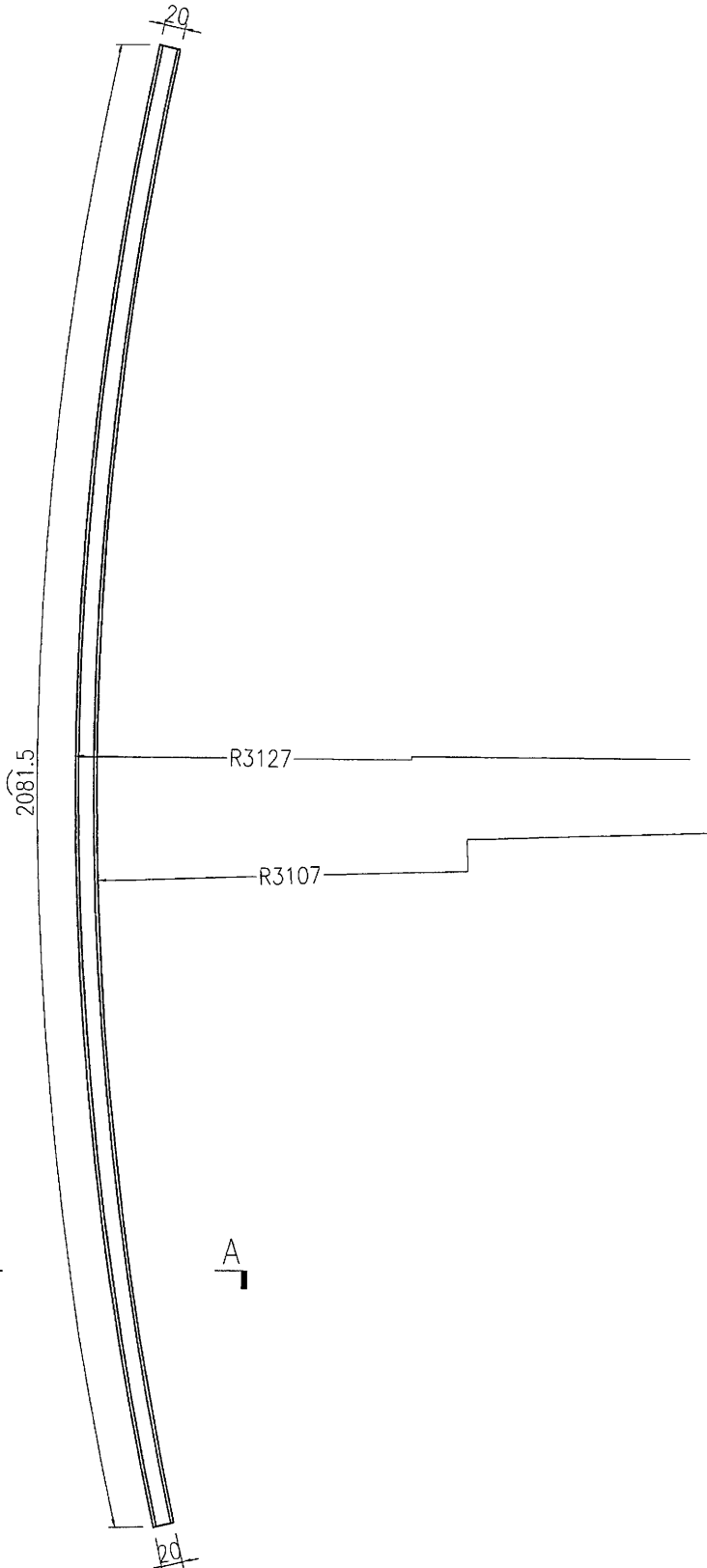

名稱	彎弧橫料加工圖	制圖	曾建平	2016-12-07	修改		
材料	20x20x3mm厚鋁槽	復核			日期		
顏色	MILL	批准			圖號	J835-AL75	

EG-DWG3

 美特鋁質 有限公司 MIDI Aluminium Fabricator Ltd.			
工程號	J835	地盤	將軍澳66D平台

产品编号	L(MM)	数量	A	B	C	D	E	N	M
		14							

备注：此加工图两端各预长300mm料头。

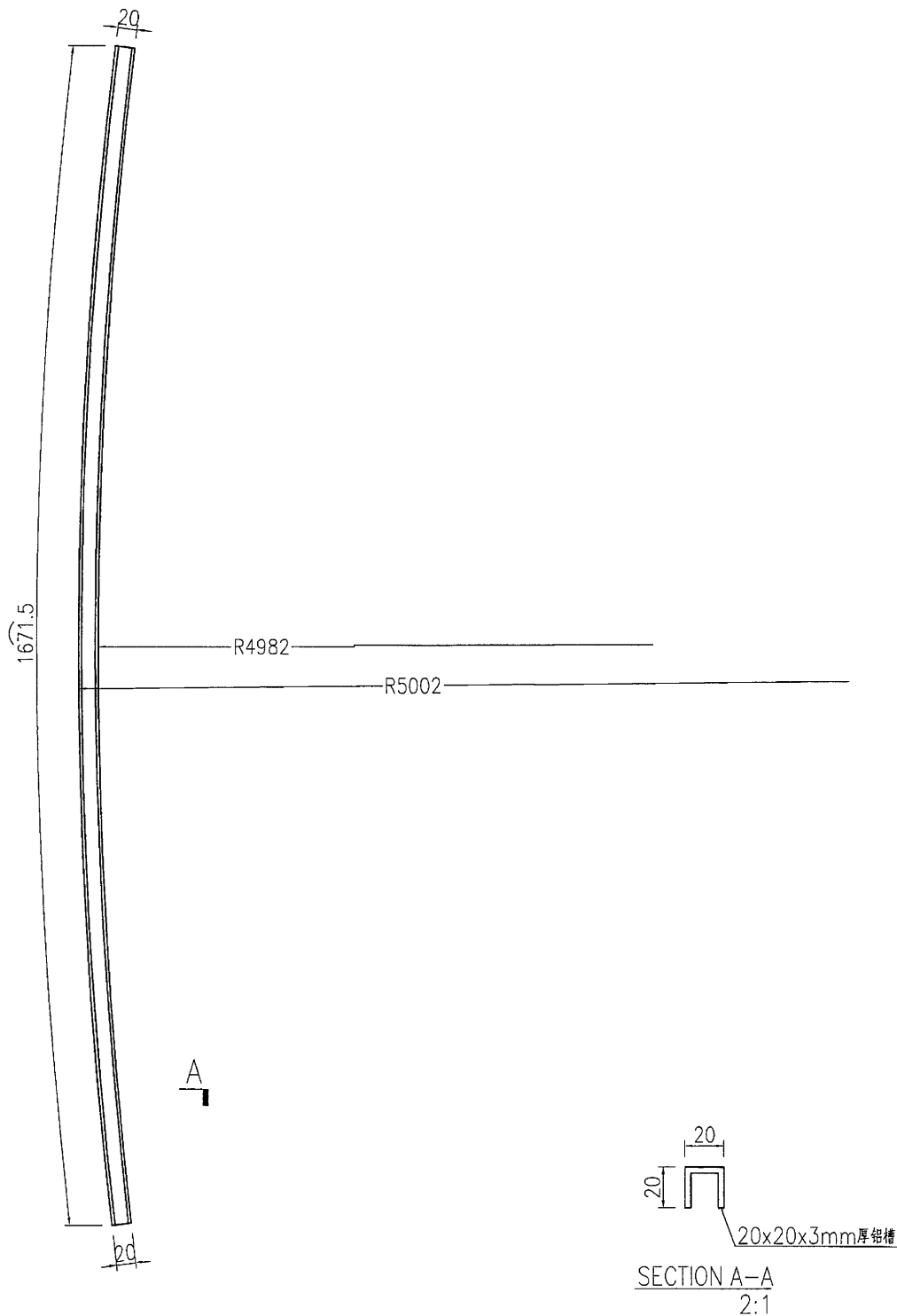

名稱	彎弧橫料加工圖	制圖	曾建平	2016-12-07	修改		
材料	20x20x3mm厚鋁槽	復核			日期		
顏色	MILL	批准			圖號	J835-AL76	

 美特鋁質 有限公司 MIDI Aluminium Fabricator Ltd.			
工程號	J835	地盤	將軍澳66D平台

产品编号	L(MM)	数量	A	B	C	D	E	N	M
		6							

备注：此加工图两端各预长300mm料头。

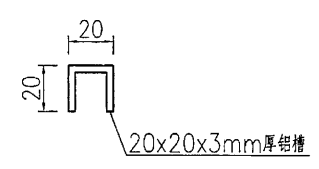
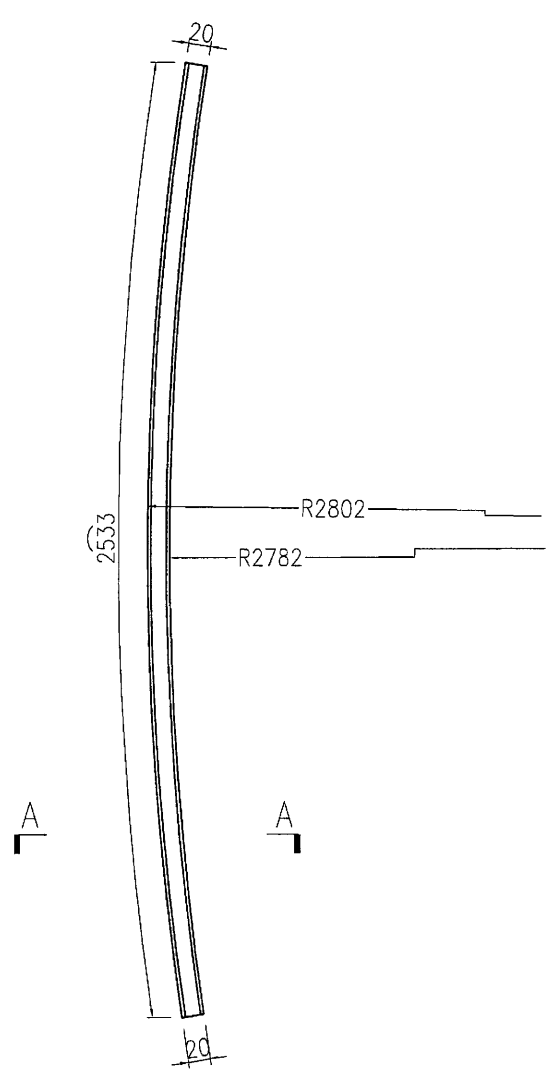

SECTION A-A
2:1

名稱	彎弧橫料加工圖	制圖	曾建平	2016-12-07	修改		
材料	20x20x3mm厚鋁槽	復核			日期		
顏色	MILL	批准			圖號	J835-AL77	

EG-DWG3

 美特鋁質 有限公司 MIDI Aluminium Fabricator Ltd.			
工程號	J835	地盤	將軍澳66D平台

产品编号	L(MM)	数量	A	B	C	D	E	N	M
		8							

备注：此加工图两端各预长300mm料头。

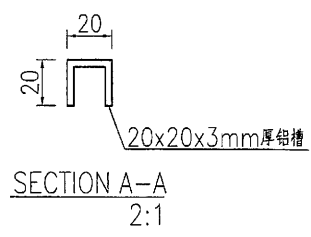
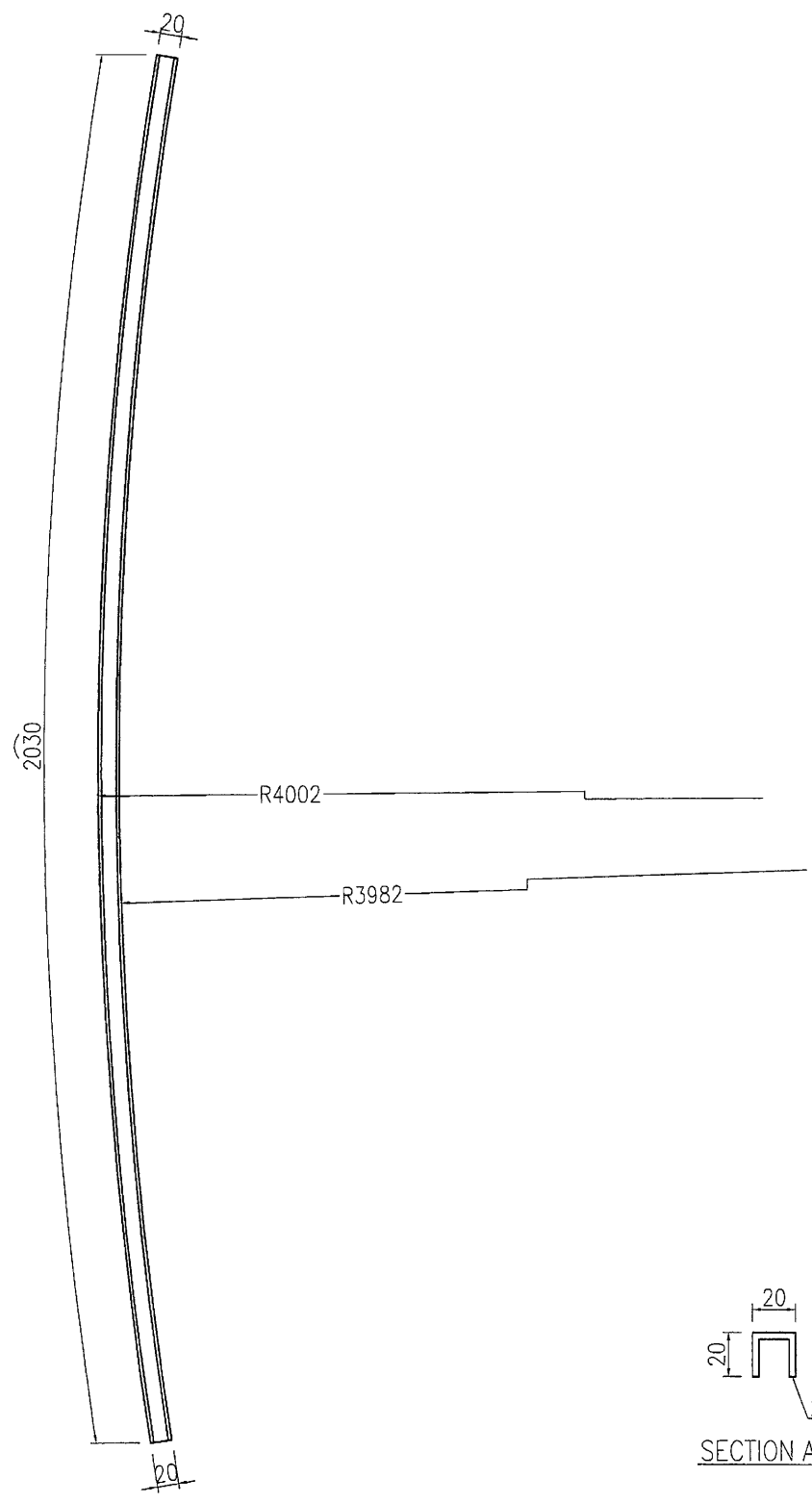

名稱	彎弧橫料加工圖	制圖	曾建平	2016-12-07	修改		
材料	20x20x3mm厚鋁槽	復核			日期		
顏色	MILL	批准			圖號	J835-AL78	

EG-DWG3

 美特鋁質 有限公司
MIDI Aluminium Fabricator Ltd.

产品编号	L(MM)	数量	A	B	C	D	E	N	M
		3							

工程號	J835	地盤	將軍澳66D平台
-----	------	----	----------

备注：此加工图两端各预长300mm料头。

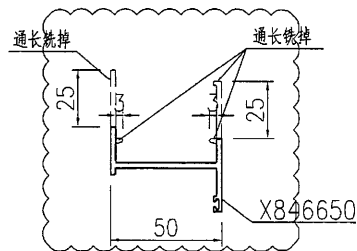
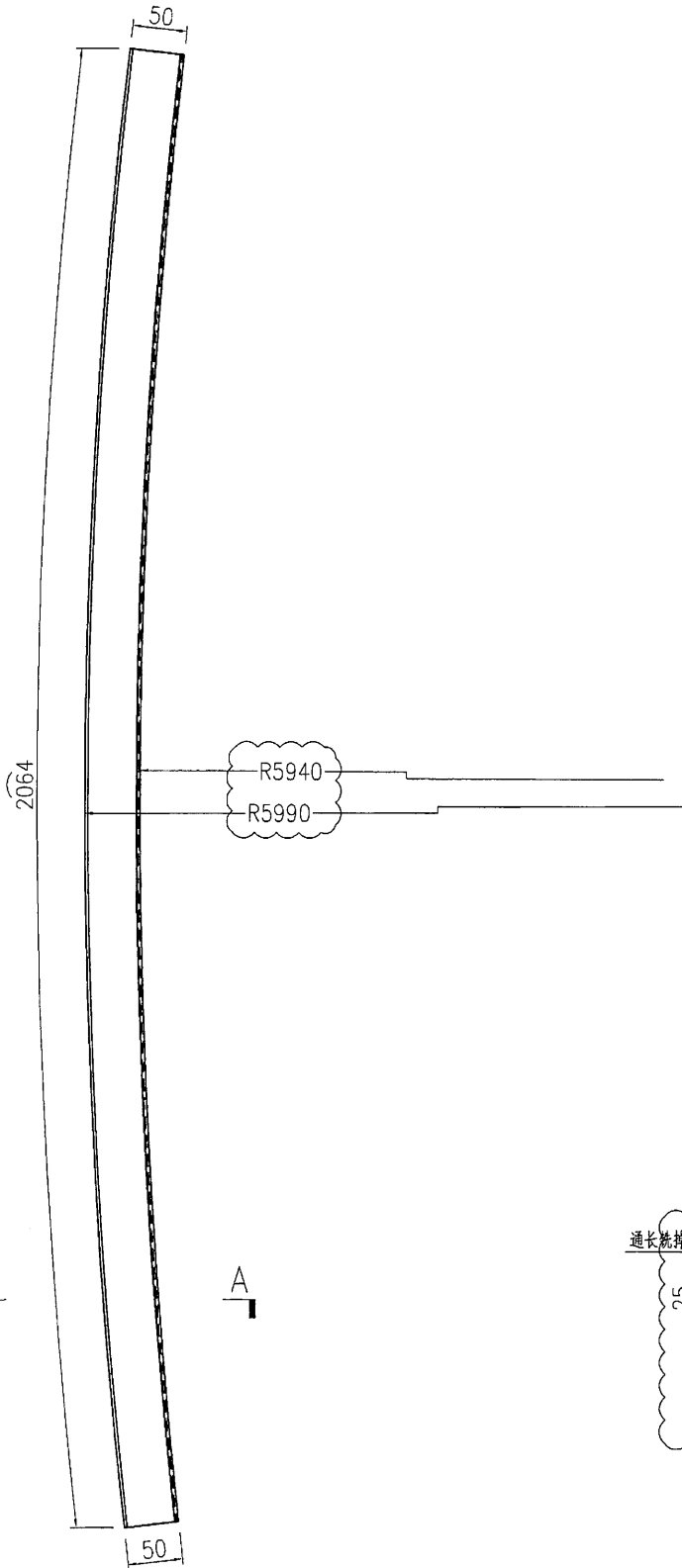

SECTION A-A
2:1

名稱	彎弧橫料加工圖	制圖	曾建平	2016-12-07	修改	A	
材料	X846650	復核			日期	2016-12-24	
顏色	PPG UCT515482XL(RY)-3 3 Coats 深灰色	批准			圖號	J835-AL79	

EG-DWG3



美特鋁質 有限公司
MIDI Aluminium Fabricator Ltd.

产品编号	L(MM)	数量	A	B	C	D	E	N	M
		3							

备注：此加工图两端各预长300mm料头。

工程號	J835	地盤	將軍澳66D平台
-----	------	----	----------

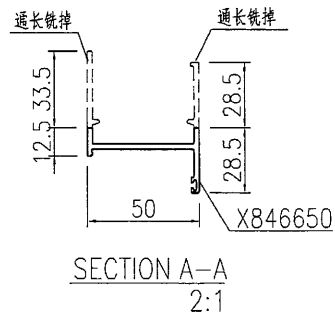
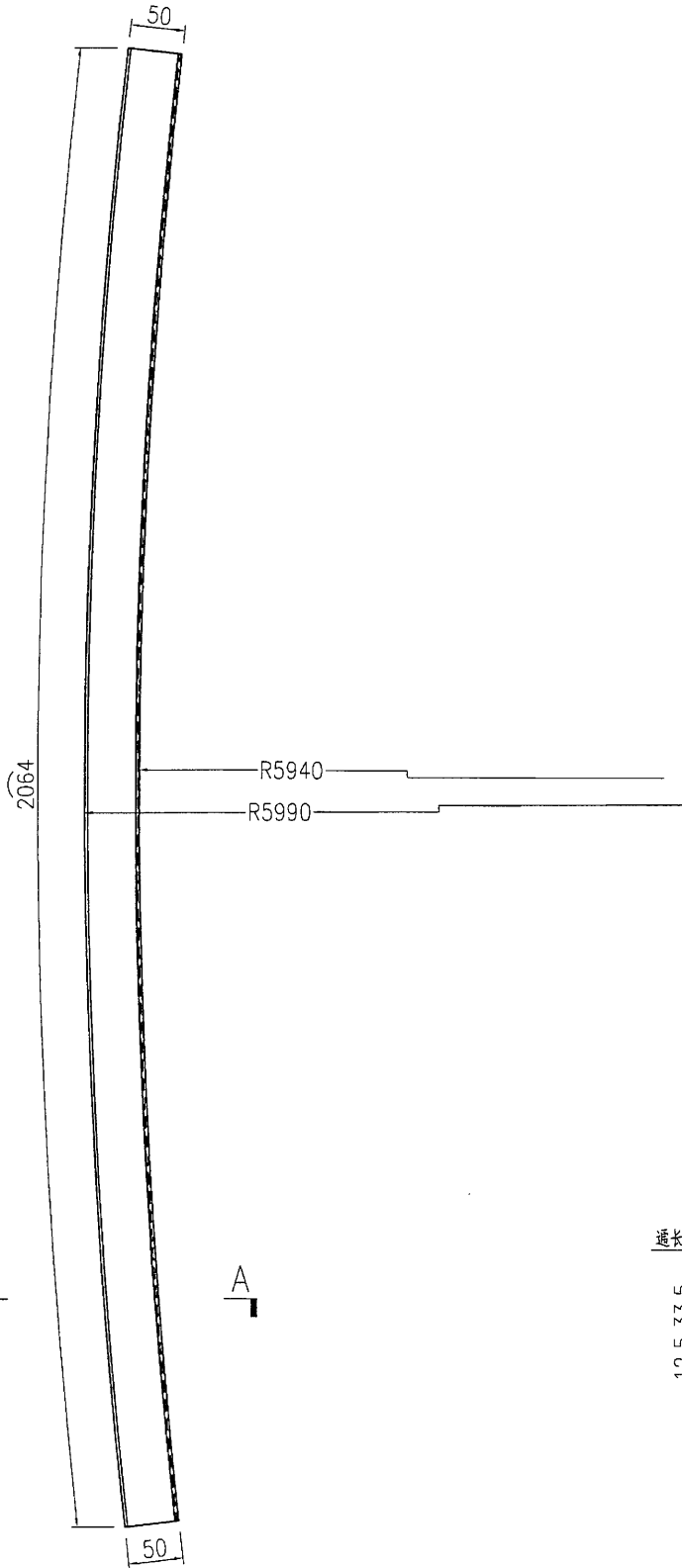

名稱	彎弧橫料加工圖	制圖	曾建平	2016-12-07	修改		
材料	X846650	復核			日期		
顏色	PPG UCT515482XL(RY)-3 3 Coats 漆灰色	批准			圖號	J835-AL79a	

EG-DWG3



美特鋁質 有限公司
MIDI Aluminium Fabricator Ltd.

产品编号	L(MM)	数量	A	B	C	D	E	N	M
		4							

备注：此加工图两端各预长300mm料头。

工程號	J835	地盤	將軍澳66D平台
-----	------	----	----------

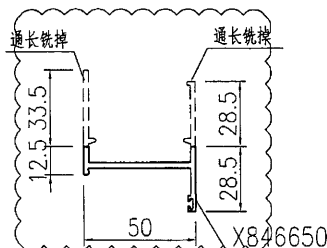
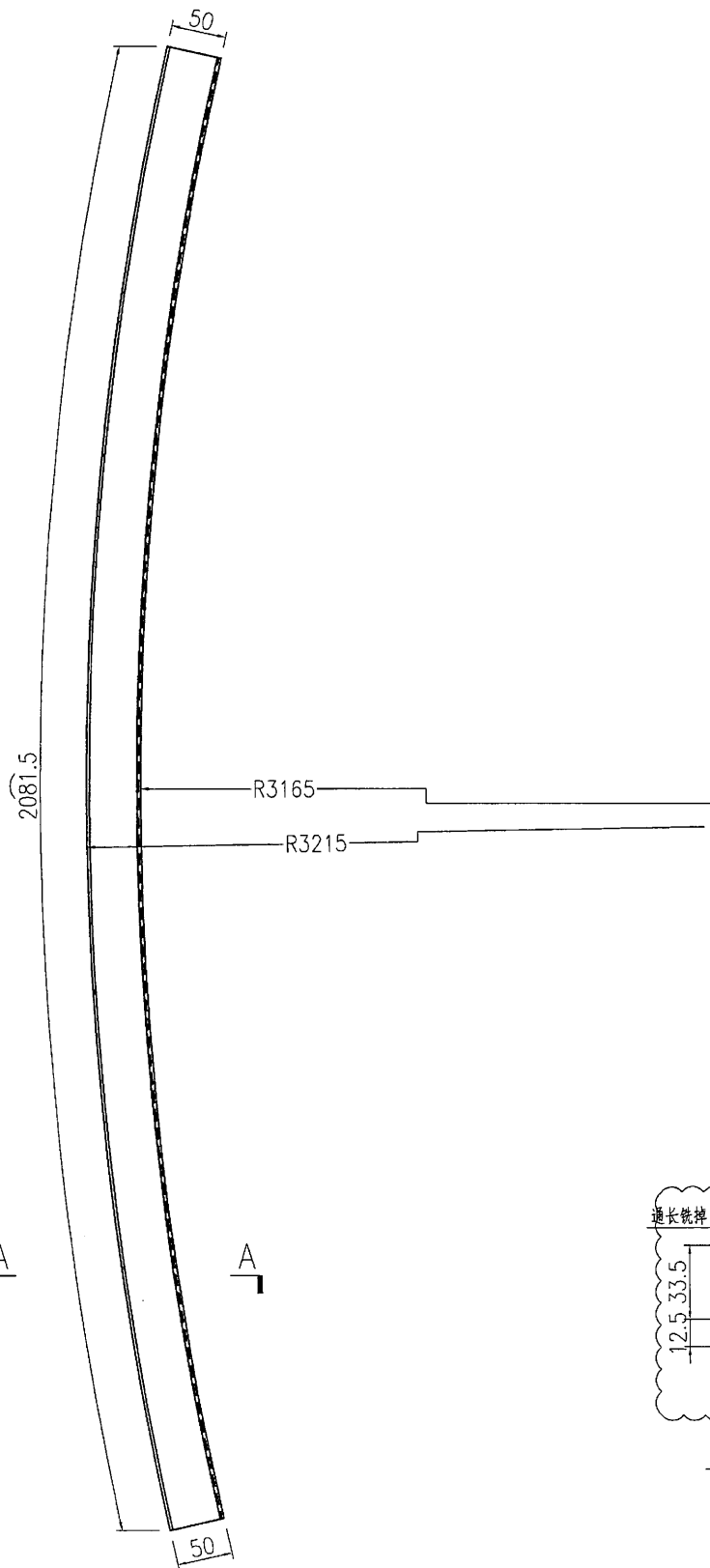

SECTION A-A
2:1

名稱	彎弧橫料加工圖	制圖	曾建平	2016-12-07	修改	A	B	
材料	X846650	復核			日期	2016-12-24	2017-01-13	
顏色	PPG UCT515482XL(RY)-3 3 Coats 深藍	批准			圖號	J835-AL80		

EG-DWG3



美特鋁質 有限公司
MIDI Aluminium Fabricator Ltd.

产品编号	L(MM)	数量	A	B	C	D	E	N	M
		4							

备注：此加工图两端各预长300mm料头。

工程號	J835	地盤	將軍澳66D平台
-----	------	----	----------

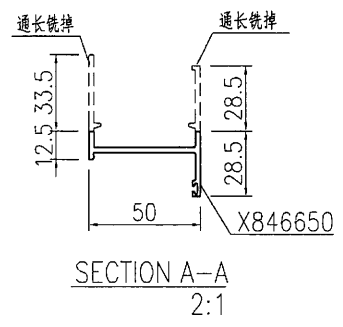
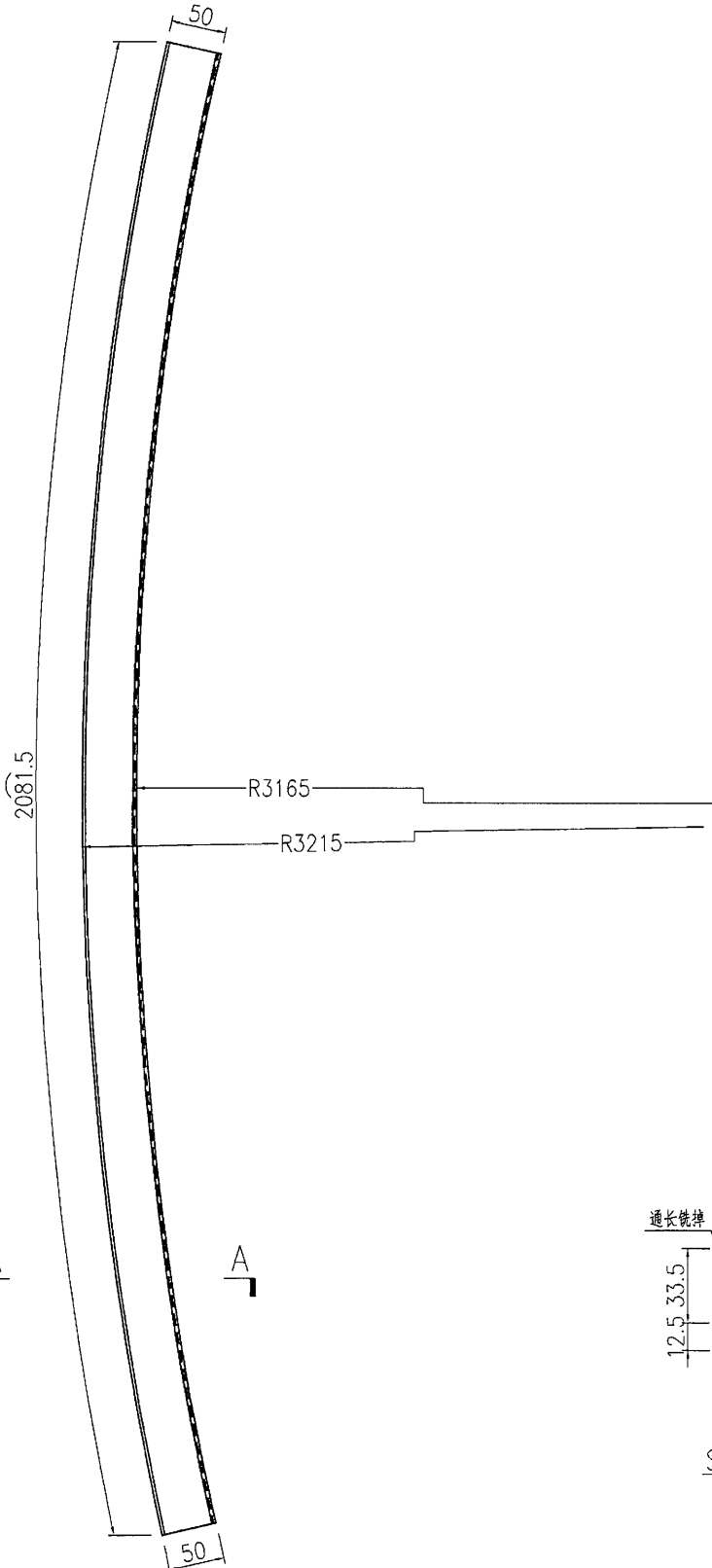

名稱	彎弧橫料加工圖	制圖	曾建平	2016-12-07	修改		
材料	X846650	復核			日期		
顏色	PPG UCT515482XL(RY)-3 3 Coats 深灰色	批准			圖號	J835-AL80c	

41

EG-DWG3

 美特鋁質 有限公司 MIDI Aluminium Fabricator Ltd.	产品编号	L(MM)	数量	A	B	C	D	E	N	M
	工程號	J835	地盤	將軍澳66D平台						

产品编号	L(MM)	数量	A	B	C	D	E	N	M
		7							

备注：此加工图两端各预长300mm料头。

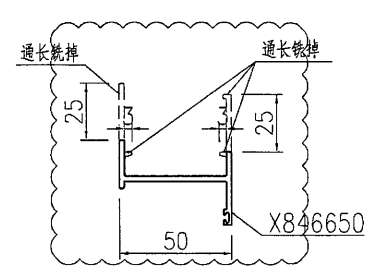
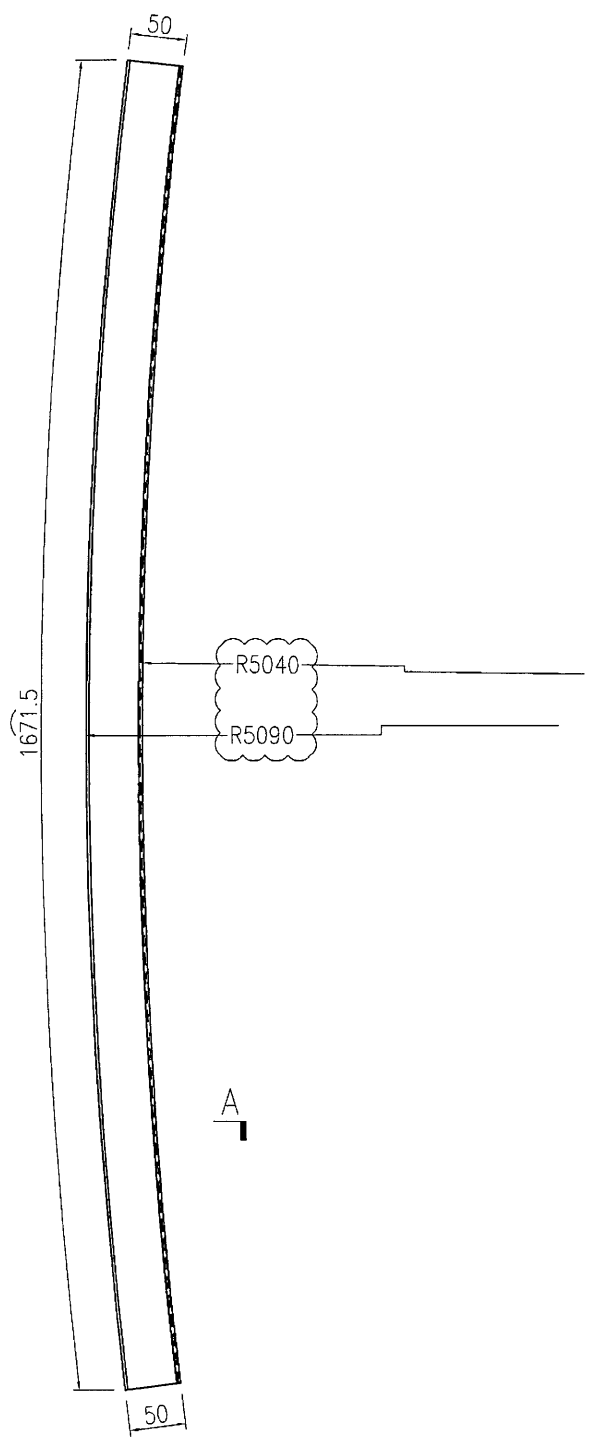

SECTION A-A
2:1

名稱	彎弧橫料加工圖	制圖	曾建平	2016-12-07	修改	A		
材料	X846650	復核			日期	2016-12-24		
顏色	PPG UCT515482XL(RY)-3 3 Coats 深灰色	批准			圖號	J835-AL81		

62

EG-DWG3



美特鋁質 有限公司
MIDI Aluminium Fabricator Ltd.

产品编号	L(MM)	数量	A	B	C	D	E	N	M
		7							

备注：此加工图两端各预长300mm料头。

工程號	J835	地盤	將軍澳66D平台
-----	------	----	----------

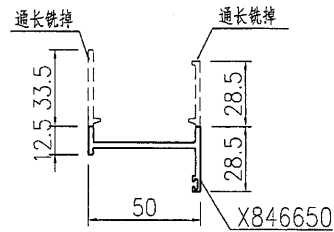
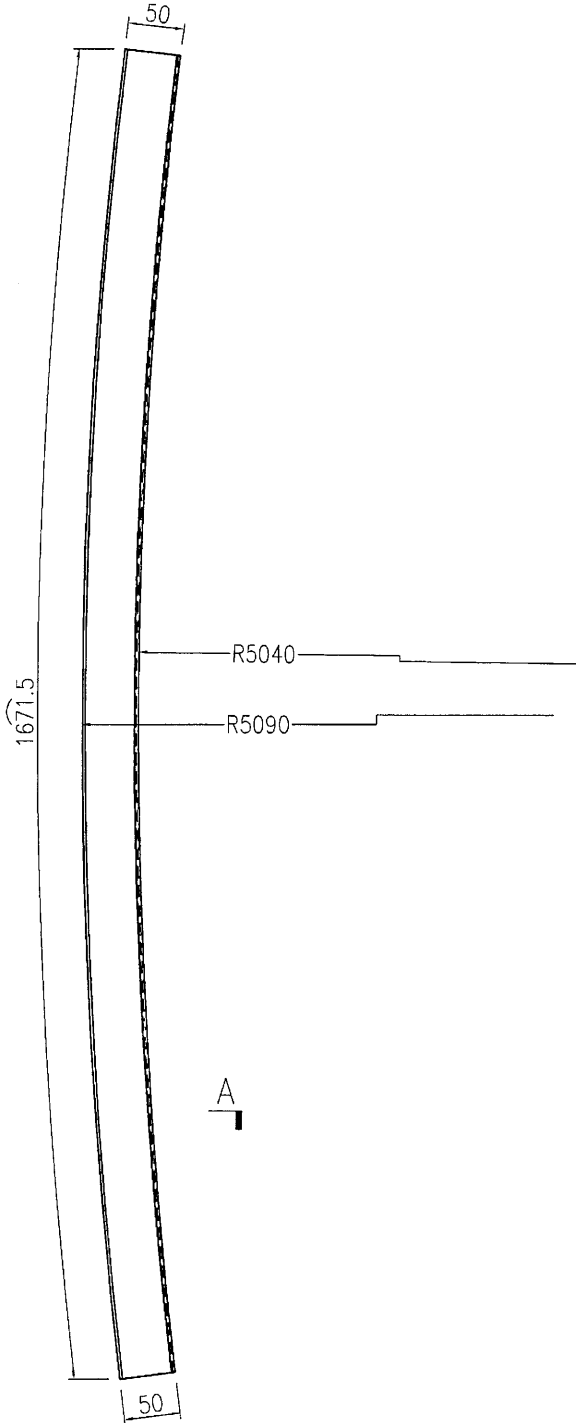

SECTION A-A
2:1

名稱	彎弧橫料加工圖	制圖	曾建平	2016-12-07	修改		
材料	X846650	復核			日期		
顏色	PPG UC1515482XL(RY)-3 3 Coats 漆	批准			圖號	J835-AL81a	

 美特鋁質 有限公司 MIDI Aluminium Fabricator Ltd.			
工程號	J835	地盤	將軍澳66D平台

产品编号	L(MM)	数量	A	B	C	D	E	N	M
		3							

备注：此加工图两端各预长300mm料头。

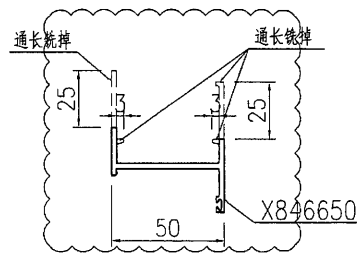
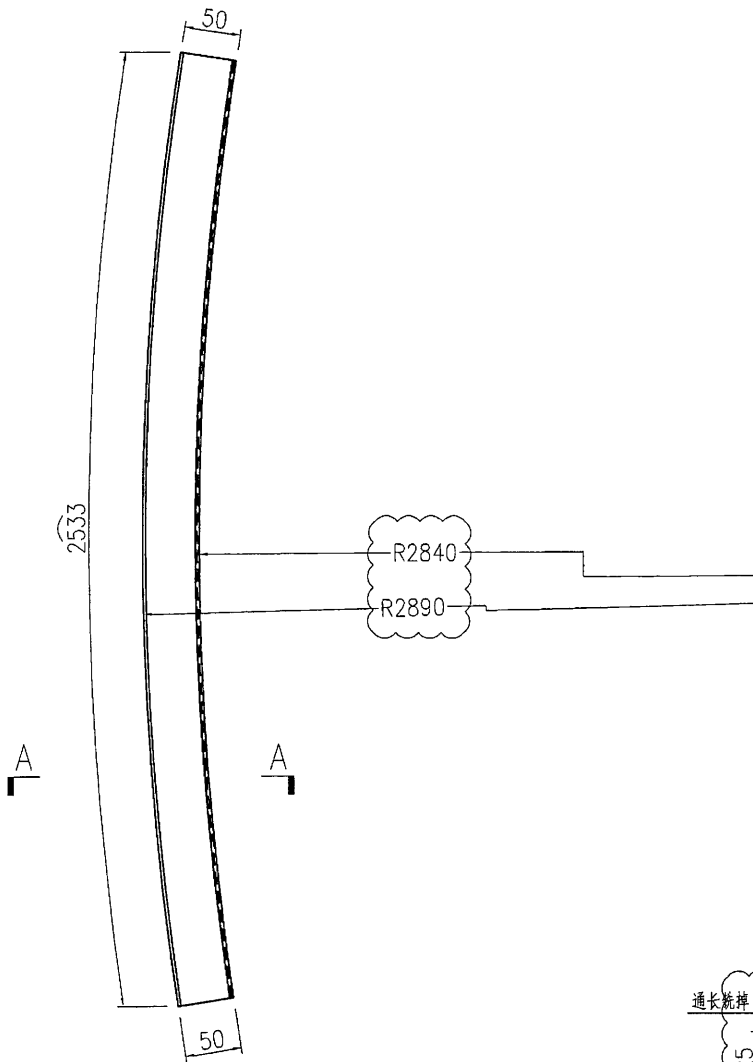

SECTION A-A
2:1

名稱	彎弧橫料加工圖	制圖	曾建平	2016-12-07	修改	A	
材料	X846650	復核			日期	2016-12-24	
顏色	PPG UCT515482XL(RY)-3 3 Coats 漆施	批准			圖號	J835-AL82	

94

美特鋁質 有限公司
MIDI Aluminium Fabricator Ltd.

产品编号	L(MM)	数量	A	B	C	D	E	N	M
		3							

工程號 J835 地盤 將軍澳66D平台

备注：此加工图两端各预长300mm料头。

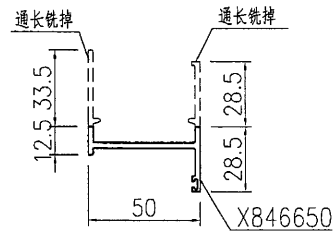
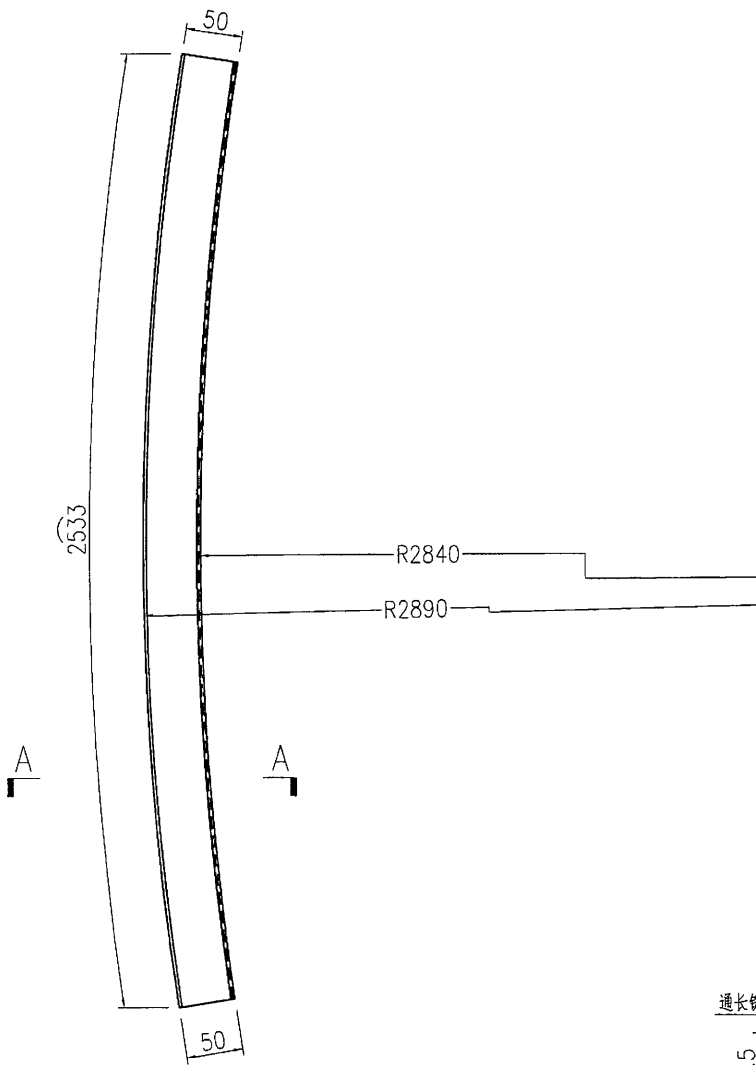

SECTION A-A
2:1

名稱	彎弧橫料加工圖	制圖	曾建平	2016-12-07	修改		
材料	X846650	復核			日期		
顏色	PPG UCT515482XL(RY)-3 3 Coats 深灰色	批准			圖號	J835-AL82a	

45

EG-DWG3



美特鋁質 有限公司
MIDI Aluminium Fabricator Ltd.

产品编号	L(MM)	数量	A	B	C	D	E	N	M
		4							

工程號	J835	地盤	將軍澳66D平台
-----	------	----	----------

备注：此加工图两端各预长300mm料头。

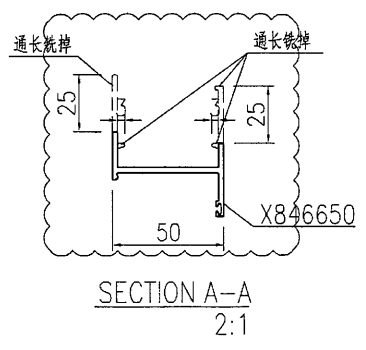
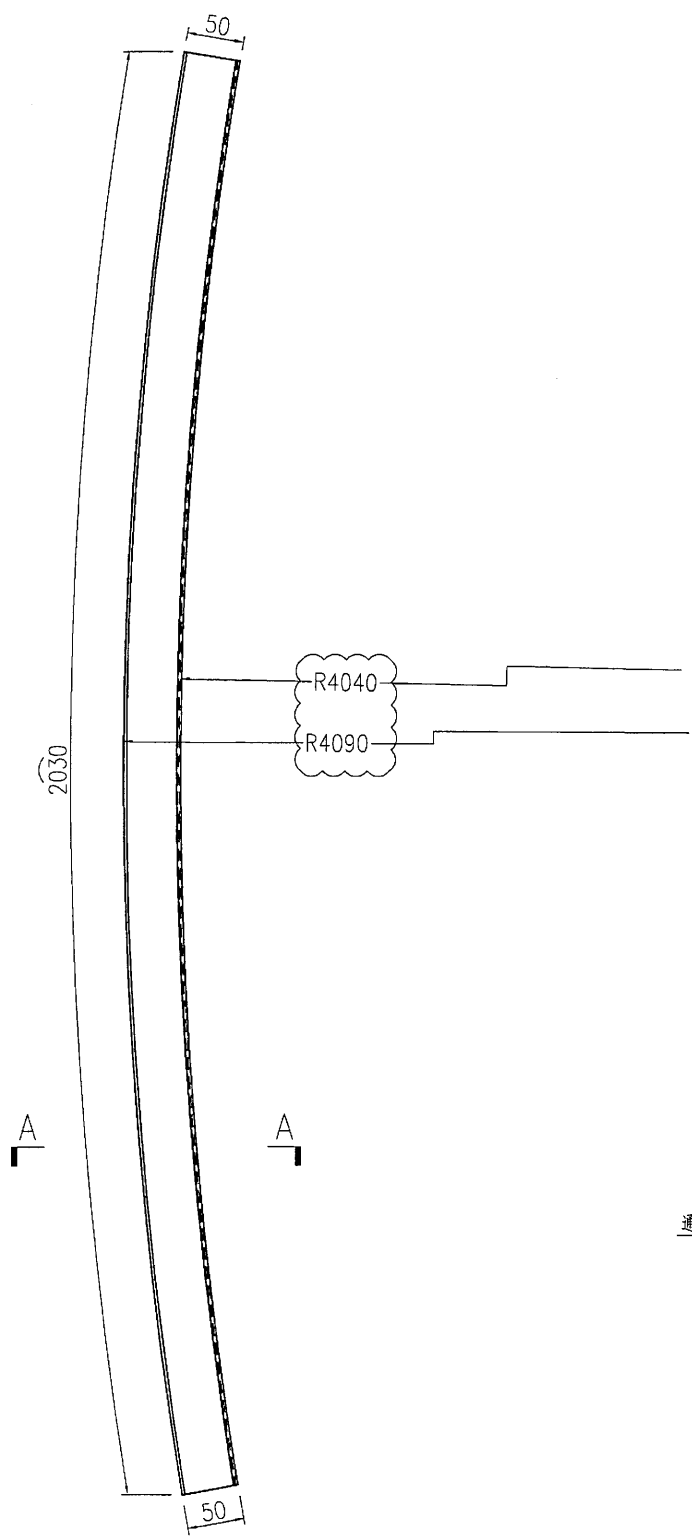

名稱	彎弧橫料加工圖	制圖	曾建平	2016-12-07	修改	A		
材料	X846650	復核			日期	2016-12-24		
顏色	PPG UCT515482XL(RY)-3 3 Coats 銀粉	批准			圖號	J835-AL83		

46

EG-DWG3

 美特鋁質 有限公司 MIDI Aluminium Fabricator Ltd.			
工程號	J835	地盤	將軍澳66D平台

产品编号	L(MM)	数量	A	B	C	D	E	N	M
		4							

备注: 此加工图两端各预长300mm料头。

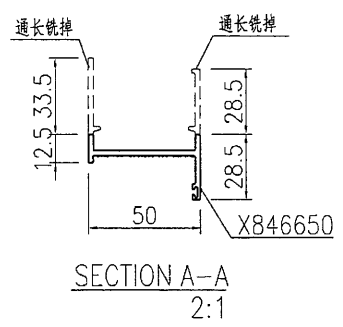
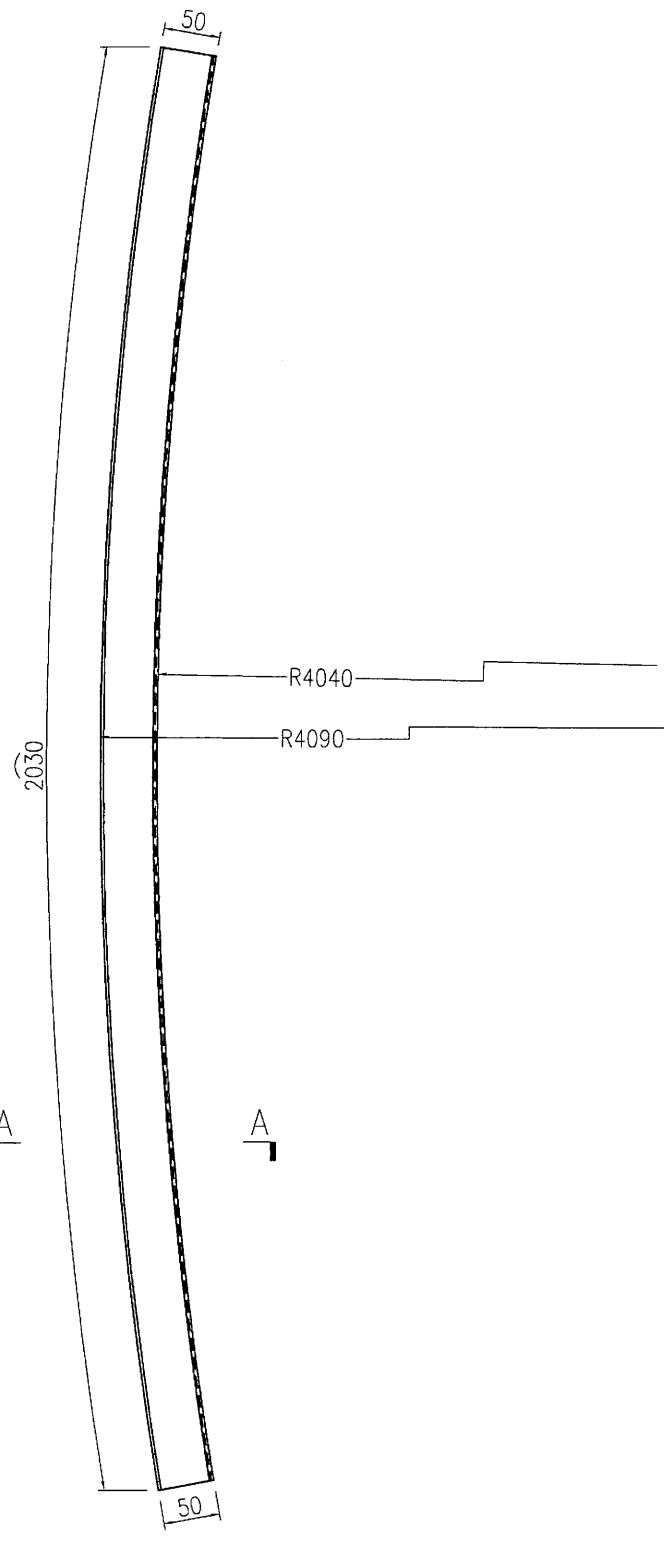

名稱	彎弧橫料加工圖	制圖	曾建平	2016-12-07	修改			
材料	X846650	復核			日期			
顏色	PPG UCT515482XL(RY)-3 3 Coats 深灰色	批准			圖號	J835-AL83a		

47

EG-DWG3



美特鋁質 有限公司
MIDI Aluminium Fabricator Ltd.

产品编号	L(MM)	数量	A	B	C	D	E	N	M
		14							

备注：此加工图两端各预长300mm料头。

工程號	J835	地盤	將軍澳66D平台
-----	------	----	----------

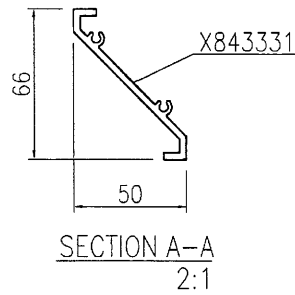
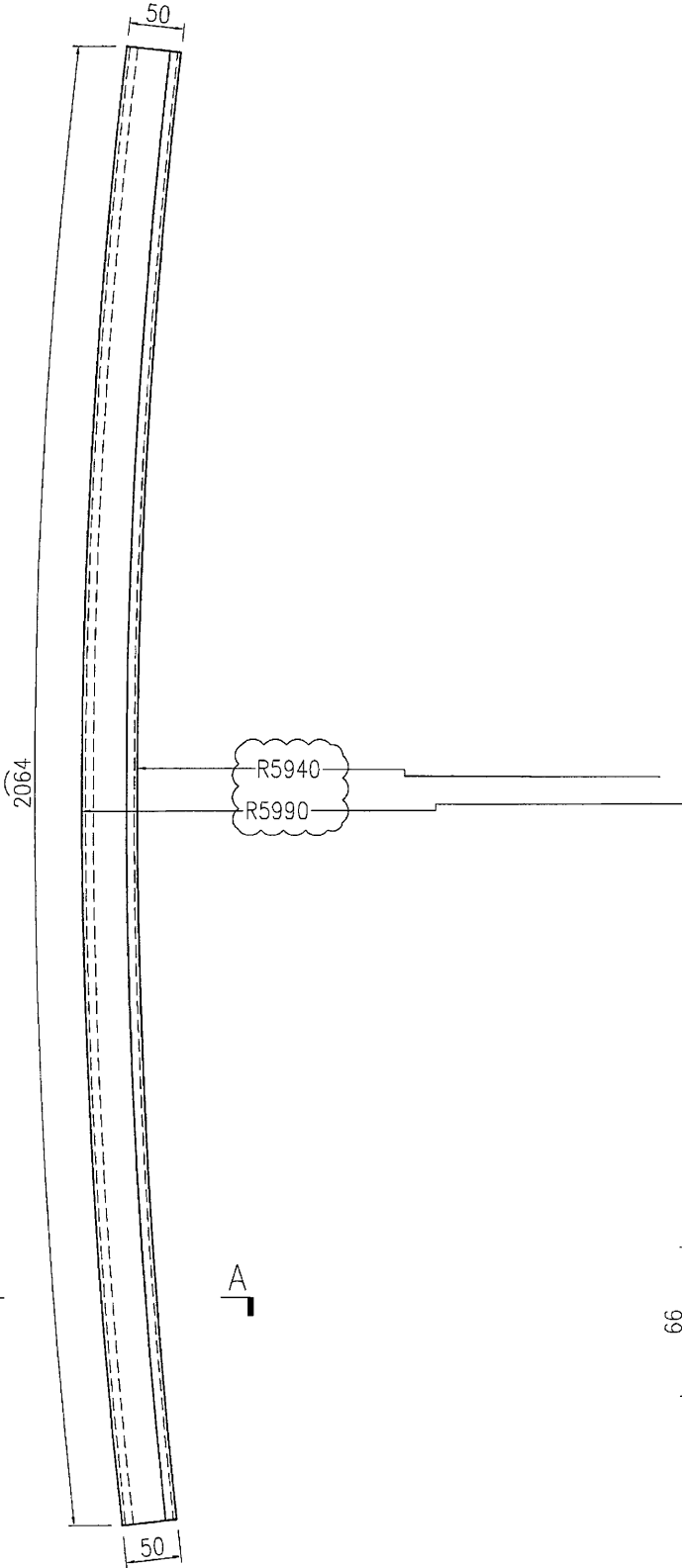

名稱	彎弧橫料加工圖	制圖	曾建平	2016-12-07	修改	A		
材料	X843331	復核			日期	2016-12-24		
顏色	PPG UCT515482XL(RY)-3 3 Coats 深藍	批准			圖號	J835-AL84		

48

EG-DWG3



美特鋁質 有限公司
MIDI Aluminium Fabricator Ltd.

产品编号	L(MM)	数量	A	B	C	D	E	N	M
		20							

备注：此加工图两端各预长300mm料头。

工程號 J835 地盤 將軍澳66D平台

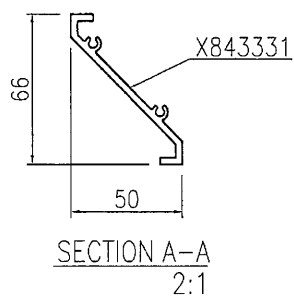
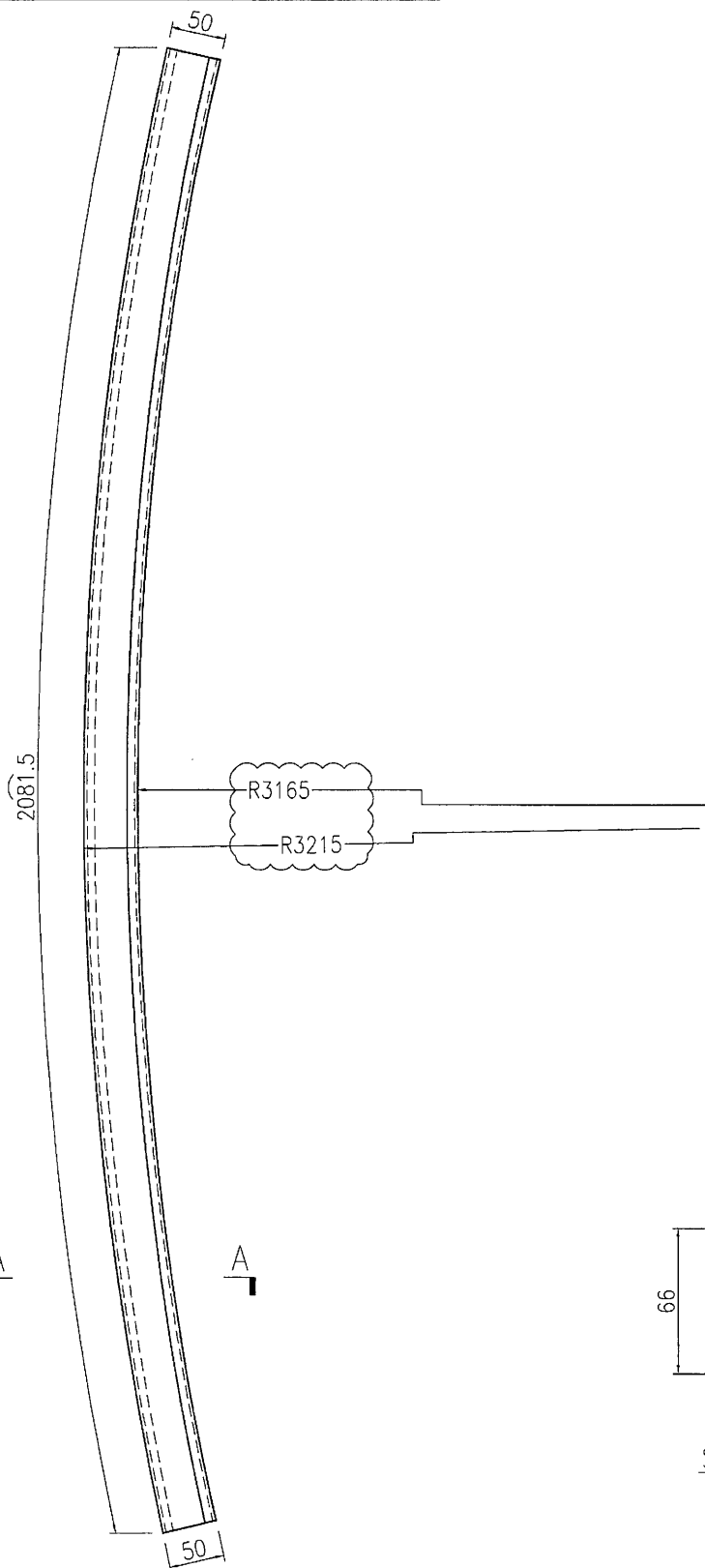

名稱	彎弧橫料加工圖	制圖	曾建平	2016-12-07	修改	A		
材料	X843331	復核			日期	2016-12-24		
顏色	PPG UCT515482XL(RY)-3 3 Coats 銀	批准			圖號	J835-AL85		

4P

EG-DWG3



美特鋁質 有限公司
MIDI Aluminium Fabricator Ltd.

产品编号	L(MM)	数量	A	B	C	D	E	N	M
		40							

备注：此加工图两端各预长300mm料头。

工程號	J835	地盤	將軍澳66D平台
-----	------	----	----------

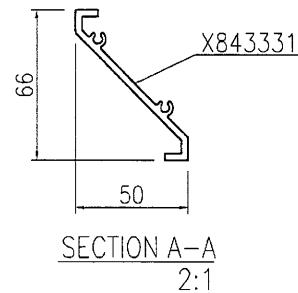
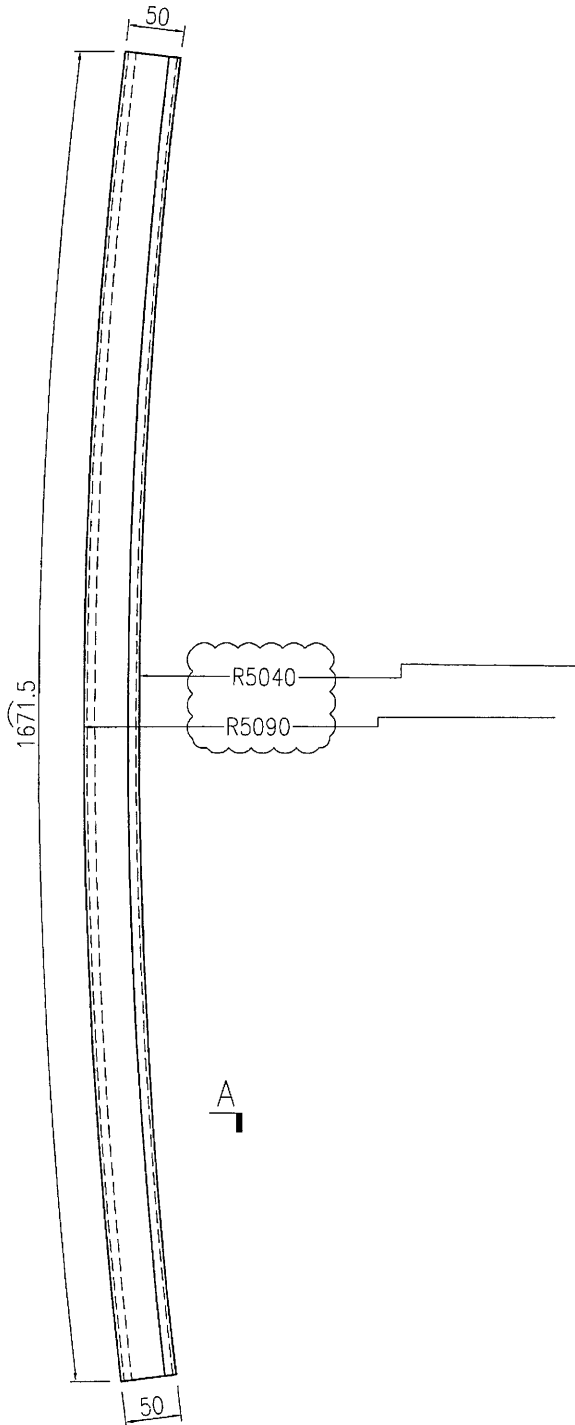

名稱	彎弧橫料加工圖	制圖	曾建平	2016-12-07	修改	A		
材料	X843331	復核			日期	2016-12-24		
顏色	PPG UCT515482XL(RY)-3 3 Coats 深灰	批准			圖號	J835-AL86		

80

EG-DWG3

美特鋁質 有限公司
MIDI Aluminium Fabricator Ltd.

产品编号	L(MM)	数量	A	B	C	D	E	N	M
		7							

备注：此加工图两端各预长300mm料头。

工程號 J835 地盤 將軍澳66D平台

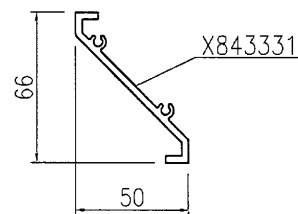
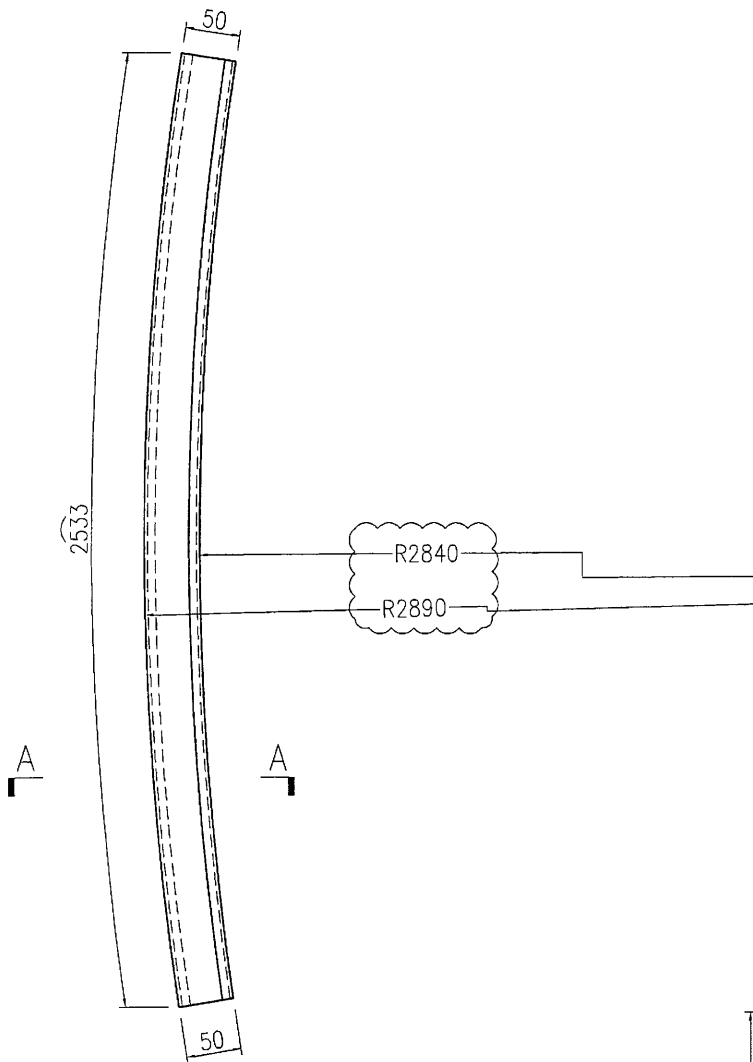

SECTION A-A
2:1

名稱	彎弧橫料加工圖	制圖	曾建平	2016-12-07	修改	A	
材料	X843331	復核			日期	2016-12-24	
顏色	PPG UCT515482XL(RY)-3 3 Coats 深藍色	批准			圖號	J835-AL87	

51

EG-DWG3

 美特鋁質 有限公司 MIDI Aluminium Fabricator Ltd.			
工程號	J835	地盤	將軍澳66D平台

产品编号	L(MM)	数量	A	B	C	D	E	N	M
		20							

备注：此加工图两端各预长300mm料头。

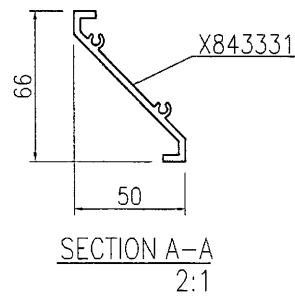
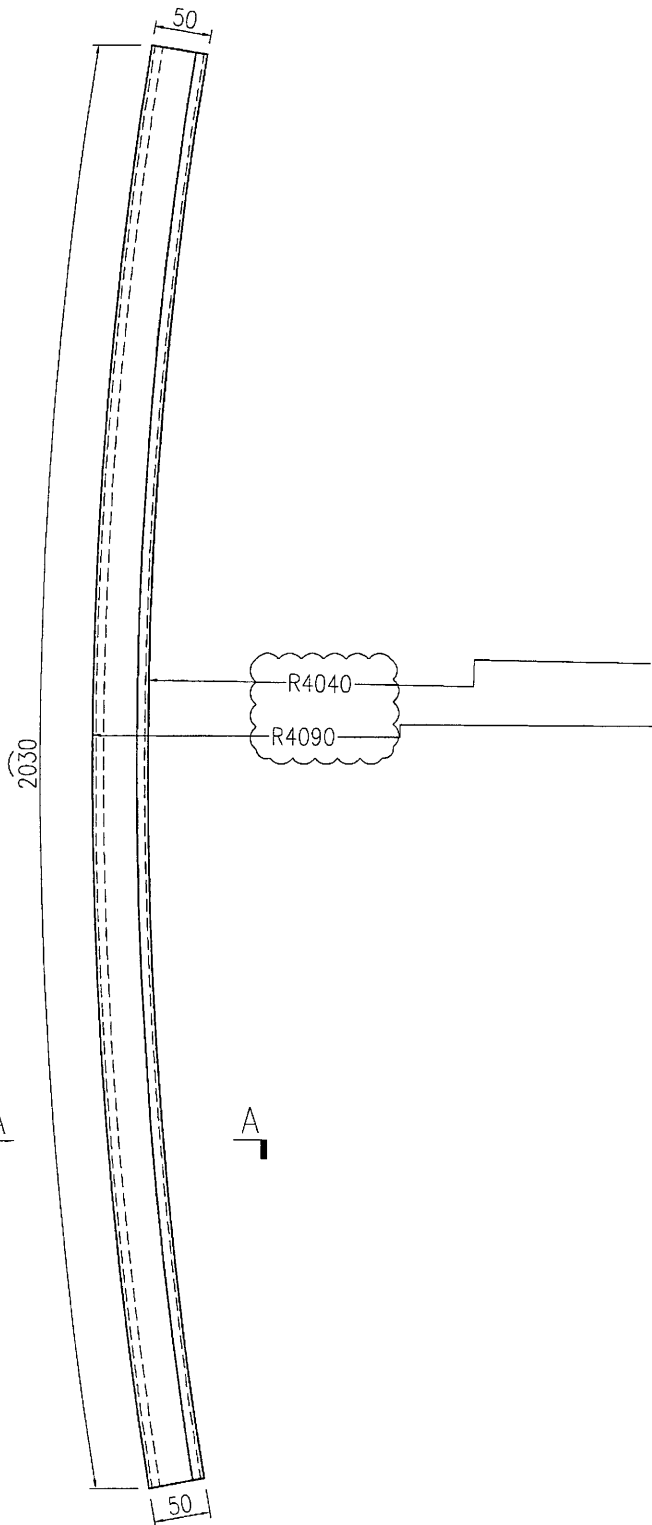

名稱	彎弧橫料加工圖	制圖	曾建平	2016-12-07	修改	A		
材料	X843331	復核			日期	2016-12-24		
顏色	PPG UCT515482XL(RY)-3 3 Coats 深藍	批准			圖號	J835-AL88		

J2

EG-DWG3

 美特鋁質 有限公司 MIDI Aluminium Fabricator Ltd.			
工程號	J835	地盤	將軍澳66D平台

产品编号	L(MM)	数量	A	B	C	D	E	N	M
		3							

备注：此加工图两端各预长300mm料头。

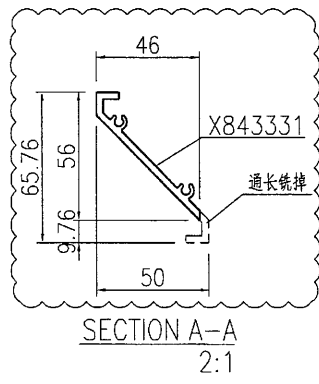
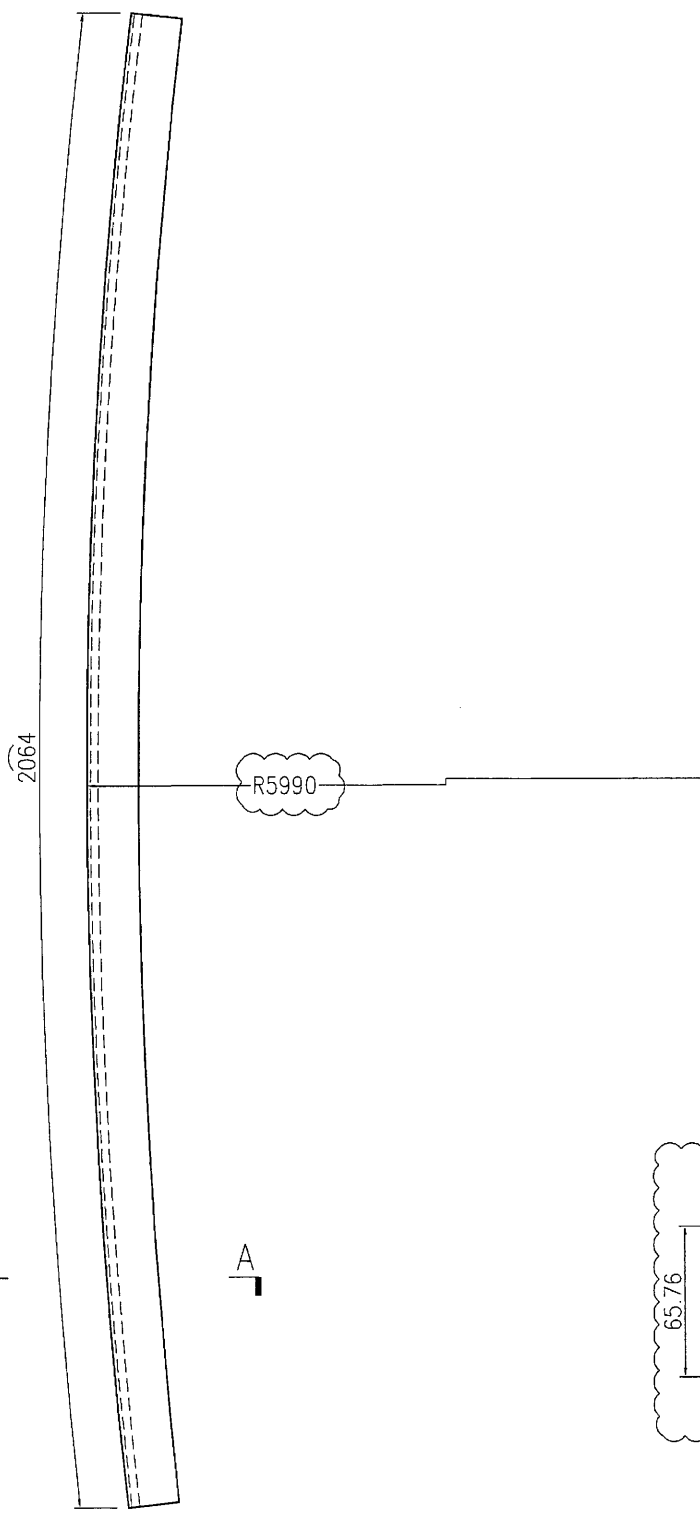

名稱	彎弧橫料加工圖	制圖	曾建平	2016-12-07	修改	A	
材料	X843331	復核			日期	2016-12-24	
顏色	PPG UCT515482XL(RY)-3 3 Coats 深藍	批准			圖號	J835-AL89	

EG-DWG3



美特鋁質 有限公司
MIDI Aluminium Fabricator Ltd.

产品编号	L(MM)	数量	A	B	C	D	E	N	M
		4							

工程號	J835	地盤	將軍澳66D平台
-----	------	----	----------

备注：此加工图两端各预长300mm料头。

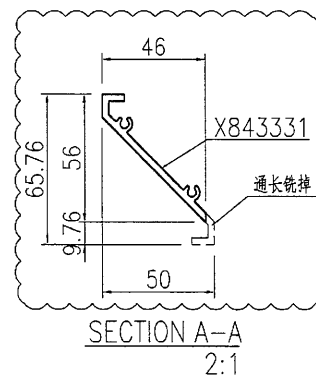
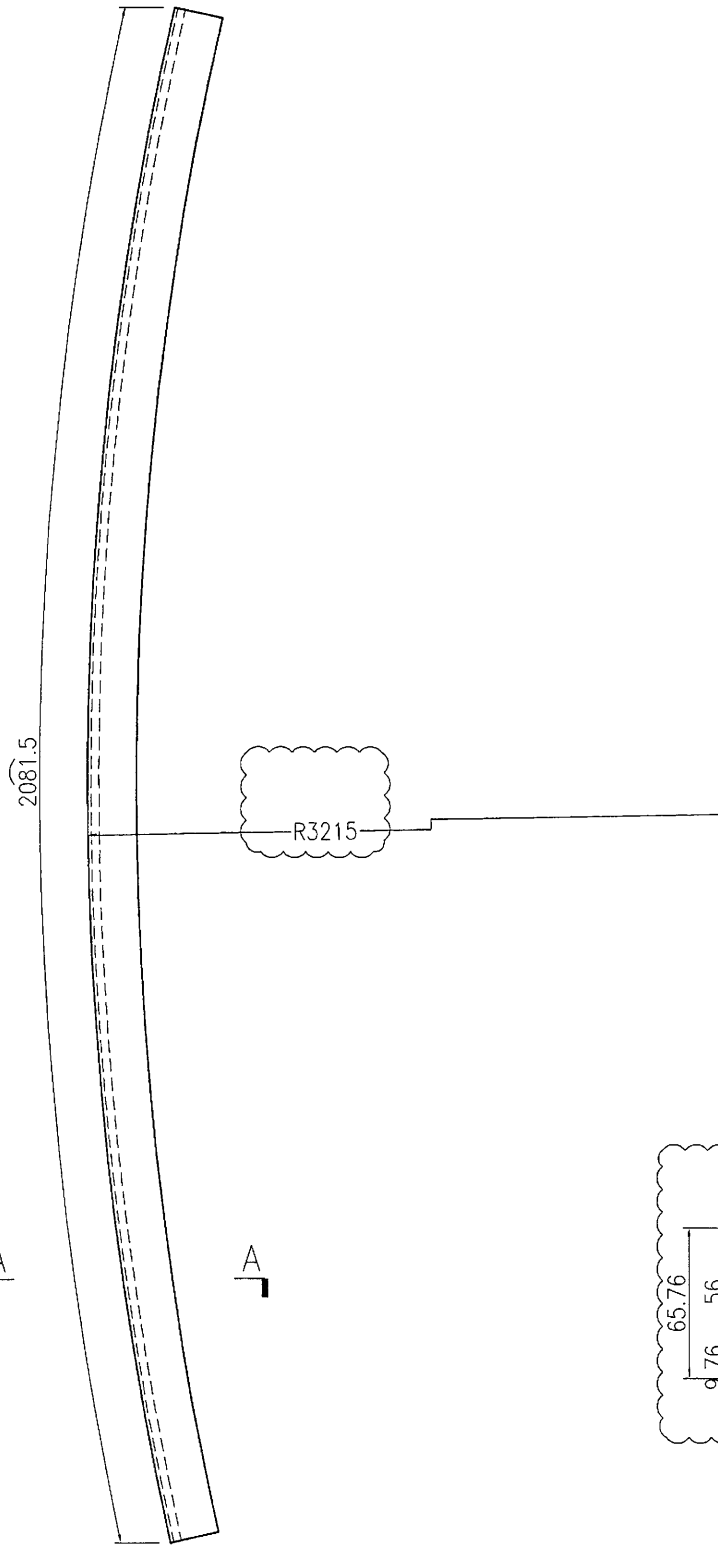

名稱	彎弧橫料加工圖	制圖	曾建平	2016-12-07	修改	A		
材料	X843331	復核			日期	2016-12-24		
顏色	PPG UCT515482XL(RY)-3 3 Coats 深灰色	批准			圖號	J835-AL90		

54

EG-DWG3



美特鋁質 有限公司
MIDI Aluminium Fabricator Ltd.

产品编号	L(MM)	数量	A	B	C	D	E	N	M
		8							

工程號	J835	地盤	將軍澳66D平台
-----	------	----	----------

备注：此加工图两端各预长300mm料头。

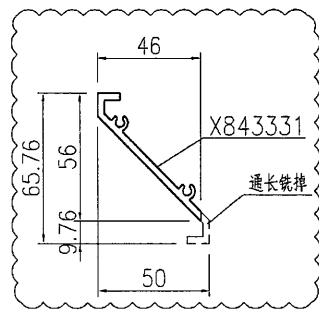
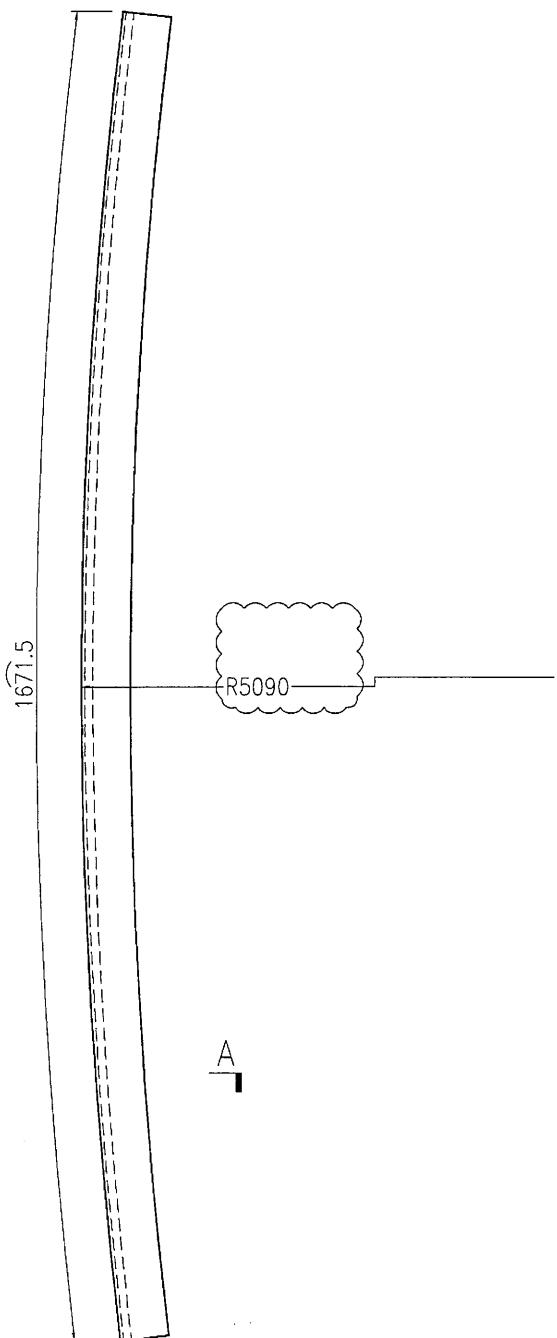

名稱	彎弧橫料加工圖	制圖	曾建平	2016-12-07	修改	A	
材料	X843331	復核			日期	2016-12-24	
顏色	PPG UCT515482XL(RY)-3 Coats 銀灰	批准			圖號	J835-AL91	

55

EG-DWG3

 美特鋁質 有限公司 MIDI Aluminium Fabricator Ltd.			
工程號	J835	地盤	將軍澳66D平台

产品编号	L(MM)	数量	A	B	C	D	E	N	M
		3							

备注：此加工图两端各预长300mm料头。

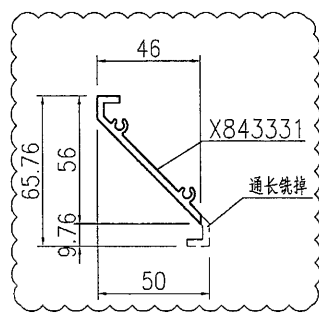
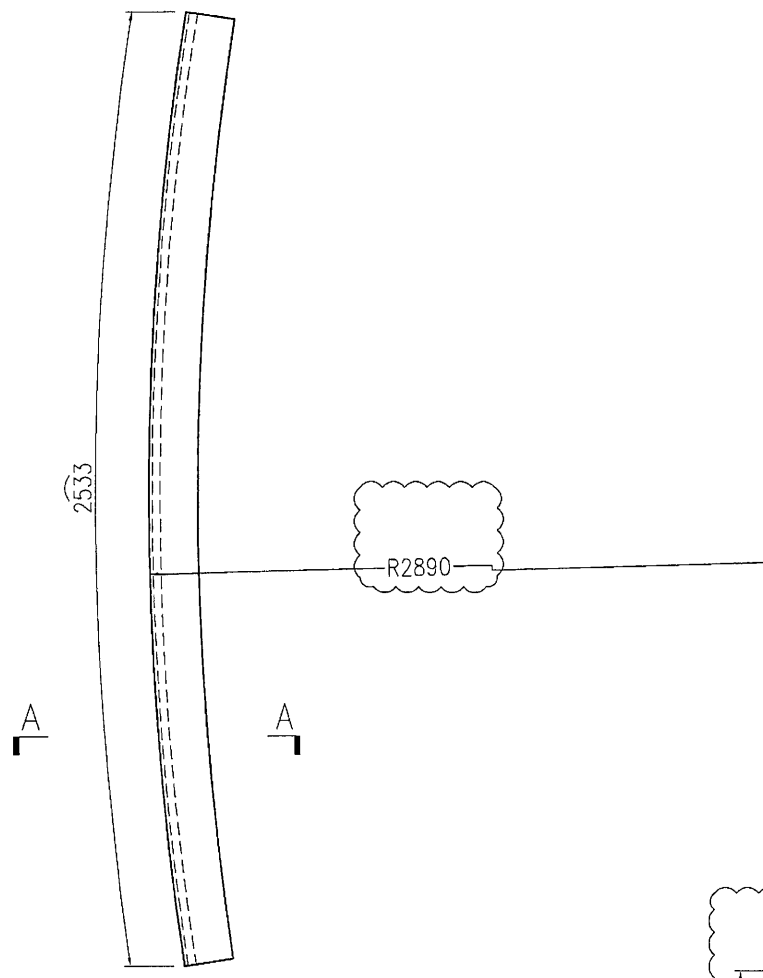

SECTION A-A
2:1

名稱	彎弧橫料加工圖	制圖	曾建平	2016-12-07	修改	A		
材料	X843331	復核			日期	2016-12-24		
顏色	PPG UCT515482XL(RY)-3 3 Coats 深灰色	批准			圖號	J835-AL92		

56

EG-DWG3

 美特鋁質 有限公司 MIDI Aluminium Fabricator Ltd.			
工程號	J835	地盤	將軍澳66D平台

产品编号	L(MM)	数量	A	B	C	D	E	N	M
		4							

备注：此加工图两端各预长300mm料头。

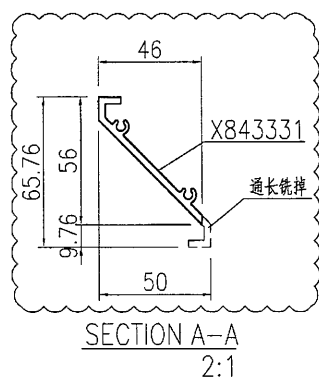
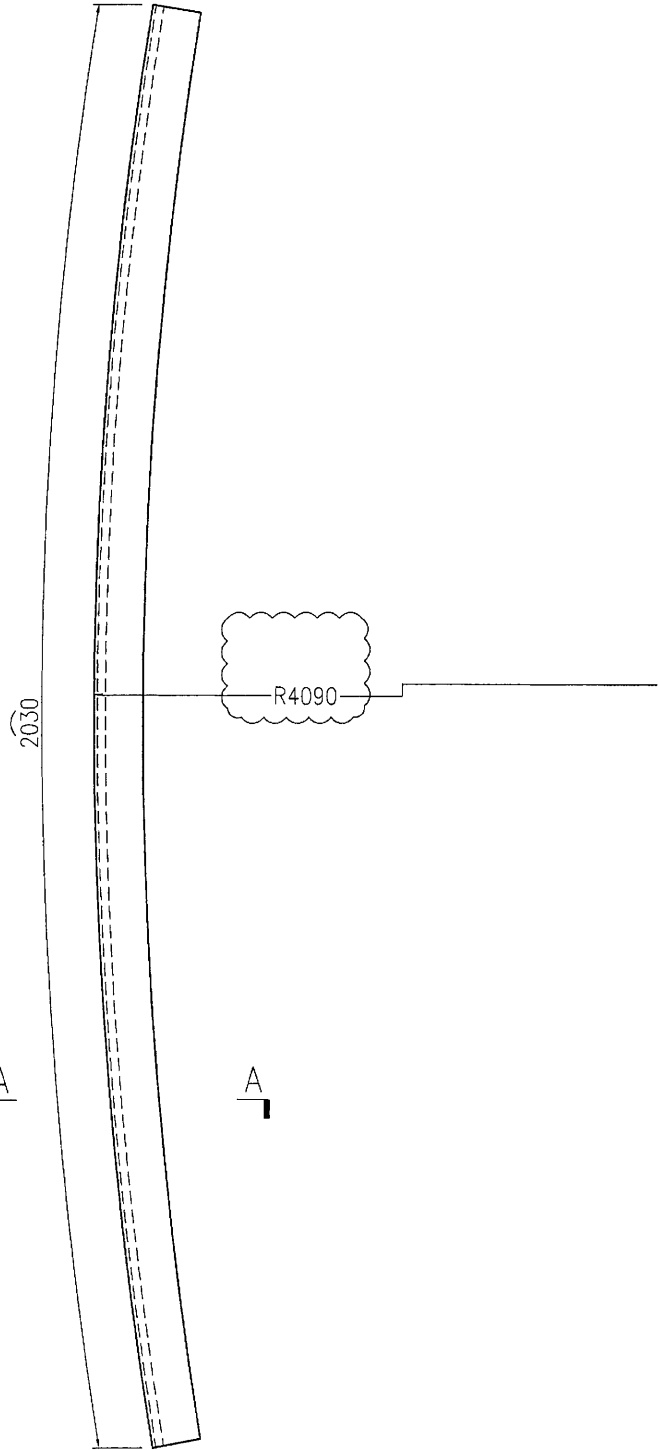

名稱	彎弧橫料加工圖	制圖	曾建平	2016-12-07	修改	A		
材料	X843331	復核			日期	2016-12-24		
顏色	PPG UC1515482XL(RY)-3 3 Coats 凝灰	批准			圖號	J835-AL93		

57

EG-DWG3

 **美特鋁質** 有限公司
MIDI Aluminium Fabricator Ltd.

产品编号	L(MM)	数量	A	B	C	D	E	N	M
		3							

工程號	J835	地盤	將軍澳66D平台
-----	------	----	----------

备注：此加工图两端各预长300mm料头。

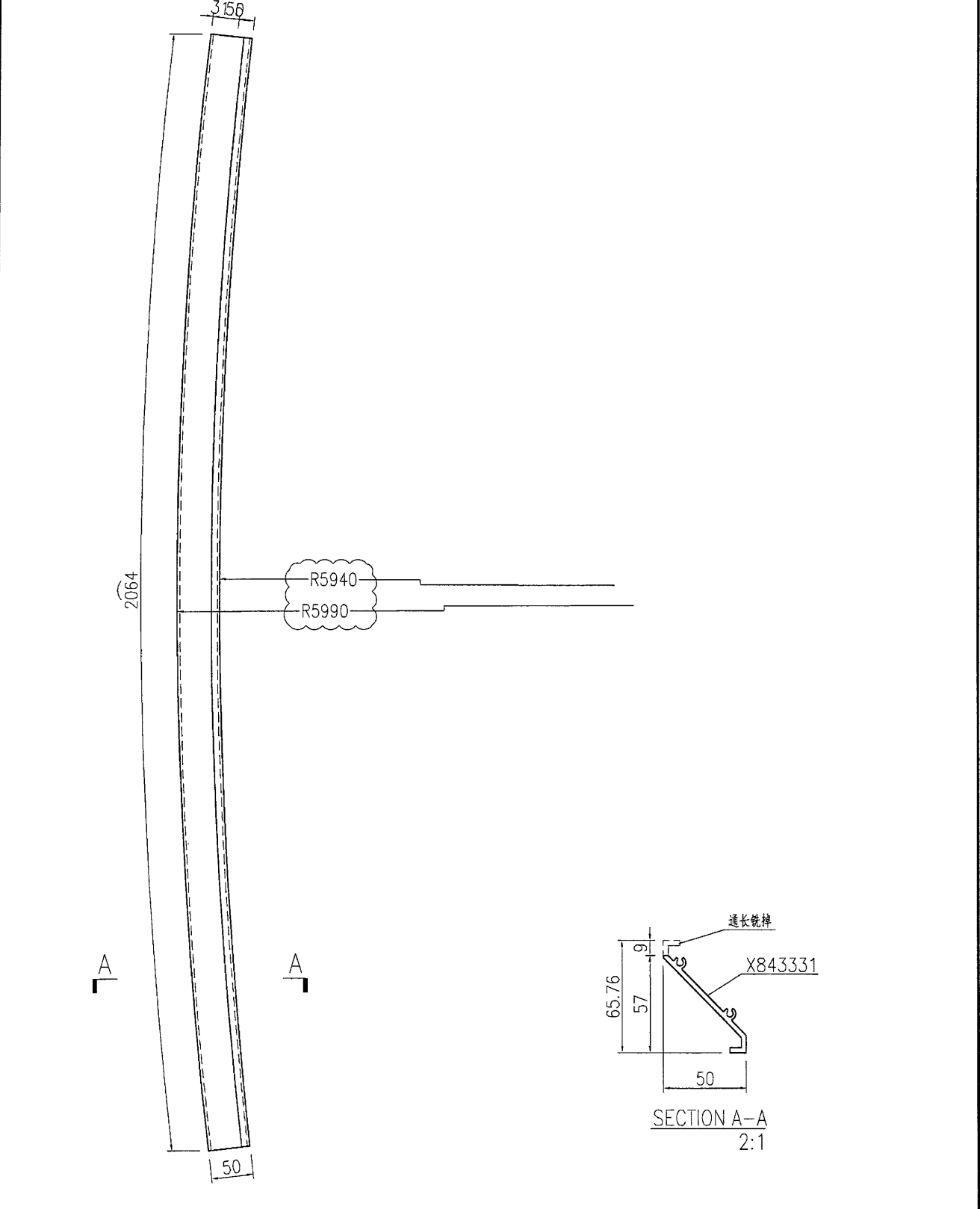

名稱	彎弧橫料加工圖	制圖	曾建平	2016-12-07	修改		
材料	X843331	復核			日期		
顏色	PPG UCT515482XL(RY)-3 3 Coats 深藍	批准			圖號	J835-AL94	

58

EG-DWG3



美特鋁質 有限公司
MIDI Aluminium Fabricator Ltd.

产品编号	L(MM)	数量	A	B	C	D	E	N	M
		4							

备注：此加工图两端各预长300mm料头。

工程號	J835	地盤	將軍澳66D平台
-----	------	----	----------

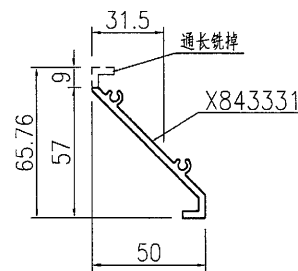
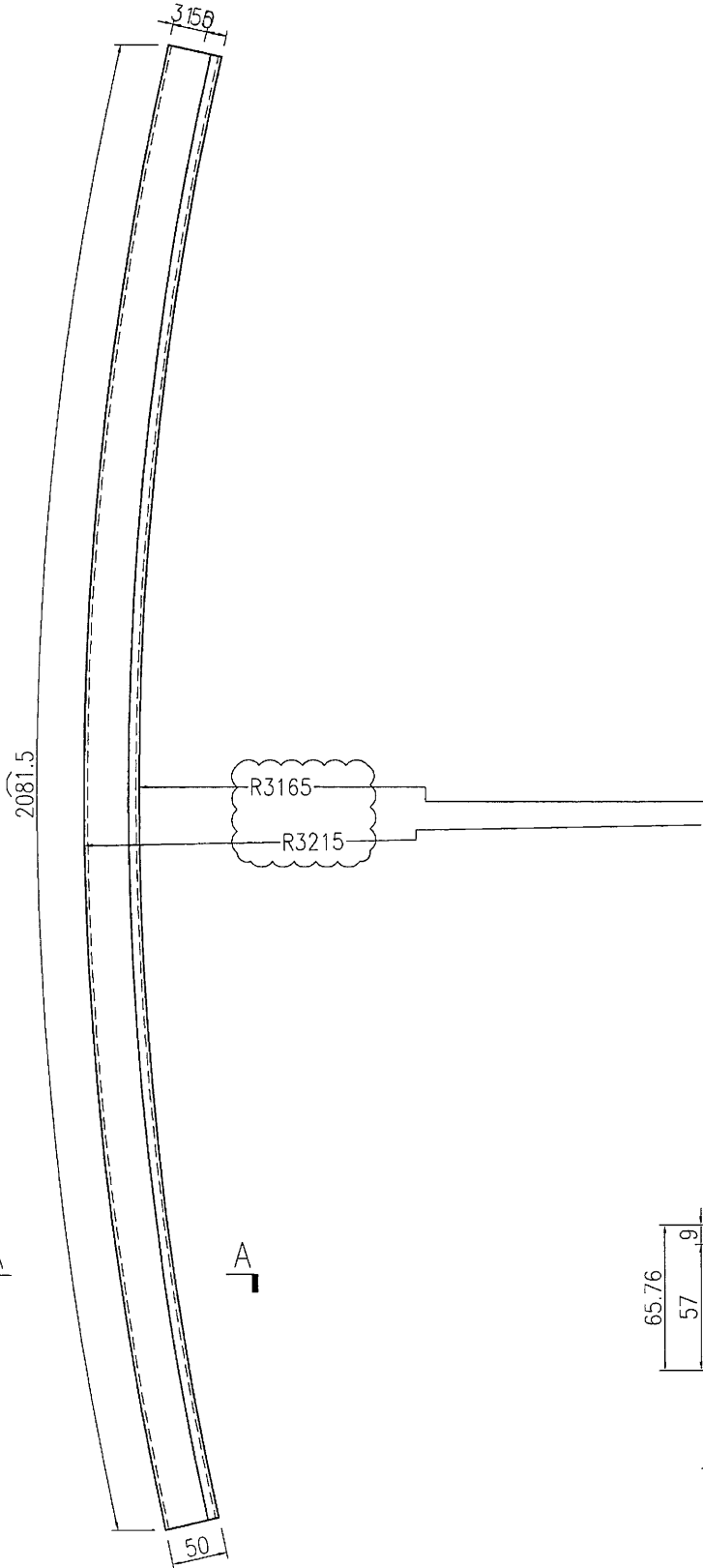

SECTION A-A
2:1

名稱	彎弧橫料加工圖	制圖	曾建平	2016-12-07	修改	A	
材料	X843331	復核			日期	2016-12-12	
顏色	PPG UCT515482XL(RY)-3 3 Coats 深灰色	批准			圖號	J835-AL95	

59

EG-DWG3



美特鋁質 有限公司
MIDI Aluminium Fabricator Ltd.

产品编号	L(MM)	数量	A	B	C	D	E	N	M
		8							

备注：此加工图两端各预长300mm料头。

工程號	J835	地盤	將軍澳66D平台
-----	------	----	----------

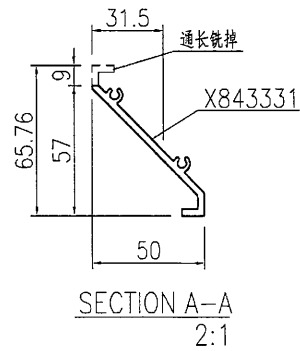
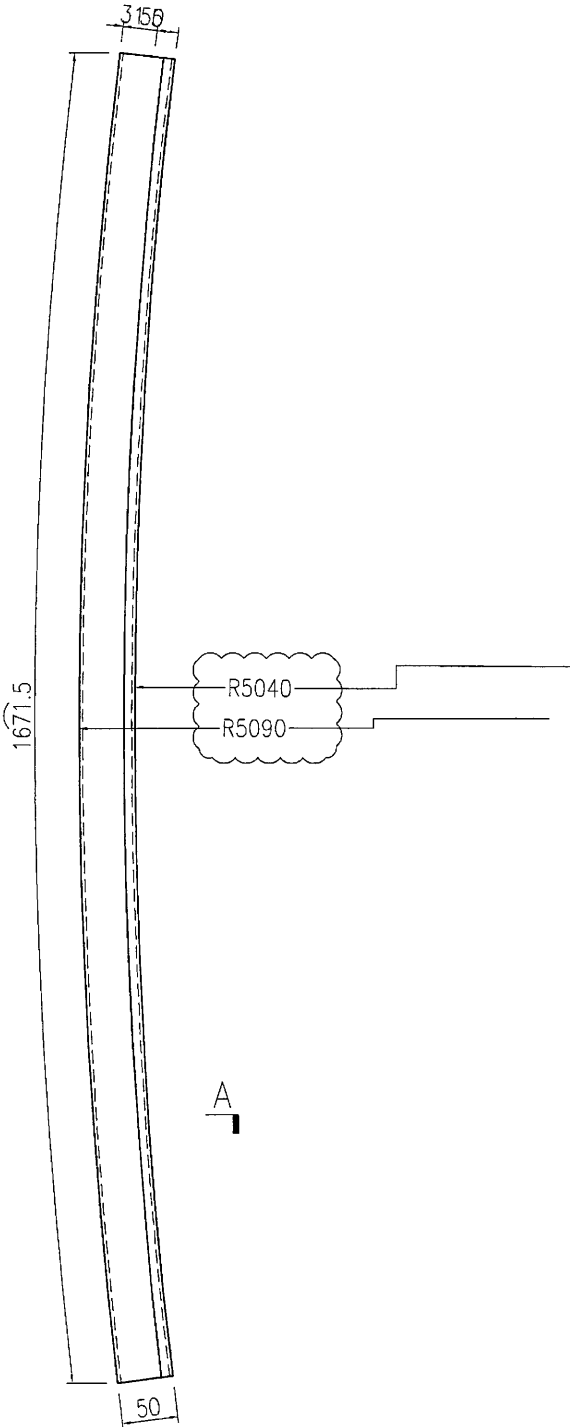

名稱	彎弧橫料加工圖	制圖	曾建平	2016-12-07	修改	A		
材料	X843331	復核			日期	2016-12-24		
顏色	PPG UC7515482XL(RY)-3 3 Coats 深灰色	批准			圖號	J835-AL96		

EG-DWG3



美特鋁質 有限公司
MIDI Aluminium Fabricator Ltd.

产品编号	L(MM)	数量	A	B	C	D	E	N	M
		3							

备注：此加工图两端各预长300mm料头。

工程號	J835	地盤	將軍澳66D平台
-----	------	----	----------

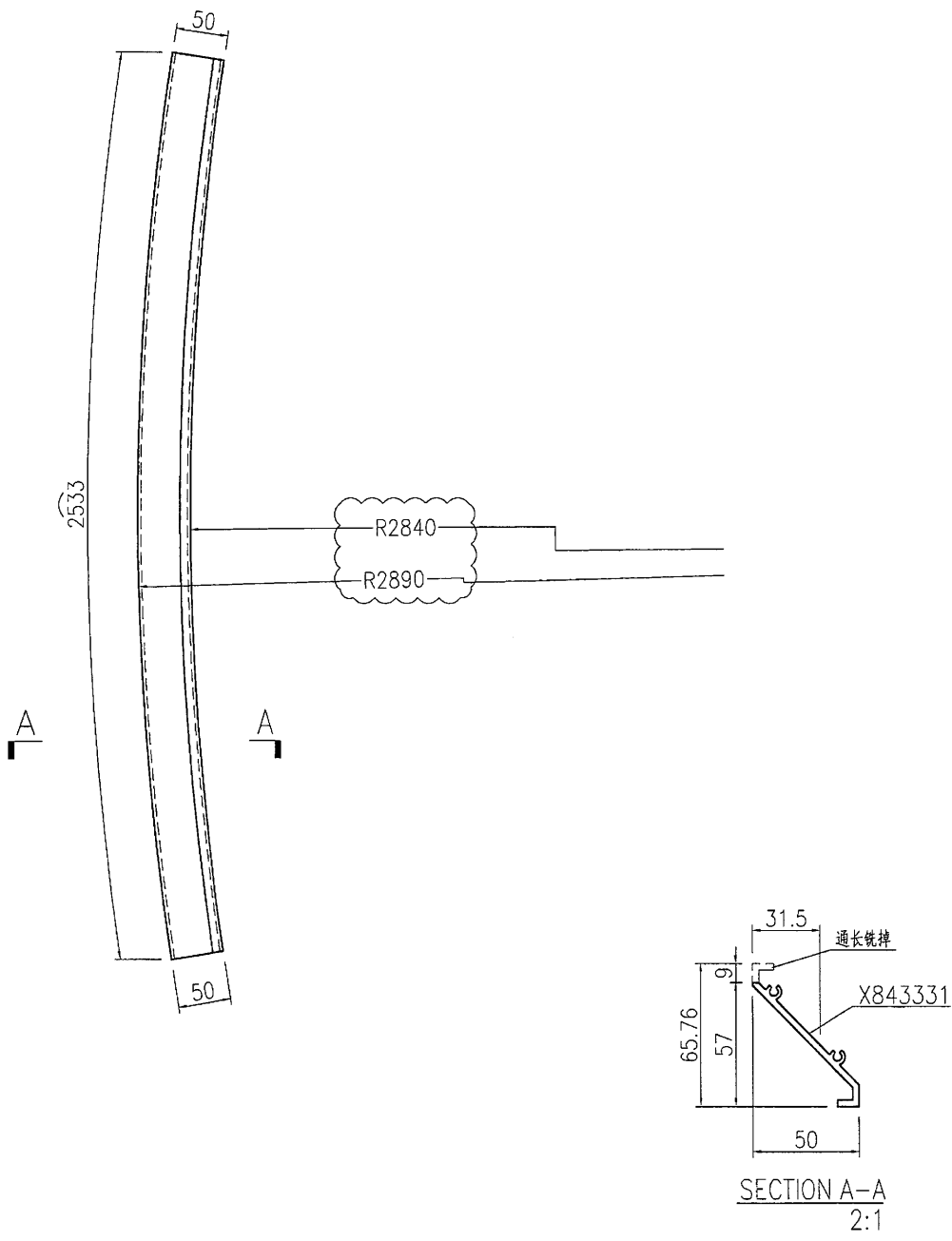

名稱	彎弧橫料加工圖	制圖	曾建平	2016-12-07	修改	A		
材料	X843331	復核			日期	2016-12-24		
顏色	PPG UCT515482XL(RY)-3 3 Coats 深灰色	批准			圖號	J835-AL97		

61

EG-DWG3

美特鋁質 有限公司
 MIDI Aluminium Fabricator Ltd.

产品编号	L(MM)	数量	A	B	C	D	E	N	M
		4							

工程號	J835	地盤	將軍澳66D平台
-----	------	----	----------

备注：此加工图两端各预长300mm料头。

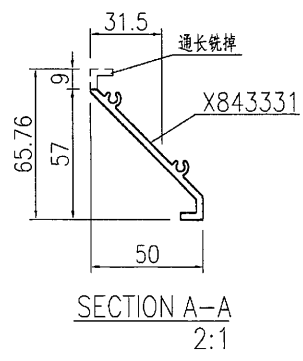
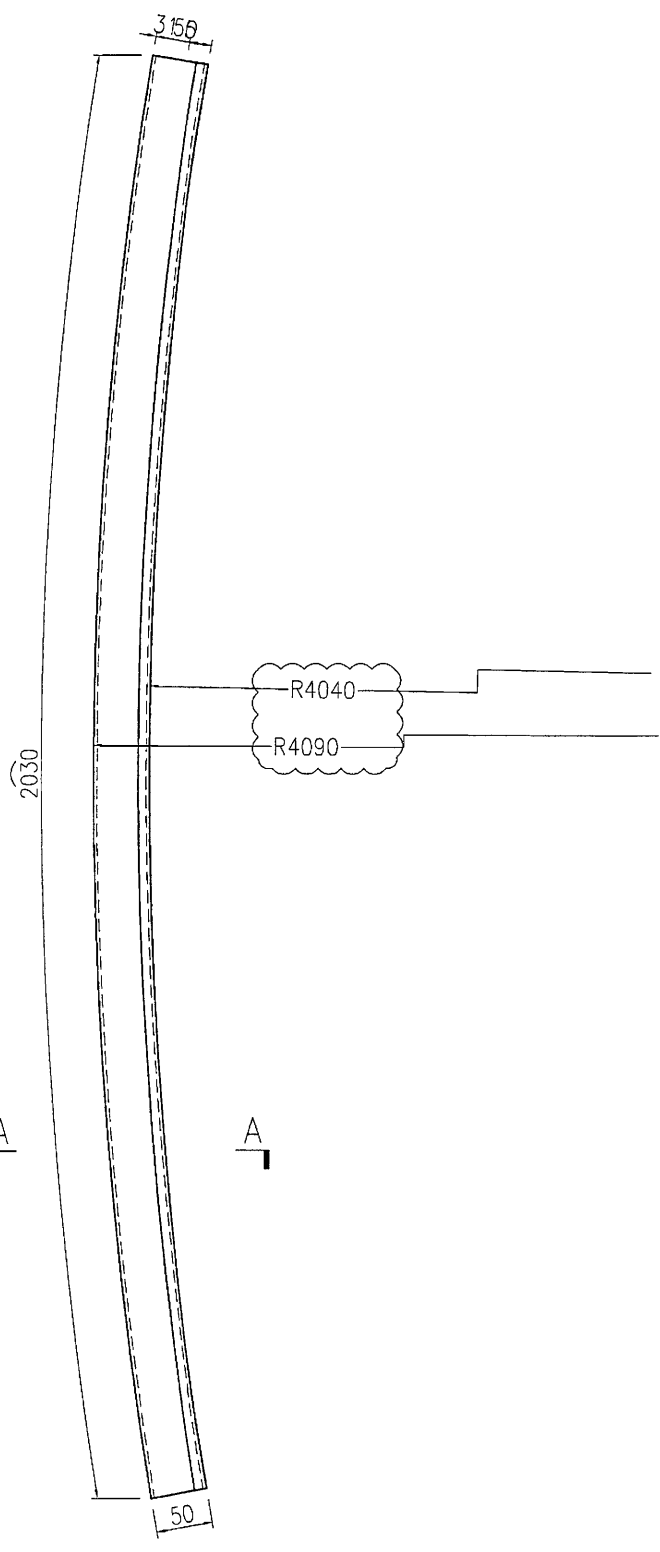

名稱	彎弧橫料加工圖	制圖	曾建平	2016-12-07	修改	A		
材料	X843331	復核			日期	2016-12-24		
顏色	PPG UCT515482XL(RY)-3 3 Coats 銀色	批准			圖號	J835-AL98		

EG-DWG3



美特鋁質 有限公司
MIDI Aluminium Fabricator Ltd.

产品编号	L(MM)	数量	A	B	C	D	E	N	M
		10							

工程號	J835	地盤	將軍澳66D平台
-----	------	----	----------

备注：此加工图两端各预长300mm料头。

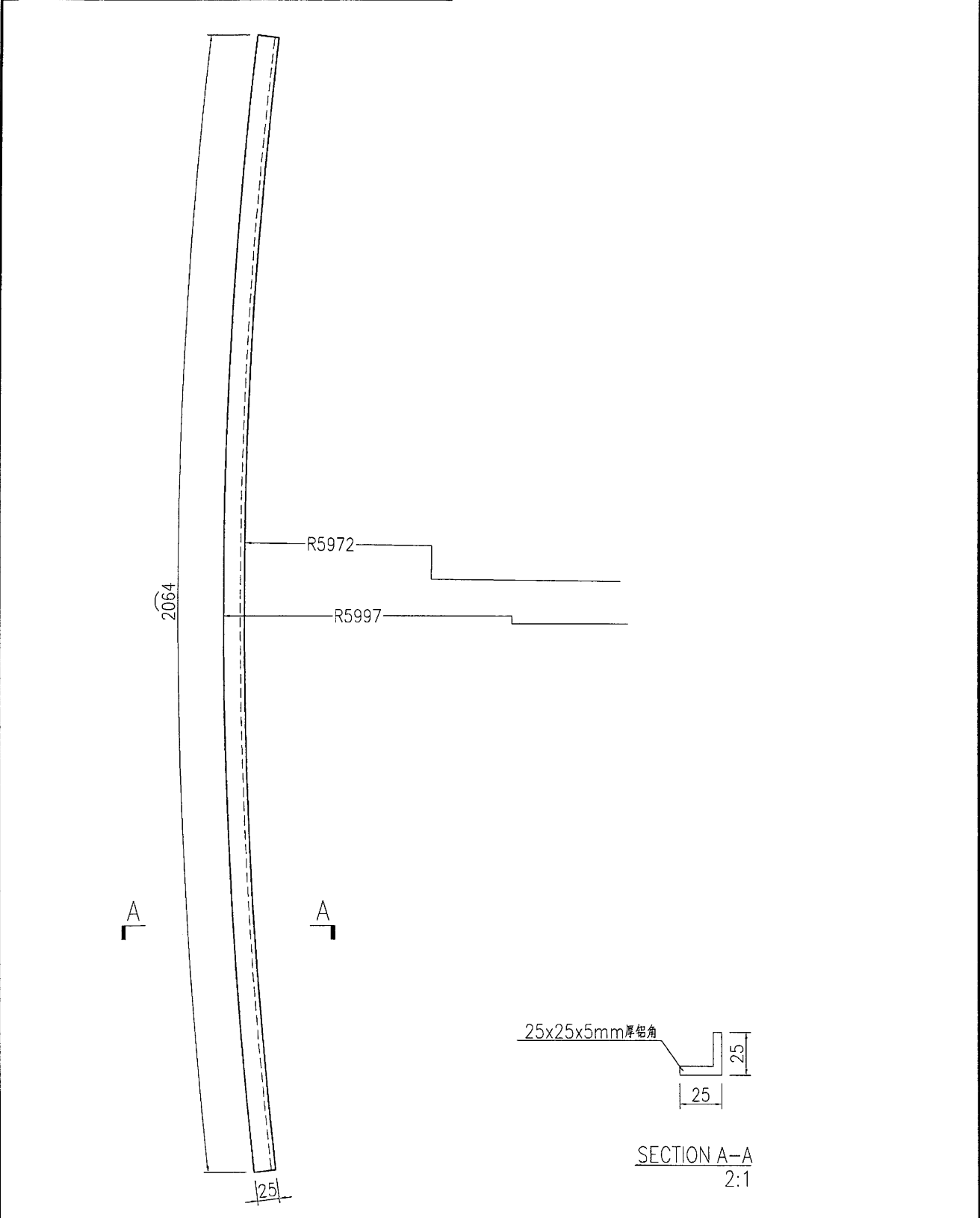

名稱	彎弧橫料加工圖	制圖	曾建平	2016-12-07	修改		
材料	40x30x5mm厚鋁角	復核			日期		
顏色	MILL	批准			圖號	J835-AL104	

EG-DWG3

 **美特鋁質** 有限公司
MIDI Aluminium Fabricator Ltd.

产品编号	L(MM)	数量	A	B	C	D	E	N	M
		14							

工程號	J835	地盤	將軍澳66D平台
-----	------	----	----------

备注：此加工图两端各预长300mm料头。

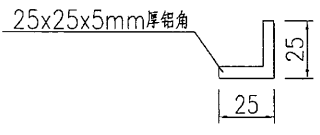
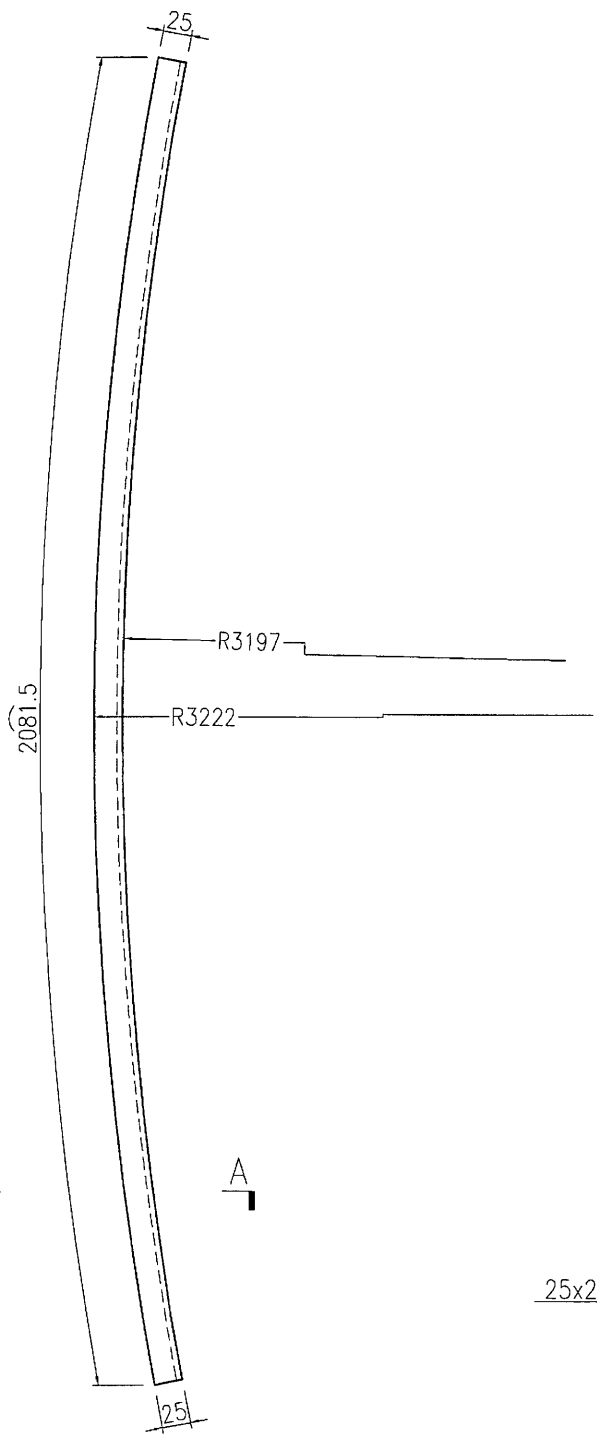

SECTION A-A
2:1

名稱	彎弧橫料加工圖	制圖	曾建平	2016-12-07	修改		
材料	40x30x5mm厚鋁角	復核			日期		
顏色	MILL	批准			圖號	J835-AL105	

64

EG-DWG3

美特鋁質 有限公司
 MIDI Aluminium Fabricator Ltd.

产品编号	L(MM)	数量	A	B	C	D	E	N	M
		26							

工程號	J835	地盤	將軍澳66D平台
-----	------	----	----------

备注：此加工图两端各预长300mm料头。

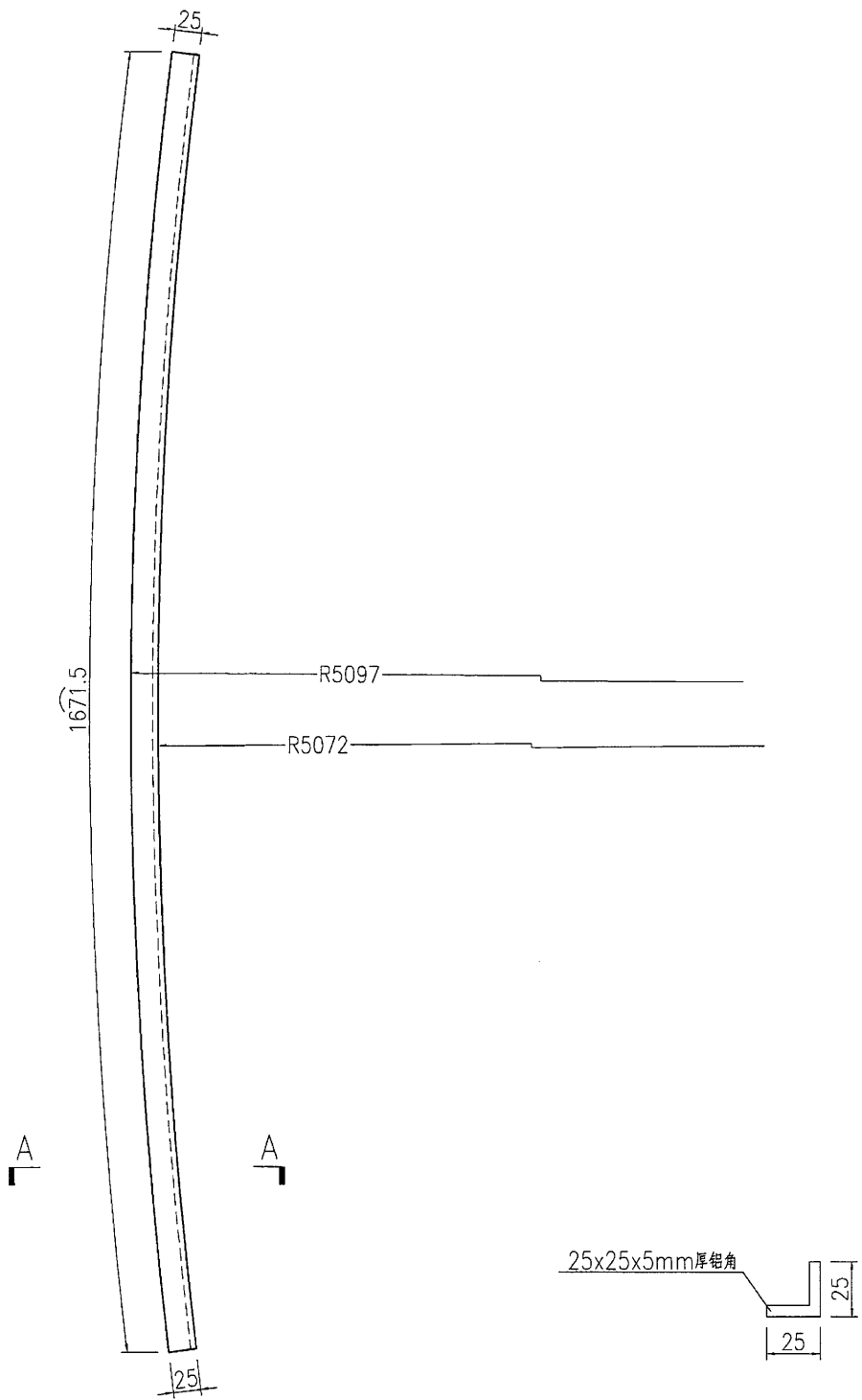

SECTION A-A
2:1

名稱	彎弧橫料加工圖	制圖	曾建平	2016-12-07	修改			
材料	40x30x5mm厚鋁角	復核			日期			
顏色	MILL	批准			圖號	J835-AL106		

65

EG-DWG3



美特鋁質 有限公司
MIDI Aluminium Fabricator Ltd.

产品编号	L(MM)	数量	A	B	C	D	E	N	M
		10							

备注：此加工图两端各预长300mm料头。

工程號	J835	地盤	將軍澳66D平台
-----	------	----	----------

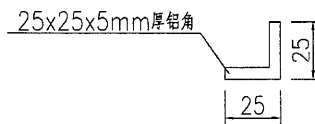
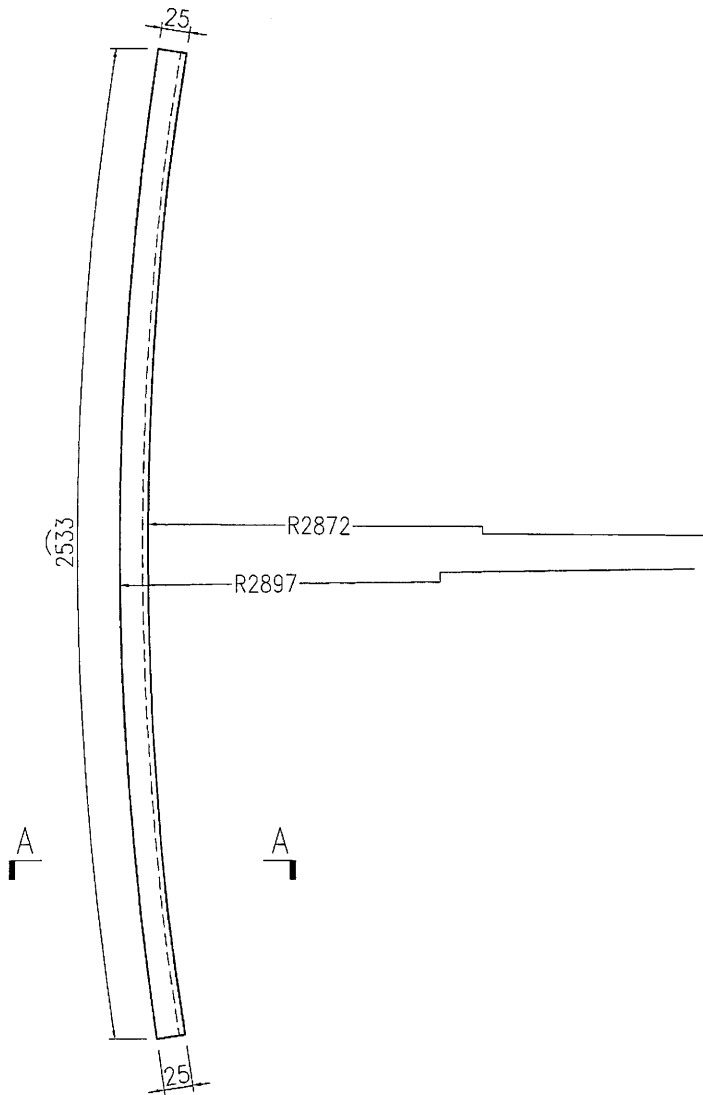

SECTION A-A
2:1

名稱	彎弧橫料加工圖	制圖	曾建平	2016-12-07	修改		
材料	40x30x5mm厚鋁角	復核			日期		
顏色	MILL	批准			圖號	J835-AL107	

66

EG-DWG3



美特鋁質 有限公司
MIDI Aluminium Fabricator Ltd.

产品编号	L(MM)	数量	A	B	C	D	E	N	M
		14							

工程號	J835	地盤	將軍澳66D平台
-----	------	----	----------

备注：此加工图两端各预长300mm料头。

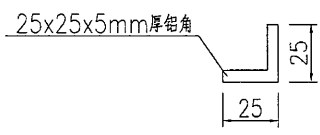
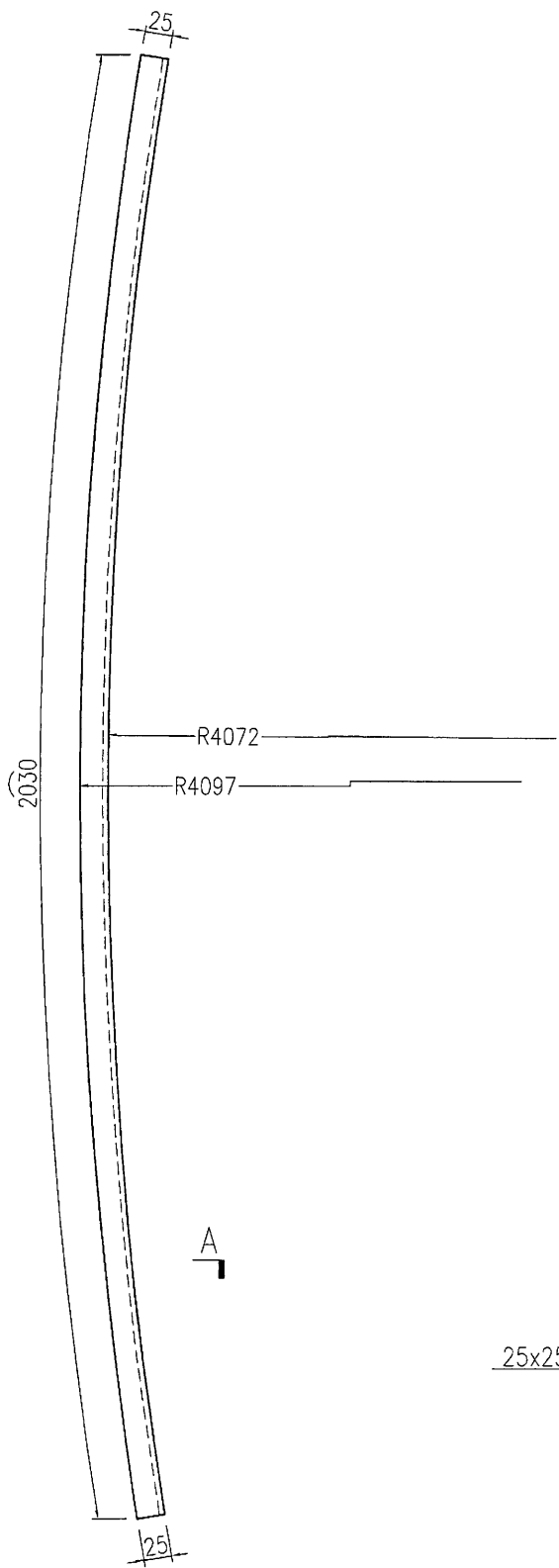

SECTION A-A
2:1

名稱	彎弧橫料加工圖	制圖	曾建平	2016-12-07	修改			
材料	40x30x5mm厚鋁角	復核			日期			
顏色	MILL	批准			圖號	J835-AL108		

EG-DWG3



美特鋁質 有限公司
MIDI Aluminium Fabricator Ltd.

产品编号	L(MM)	数量	A	B	C	D	E	N	M
		6							

备注：此加工图两端各预长300mm料头。

工程號	J835	地盤	將軍澳66D平台
-----	------	----	----------

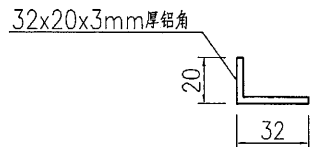
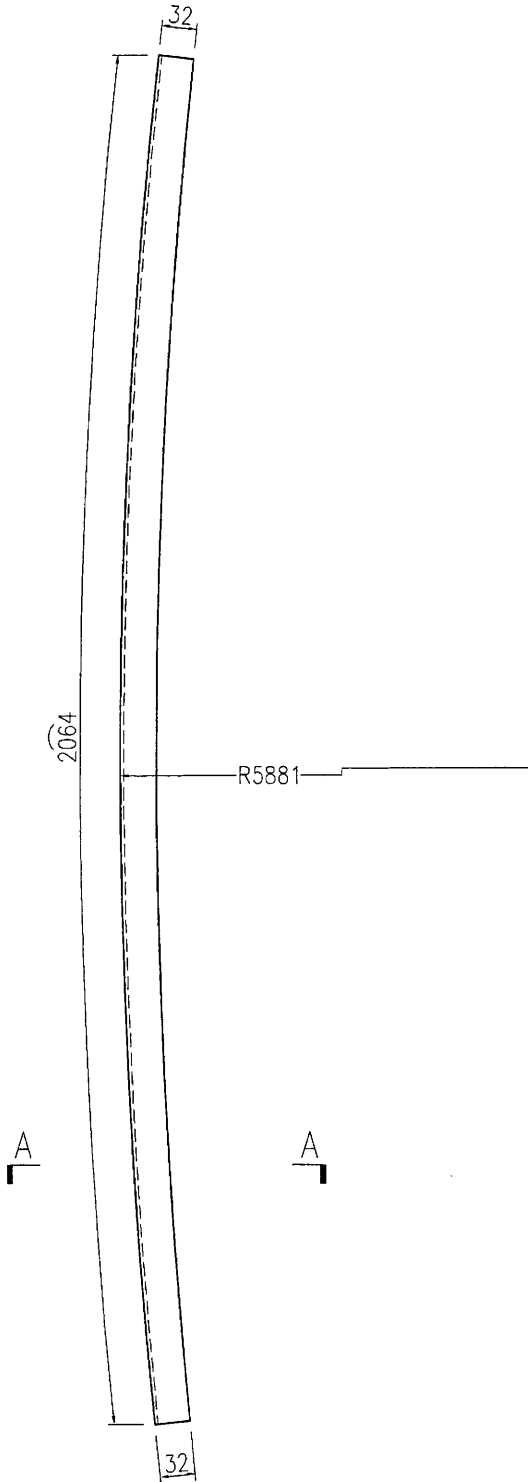

SECTION A-A
2:1

名稱	彎弧橫料加工圖	制圖	曾建平	2016-12-07	修改		
材料	30x20x3mm厚鋁角	復核			日期		
顏色	MILL	批准			圖號	J835-AL109	

EG-DWG3

 美特鋁質 有限公司
MIDI Aluminium Fabricator Ltd.

产品编号	L(MM)	数量	A	B	C	D	E	N	M
		8							

工程號	J835	地盤	將軍澳66D平台
-----	------	----	----------

备注：此加工图两端各预长300mm料头。

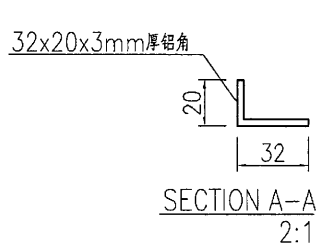
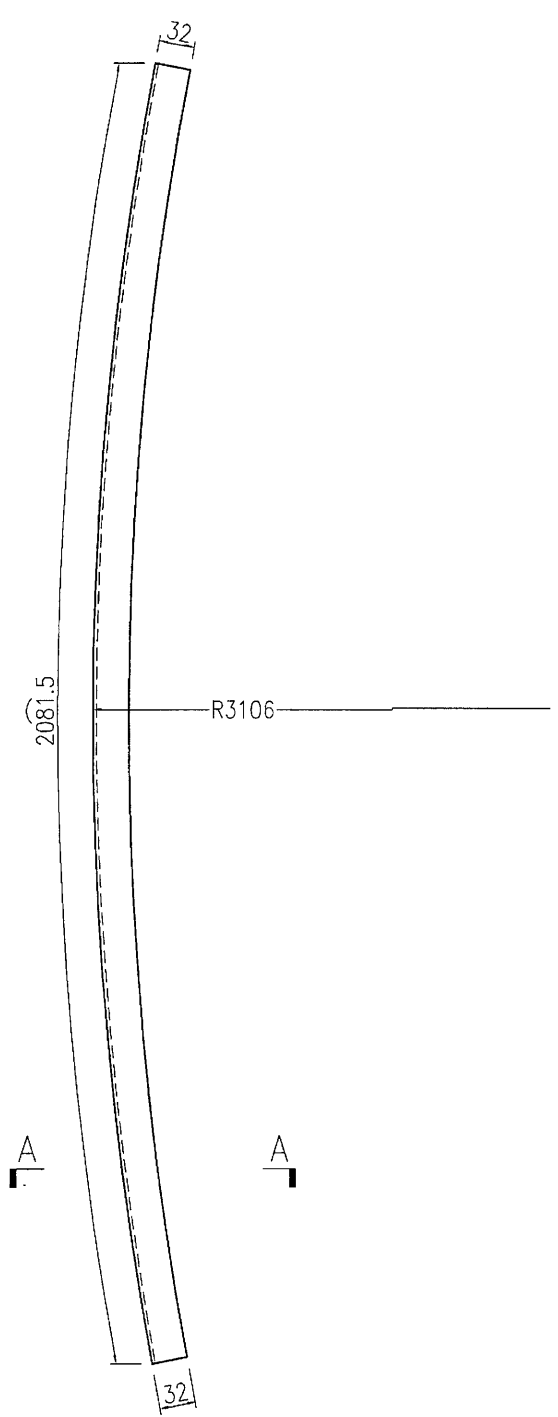

名稱	彎弧橫料加工圖	制圖	曾建平	2016-12-07	修改		
材料	30x20x3mm厚鋁角	復核			日期		
顏色	MILL	批准			圖號	J835-AL110	

69

EG-DWG3

美特鋁質 有限公司
 MIDI Aluminium Fabricator Ltd.

工程號	J835	地盤	將軍澳66D平台
-----	------	----	----------

产品编号	L(MM)	数量	A	B	C	D	E	N	M
		14							

备注：此加工图两端各预长300mm料头。

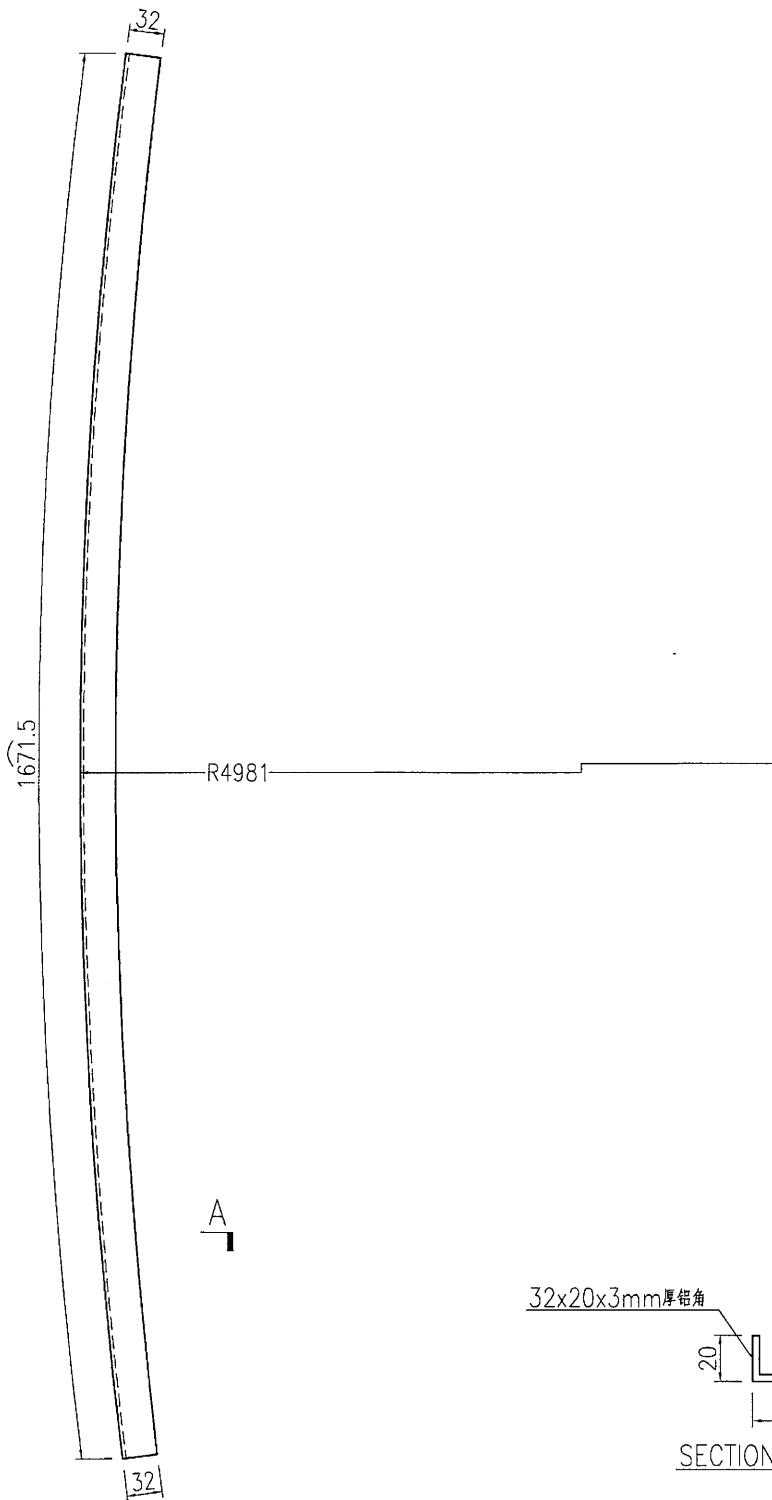

名稱	彎弧橫料加工圖	制圖	曾建平	2016-12-07	修改			
材料	30x20x3mm厚鋁角	復核			日期			
顏色	MILL	批准			圖號	J835-AL111		

72

EG-DWG3

 美特鋁質 有限公司
MIDI Aluminium Fabricator Ltd.

产品编号	L(MM)	数量	A	B	C	D	E	N	M
		6							

备注：此加工图两端各顶长300mm料头。

工程號	J835	地盤	將軍澳66D平台
-----	------	----	----------

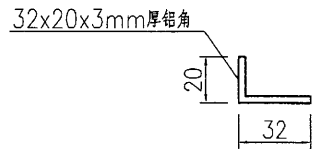
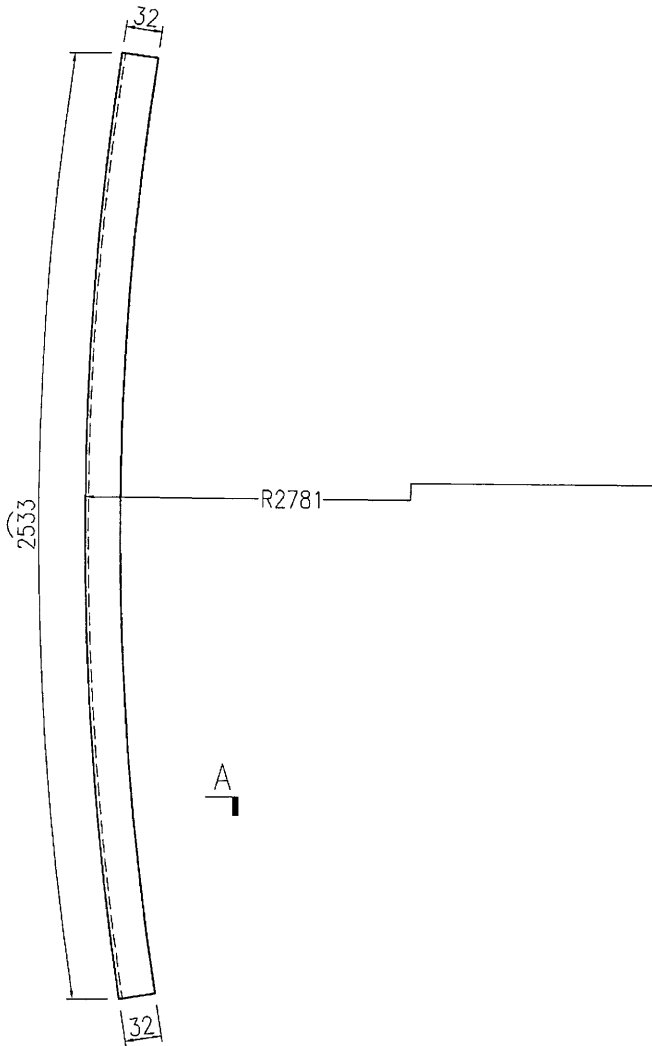

SECTION A-A
2:1

名稱	彎弧橫料加工圖	制圖	曾建平	2016-12-07	修改		
材料	30x20x3mm厚鋁角	復核			日期		
顏色	MILL	批准			圖號	J835-AL112	

21

EG-DWG3



美特鋁質 有限公司
MIDI Aluminium Fabricator Ltd.

产品编号	L(MM)	数量	A	B	C	D	E	N	M
		8							

工程號	J835	地盤	將軍澳66D平台
-----	------	----	----------

备注：此加工图两端各预长300mm料头。

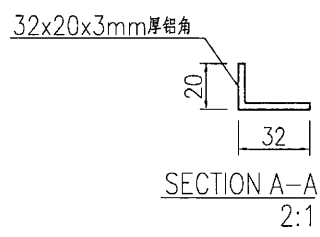
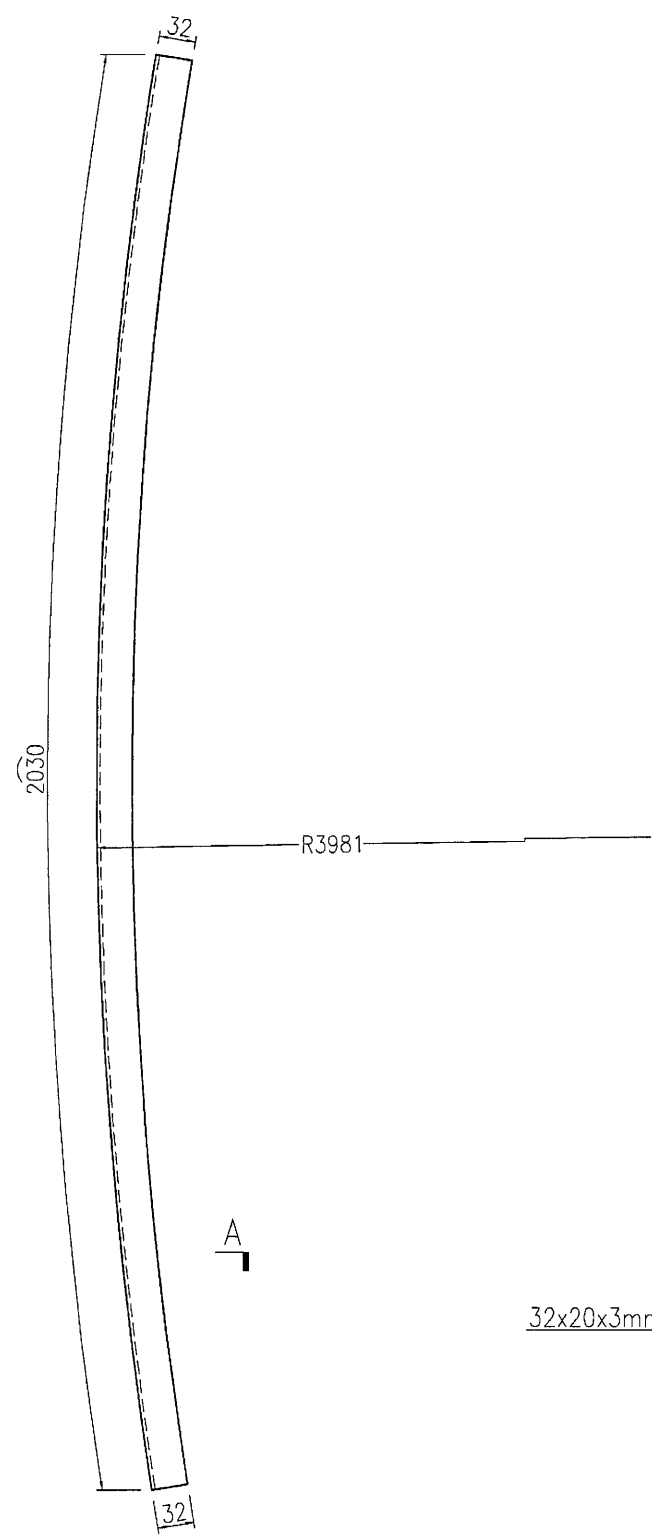

名稱	彎弧橫料加工圖	制圖	曾建平	2016-12-07	修改			
材料	30x20x3mm厚鋁角	復核			日期			
顏色	MILL	批准			圖號	J835-AL113		

72

EG-DWG3

 美特鋁質有限公司 MIDI Aluminium Fabricator Ltd.			
工程號	J835	地盤	將軍澳66D平台

产品编号	L(MM)	数量	A	B	C	D	E	N	M
		10							

备注：此加工图两端各预长300mm料头。

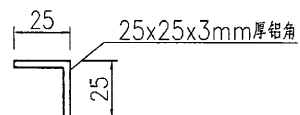
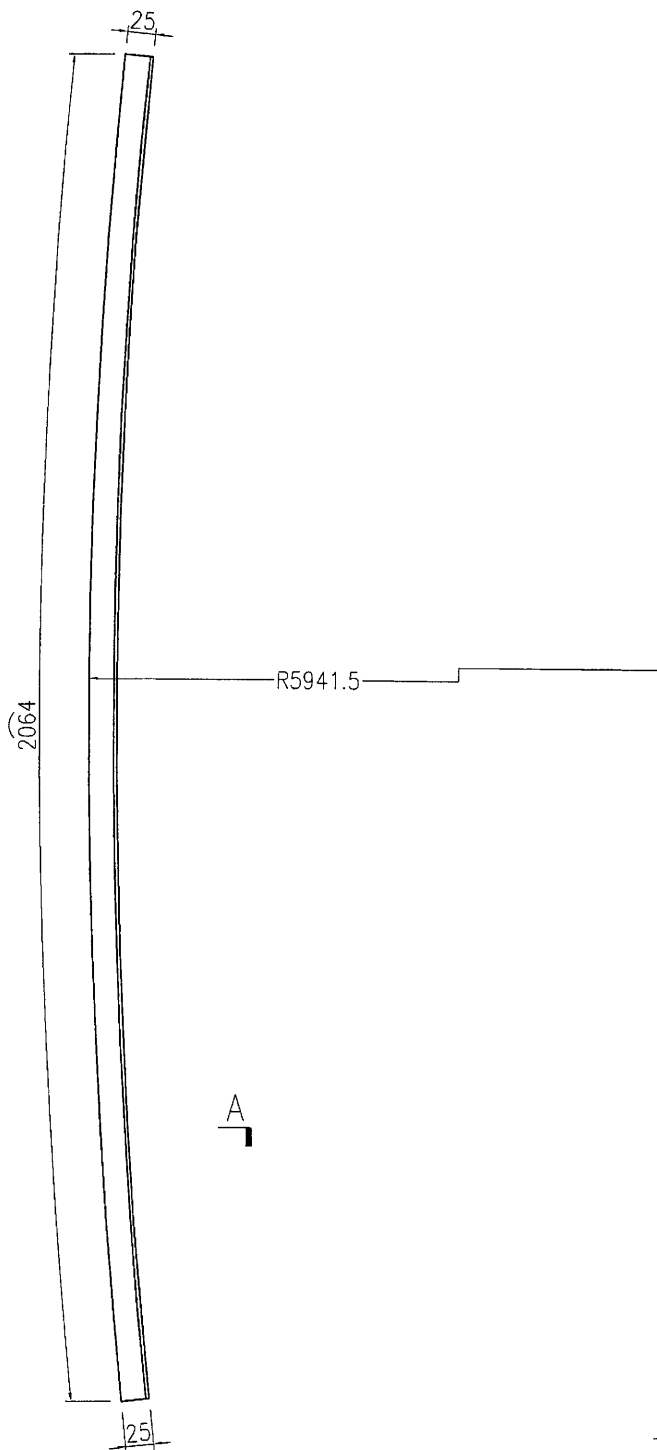

SECTION A-A
2:1

名稱	彎弧橫料加工圖	制圖	曾建平	2016-12-07	修改		
材料	25x25x3mm厚鋁角	復核			日期		
顏色	MILL	批准			圖號	J835-AL114	

737

EG-DWG3



美特鋁質 有限公司
MIDI Aluminium Fabricator Ltd.

产品编号	L(MM)	数量	A	B	C	D	E	N	M
		14							

备注：此加工图两端各预长300mm料头。

工程號	J835	地盤	將軍澳66D平台
-----	------	----	----------

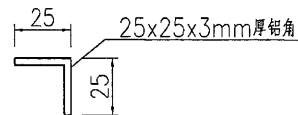
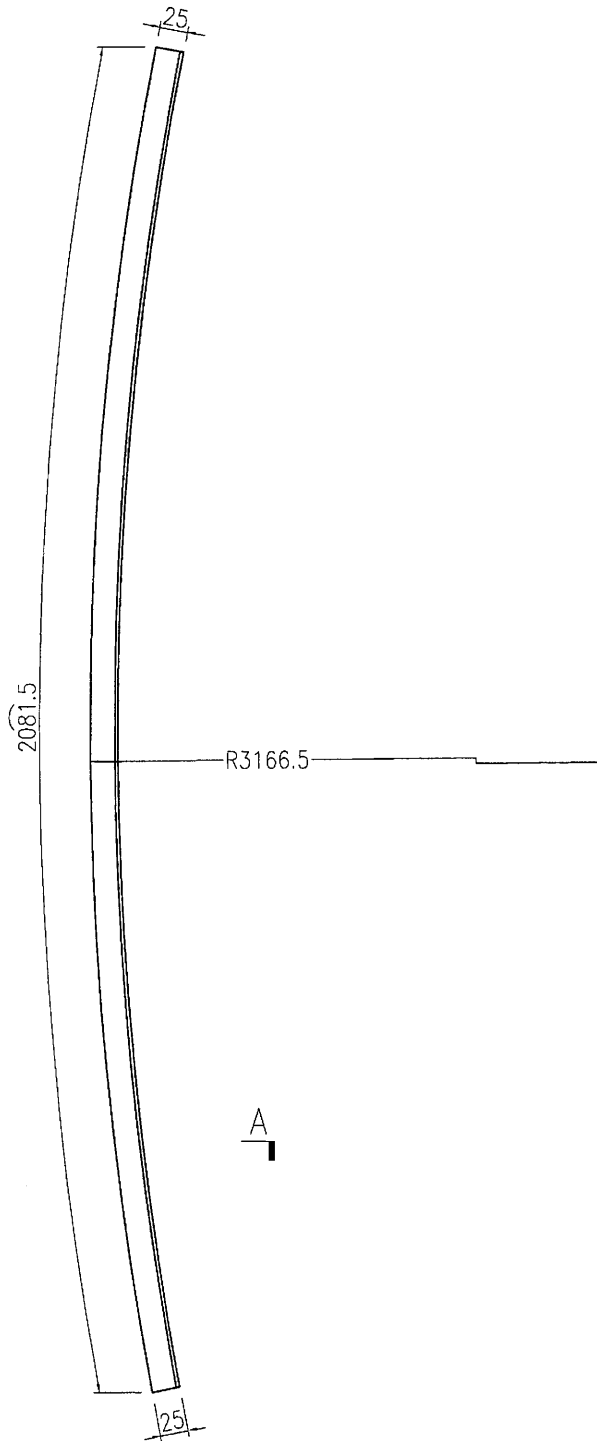

SECTION A-A
2:1

名稱	彎弧橫料加工圖	制圖	曾建平	2016-12-07	修改			
材料	25x25x3mm厚鋁角	復核			日期			
顏色	MILL	批准			圖號	J835-AL115		

74

EG-DWG3

美特鋁質 有限公司
 MIDI Aluminium Fabricator Ltd.

产品编号	L(MM)	数量	A	B	C	D	E	N	M
		26							

工程號	J835	地盤	將軍澳66D平台
-----	------	----	----------

备注：此加工图两端各预长300mm料头。

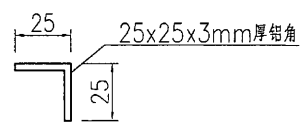
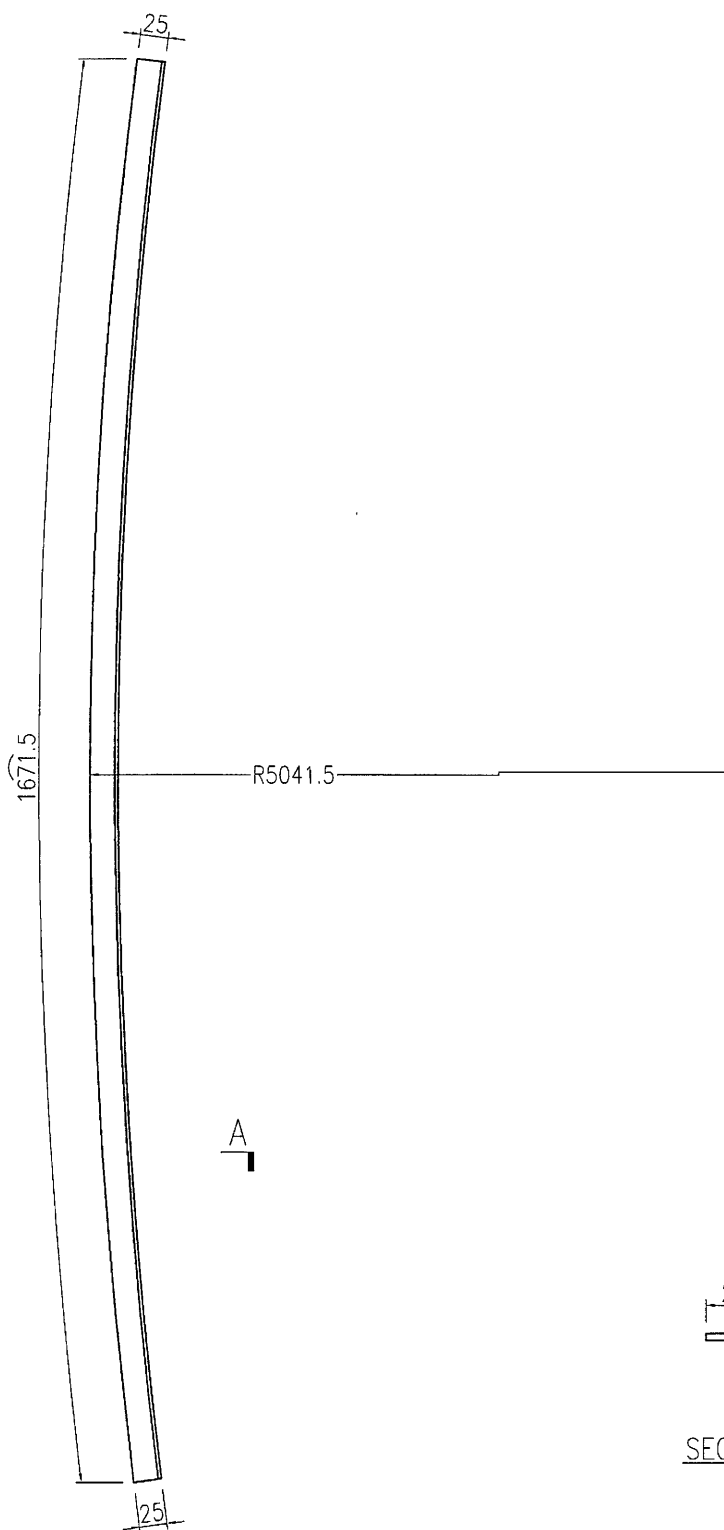

SECTION A-A
2:1

名稱	彎弧橫料加工圖	制圖	曾建平	2016-12-07	修改		
材料	25x25x3mm厚鋁角	復核			日期		
顏色	MILL	批准			圖號	J835-AL116	

25

EG-DWG3



美特鋁質 有限公司
MIDI Aluminium Fabricator Ltd.

产品编号	L(MM)	数量	A	B	C	D	E	N	M
		10							

备注：此加工图两端各预长300mm料头。

工程號	J835	地盤	將軍澳66D平台
-----	------	----	----------

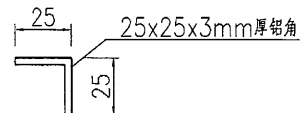
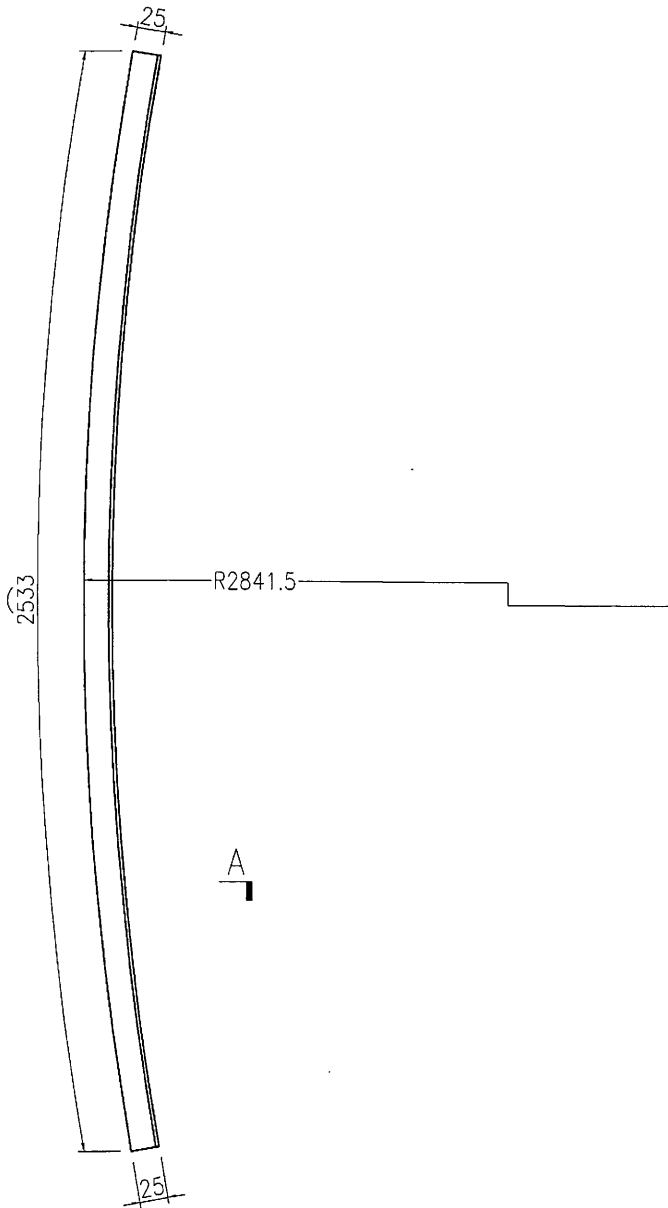

SECTION A-A
2:1

名稱	彎弧橫料加工圖	制圖	曾建平	2016-12-07	修改			
材料	25x25x3mm厚鋁角	復核			日期			
顏色	MILL	批准			圖號	J835-AL117		

76

EG-DWG3



美特鋁質 有限公司
MIDI Aluminium Fabricator Ltd.

产品编号	L(MM)	数量	A	B	C	D	E	N	M
		14							

备注：此加工图两端各预长300mm料头。

工程號	J835	地盤	將軍澳66D平台
-----	------	----	----------

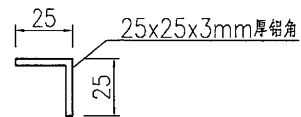
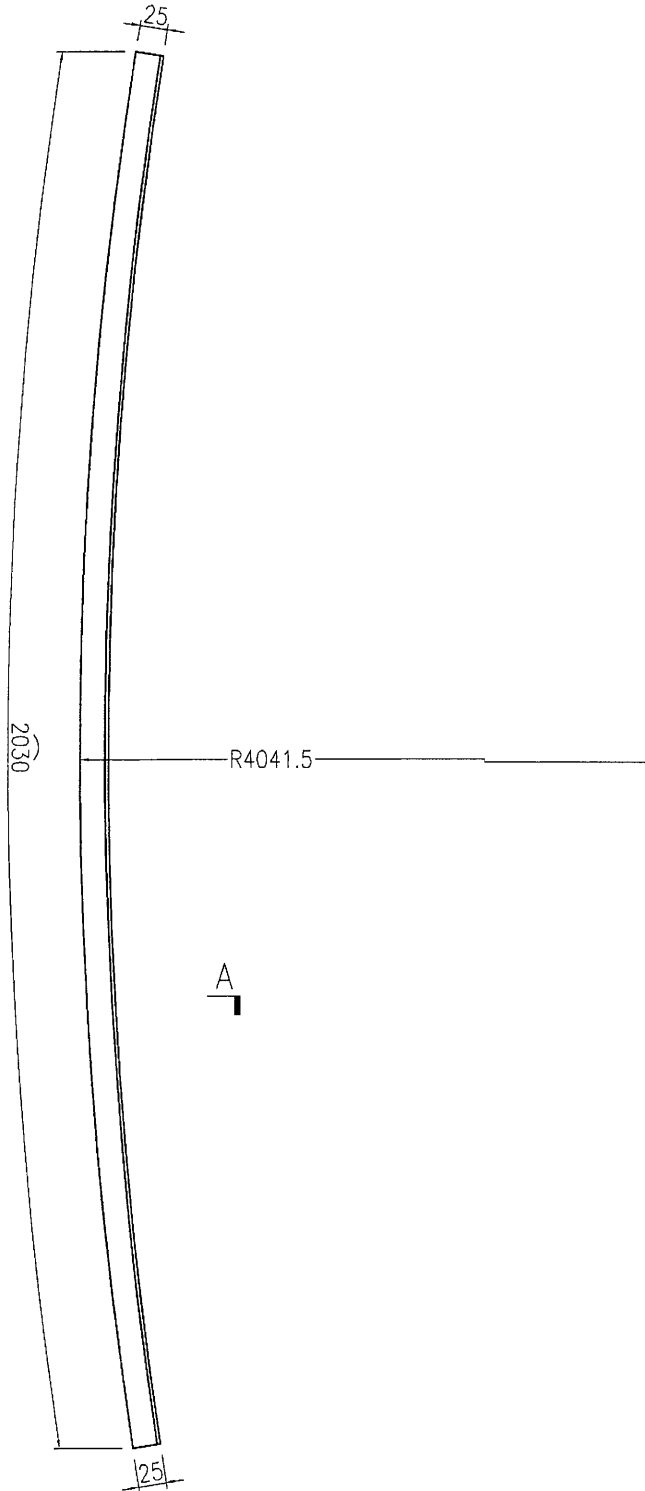

SECTION A-A
2:1

名稱	彎弧橫料加工圖	制圖	曾建平	2016-12-07	修改			
材料	25x25x3mm厚鋁角	復核			日期			
顏色	MILL	批准			圖號	J835-AL118		

77.

EG-DWG3



美特鋁質 有限公司
MIDI Aluminium Fabricator Ltd.

产品编号	L(MM)	数量	A	B	C	D	E	N	M
		6							

备注：此加工图两端各预长300mm料头。

工程號	J835	地盤	將軍澳66D平台
-----	------	----	----------

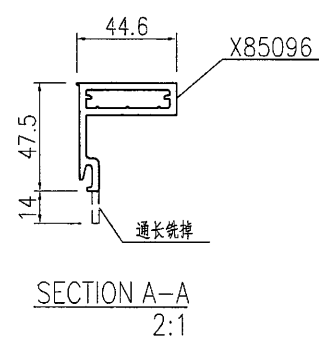
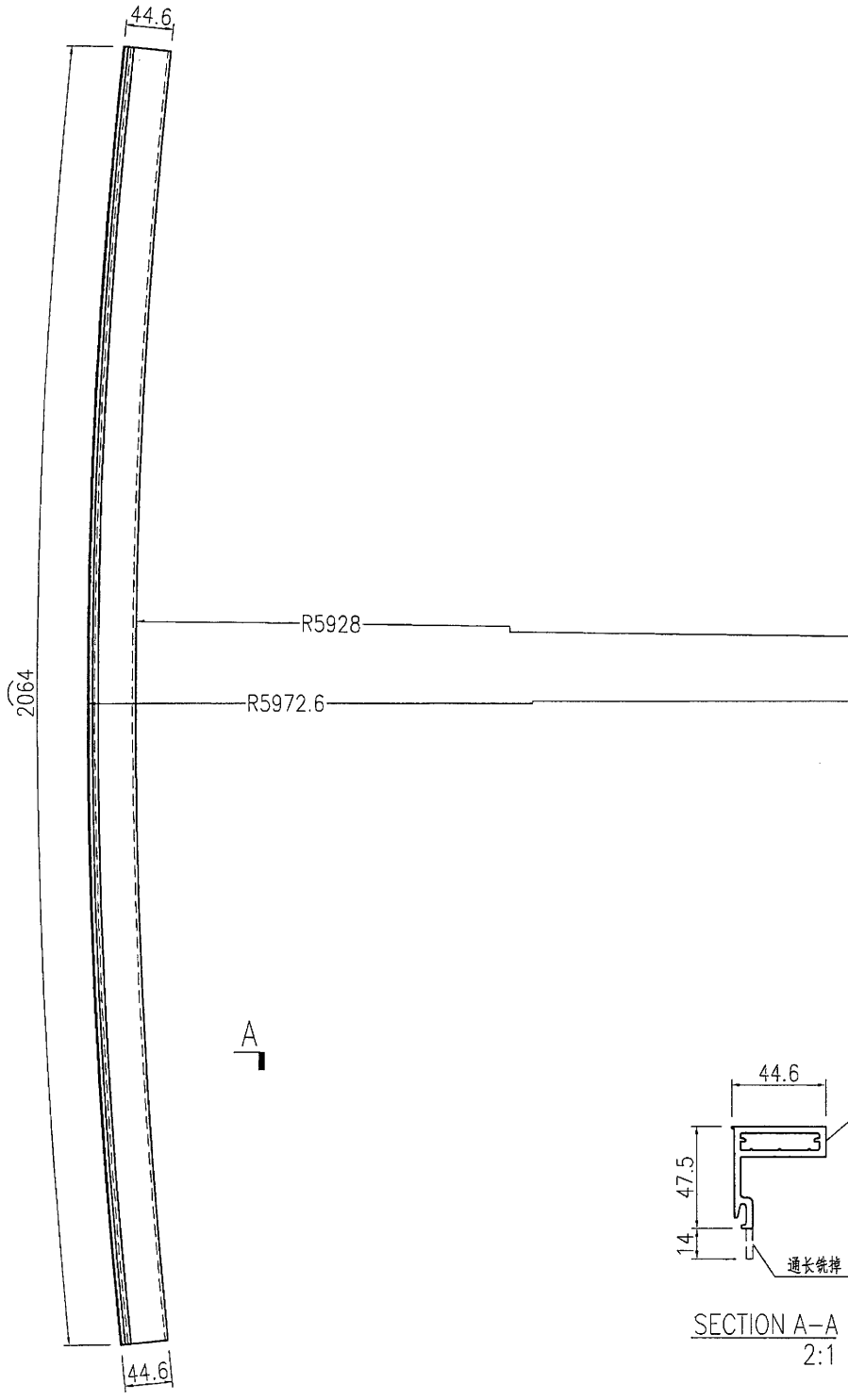

名稱	彎弧橫料加工圖	制圖	曾建平	2016-12-07	修改			
材料	X85096	復核			日期			
顏色	PPG UCT515482XL(RY)-3 3 Coats 漆色	批准			圖號	J835-AL119		

78

EG-DWG3

 美特鋁質 有限公司 MIDI Aluminium Fabricator Ltd.			
工程號	J835	地盤	將軍澳66D平台

产品编号	L(MM)	数量	A	B	C	D	E	N	M
		8							

备注：此加工图两端各预长300mm料头。

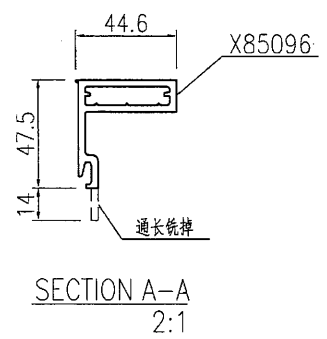
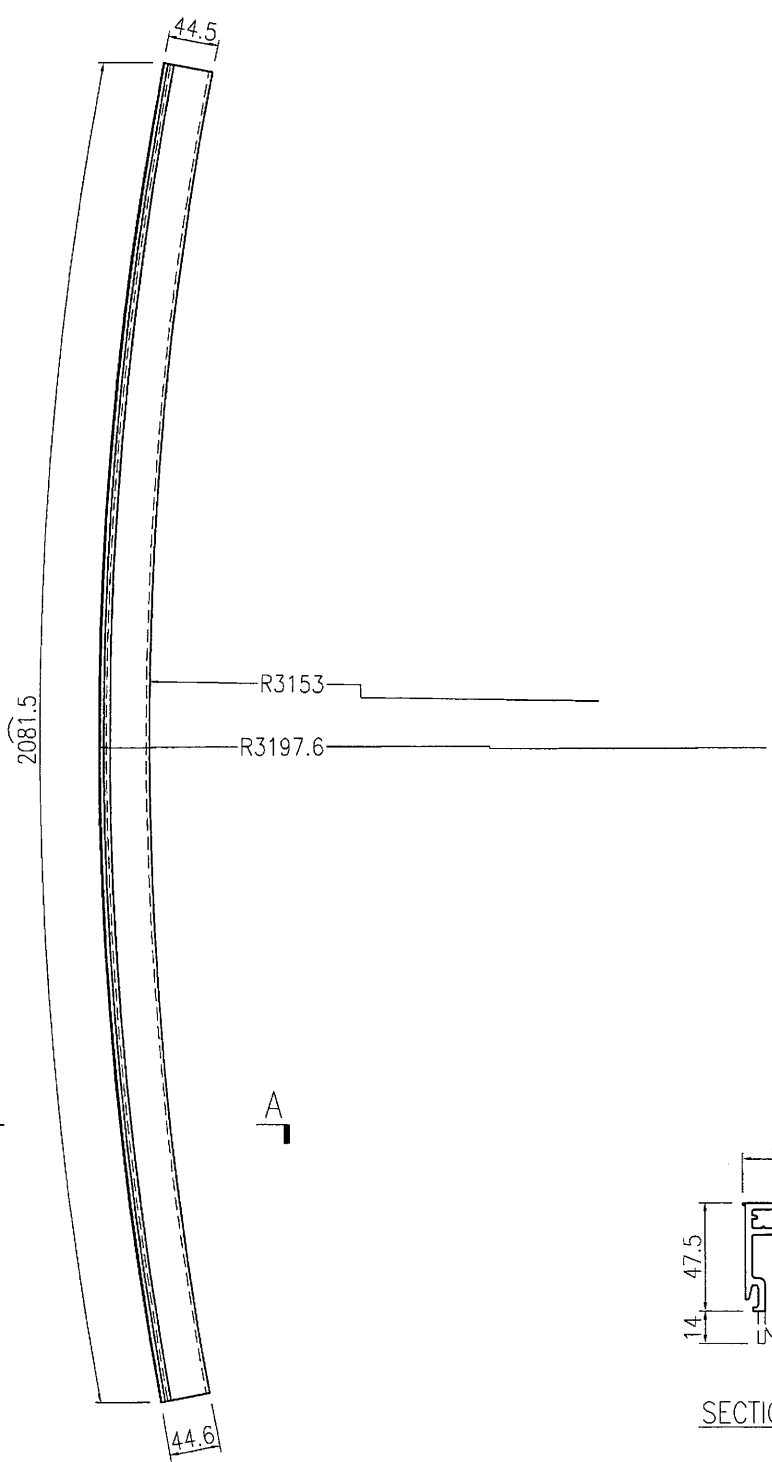

名稱	彎弧橫料加工圖	制圖	曾建平	2016-12-07	修改			
材料	X85096	復核			日期			
顏色	PPG UCT515482XL(RY)-3 3 Coats 漆灰色	批准			圖號	J835-AL120		

78

EG-DWG3

 美特鋁質 有限公司 MIDI Aluminium Fabricator Ltd.			
工程號	J835	地盤	將軍澳66D平台

产品编号	L(MM)	数量	A	B	C	D	E	N	M
		14							

备注：此加工图两端各预长300mm料头。

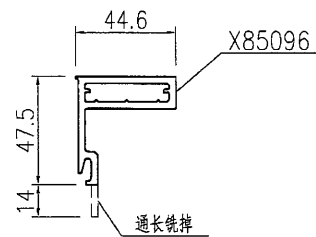
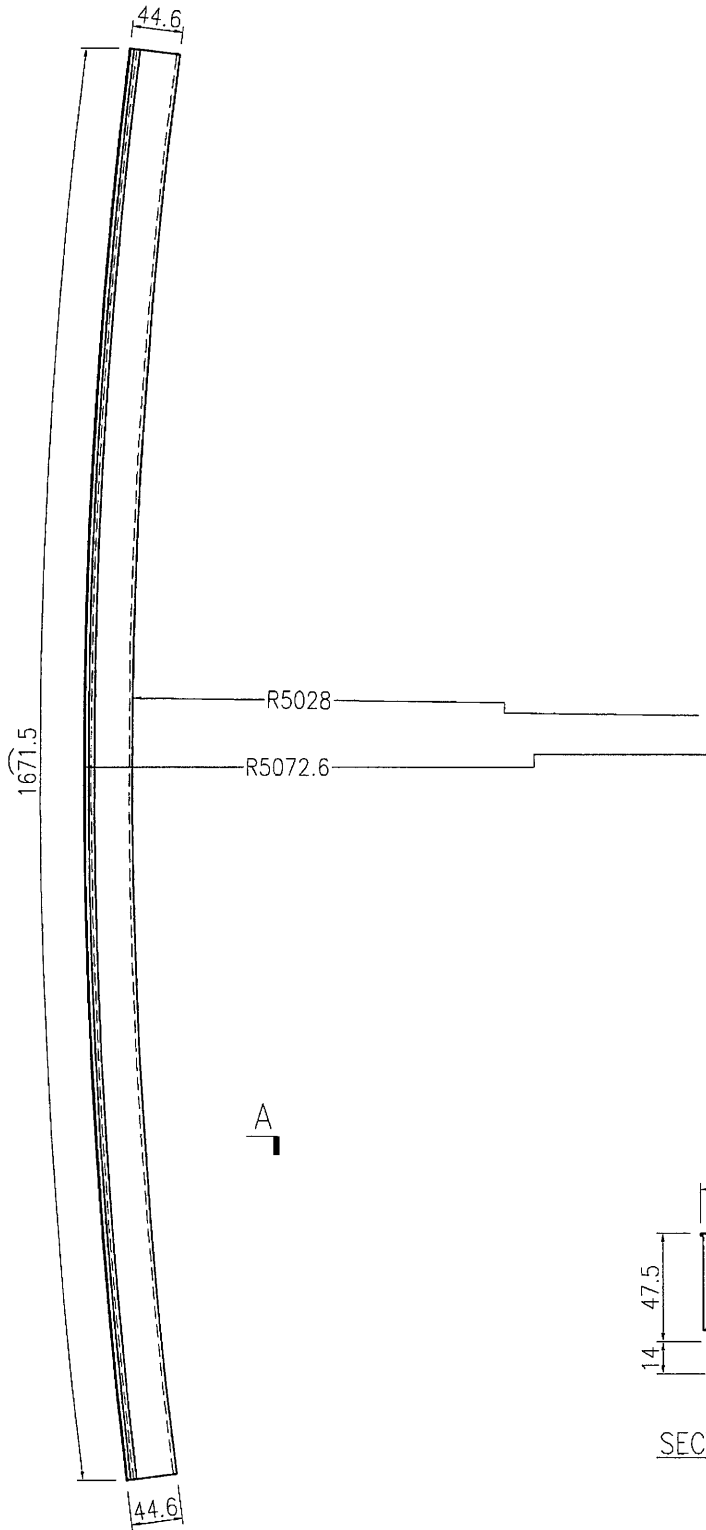

SECTION A-A
2:1

名稱	彎弧橫料加工圖	制圖	曾建平	2016-12-07	修改			
材料	X85096	復核			日期			
顏色	PPG UCT515482XL(RY)-3 3 Coats 深灰色	批准			圖號	J835-AL121		

Handwritten signature or mark.

EG-DWG3

美特鋁質 有限公司
 MIDI Aluminium Fabricator Ltd.

产品编号	L(MM)	数量	A	B	C	D	E	N	M
		6							

备注：此加工图两端各预长300mm料头。

工程號	J835	地盤	將軍澳66D平台
-----	------	----	----------

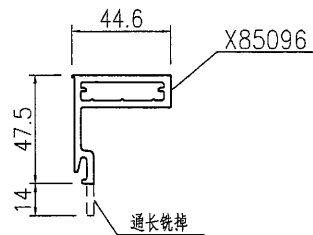
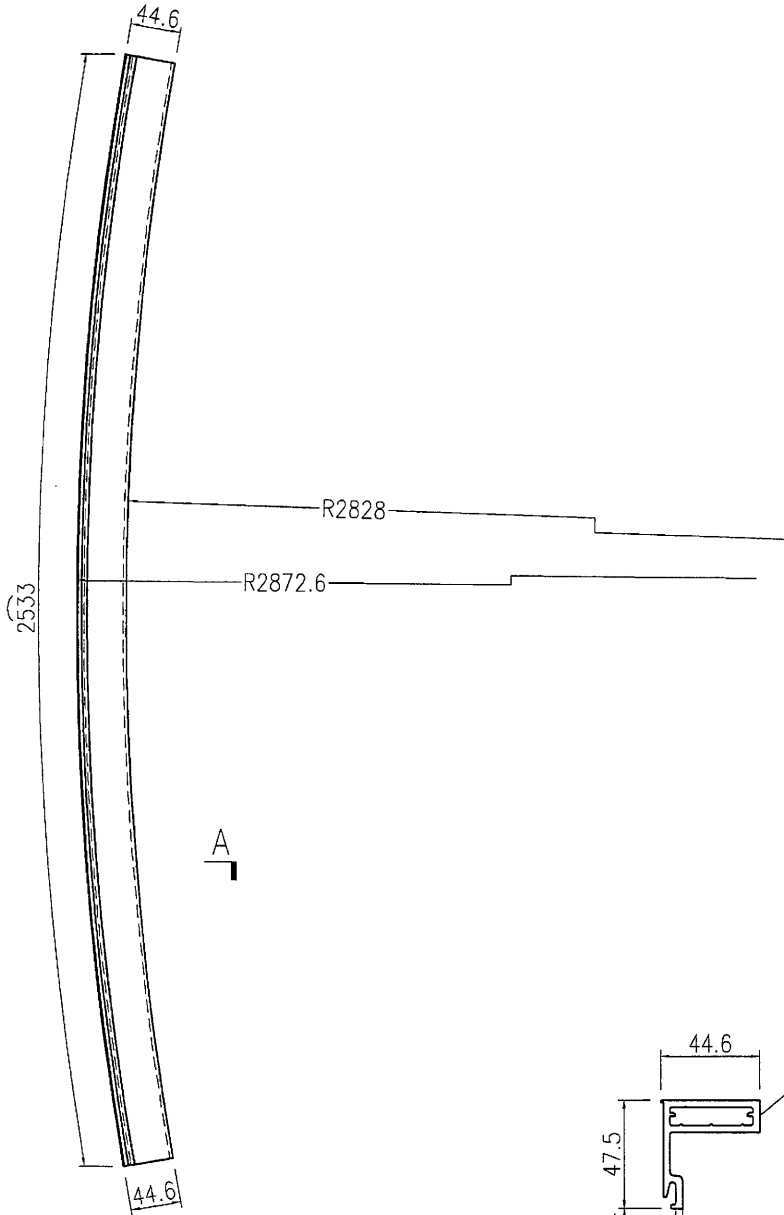

SECTION A-A
2:1

名稱	彎弧橫料加工圖	制圖	曾建平	2016-12-07	修改			
材料	X85096	復核			日期			
顏色	PPG UCT515482XL(RY)-3 3 Coats 霧灰色	批准			圖號	J835-AL122		

美特鋁質 有限公司
MIDI Aluminium Fabricator Ltd.

产品编号	L(MM)	数量	A	B	C	D	E	N	M
		8							

工程號	J835	地盤	將軍澳66D平台
-----	------	----	----------

备注：此加工图两端各预长300mm料头。

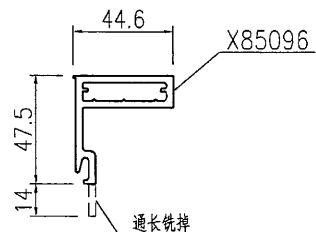
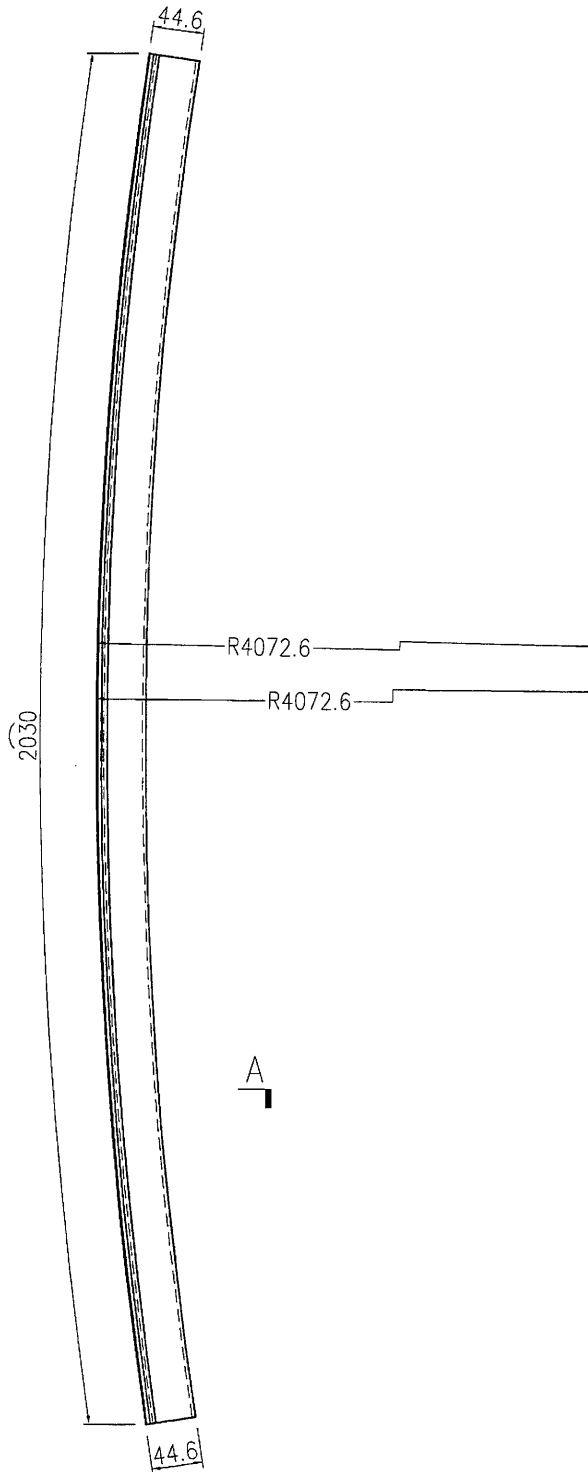

SECTION A-A
2:1

名稱	彎弧橫料加工圖	制圖	曾建平	2016-12-07	修改		
材料	X85096	復核			日期		
顏色	PPG UCT515482XL(RY)-3 3 Coats 深灰色	批准			圖號	J835-AL123	

EG-DWG3

美特鋁質 有限公司
MIDI Aluminium Fabricator Ltd.

产品编号	L(MM)	数量	A	B	C	D	E	N	M
		3							

工程號	J835	地盤	將軍澳66D平台
-----	------	----	----------

备注：此加工图两端各预长300mm料头。

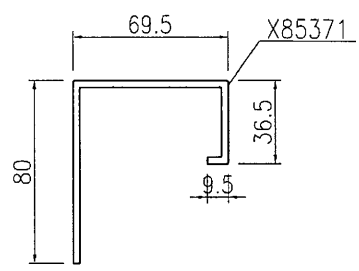
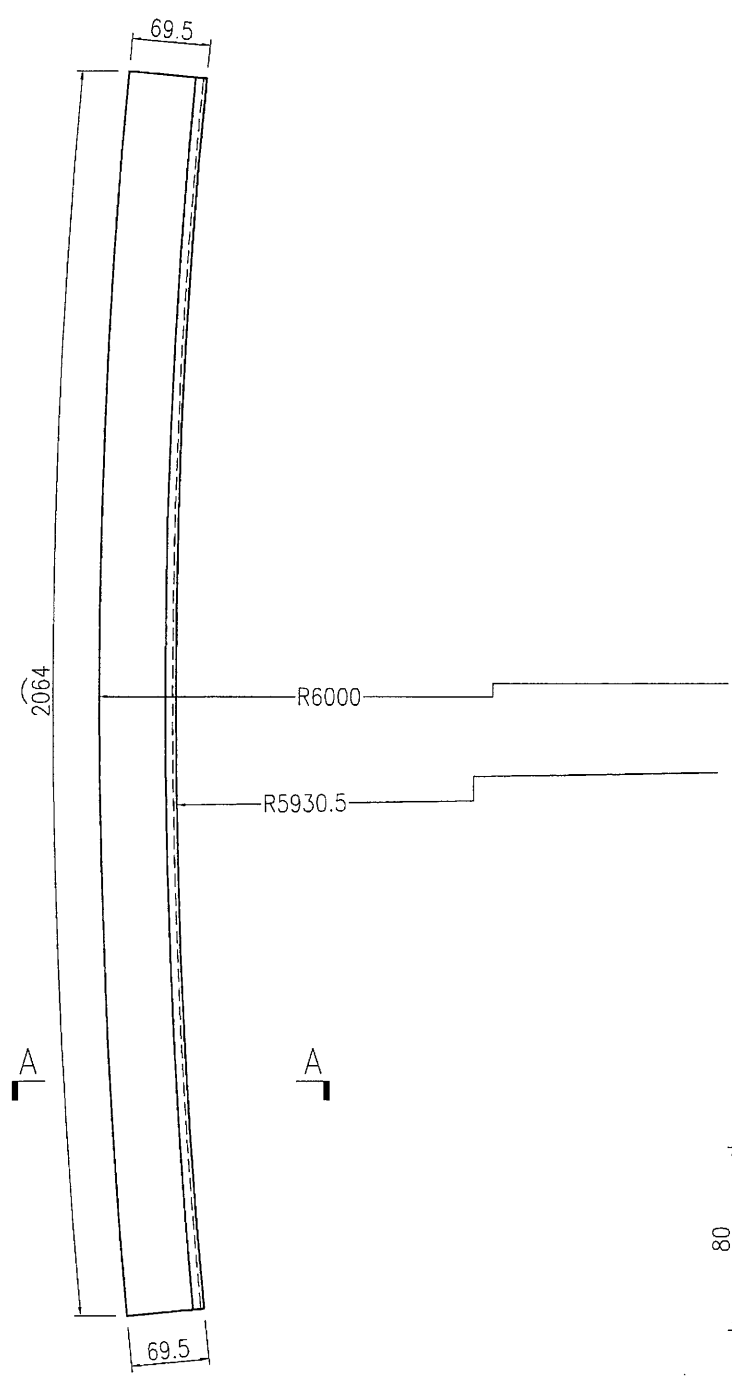

SECTION A-A
2:1

名稱	彎弧橫料加工圖	制圖	曾建平	2016-12-07	修改		
材料	X85371	復核			日期		
顏色	PPG UCT515482XL(RY)-3 3 Coats 銀色	批准			圖號	J835-AL124	

83

EG-DWG3

 美特鋁質 有限公司
MIDI Aluminium Fabricator Ltd.

产品编号	L(MM)	数量	A	B	C	D	E	N	M
		4							

备注：此加工图两端各预长300mm料头。

工程號 J835 地盤 將軍澳66D平台

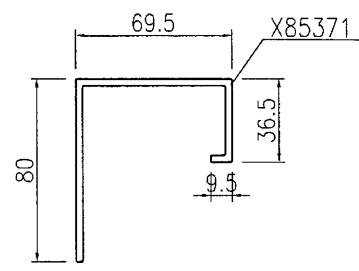
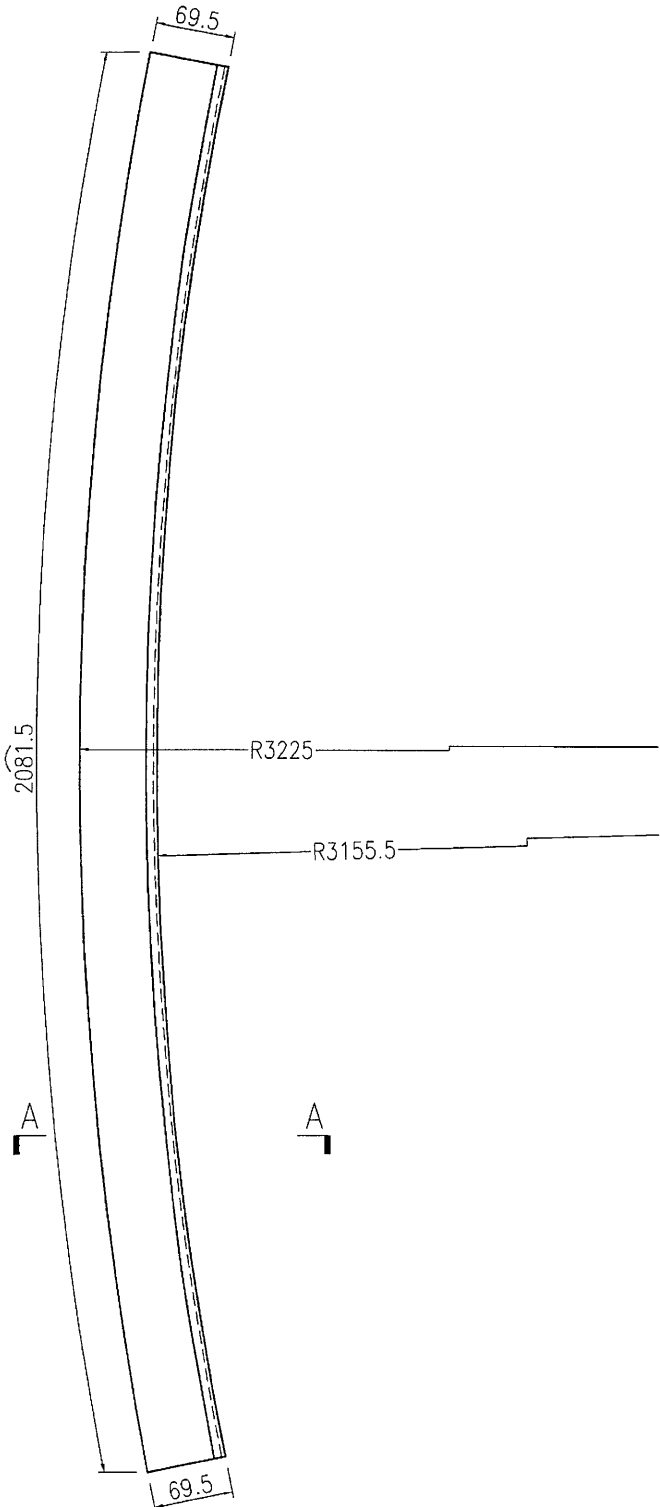

SECTION A-A
2:1

名稱	彎弧橫料加工圖	制圖	曾建平	2016-12-07	修改		
材料	X85371	復核			日期		
顏色	PPG UCT515482XL(RY)-3 3 Coats 深灰	批准			圖號	J835-AL125	

84

EG-DWG3



美特鋁質 有限公司
MIDI Aluminium Fabricator Ltd.

产品编号	L(MM)	数量	A	B	C	D	E	N	M
		8							

工程號	J835	地盤	將軍澳66D平台
-----	------	----	----------

备注：此加工图两端各预长300mm料头。

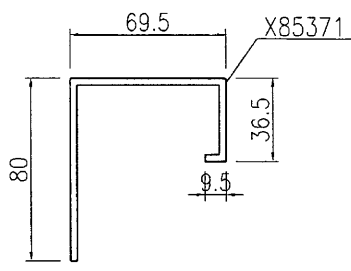
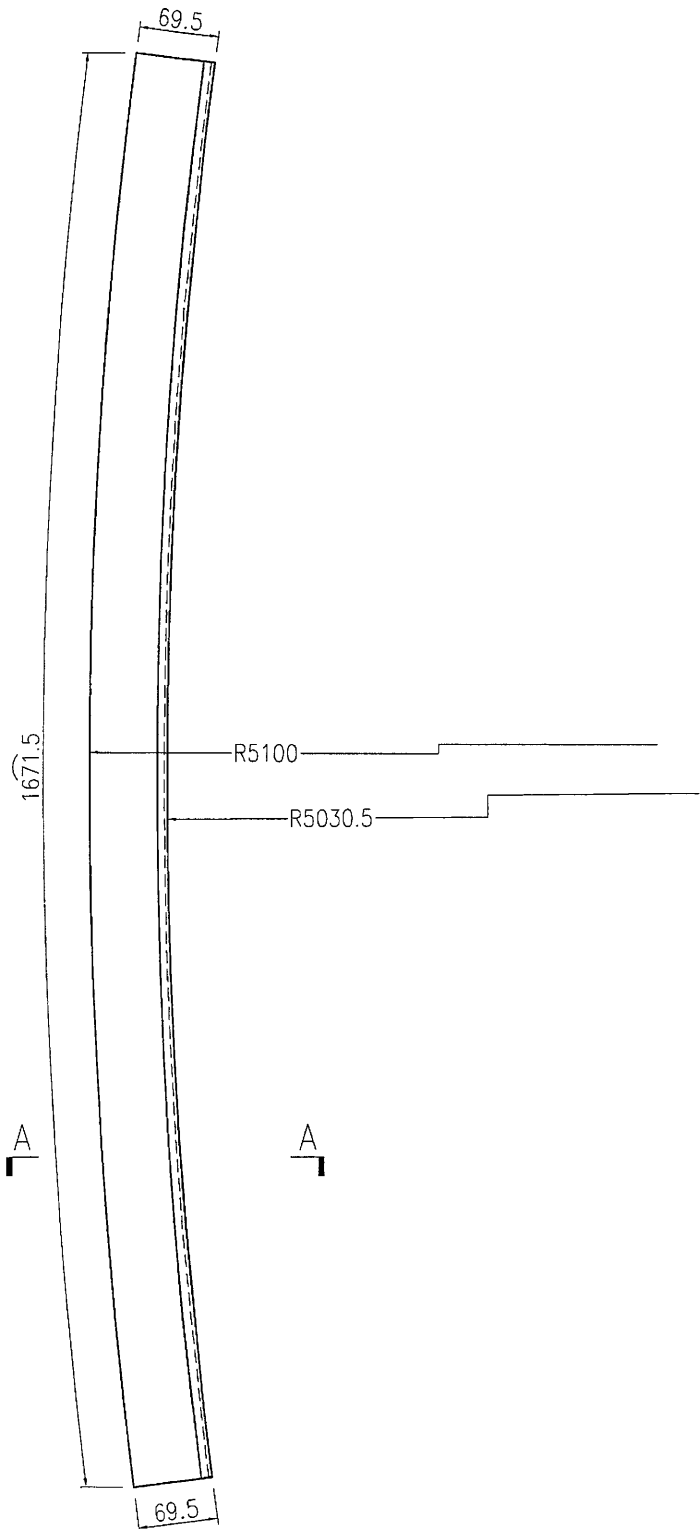

SECTION A-A
2:1

名稱	彎弧橫料加工圖	制圖	曾建平	2016-12-07	修改		
材料	X85371	復核			日期		
顏色	PPG UCT515482XL(RY)-3 3 Coats 霧炮	批准			圖號	J835-AL126	

88

EG-DWG3



美特鋁質 有限公司
MIDI Aluminium Fabricator Ltd.

产品编号	L(MM)	数量	A	B	C	D	E	N	M
		3							

备注：此加工图两端各预长300mm料头。

工程號	J835	地盤	將軍澳66D平台
-----	------	----	----------

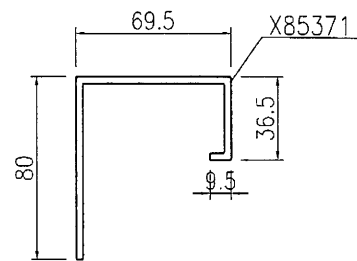
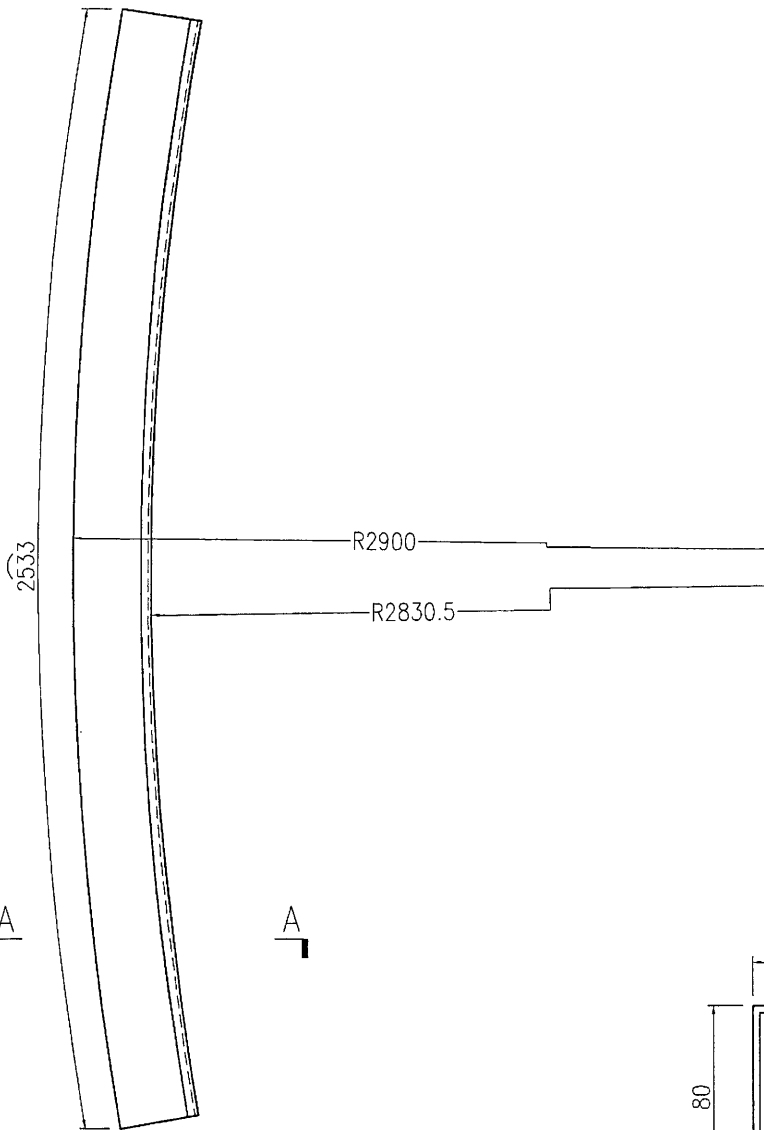

SECTION A-A
2:1

名稱	彎弧橫料加工圖	制圖	曾建平	2016-12-07	修改		
材料	X85371	復核			日期		
顏色	PPG UCT515482XL(RY)-3 3 Coats 霧灰	批准			圖號	J835-AL127	

86

EG-DWG3

 美特鋁質 有限公司 MIDI Aluminium Fabricator Ltd.			
工程號	J835	地盤	將軍澳66D平台

产品编号	L(MM)	数量	A	B	C	D	E	N	M
		4							

备注：此加工图两端各预长300mm料头。

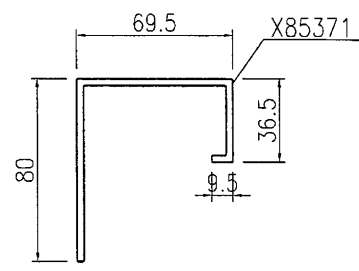
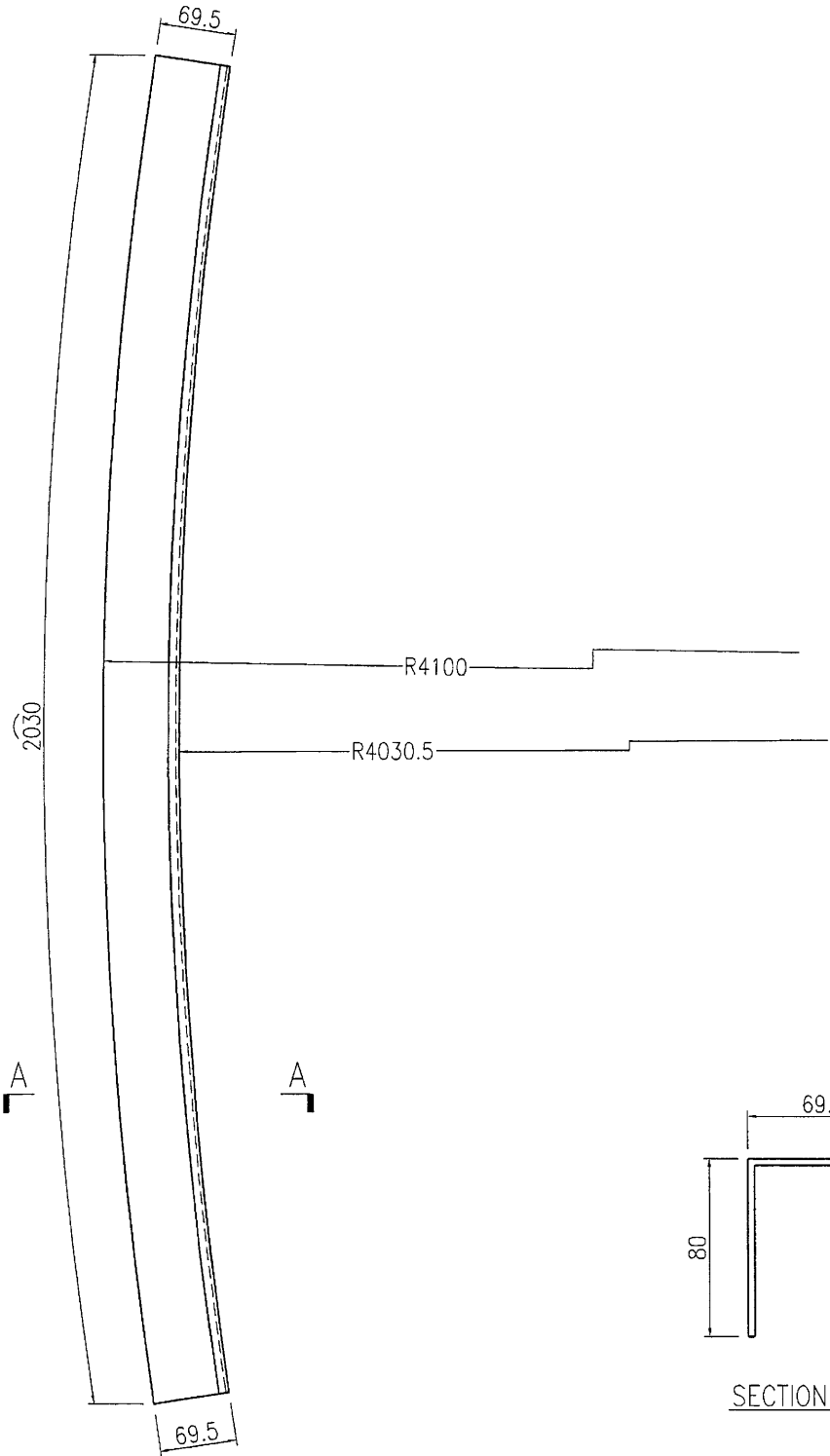

SECTION A-A
2:1

名稱	彎弧橫料加工圖	制圖	曾建平	2016-12-07	修改		
材料	X85371	復核			日期		
顏色	PPG UCT515482XL(RY)-3 3 Coats 霧炮	批准			圖號	J835-AL128	

87

EG-DWG3

美特鋁質 有限公司
 MIDI Aluminium Fabricator Ltd.

工程號	J835	地盤	將軍澳66D平台
-----	------	----	----------

产品编号	L(MM)	数量	A	B	C	D	E	N	M
		6							

备注：此加工图两端各预长300mm料头。

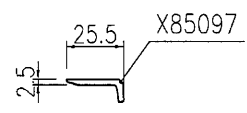
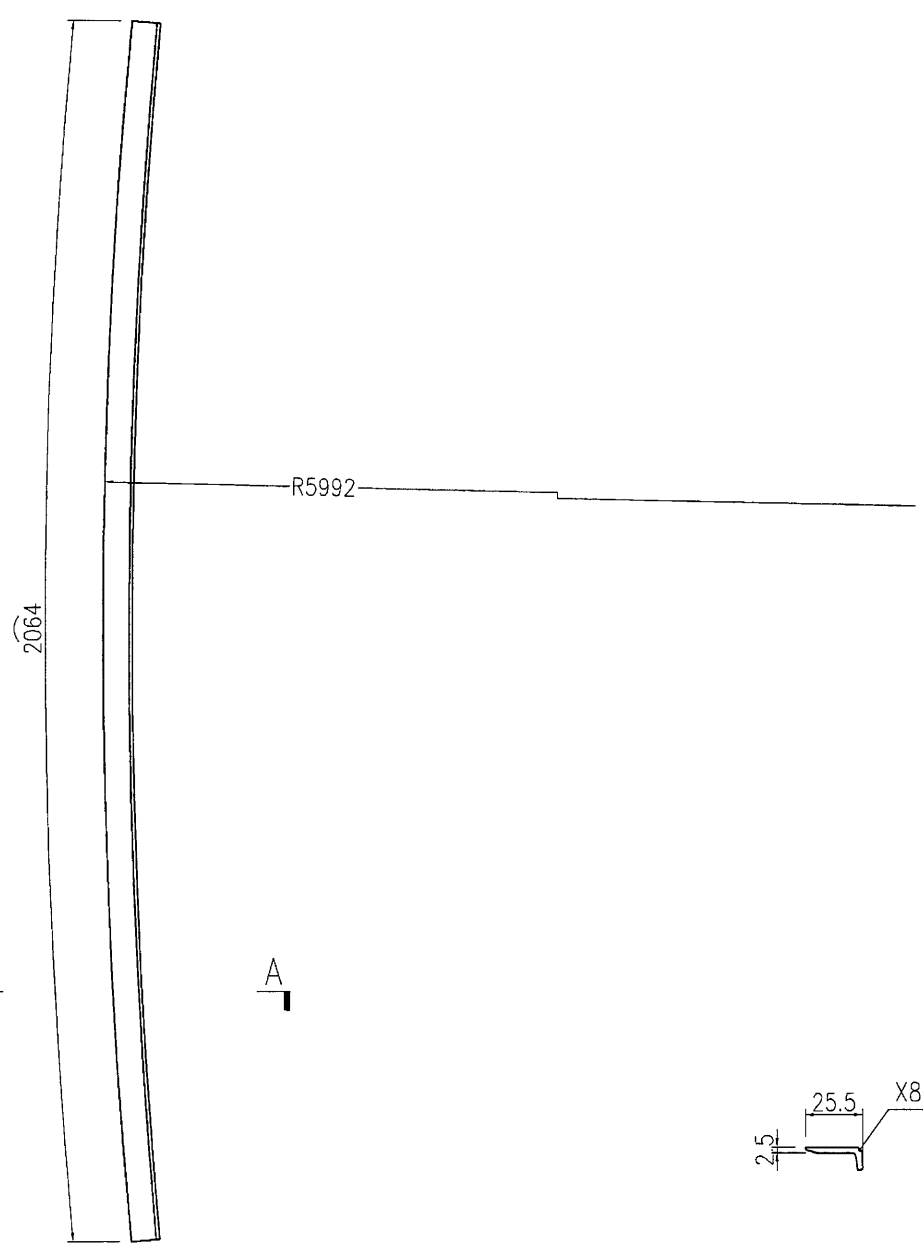

SECTION A-A
2:1

名稱	彎弧橫料加工圖	制圖	曾建平	2016-12-07	修改		
材料	X85096	復核			日期		
顏色	MILL	批准			圖號	J835-AL129	

EG-DWG3

 美特鋁質 有限公司
MIDI Aluminium Fabricator Ltd.

产品编号	L(MM)	数量	A	B	C	D	E	N	M
		8							

备注：此加工图两端各预长300mm料头。

工程號	J835	地盤	將軍澳66D平台
-----	------	----	----------

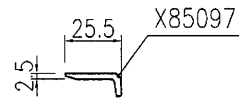
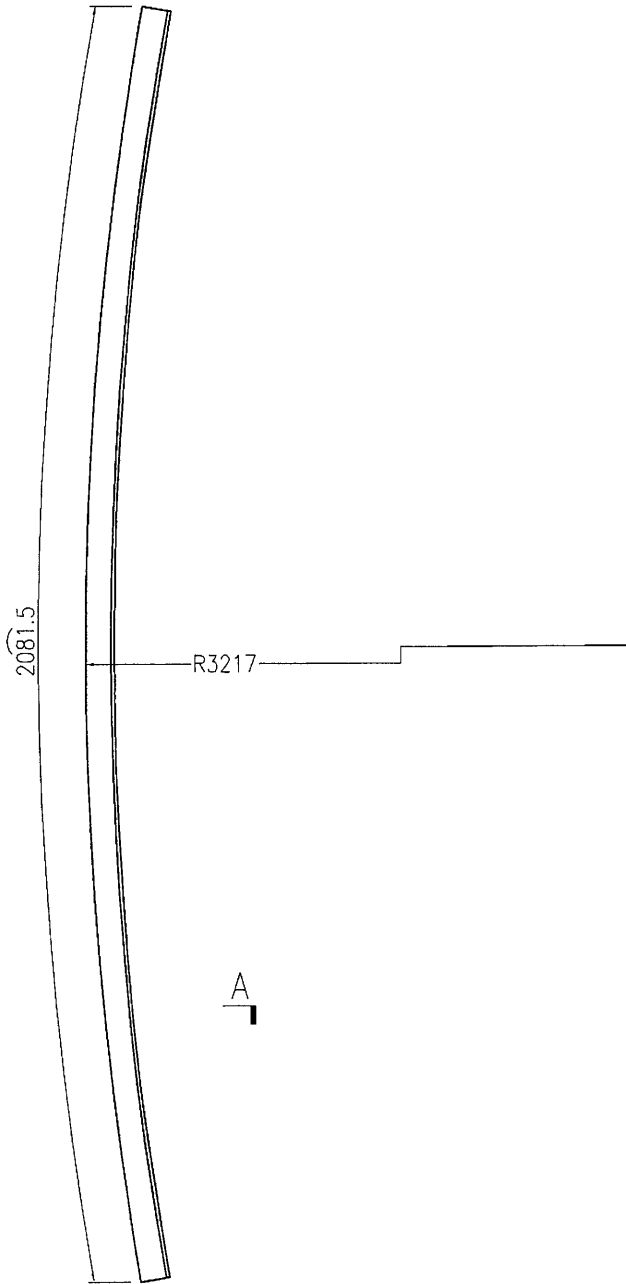

SECTION A-A
2:1

名稱	彎弧橫料加工圖	制圖	曾建平	2016-12-07	修改		
材料	X85096	復核			日期		
顏色	MILL	批准			圖號	J835-AL130	

SP

EG-DWG3

美特鋁質 有限公司
 MIDI Aluminium Fabricator Ltd.

产品编号	L(MM)	数量	A	B	C	D	E	N	M
		14							

备注：此加工图两端各预长300mm料头。

工程號	J835	地盤	將軍澳66D平台
-----	------	----	----------

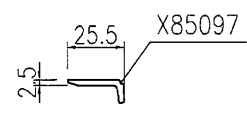
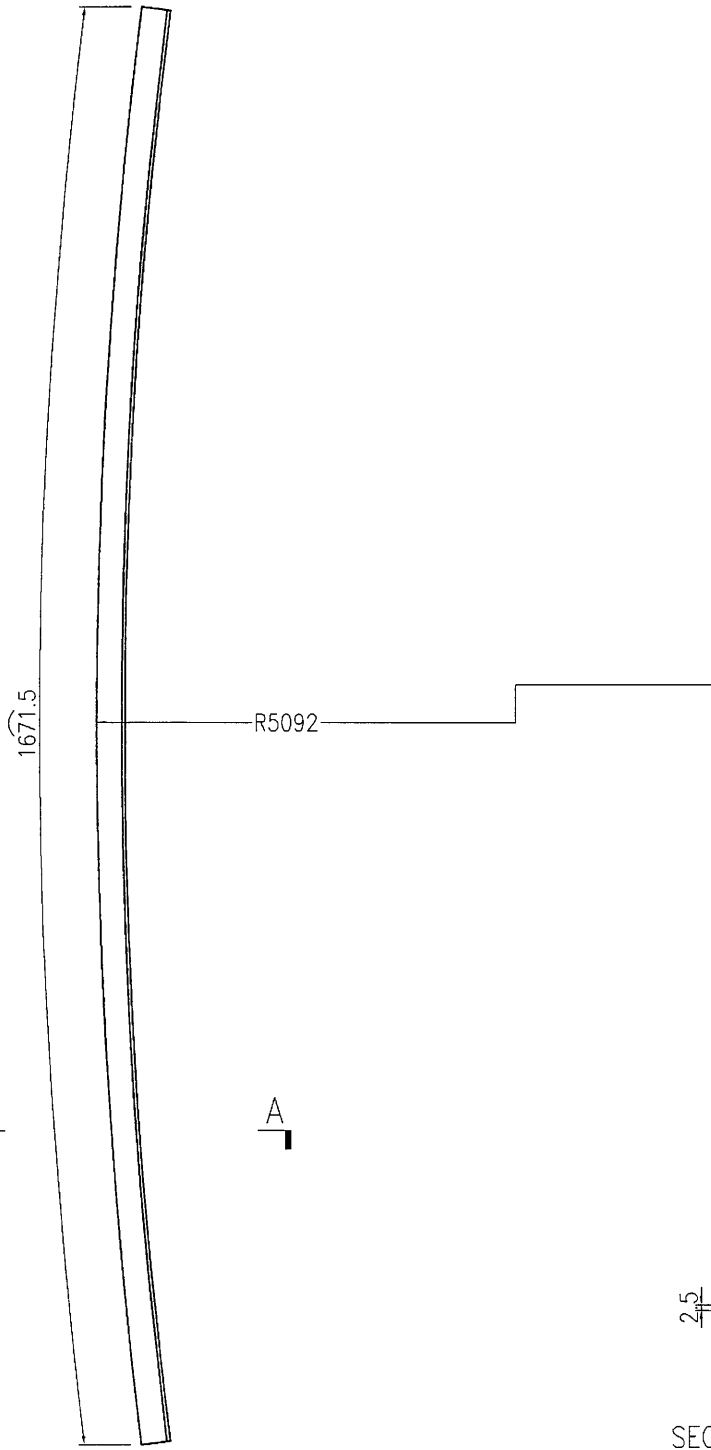

SECTION A-A
2:1

名稱	彎弧橫料加工圖	制圖	曾建平	2016-12-07	修改			
材料	X85096	復核			日期			
顏色	MILL	批准			圖號	J835-AL131		

EG-DWG3

90

 美特鋁質 有限公司 MIDI Aluminium Fabricator Ltd.			
工程號	J835	地盤	將軍澳66D平台

产品编号	L(MM)	数量	A	B	C	D	E	N	M
		6							

备注：此加工图两端各预长300mm料头。

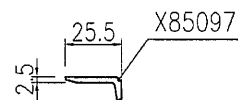
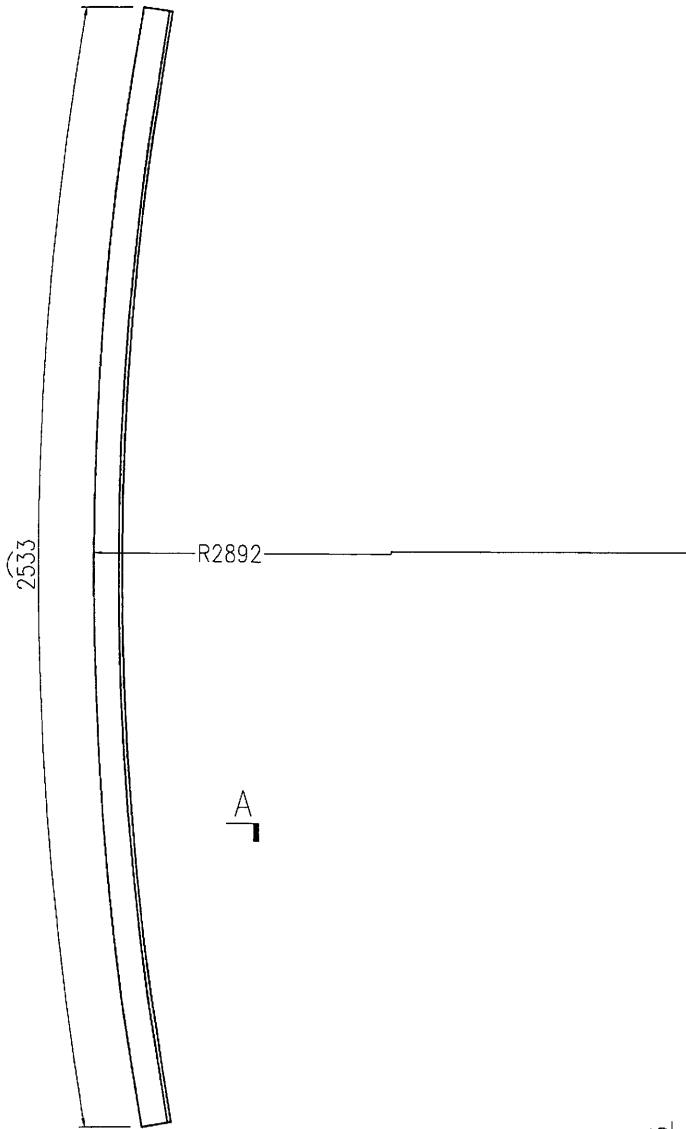

SECTION A-A
2:1

名稱	彎弧橫料加工圖	制圖	曾建平	2016-12-07	修改			
材料	X85096	復核			日期			
顏色	MILL	批准			圖號	J835-AL132		



美特鋁質 有限公司
MIDI Aluminium Fabricator Ltd.

产品编号	L(MM)	数量	A	B	C	D	E	N	M
		8							

备注: 此加工图两端各预长300mm料头.

工程號	J835	地盤	將軍澳66D平台
-----	------	----	----------

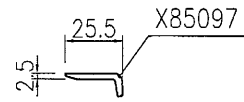
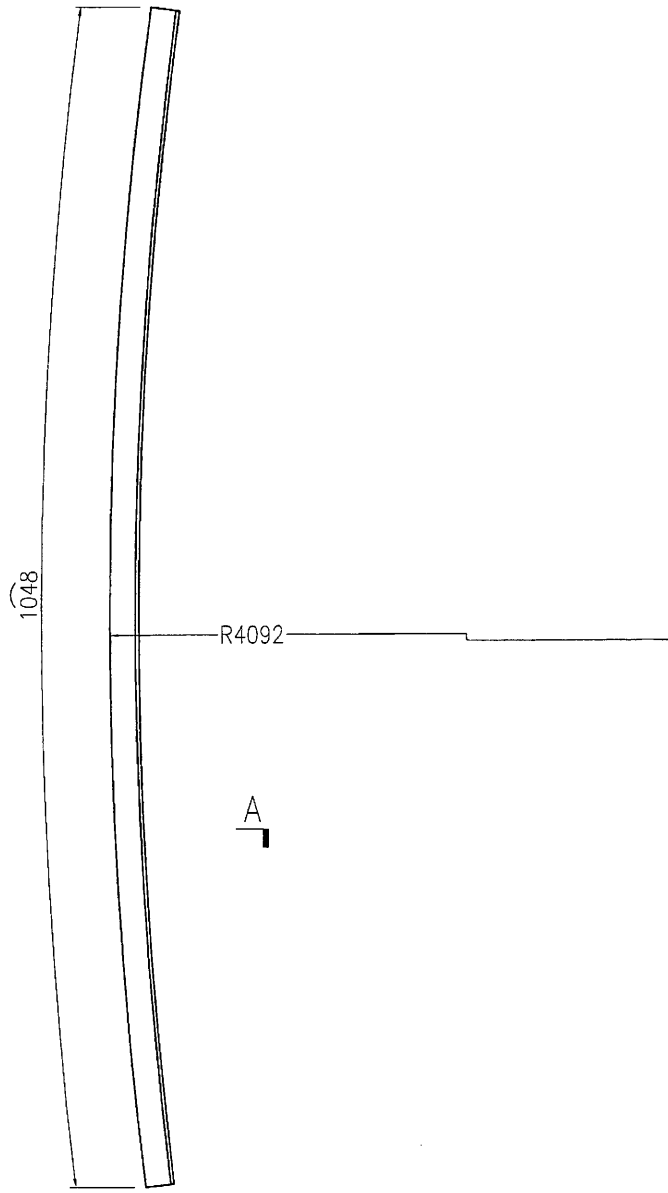

SECTION A-A
2:1

名稱	彎弧橫料加工圖	制圖	曾建平	2016-12-07	修改		
材料	X85096	復核			日期		
顏色	MILL	批准			圖號	J835-AL133	