

工程指示 / 要求簡箋(E.I.)

工程指示編號：EI 6178/16 修改版次：
 工程編號：J835 工程名稱：TK0118 平台
 工程項目：幕牆平台 — 確認地盤用及廠用配件 B.M. 供訂購
 收件人：生統-倉庫 發件人：Eddie 日期：2016.11.7

要求提供 / 確認 事項：

- | | | |
|--|-------------------------------------|-------------------------------|
| <input type="checkbox"/> 初步鋁料 B.M. | <input type="checkbox"/> 加工拆圖，然後生產 | <input type="checkbox"/> 尺寸表 |
| <input type="checkbox"/> 正式鋁料 B.M. | <input type="checkbox"/> 技術上資料 / 指示 | <input type="checkbox"/> 報價 |
| <input type="checkbox"/> 配件 B.M. | <input type="checkbox"/> 樣辦或貨品說明書 | <input type="checkbox"/> 分判合約 |
| <input checked="" type="checkbox"/> 其他：_____ | | |

內容：

請提供配件 B.M. 訂購 額加料 5%

請在 2016.11.22 前完成上列要求。

附有關圖紙 / 文件：

1+ JB

以上項目為：

- 原合約工程包 原合約工程加 / 減賬 新工程報價

原因：-

分發東莞各部門：

- 生產技術總監 連附件 技術部 連附件 生產部 連附件 機械設計部 連附件
 採購部 連附件 生產統籌部 連附件
 質檢部 連附件 會計部 連附件 報關組 連附件 其他 _____ 連附件

分發香港各部門：

- 行政部 連附件 會計部 連附件 統籌部 連附件 工程部地盤科文 連附件
 採購部 連附件 QS 部 連附件 維修部 連附件 其他 _____ 連附件

傳遞編號：

HK 2416/11(FTP)

發件人簽署：

項目經理簽署：

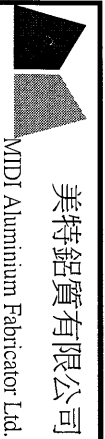

美特鋁質有限公司
MIDI Aluminium Fabricator Ltd.

工程號: J-835
地盤名稱: 將軍澳66D平台
項目類別: CURTAIN WALL

計算: 曾建平
核對: 日期: 29/10/2016
批准: 日期: 送呈: 施哥
副本:

A/C Code:

此BM依據 收 2016-10-20 施工圖計算

序號	修改標示	配件圖號	物料編號	配件名稱	顏色	實用	後備	總數	單位	備注
28				防火棉棉拖 (鍍鋅鐵片)	G.M.S熱侵鍍鋅	112	8	120	塊	防火棉棉拖 (詳見加工圖J835-FJ03)
29				#10高拉力焊枝	"LB52"	15	2	17	包	每包175支
30				鎖鏈牌 鉛水油		5		5	升	
31				美力寶P-4 瀝青油		5		5	升	
32				HILTI X-U27 P8射釘	不銹鋼	200	20	220	粒	
33				HILTI 子彈	紅藥	200	20	220	支	
34				"DORMA" 8066 可調頂軸 (Satin No 4)	不銹鋼#316	8	1	9	套	包括可調頂軸,蓋片,扇收口頂蓋(8062/8064)
35				"DORMA" 7421 回轉軸桿 (Satin No 4)	不銹鋼#316	8	1	9	套	門底部
36				"DORMA" BTS 80 地彈簧 (Satin No 4)	不銹鋼#316	8	1	9	套	門底部
37				*暫勿訂購 "YALB" 地鎖 拉手	不銹鋼#316	8	1	9	套	包括地鎖/鎖膽
38						8	1	9	對	*大判提供,美特不需要採購
39				Hilti HUD-1 6X30膠塞 膠塞+#10x1' 圓頭鋼牙	S.S.#316 A4-70	250	25	275	套	



美特鋁質有限公司
MTDI Aluminium Fabricator Ltd.

工廠用配件B.M.表

BM編號:

A/C Code:

工程號: J-835
地盤名稱: 將軍澳66D平台
項目類別: CURTAIN WALL

計算: 曾建平
核對: 日期:
批准: 日期:

日期: 29/10/2016
後備: 58
總數: 1270

送呈: 施哥
副本:

此BM依據 收 2016-10-20 施工圖 計算

序號	修改標示	配件圖號	物料編號	配件名稱	顏色	實用	後備	總數	單位	備注
1				M6x20圓頭機絲 (配彈墊)	S.S.#316 A4-70	1212	58	1270	套	鋁窗框與橫框組框用鋁角螺絲
2				M5x13平頭機絲	S.S.#316 A4-70	1000	100	1100	套	玻璃副框組框用
3				#9x13長鋼牙	S.S.#316 A4-70	950	50	1000	粒	鋁背板位修鋁角與豎框及橫框
4				1mm厚氟丁橡膠		250	10	260	塊	工廠窗框裝鐵碼用 (詳見加工圖:1835-F102)
5				D.C.983 結構膠	黑色	2		2	組	178升/組
6				D.C.791 防水膠 300ml/支	灰色	120	10	130	支	
7				Φ8mm海綿棒	白色	1212	38	1250	米	
8				6 (黏面) mmx8mm 雙面貼	黑色	1212	38	1250	米	
9				1"鋁料保護膠紙	白色	20	4	24	卷	23米/卷
10				2"鋁料保護膠紙	白色	40	10	50	卷	23米/卷
11				3"鋁料保護膠紙	白色	30	5	35	卷	23米/卷
12				4"鋁料保護膠紙	白色	25	5	30	卷	23米/卷
13				皺紋膠紙	灰黃色	60	5	65	卷	20m/卷
14			Silicone	15x3mm墊塊(L=150mm)	黑色	270	20	290	塊	玻璃底墊塊
15		Roxul-Thermal Insulation 50mm thk x110 kg/m ³		50mm厚隔熱棉 (需有錫箔面)	灰黃色	20	2	22	張	1.2m x 0.6m x 0.05m厚 (層間及死牆位鋁背板用)
16				隔熱棉棉叉	白鋁色	800	100	900	支	修隔熱棉 (詳見加工圖:1835-F104)
17				靜電膠紙	透明	3		3	卷	
18				2"錫紙	銀色	20		20	米	1.25m x 200m/卷
19										
20										
21										
22										
23										
24										
25										
26										
27										



美特鋁質 有限公司
MIDI Aluminium Fabricator Ltd.

产品编号	L(MM)	数量	A	N	M	B	N1	M1	备注
		77							地盘用

工程號	J835	地盤	將軍澳66D平台
-----	------	----	----------

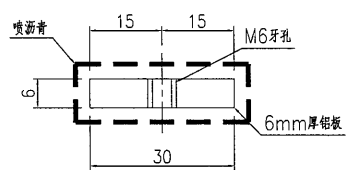
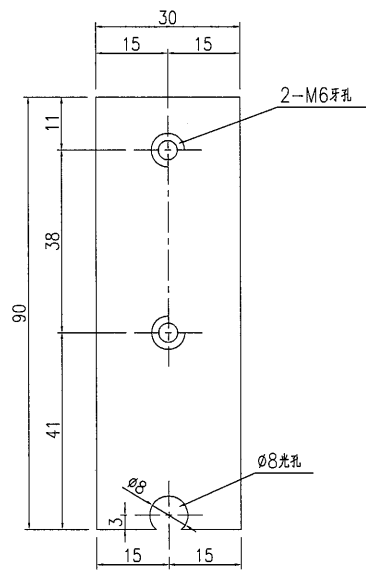

名稱	墊片加工圖	制圖	曾建平	2016-10-29	修改			
材料	詳見加工圖	復核			日期			
顏色	瀝青油	批准			圖號	J835-FJ01		

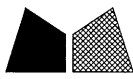

美特鋁質 有限公司
MIDI Aluminium Fabricator Ltd.

产品编号	L(MM)	数量	A	N	M	B	N1	M1	备注
		230							工厂用
		320							地盘用

工程號	J835	地盤	將軍澳66D平台
-----	------	----	----------

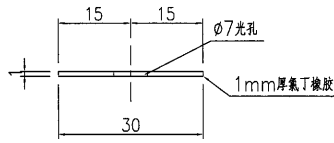
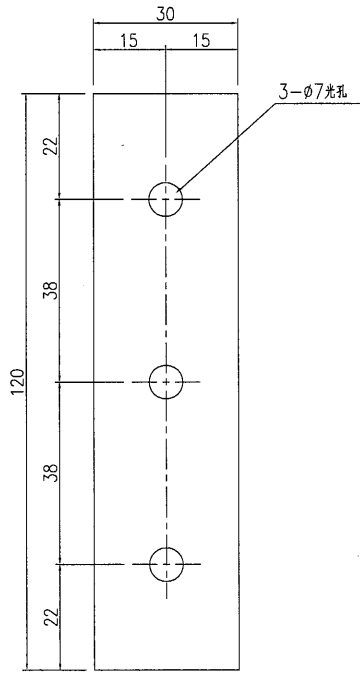

名稱	墊片加工圖	制圖	曾建平	2016-10-29	修改		
材料	詳見加工圖	復核			日期		
顏色		批准			圖號	J835-FJ02	

 美特鋁質有限公司 MIDI Aluminium Fabricator Ltd.	产品编号	L(MM)	数量	A	N	M	B	N1	M1	备注
			120							地盘用
工程號	J835	地盘	將軍澳66D平台							

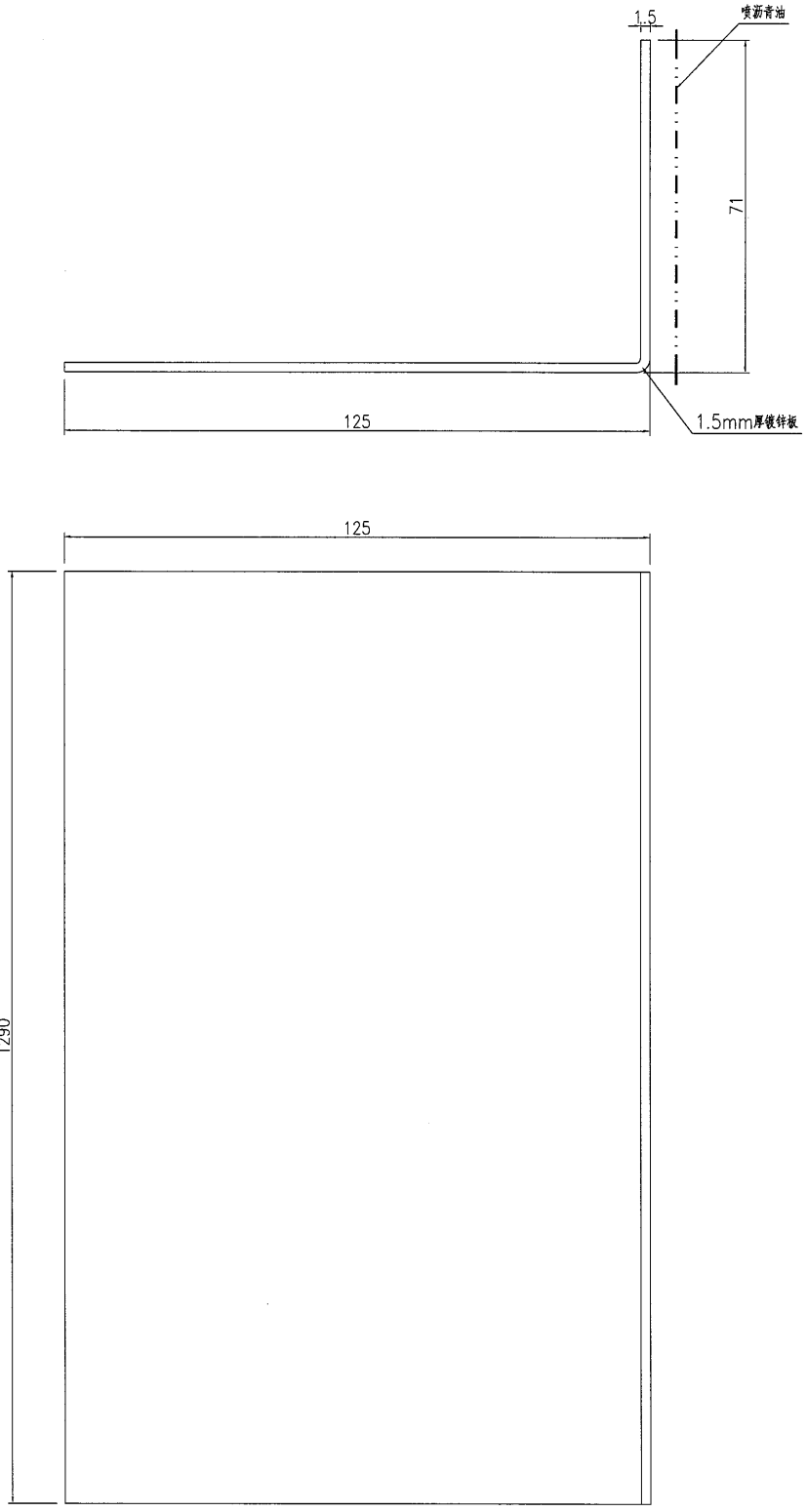

名稱	防火棉棉拖加工圖	制圖	曾建平	2016-10-29	修改			
材料	詳見加工圖	復核			日期			
顏色		批准			圖號	J835-FJ03		



美特鋁質 有限公司
MIDI Aluminium Fabricator Ltd.

产品编号	L(MM)	数量	A	N	M	B	N1	M1	备注
		900							地盘用

工程號	J835	地盤	將軍澳66D平台
-----	------	----	----------

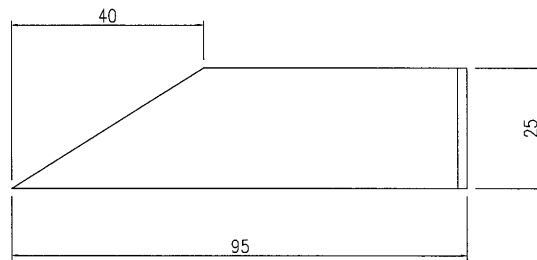
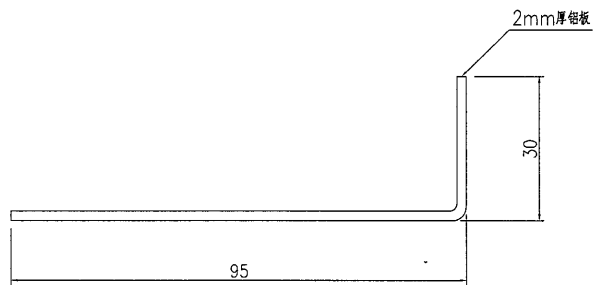

名稱	隔熱棉棉叉加工圖	制圖	曾建平	2016-10-29	修改			
材料	詳見加工圖	復核			日期			
顏色		批准			圖號	J835-FJ04		



美特鋁質 有限公司
MIDI Aluminium Fabricator Ltd.

产品编号	L(MM)	数量	A	N	M	B	N1	M1	备注
		23							地盤用

工程號	J835	地盤	將軍澳66D平台
-----	------	----	----------

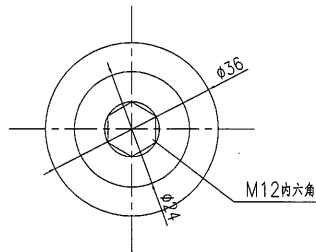
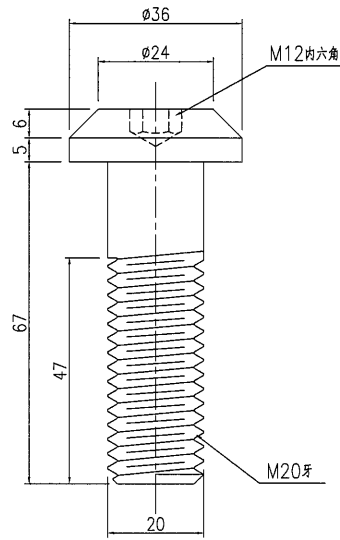

名稱	六角頭螺栓	制圖	曾建平	2016-10-29	修改			
材料	不鏽鋼 #316 A4-70	復核			日期			
顏色		批准			圖號	J835-FJ05		