



工程指示 / 要求簡箋(E.I.)

工程指示編號：EI/2108/20

修改版次：

工程編號：J835

工程名稱：TKO66D2 A&A Works

工程項目：鋁板加工圖

收件人：生統

發件人：Timmy

日期：13/07/2020

□要求提供 / ■確認 事項：

- ( ) 初步鋁料 B.M.                      ( ) 加工拆圖，然後生產                      ( ) 尺寸表
- ( ) 正式鋁料 B.M.                      ( ) 技術上資料 / 指示                      ( ) 報價
- ( ) 玻璃 B.M.                              ( ) 樣辦或貨品說明書                      ( ) 分判合約
- ( ) 其他：\_\_\_\_\_

內容：

煩請按附頁加工圖紙加工，須按期完成。

用於EI-2108-20

請在 23/07/20 前完成上列要求。

附有關圖紙 / 文件：

1+4頁

以上項目為：

- 原合約工程包                       原合約工程加 / 減賬                       新工程報價

原因：-

分發東莞各部門：

- ( ) 生產技術總監  連附件    ( ) 技術部     連附件    ( ) 生產部     連附件    ( ) 機械設計部  連附件
- ( ) 採購部     連附件    (X) 生產統籌部  連附件
- ( ) 質檢部     連附件    ( ) 會計部     連附件    ( ) 報關組     連附件    ( ) 其他 \_\_\_\_\_  連附件

分發香港各部門：

- ( ) 行政部  連附件    ( ) 會計部  連附件    ( ) 統籌部  連附件    ( ) 工程部地盤科文  連附件
- ( ) 採購部  連附件    ( ) QS 部  連附件    (X) 維修部  連附件    ( ) 其他 \_\_\_\_\_  連附件

傳遞編號：HK - 1386/20 (FTP)

發件人簽署：

Timmy

項目經理簽署：P.P.

[Signature]

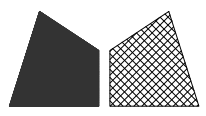

美特鋁質 有限公司  
MIDI Aluminium Fabricator Ltd.

類別		物料號	
制圖	吳禕瑜	2017.04.28	圖號 835-DP1 & DP2
修改			數量
日期			位置

物料编号	数量	备注
835-DP1	9	

物料编号	数量	备注
835-DP2	9	

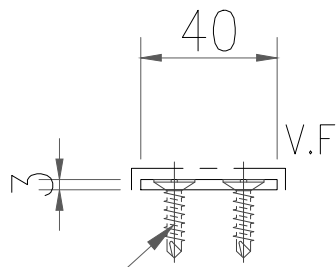
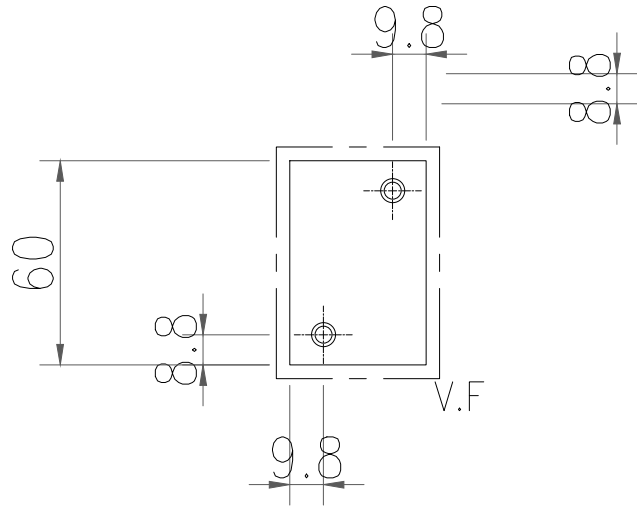

#12\*1/2平头钢牙

下

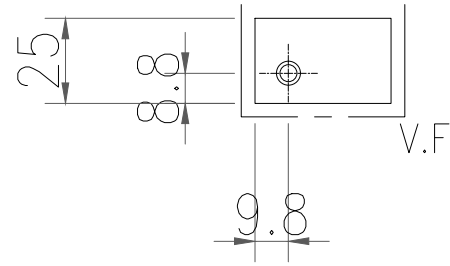

#12\*1/2平头钢牙

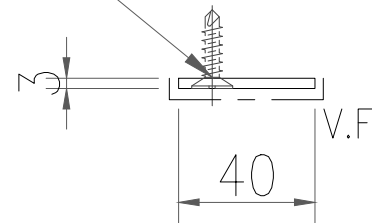

上

工程號	J-835	地盤	天管平臺
名稱	墊片加工圖		採用
材料	3mm鋁巴		地盤
顏色	PPG UCT26694SC-3 3 Coats Bronze		工廠

附件

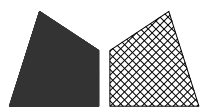

美特鋁質 有限公司  
MIDI Aluminium Fabricator Ltd.

類別		物料號		
制圖	吳禕瑜	2017.04.27	圖號	835-BB1
修改			數量	1
日期			位置	
復核				
批准				

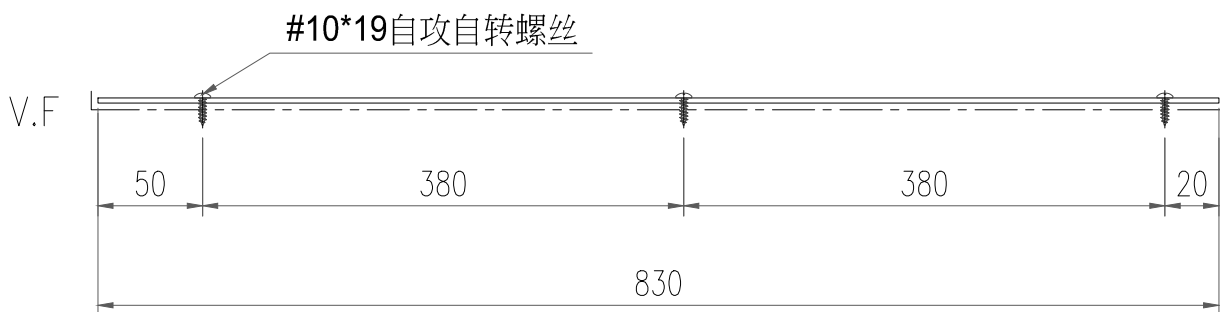
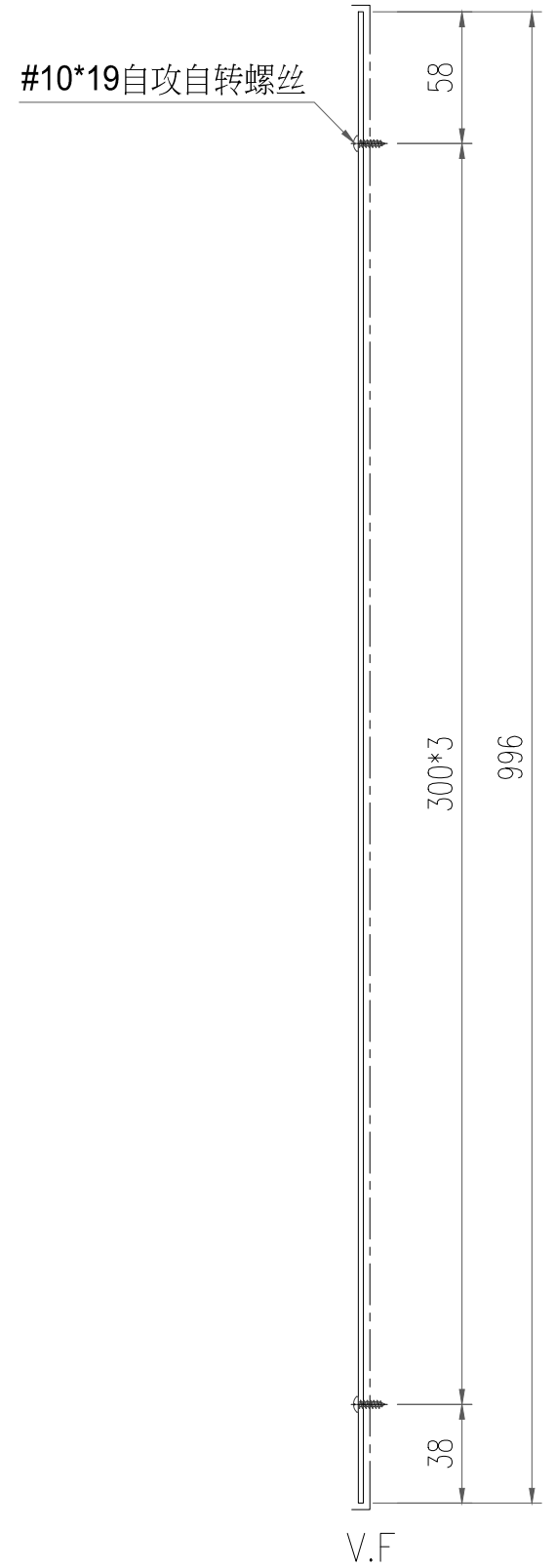
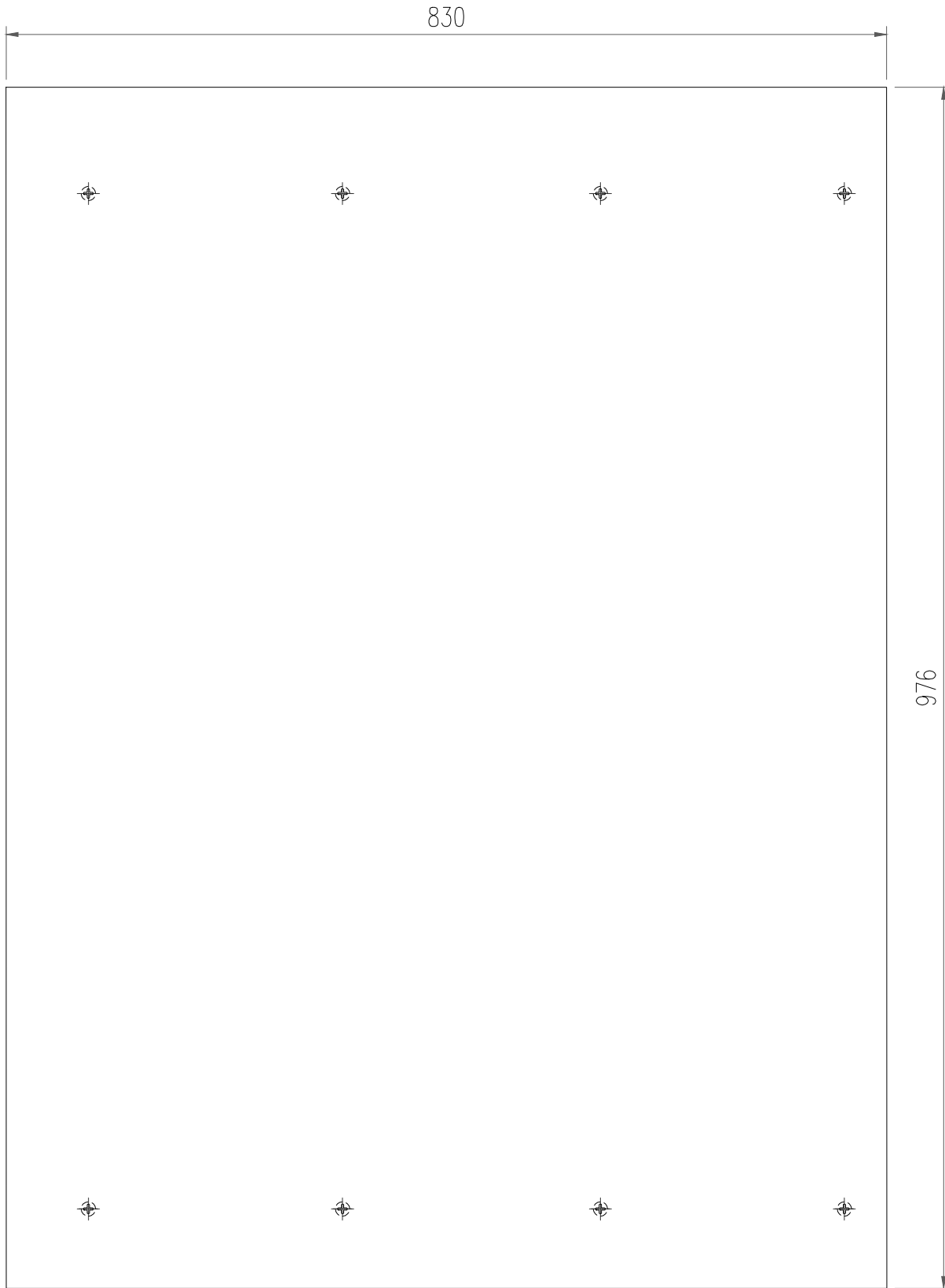

工程號	J-835	地盤	天晉平臺	附件
名稱	鋁背板加工圖		採用	
材料	3mm鋁板		地盤	
顏色	PPG UCT26694SC-3 3 Coats Bronze		工廠	

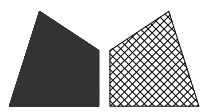

美特鋁質 有限公司  
MIDI Aluminium Fabricator Ltd.

類別		物料號	
制圖	Timmy	2020.06.25	圖號 835-GR01
修改		復核	數量 10
日期		批准	位置 遮收口螺絲

# 散出地盤

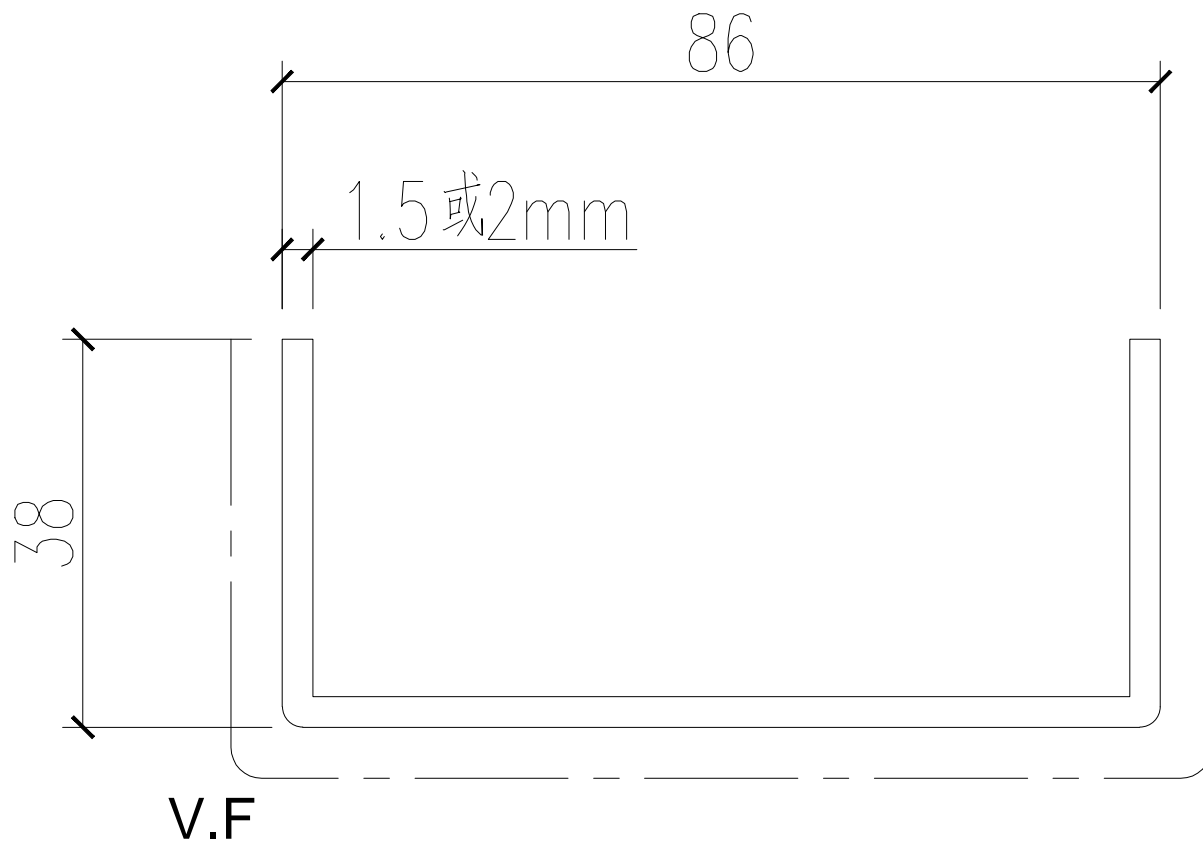
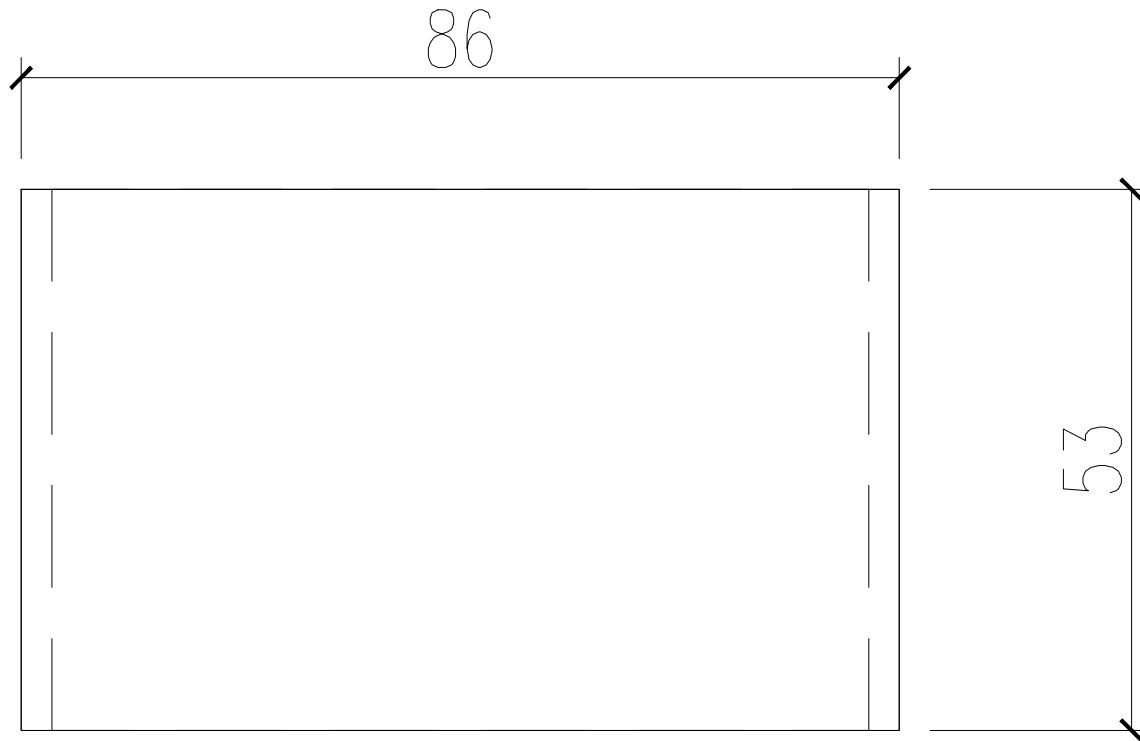

工程號	J-835	地盤	將軍澳天晉平臺	附件
名稱	鋁板加工圖	採用		
材料	1.5或2mm鋁板	地盤	<input checked="" type="checkbox"/>	
顏色	PPG UCT26694SC-3 3 Coats Bronze	工廠		

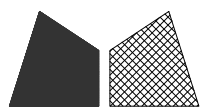

美特鋁質 有限公司  
MIDI Aluminium Fabricator Ltd.

類別		物料號	
制圖	Timmy	2020.06.25	圖號 835-GR02
修改		復核	數量 4
日期		批准	位置 遮收口螺絲

# 散出地盤

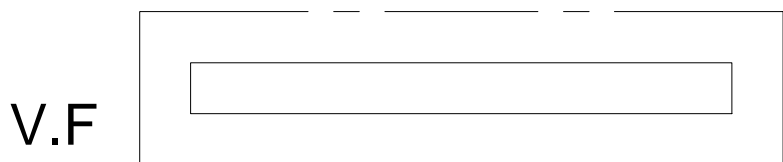
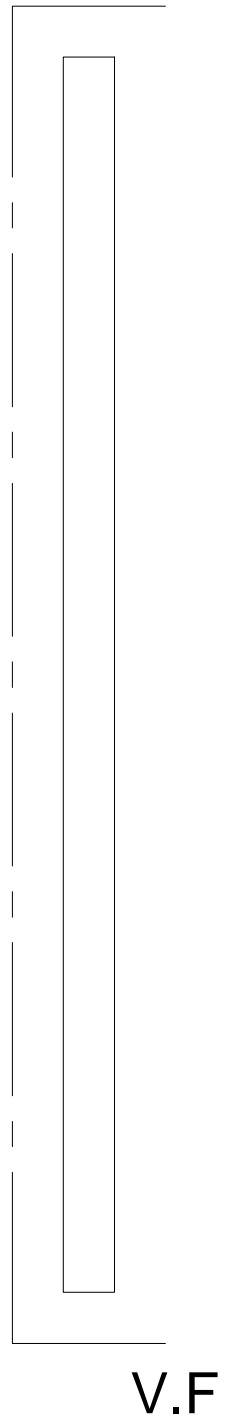
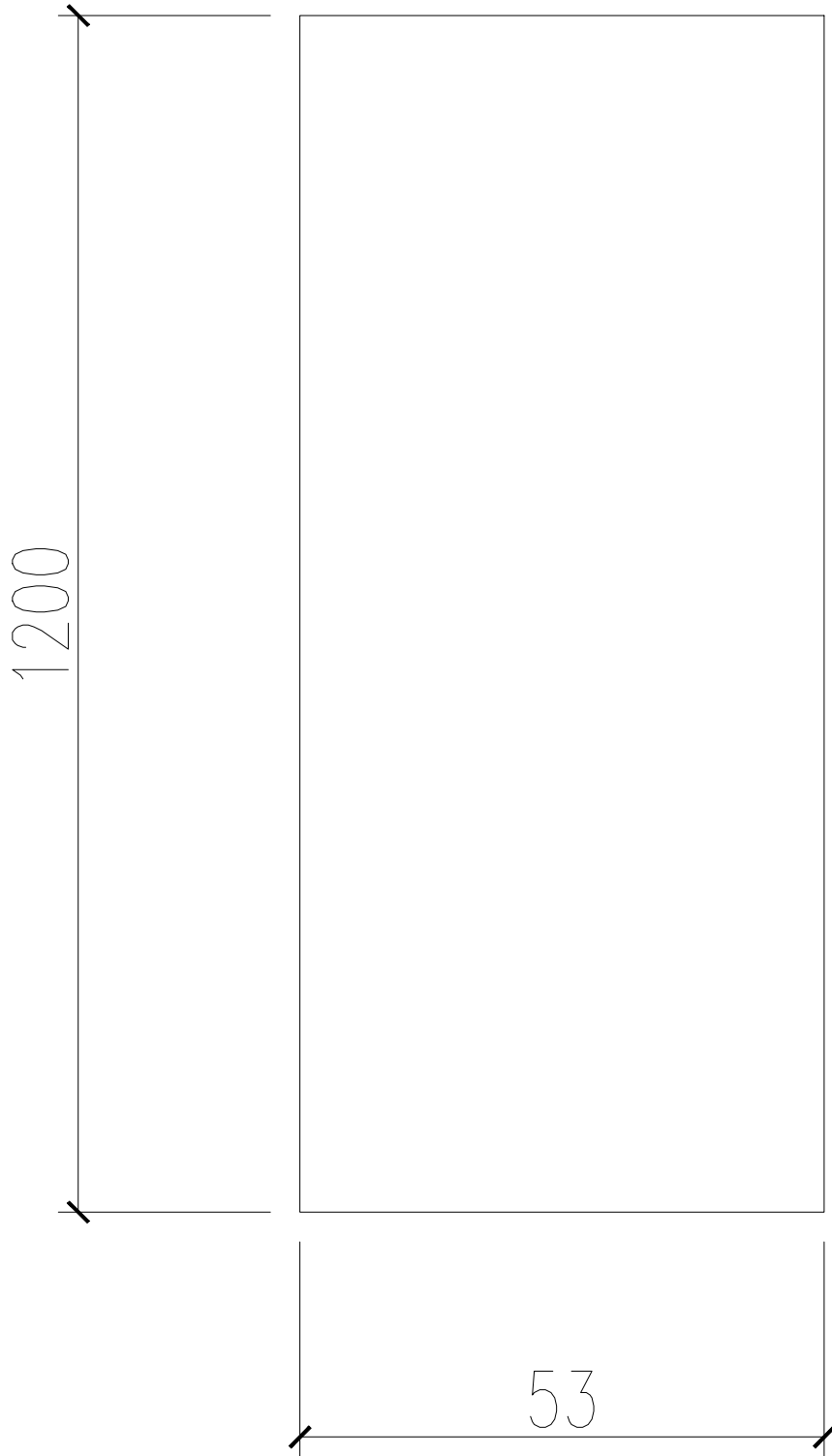

工程號	J-835	地盤	將軍澳天晉平臺	附件
名稱	鋁板加工圖	採用		
材料	3mm鋁板	地盤	✓	
顏色	PPG UCT26694SC-3 3 Coats Bronze	工廠		