



工程指示 / 要求簡箋(E.I.)

工程指示編號：EI10955/19 修改版次：
 工程編號：J835 工程名稱：TKO66D2 A&A Works
 工程項目：鋁料加工圖(百葉) 發件人：Timmy 日期：13/08/2019
 收件人：生統

急用

□要求提供 / ■確認 事項：

- () 初步鋁料 B.M. () 加工拆圖，然後生產 () 尺寸表
- () 正式鋁料 B.M. () 技術上資料 / 指示 () 報價
- () 玻璃 B.M. () 樣辦或貨品說明書 () 分判合約
- () 其他：_____

內容：

煩請按附頁加工圖紙加工，須按期完成。

請在 30/08/2019 前完成上列要求。

附有關圖紙 / 文件：

1+12 頁

以上項目為：

- 原合約工程包 原合約工程加 / 減賬 新工程報價

原因：-

分發東莞各部門：

- () 生產技術總監 連附件 () 技術部 連附件 () 生產部 連附件 () 機械設計部 連附件
- () 採購部 連附件 (X) 生產統籌部 連附件
- () 質檢部 連附件 () 會計部 連附件 () 報關組 連附件 () 其他 _____ 連附件

分發香港各部門：

- () 行政部 連附件 () 會計部 連附件 () 統籌部 連附件 (X) 工程部地盤科文 連附件 **Joe**
- () 採購部 連附件 () QS 部 連附件 () 維修部 連附件 () 其他 _____ 連附件

傳遞編號：HK - 1811/19 (FTP)

發件人簽署：

Timmy

項目經理簽署：P.P.

[Signature]

EG-DWG3

美特鋁質 有限公司
 MIDI Aluminium Fabricator Ltd.

产品编号	L(MM)	数量	A	N	M	B	N1	M1	备注
		2							

工程號 J835 地盤 將軍澳66D平台

B1

产品编号: J835-AL07

产品编号: J835-AL04

产品编号: J835-AL03

背板编号: J835-LB01

产品编号: J835-AL05

产品编号: J835-AL06

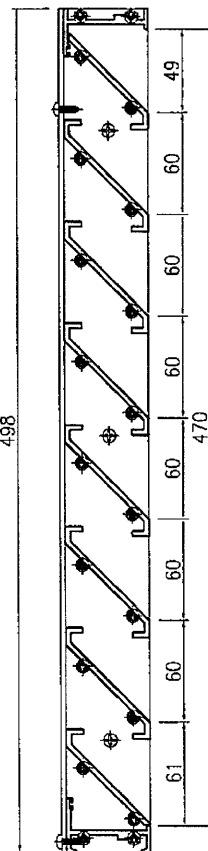
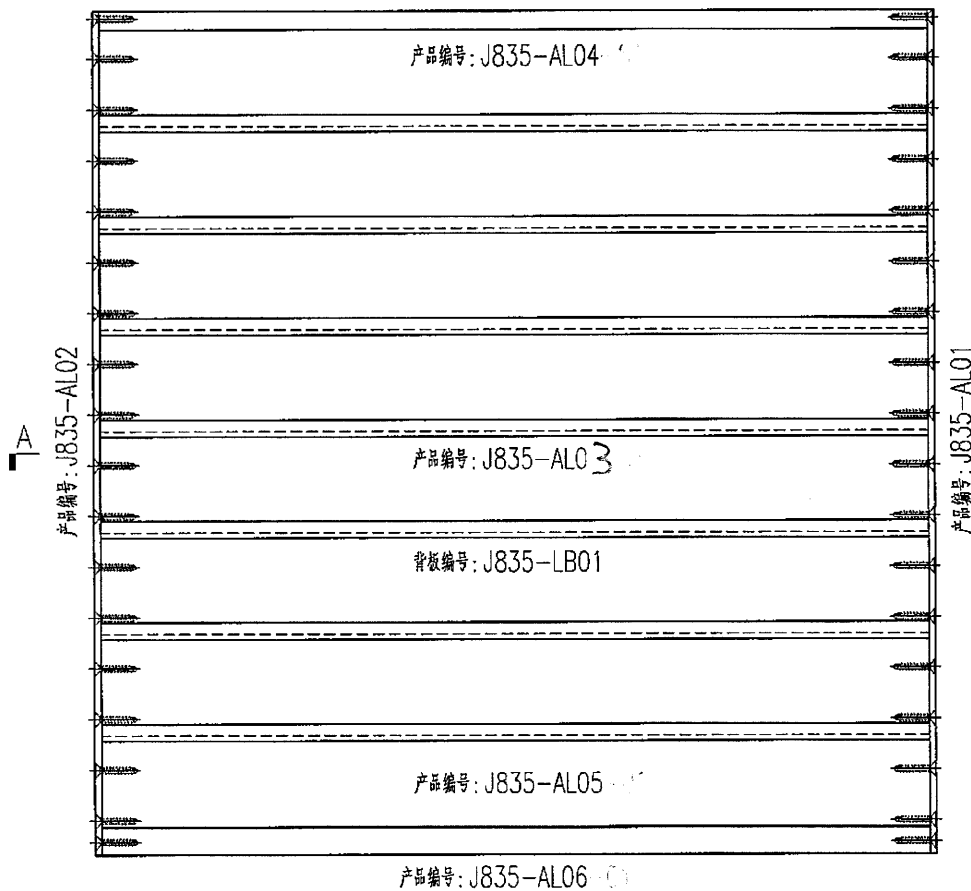

SECTION B-B

BL

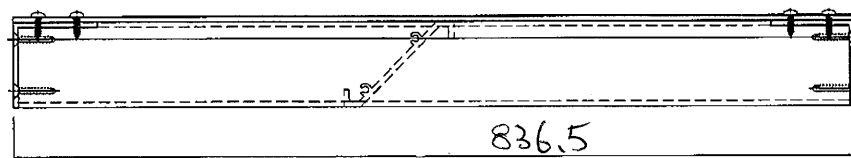

SECTION A-A

名稱	百葉組框圖	制圖	曾建平	2019-08-03	修改			
材料		復核			日期			
顏色	PPG UCT515482XL(RY)-3 3 Coats 銀色	批准			圖號	J835-ZK100		

EG-DWG3

美特鋁質 有限公司
 MIDI Aluminium Fabricator Ltd.

产品编号	L(MM)	数量	A	N	M	B	N1	M1	备注
		8							

2

工程號	J835	地盤	將軍澳66D平台
-----	------	----	----------

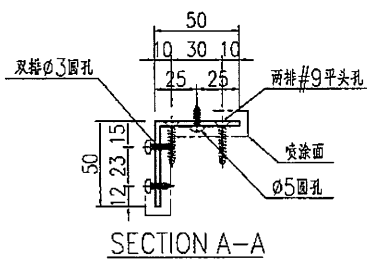
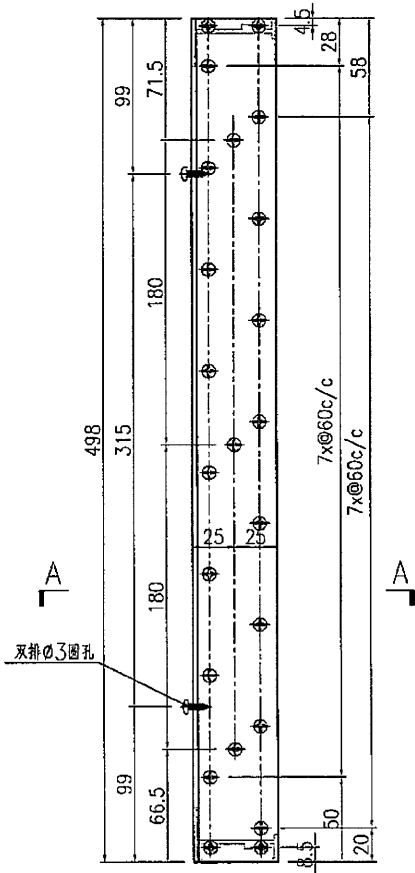

名稱	型材加工圖	制圖	曾建平	2019-08-03	修改			
材料	50x50x3mm厚鋁角	復核			日期			
顏色	PPG UCT515482XL(RY)-3 J Coats 霧旋	批准			圖號	J835-AL01		

EG-DWG3

美特鋁質 有限公司
 MIDI Aluminium Fabricator Ltd.

产品编号	L(MM)	数量	A	N	M	B	N1	M1	备注
		3							

2

工程號	J835	地盤	將軍澳66D平台
-----	------	----	----------

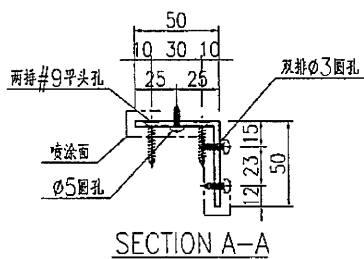
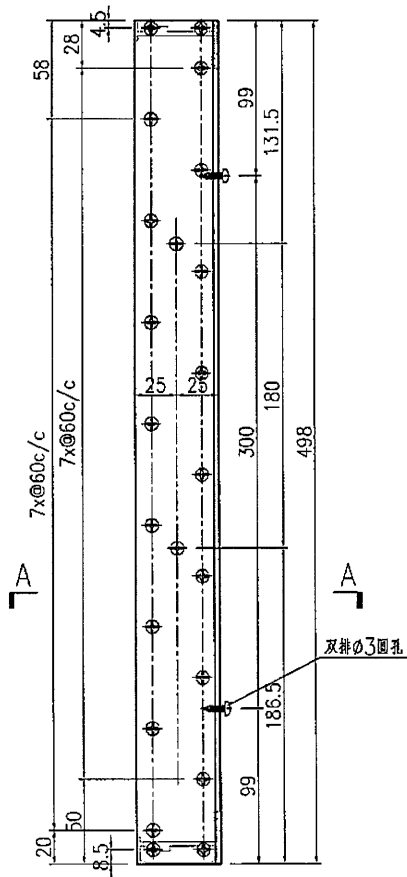

名稱	型材加工圖	制圖	曾建平	2019-08-03	修改		
材料	50x50x3mm厚鋁角	復核			日期		
顏色	PPG UCT515482XL(RY)-3 J Coats 珠光	批准			圖號	J835-AL02	

EG-DWG3

 美特鋁質 有限公司 MIDI Aluminium Fabricator Ltd.	产品编号	L(MM)	数量	A	N	M	B	N1	M1	备注	
	工程號	J835	地盤	將軍澳66D平台							12

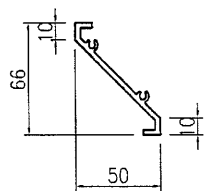
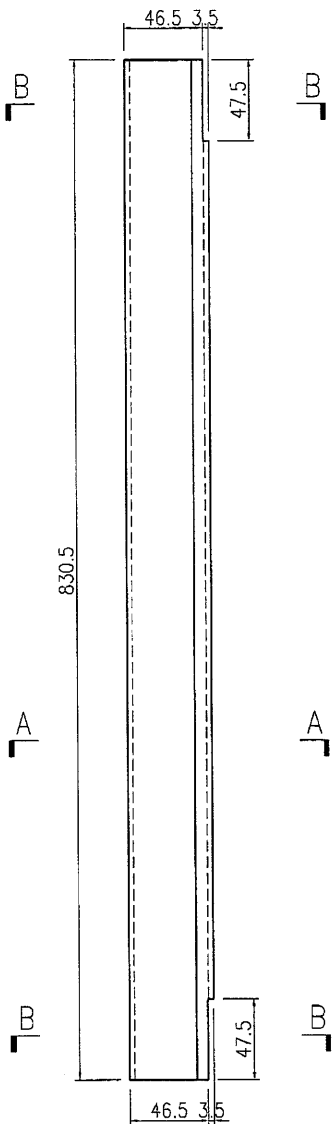

SECTION A-A

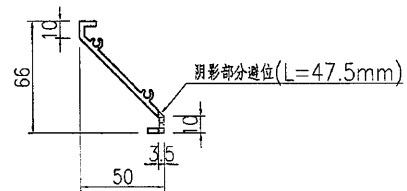

SECTION B-B

名稱	型材加工圖	制圖	曾建平	2016-05-16	修改			
材料	X843331	復核			日期			
顏色	PPG UCT515482XL(RY)-3 3 Coats 深藍色	批准			圖號	J835-AL03		

EG-DWG3



美特鋁質 有限公司
MIDI Aluminium Fabricator Ltd.

产品编号	L(MM)	数量	A	N	M	B	N1	M1	备注
		2							

工程號	J835	地盤	將軍澳66D平台
-----	------	----	----------

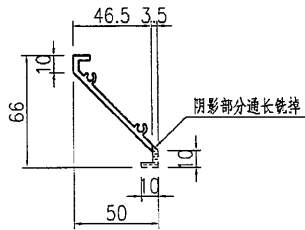
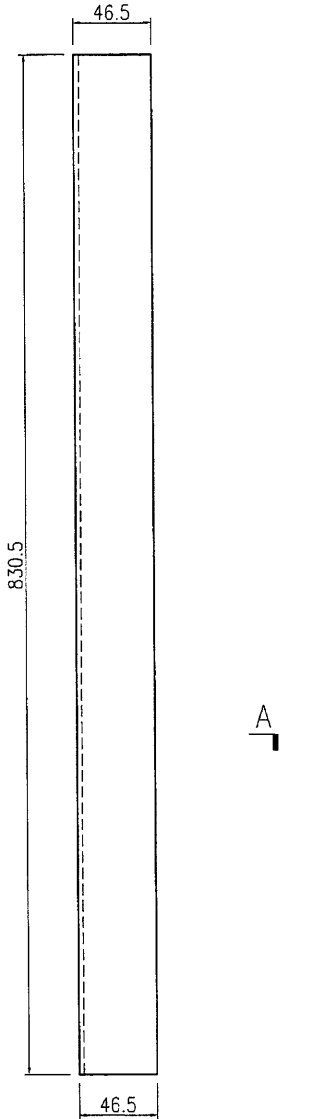

SECTION A-A

名稱	型材加工圖	制圖	曾建平	2016-05-16	修改			
材料	X843331	復核			日期			
顏色	PPG UCT515482XL(RY)-3 3 Coats 漆	批准			圖號	J835-AL04		

53

EG-DWG3

 美特鋁質 有限公司 MIDI Aluminium Fabricator Ltd.	产品编号	L(MM)	数量	A	B	N	M	N1	M1	备注
	J835-AL05-	8305	2	0	0	5				
	J835-AL05-02	1786	1	0	0	5				

工程號	J835	地盤	將軍澳66D平台
-----	------	----	----------

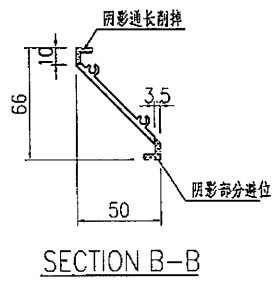
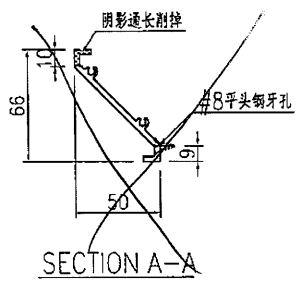
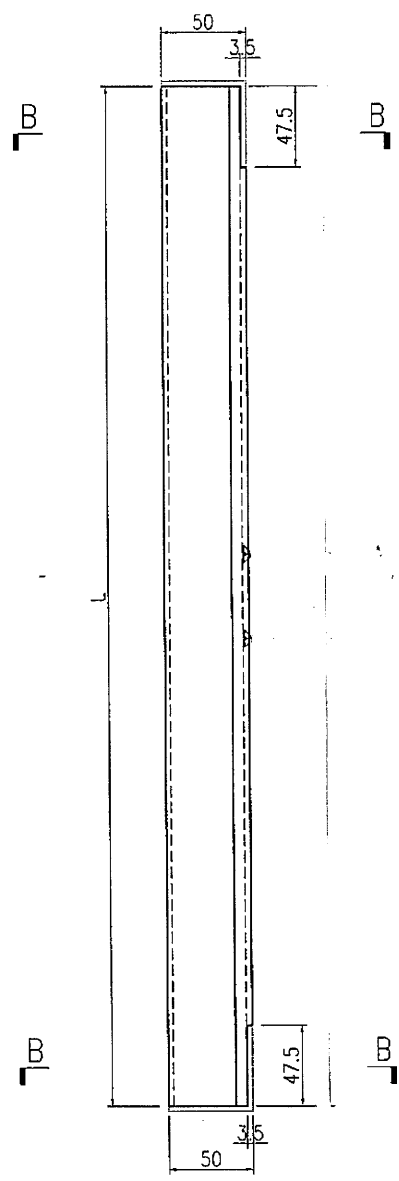

名稱	型材加工圖	制圖	曾建平	2019-08-03	修改			
材料	X843331	復核			日期			
顏色	PPG UCT515482XL(RY)-3 J Coats 霧絕	批准			圖號	J835-AL05		

EG-DWG3



美特鋁質 有限公司
MIDI Aluminium Fabricator Ltd.

产品编号	L(MM)	数量	A	B	N	M	N1	M1	备注
J835-AL06	830.5	2	55	55.5	3	240			
J835-AL00 02	1780	1	140	140	5	300			

工程號	J835	地盤	將軍澳66D平台
-----	------	----	----------

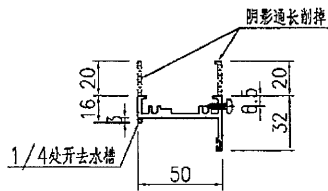
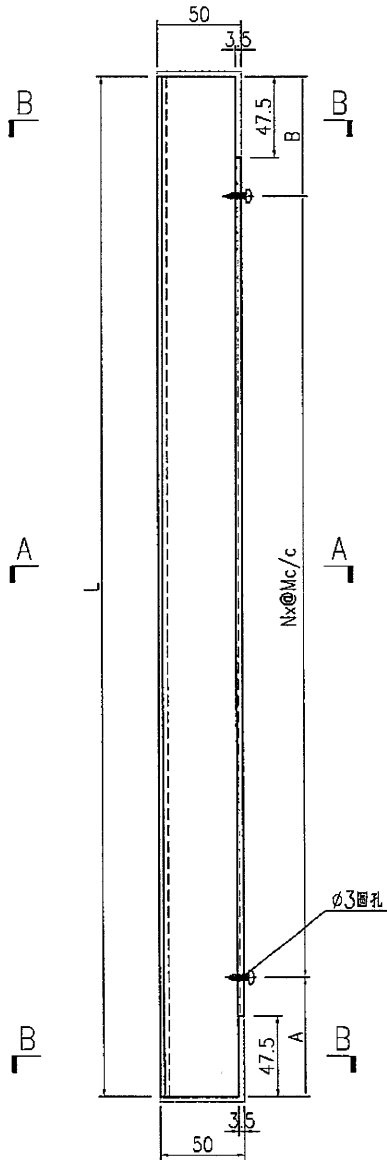

SECTION A-A

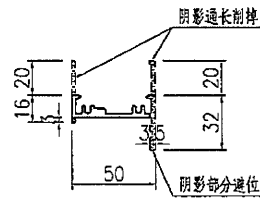

SECTION B-B

名稱	型材加工圖	制圖	曾建平	2019-08-03	修改		
材料	X848320	復核			日期		
顏色	PPG UCT1515482XL(RY)-3 3 Coats 銀色	批准			圖號	J835-AL06	

EG-DWG3



美特鋁質 有限公司
MIDI Aluminium Fabricator Ltd.

产品编号	L(MM)	数量	A	B	N	M	N1	M1	备注
J835-AL07	830.5	2	55	55.5	3	240			
J835-AL07-02	1700	1	143	143	5	300			

工程號	J835	地盤	將軍澳66D平台
-----	------	----	----------

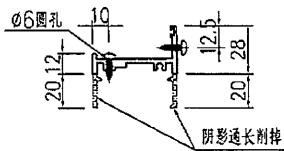
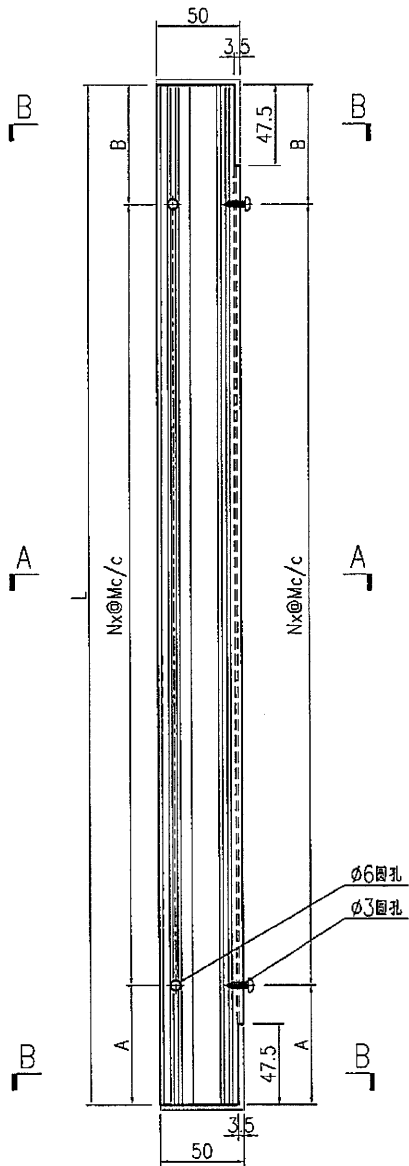

SECTION A-A

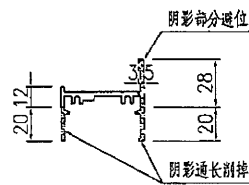

SECTION B-B

名稱	型材加工圖	制圖	曾建平	2019-08-03	修改			
材料	X848320	復核			日期			
顏色	PPG UCT515482XL(RY)-3 3 Coats 霧藍	批准			圖號	J835-AL07		

EG-DWG3



美特鋁質 有限公司
 MIDI Aluminium Fabricator Ltd.

产品编号	L(MM)	数量	A	B	C	D	E	N	M
		4							

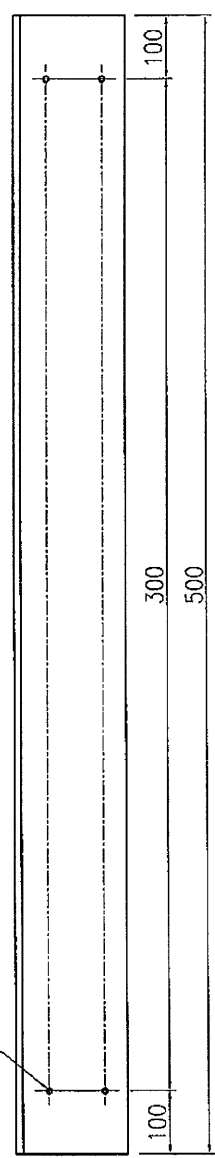
工程號	J835	地盤	將軍澳66D平台
-----	------	----	----------

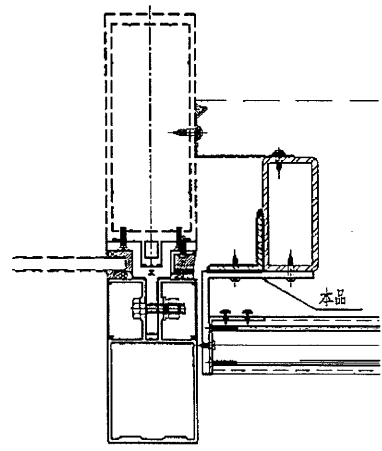
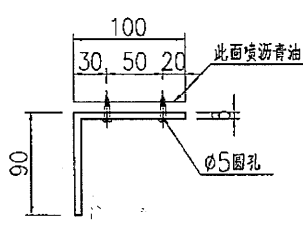
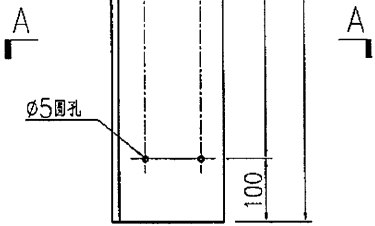
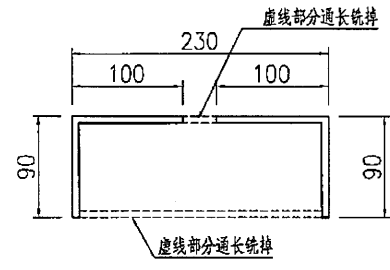

发地盘



SECTION A-A

名稱	型材加工圖	制圖	曾建平	2019-08-03	修改		
材料	230x90x6mm厚鋁通	復核			日期		
顏色	PPG UC15154024(RV)-3-3 Coats 珠光+噴油	批准			圖號	J835-AL08	

MILL + 噴青油



美特鋁質 有限公司
MIDI Aluminium Fabricator Ltd.

产品编号

L(MM)

数量

备注

2

工程號

J835

地盤

將軍澳66D平台

工厂安装

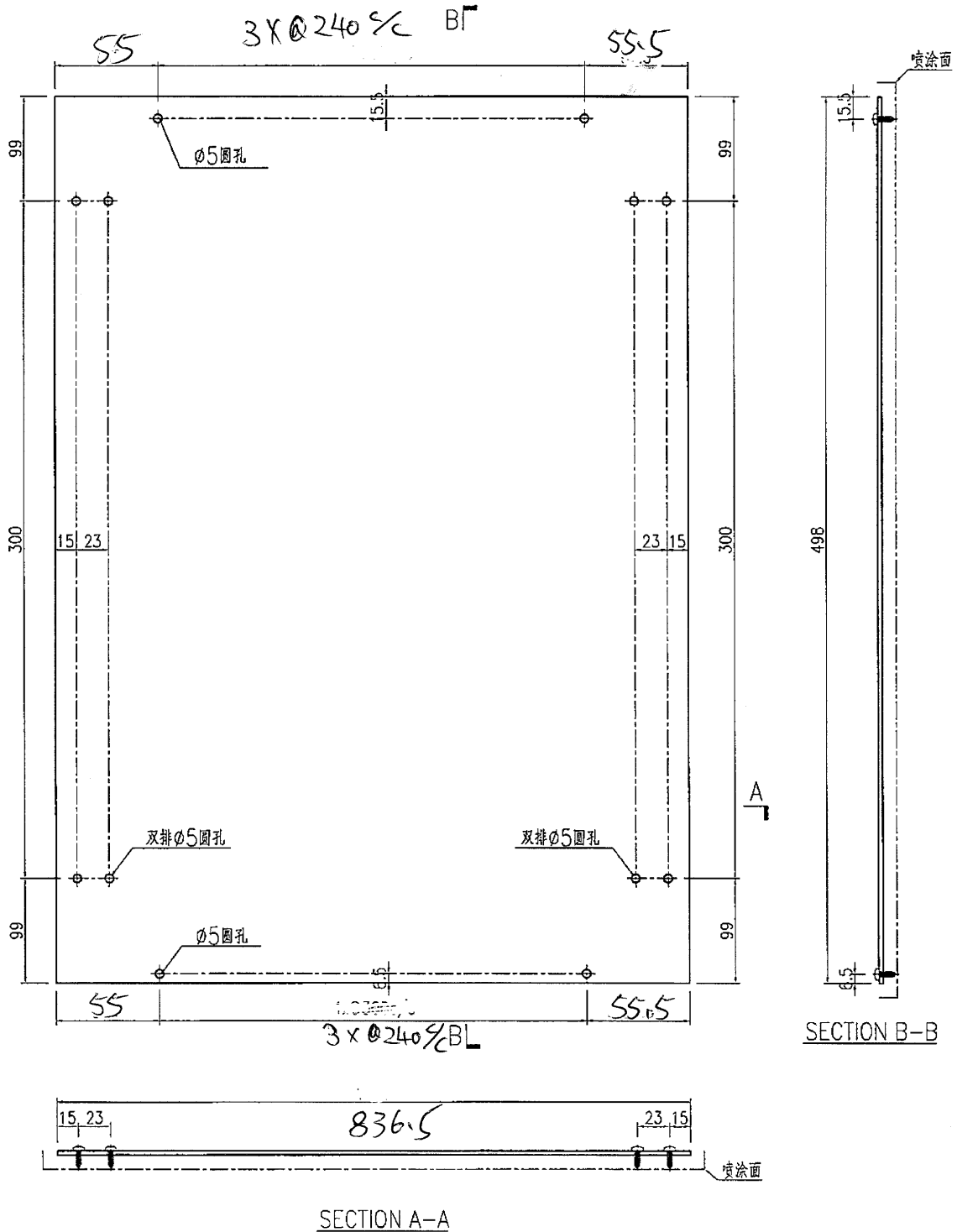

名稱	鋁板加工圖	制圖	曾建平	2019-08-03	修改		
材料	3mm厚鋁板	復核			日期		
顏色	UCT64301SC-3 3Coats 深灰色	批准			圖號	J835-LB01	

J835將軍澳66D平台 A & A WORKS 新增百葉廠用配件清單申領表

序號	配件名稱	顏色	數量	單位	備注
1	#9x1"平頭鋼牙	A4-70	6	粒	修百葉玉
2	#8x13mm長圓頭鋼牙	A4-70	50	粒	修百葉鋁背板
3	一寸保護膠紙		6	卷	23m/卷(包大料用)
4	二寸保護膠紙		6	卷	23m/卷(包大料用)
5	三寸保護膠紙		6	卷	23m/卷(包大料用)
6	四寸保護膠紙		6	卷	23m/卷(包大料用)
7					
8					
9					
10					
11					
12					
13					
14					
15					
16					
17					
18					
19					
20					
21					
22					
23					
24					
25					
26					
27					
28					
29					
30					
31					
32					
33					
34					