

工程指示 / 要求簡箋(E.I.)

工程指示編號：EI/0953/19 修改版次：
 工程編號：J839 工程名稱：TKO66D2 (水浸事件)
 工程項目：鋁板加工圖(鋁板收口)
 收件人：生統 發件人：Timmy 日期：13/08/2019

要求提供 / 確認 事項：

- | | | |
|------------------------------------|-------------------------------------|-------------------------------|
| <input type="checkbox"/> 初步鋁料 B.M. | <input type="checkbox"/> 加工拆圖，然後生產 | <input type="checkbox"/> 尺寸表 |
| <input type="checkbox"/> 正式鋁料 B.M. | <input type="checkbox"/> 技術上資料 / 指示 | <input type="checkbox"/> 報價 |
| <input type="checkbox"/> 玻璃 B.M. | <input type="checkbox"/> 樣辦或貨品說明書 | <input type="checkbox"/> 分判合約 |
| <input type="checkbox"/> 其他：_____ | | |

內容：

煩請按附頁加工圖紙加工，須按期完成。

請在 27/08/2019 前完成上列要求。

附有關圖紙 / 文件：

1+5 頁

以上項目為：

原合約工程包 原合約工程加 / 減賬 新工程報價

原因：-

分發東莞各部門：

- () 生產技術總監 連附件 () 技術部 連附件 () 生產部 連附件 () 機械設計部 連附件
 () 採購部 連附件 (X) 生產統籌部 連附件
 () 質檢部 連附件 () 會計部 連附件 () 報關組 連附件 () 其他 _____ 連附件

分發香港各部門：

- () 行政部 連附件 () 會計部 連附件 () 統籌部 連附件 (X) 工程部地盤科文 連附件 Joe
 () 採購部 連附件 () QS 部 連附件 () 維修部 連附件 () 其他 _____ 連附件

傳遞編號：HK - 1810/19 (FTP)

發件人簽署：

項目經理簽署：P.P.



美特鋁質 有限公司
MIDI Aluminium Fabricator Ltd.

品名	L(mm)	數量	A	N	M	B	N1	M1	注
		1							

Y

工程號	J835	地盤	將軍澳66D平台
-----	------	----	----------

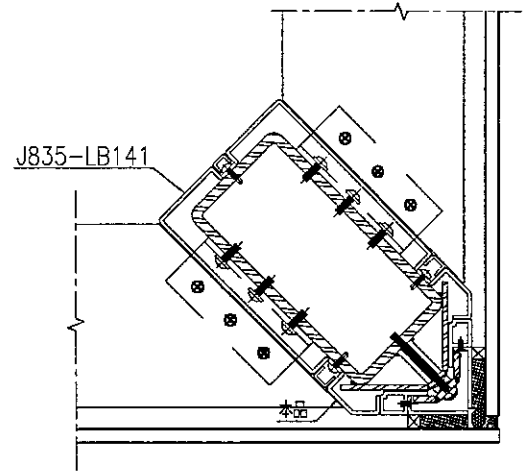
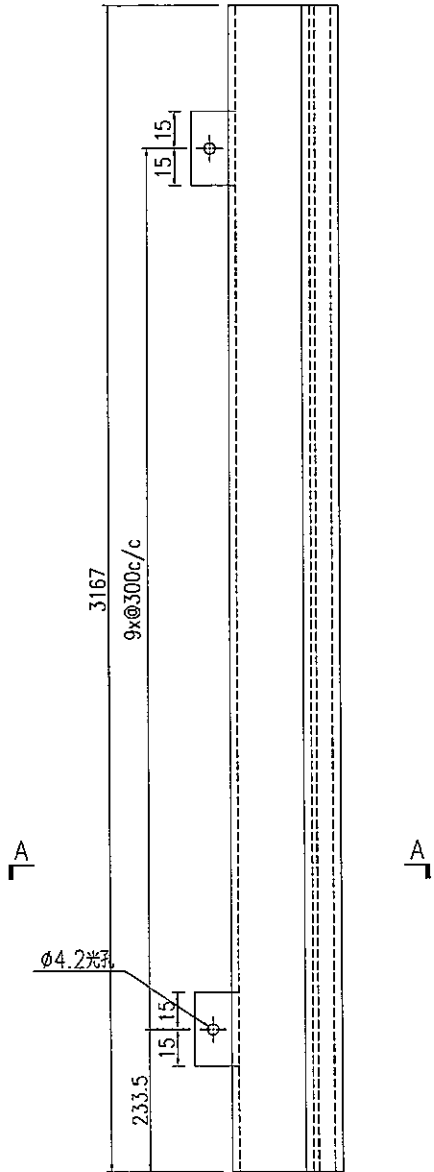

9/J835-GW-DT01

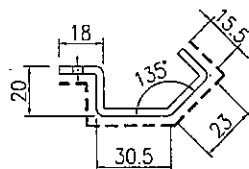

SECTION A-A

名稱	鋁板加工圖	制圖	曾建平	2017-06-14	修改			
材料	3mm厚鋁板	復核			日期			
顏色	UCT64301SC-3 3Coats 深灰色	批准			圖號	J835-LB139a		

產品編號	L(mm)	數量	A	N	M	B	N1	M1	?注
		1							

工程號	J835	地盤	將軍澳66D平台
-----	------	----	----------

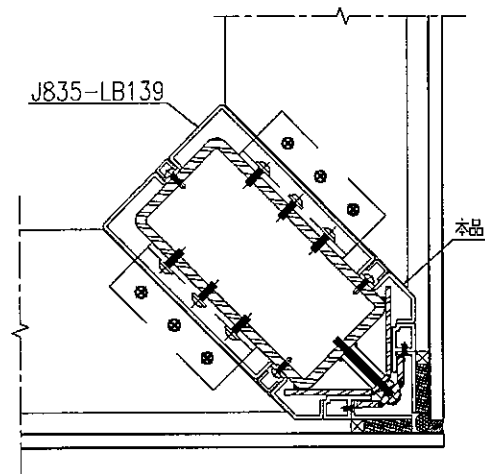
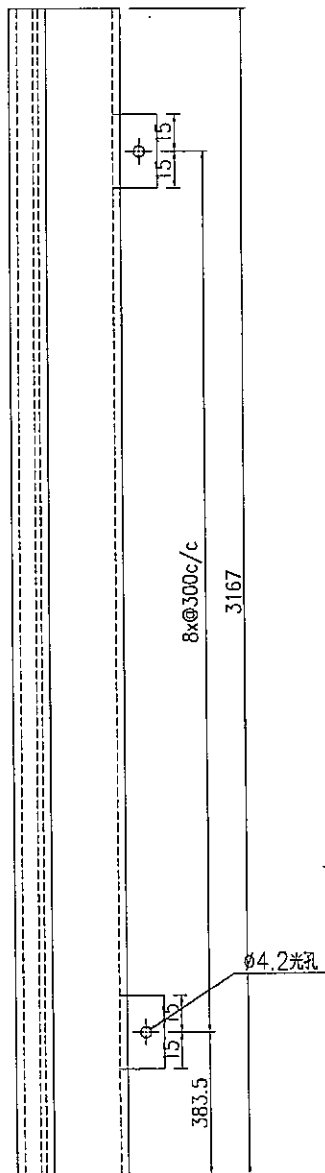

???:9/J835-GW-DT01

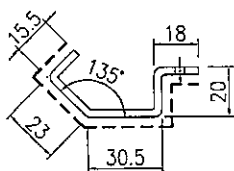

SECTION A-A

名稱	鋁板加工圖	制圖	曾建平	2017-06-14	修改			
材料	3mm厚鋁板	復核			日期			
顏色	UCT64301SC-3 3Coats 深灰色	批准			圖號	J835-LB141a		

 美特鋁質 有限公司 MIDI Aluminium Fabricator Ltd.	产品编号	L(MM)	数量	A	N	M	B	N1	M1	备注
		2400	30							
工程號	J835	地盤	將軍澳66D平台							

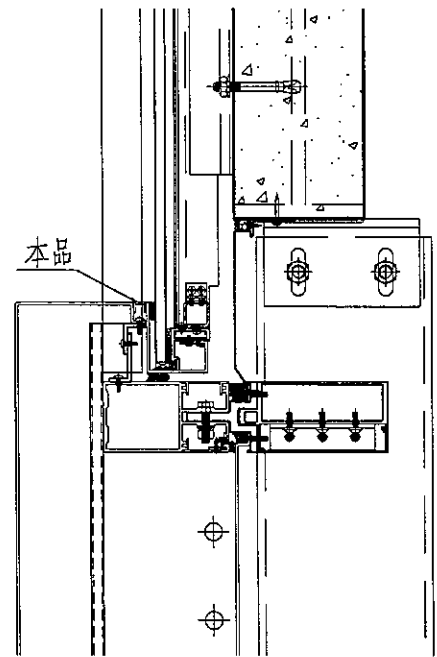
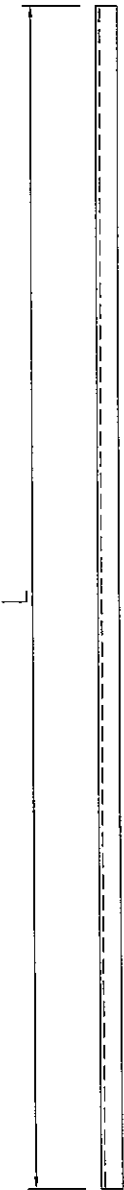

J835-GW-DT10/01

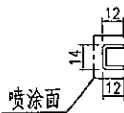

名稱	鋁板加工圖	制圖	曾建平	2017-04-17	修改			
材料	2mm厚鋁板	復核			日期			
顏色	UCT64301SC-3 3Coats 深灰色	批准			圖號	J835-LB313		

 美特鋁質有限公司 MIDI Aluminium Fabricator Ltd.	产品编号	L(MM)	数量	A	N	M	B	N1	M1	备注
	J835-LB303-01	2750	2							
	J835-LB303-02	1010	2							

工程號	J835	地盤	將軍澳66D平台
-----	------	----	----------

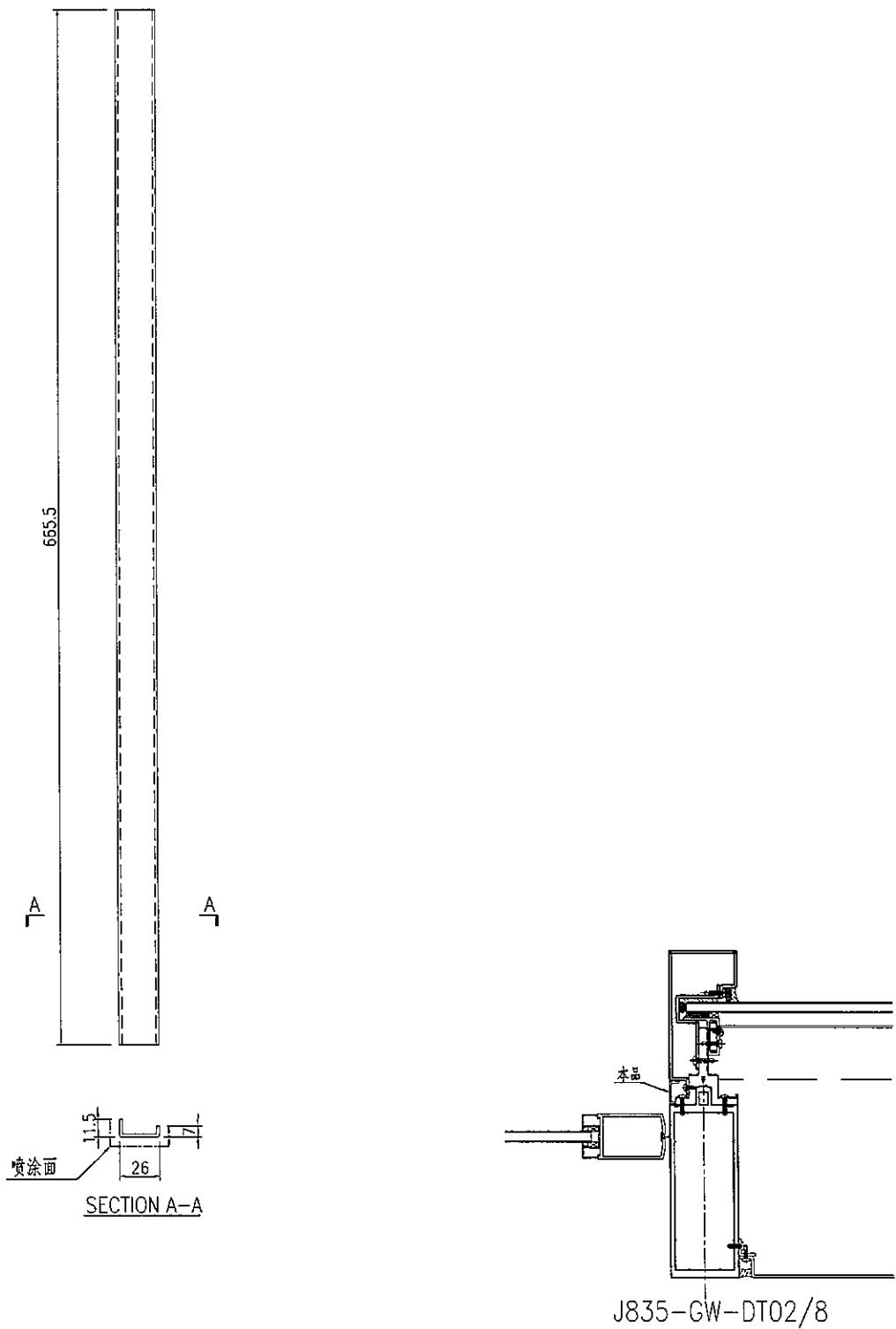

名稱	鋁板加工圖	制圖	曾建平	2017-04-17	修改			
材料	2mm厚鋁板	復核			日期			
顏色	UCT64301SC-3 3Coats 深灰色	批准			圖號	J835-LB303		

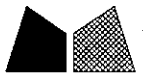

美特鋁質 有限公司
MIDI Aluminium Fabricator Ltd.

數量: 10件

工程號	J835	地盤	將軍澳66D平台
-----	------	----	----------

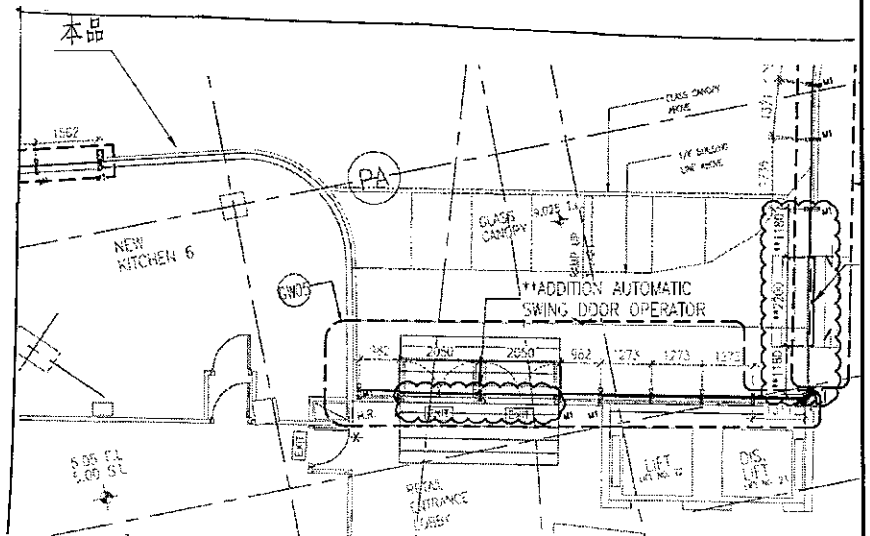
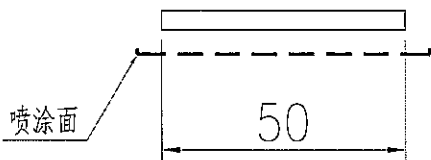
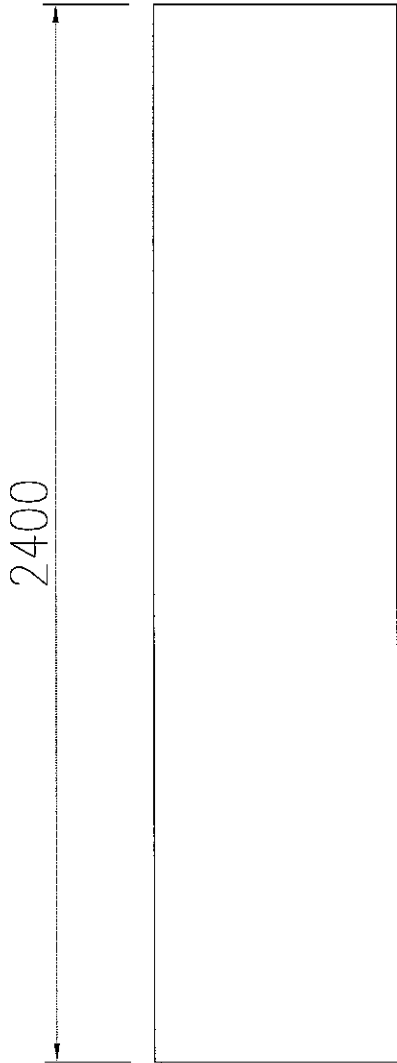

名稱	鋁板加工圖	制圖	曾建平	2019-07-17	修改		
材料	2mm厚鋁板	復核			日期		
顏色	UCT64301SC-3 3Coats 深藍色	批准			圖號	J835-LB900	