



工程指示 / 要求簡箋(E.I.)

工程指示編號：EI / 0914/19 修改版次：
 工程編號：J835 工程名稱：TKO66D2 A&A Works 急用
 工程項目：鋁料加工圖(百葉)
 收件人：生統 發件人：Timmy 日期：03/08/2019

要求提供 / 確認 事項：

- | | | |
|------------------------------------|-------------------------------------|-------------------------------|
| <input type="checkbox"/> 初步鋁料 B.M. | <input type="checkbox"/> 加工拆圖，然後生產 | <input type="checkbox"/> 尺寸表 |
| <input type="checkbox"/> 正式鋁料 B.M. | <input type="checkbox"/> 技術上資料 / 指示 | <input type="checkbox"/> 報價 |
| <input type="checkbox"/> 玻璃 B.M. | <input type="checkbox"/> 樣辦或貨品說明書 | <input type="checkbox"/> 分判合約 |
| <input type="checkbox"/> 其他：_____ | | |

內容：

煩請按附頁加工圖紙加工，須按期完成。

請在 15/08/2019 前完成上列要求。

附有關圖紙 / 文件：

1+15頁

以上項目為：

原合約工程包 原合約工程加 / 減賬 新工程報價

原因：-

分發東莞各部門：

- () 生產技術總監 連附件 () 技術部 連附件 () 生產部 連附件 () 機械設計部 連附件
 () 採購部 連附件 (X) 生產統籌部 連附件
 () 質檢部 連附件 () 會計部 連附件 () 報關組 連附件 () 其他 _____ 連附件

分發香港各部門：

- () 行政部 連附件 () 會計部 連附件 () 統籌部 連附件 () 工程部地盤科文 連附件
 () 採購部 連附件 () QS 部 連附件 () 維修部 連附件 () 其他 _____ 連附件

傳遞編號：HK - 1765/19 (FTP)

發件人簽署：

項目經理簽署：P.P.

EG-DWG3

 美特鋁質 有限公司 MIDI Aluminium Fabricator Ltd.	产品编号	L(MM)	数量	A	N	M	B	N1	M1	备注
			2							
工程號	J835	地盤	將軍澳66D平台							

B

产品编号: J835-AL07-01

产品编号: J835-AL04-01

产品编号: J835-AL03-01

背板编号: J835-LB01

产品编号: J835-AL05-01

产品编号: J835-AL06-01

产品编号: J835-AL02

产品编号: J835-AL01

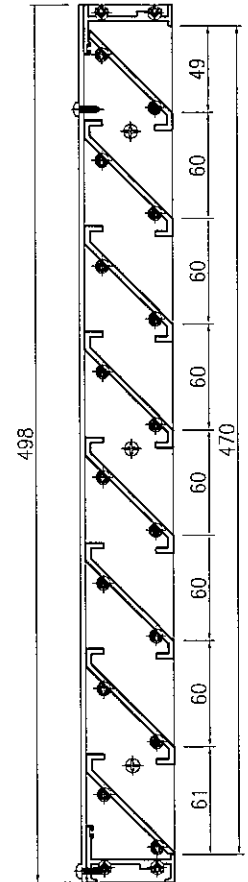

SECTION B-B

B

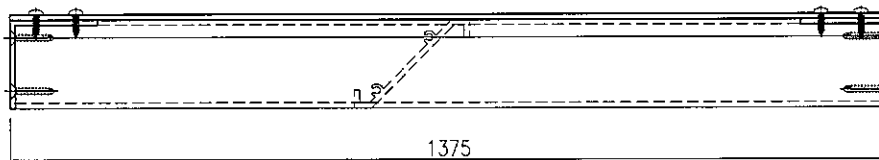

SECTION A-A

名稱	百葉組框圖	制圖	曾建平	2019-08-03	修改			
材料		復核			日期			
顏色	PPG UCT515482XL(RY)-3 3 Coats 深灰	批准			圖號	J835-ZK100		



美特鋁質 有限公司
MIDI Aluminium Fabricator Ltd.

产品编号	L(MM)	数量	A	N	M	B	N1	M1	备注
		1							

工程號	J835	地盤	將軍澳66D平台
-----	------	----	----------

B

产品编号: J835-AL07-02

产品编号: J835-AL04-02

产品编号: J835-AL03-02

背板编号: J835-LB02

产品编号: J835-AL05-02

产品编号: J835-AL06-02

A
产品编号: J835-AL02

产品编号: J835-AL01

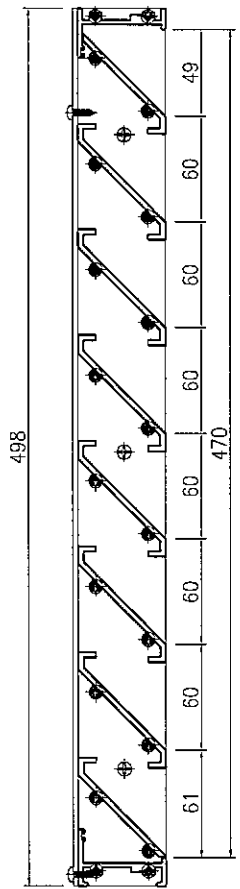

SECTION B-B

B

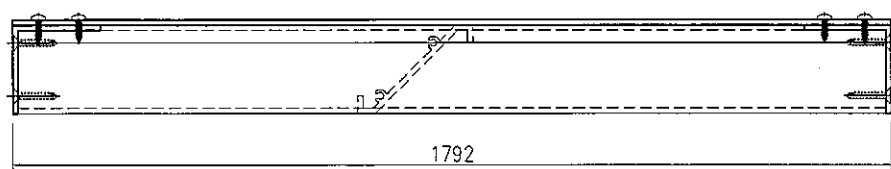

SECTION A-A

名稱	百葉組框圖	制圖	曾建平	2019-08-03	修改			
材料		復核			日期			
顏色	PPG UCT515482XL(RY)-3 3 Coats 銀藍	批准			圖號	J835-ZK101		

EG-DWG3



美特鋁質有限公司
MIDI Aluminium Fabricator Ltd.

产品编号	L(MM)	数量	A	N	M	B	N1	M1	备注
		3							

工程號 J835 地盤 將軍澳66D平台

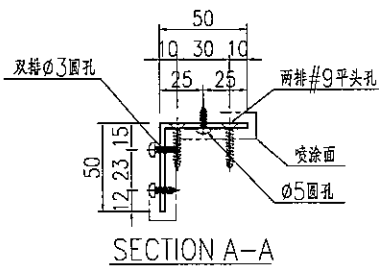
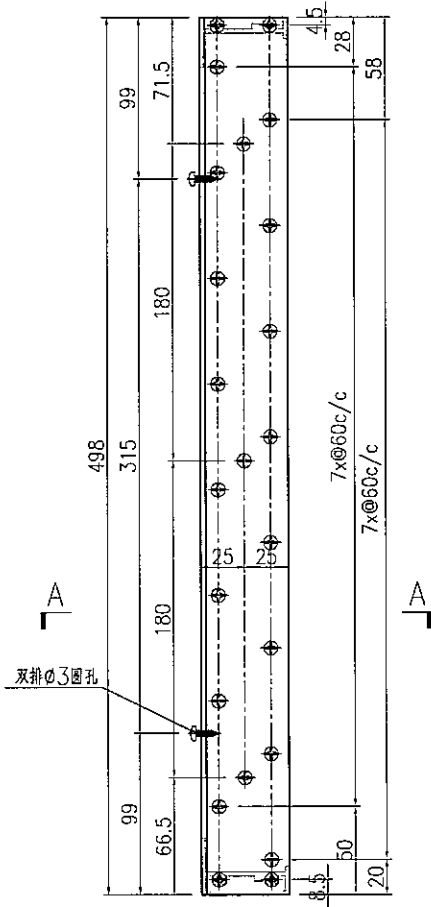

名稱	型材加工圖	制圖	曾建平	2019-08-03	修改		
材料	50x50x3mm厚鋁角	復核			日期		
顏色	PPG UCT515482XL(RY)-3 3 Coats 漆施	批准			圖號	J835-AL01	

EG-DWG3



美特鋁質 有限公司
MIDI Aluminium Fabricator Ltd.

产品编号	L(MM)	数量	A	B	N	M	N1	M1	备注
J835-AL03-01	1369	12	634.5	634.5					
J835-AL03-02	1786	6	843	843					

工程號	J835	地盤	將軍澳66D平台
-----	------	----	----------

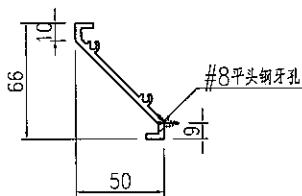
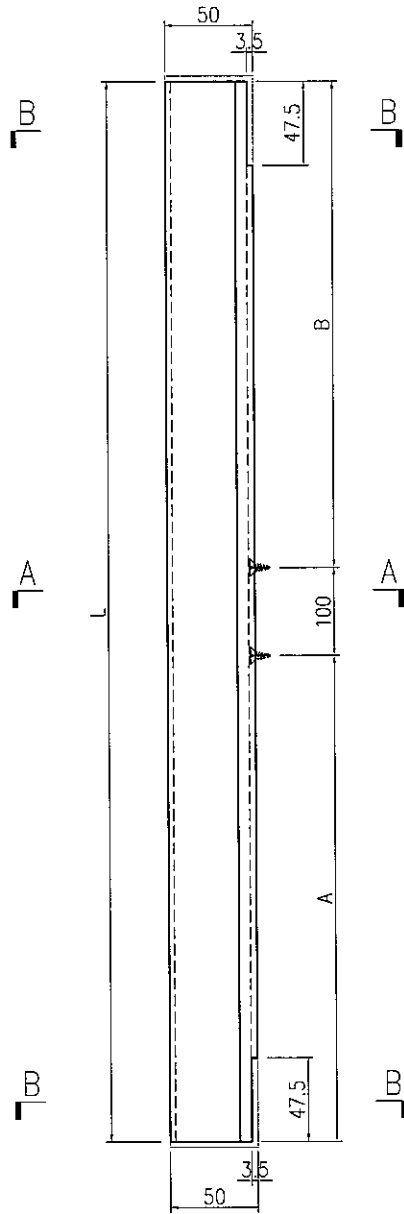

SECTION A-A

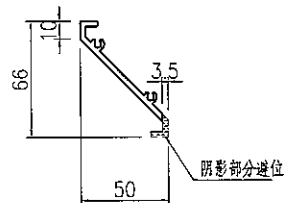

SECTION B-B

名稱	型材加工圖	制圖	曾建平	2019-08-03	修改			
材料	X843331	復核			日期			
顏色	PPG UCT515482XL(RY)-3 3 Coats 凝施	批准			圖號	J835-AL03		

EG-DWG3

美特鋁質 有限公司
 MIDI Aluminium Fabricator Ltd.

产品编号	L(MM)	数量	A	B	N	M	N1	M1	备注
J835-AL04-01	1369	2							
J835-AL04-02	1786	1							

工程號 J835 地盤 將軍澳66D平台

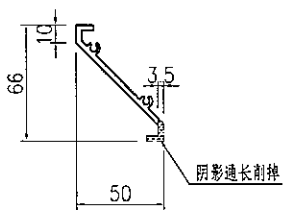
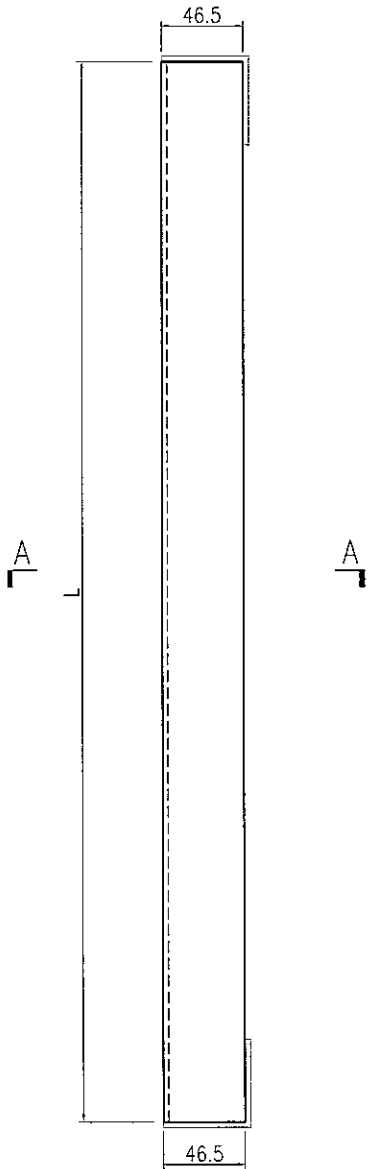

SECTION A-A

名稱	型材加工圖	制圖	曾建平	2019-08-03	修改			
材料	X843331	復核			日期			
顏色	PPG UCT515482XL(RY)-3 J Coats 鋁	批准			圖號	J835-AL04		

EG-DWG3

美特鋁質 有限公司
MIDI Aluminium Fabricator Ltd.

工程號	J835	地盤	將軍澳66D平台
-----	------	----	----------

产品编号	L(MM)	数量	A	B	N	M	N1	M1	备注
J835-AL05-01	1369	2	634.5	634.5					
J835-AL05-02	1786	1	843	843					

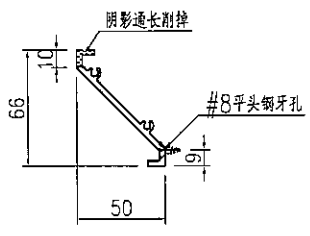
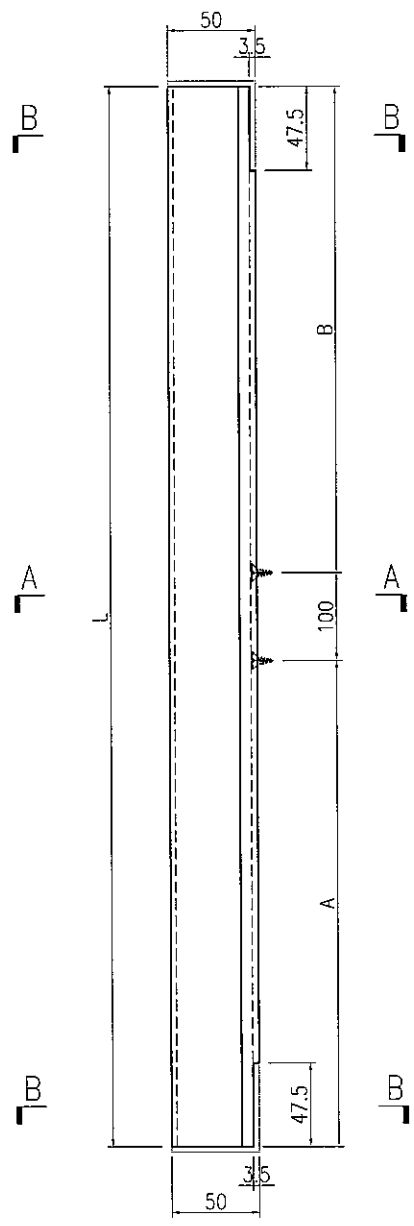

SECTION A-A

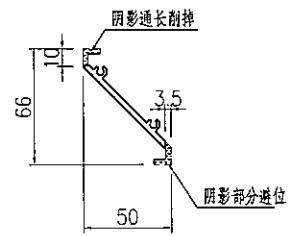

SECTION B-B

名稱	型材加工圖	制圖	曾建平	2019-08-03	修改			
材料	X843331	復核			日期			
顏色	PPG UCT515482XL(RY)-3 3 Coats 漆施	批准			圖號	J835-AL05		

EG-DWG3

美特鋁質 有限公司
MIDI Aluminium Fabricator Ltd.

产品编号	L(MM)	数量	A	B	N	M	N1	M1	备注
J835-AL06-01	1369	2	84.5	84.5	4	300			
J835-AL06-02	1786	1	143	143	5	300			

工程號 J835 地盤 將軍澳66D平台

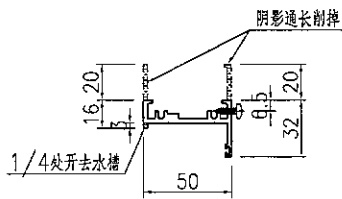
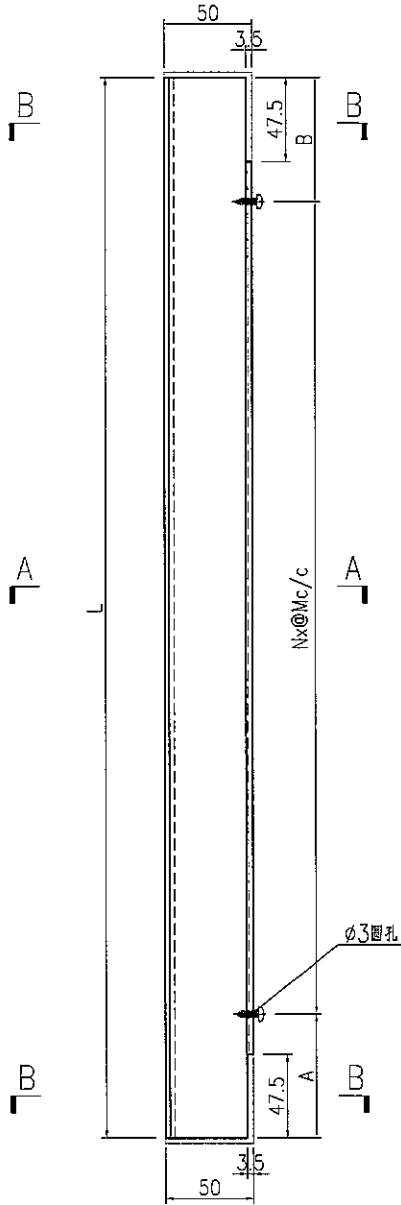

SECTION A-A

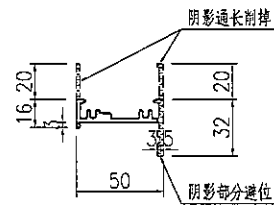

SECTION B-B

名稱	型材加工圖	制圖	曾建平	2019-08-03	修改			
材料	X848320	復核			日期			
顏色	PPG UCT515482XL(RY)-3 3 Coats 滅絕	批准			圖號	J835-AL06		

EG-DWG3

美特鋁質 有限公司
MIDI Aluminium Fabricator Ltd.

产品编号	L(MM)	数量	A	B	N	M	N1	M1	备注
J835-AL07-01	1369	2	84.5	84.5	4	300			
J835-AL07-02	1786	1	143	143	5	300			

工程號 J835 地盤 將軍澳66D平台

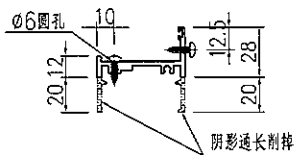
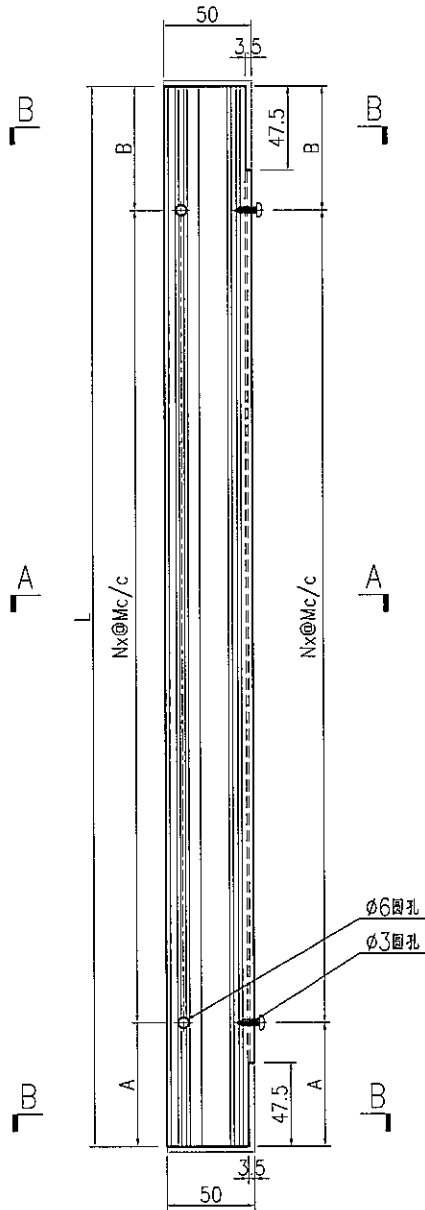

SECTION A-A

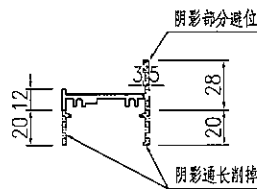

SECTION B-B

名稱	型材加工圖	制圖	曾建平	2019-08-03	修改			
材料	X848320	復核			日期			
顏色	PPG UCT515482XL(RY)-3 3 Coats 霧炮	批准			圖號	J835-AL07		

EG-DWG3

美特鋁質 有限公司
MIDI Aluminium Fabricator Ltd.

产品编号	L(MM)	数量	A	B	C	D	E	N	M
		4							

工程號	J835	地盤	將軍澳66D平台
-----	------	----	----------

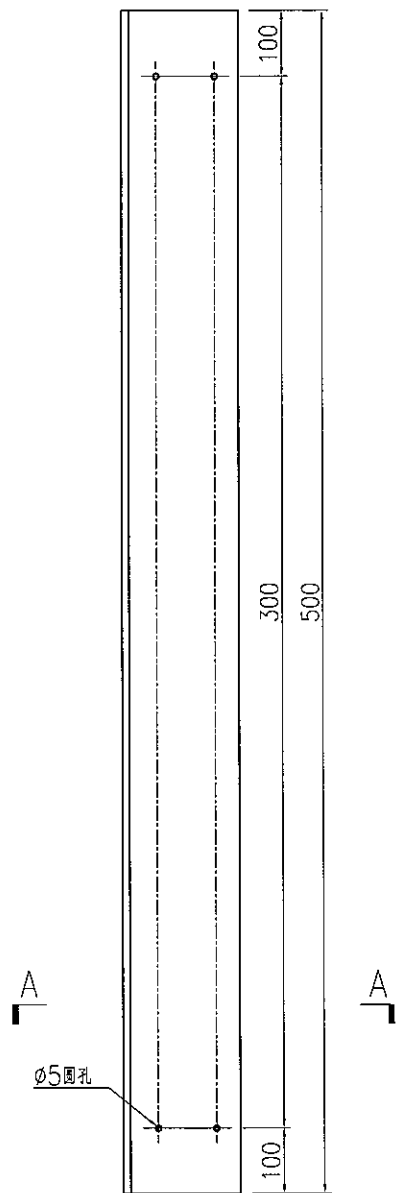

发地盘

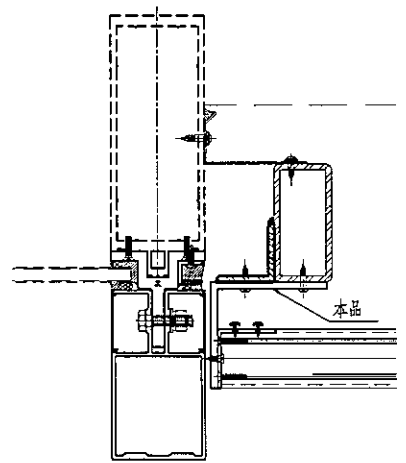
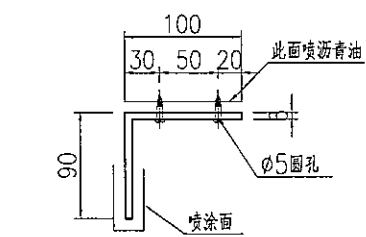
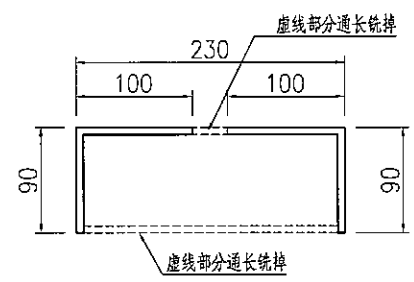

名稱	型材加工圖	制圖	曾建平	2019-08-03	修改			
材料	230x90x6mm厚鋁通	復核			日期			
顏色	PPG UC1515482XL(RY)-3 3 Coats 深灰色+潤滑油	批准			圖號	J835-AL08		

EG-DWG3



美特鋁質有限公司
MIDI Aluminium Fabricator Ltd.

产品编号	L(MM)	数量	A	B	C	D	E	N	M
		10							
		12							

工程號	J835	地盤	將軍澳66D平台
-----	------	----	----------

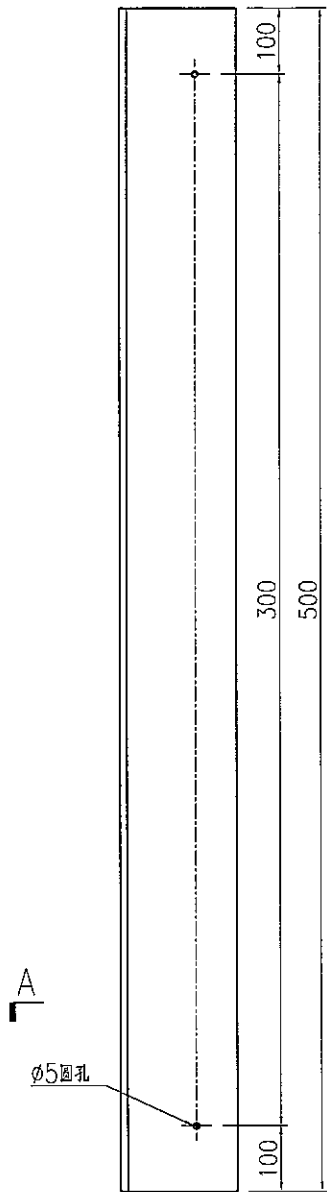

发地盘

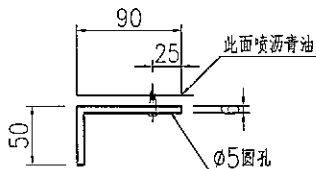
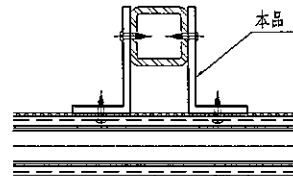
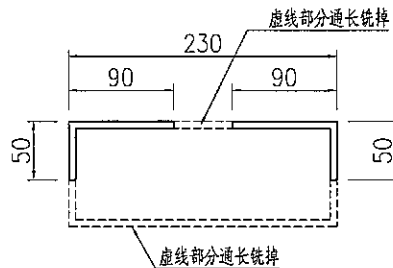

SECTION A-A

名稱	型材加工圖	制圖	曾建平	2019-08-03	修改			
材料	230x90x6mm厚鋁通	復核			日期			
顏色	MILL+瀝青油	批准			圖號	J835-AL09		

EG-DWG3

 美特鋁質有限公司 MIDI Aluminium Fabricator Ltd.			
工程號	J835	地盤	將軍澳66D平台

产品编号	L(MM)	数量	备注
		2	

工厂安装

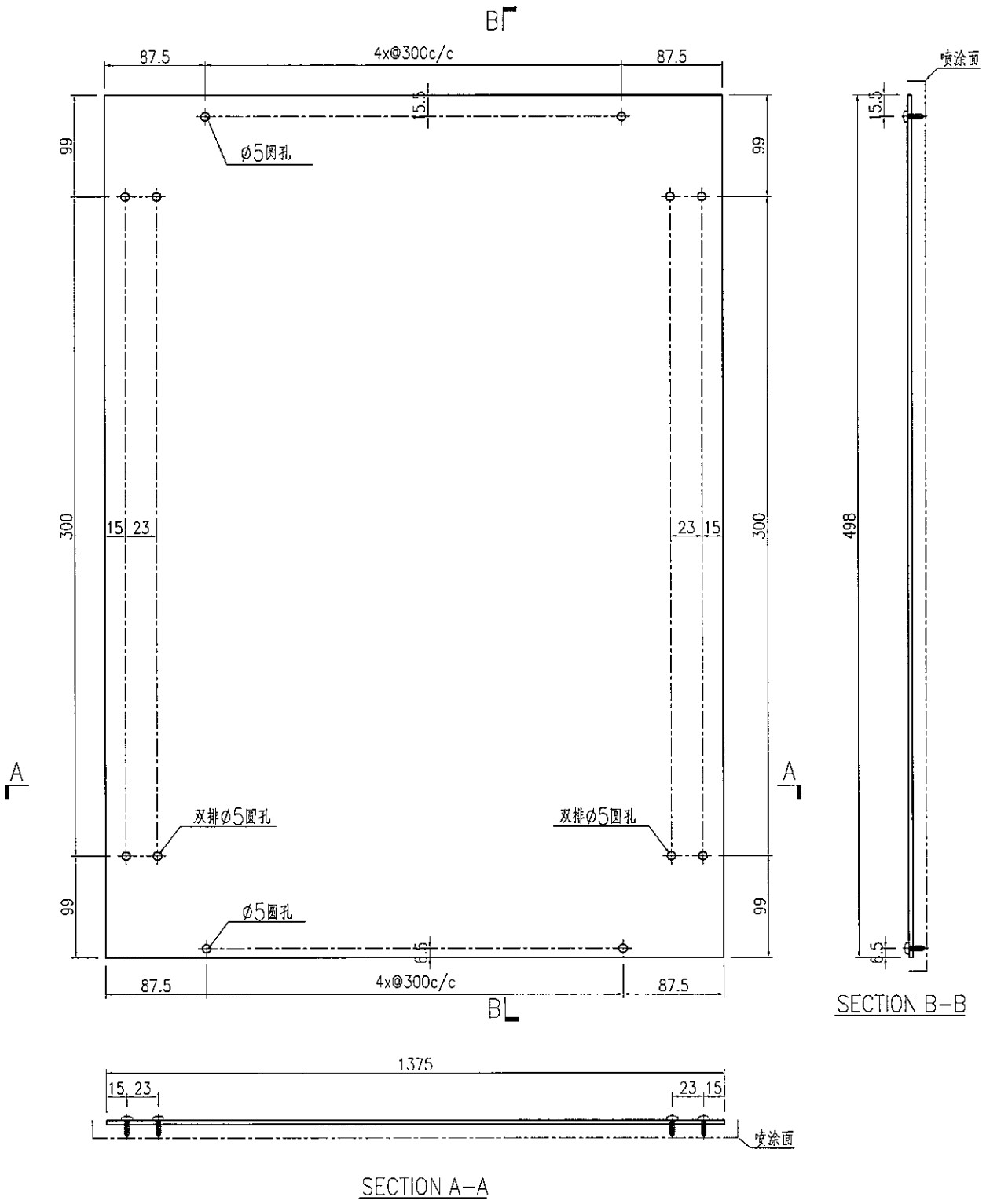

名稱	鋁板加工圖	制圖	曾建平	2019-08-03	修改		
材料	3mm厚鋁板	復核			日期		
顏色	UCT64301SC-3 3Coats 深灰色	批准			圖號	J835-LB01	

 美特鋁質 有限公司 MIDI Aluminium Fabricator Ltd.	产品编号	L(MM)	数量	备注
			1	
工程號	J835	地盤	將軍澳66D平台	工厂安装

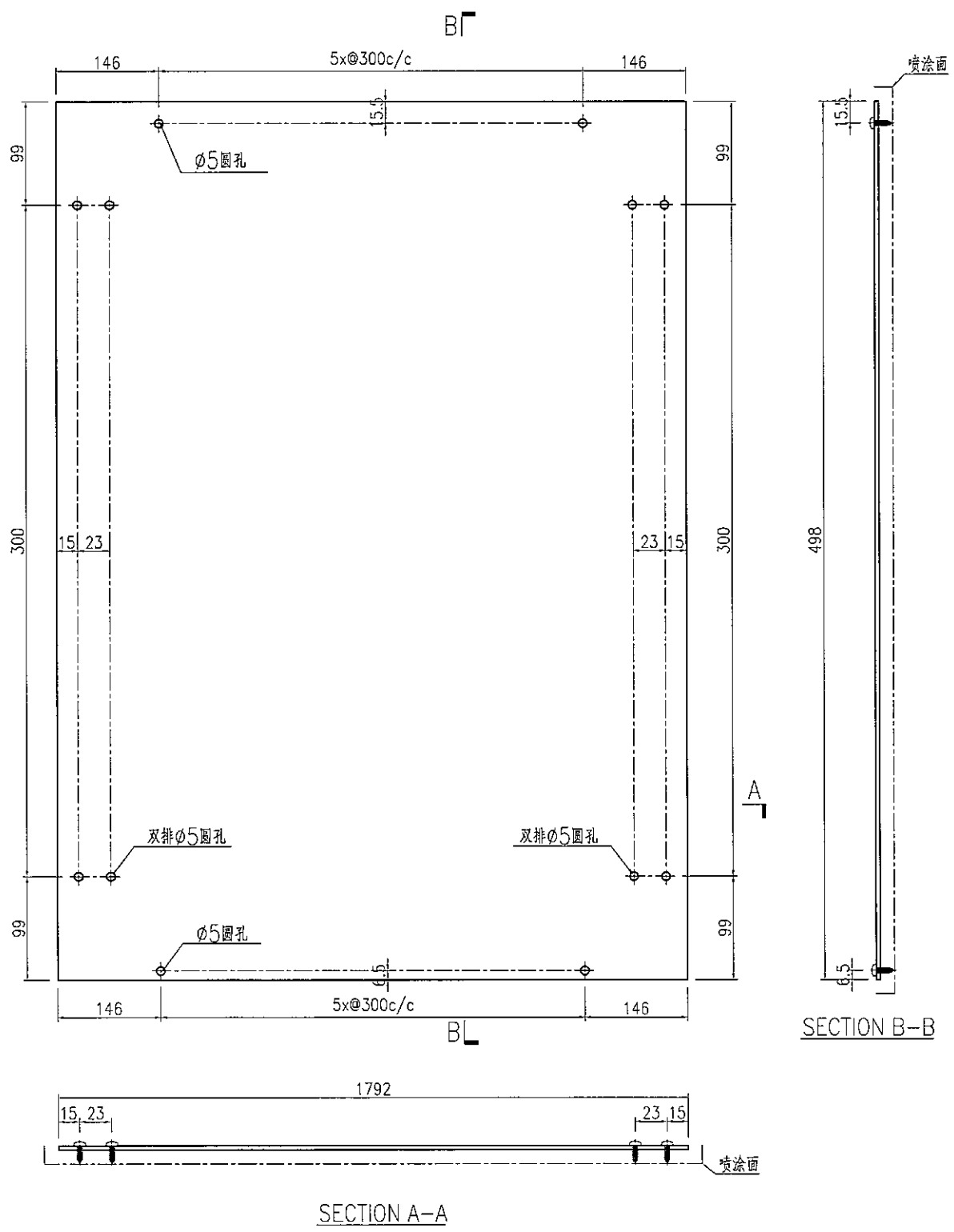

名稱	鋁板加工圖	制圖	曾建平	2019-08-03	修改		
材料	3mm厚鋁板	復核			日期		
顏色	UCT64301SC-3 3Coats 深灰色	批准			圖號	J835-LB02	

J835將軍澳66D平台 A & A WORKS 新增百葉廠用配件清單申領表

序號	配件名稱	顏色	數量	單位	備注
1	#9x1"平頭鋼牙	A4-70	120	粒	修百葉玉
2	#8x13mm長圓頭鋼牙	A4-70	100	粒	修百葉鋁背板
3	一寸保護膠紙		10	卷	23m/卷(包大料用)
4	二寸保護膠紙		10	卷	23m/卷(包大料用)
5	三寸保護膠紙		10	卷	23m/卷(包大料用)
6	四寸保護膠紙		10	卷	23m/卷(包大料用)
7					
8					
9					
10					
11					
12					
13					
14					
15					
16					
17					
18					
19					
20					
21					
22					
23					
24					
25					
26					
27					
28					
29					
30					
31					
32					
33					
34					